



==== www.sport-tec.de ====

2023/2024





IHR WEG ZU UNS

Sie haben Fragen oder möchten etwas bestellen?
Wir freuen uns auf Ihre Anfrage.

Telefon

Sport-Tec Service:
Mo – Do: 8:00 – 17:00 Uhr
Fr: 8:00 – 15:00 Uhr

Callcenter:
Mo – Do: 7:00 – 8:00 und 17:00 – 22:00 Uhr
Fr: 7:00 – 8:00 und 15:00 – 22:00 Uhr
Sa – So + an Feiertagen: 7:00 – 20:00 Uhr

+49 (0) 6331 1480-0

Fax

+49 (0) 6331 1480-220

Online

www.sport-tec.de

Mail

info@sport-tec.de

Post

Sport-Tec GmbH
Physio & Fitness
Lemberger Straße 255
D-66955 Pirmasens

Büro

Mo – Do: 8:00 – 17:00 Uhr
Fr: 8:00 – 15:00 Uhr

Wir bemühen uns um eine tagesaktuelle Bearbeitung Ihrer Anfragen. Sollte es doch einmal länger dauern, melden Sie sich bitte erneut bei uns.



LIEBE KUNDINNEN UND KUNDEN,

mit großer Freude präsentieren wir Ihnen den neuen Hauptkatalog 2023 von Sport-Tec.

Auf mehr als 370 Seiten erwarten Sie hochwertige Produkte aus dem Physio- und Fitnesssektor – die passenden Sport-Tec Serviceleistungen in bewährter Qualität gibt's natürlich auch gleich mit dazu.

Viele der vorgestellten rund 15.000 Fachartikel des Sortiments werden Sie vielleicht schon kennen, aber es hat sich auch wieder einiges an Neuem dazu gefunden.

Bei dieser Gelegenheit möchten wir uns für das entgegengebrachte Vertrauen herzlich bedanken und wünschen viel Vergnügen beim Durchstöbern unseres Angebots.

Ihr Manfred Motl und das gesamte Team von Sport-Tec.

Manfred Motl
Geschäftsführer



IHRE VORTEILE

- **Riesige Auswahl:** Wählen Sie aus mehr als 120 Marken und 15.000 Artikeln Ihre Lieblingsprodukte aus.
- **Top Qualität:** Sie erhalten von uns hochwertige, getestete und sicherheitstechnisch geprüfte Artikel.
- **Schnelle Lieferung:** 95% der an Lager verfügbaren Artikel werden noch am Tag der Bestellung versendet.
- **Intelligent sparen:** Profitieren Sie von unseren Rabatt- und Set-Angeboten sowie von unseren attraktiven Staffelpreisen und SALE-Aktionen.
- **30 Tage Geld-zurück-Garantie:** Nehmen Sie den Trusted Shops Käuferschutz in Anspruch und sichern Sie sich gegen Verlust Ihrer Zahlung im Fall der Nicht-Lieferung oder nach Rückgabe der Ware ab.
- **Kompetenter Service:** Unser Service-Team steht Ihnen bei Fragen jederzeit gerne zur Verfügung. Die Bestellhotline ist werktags bis 22 Uhr und am Wochenende bis 20 Uhr für Sie erreichbar.



MODERNSTE LAGERLOGISTIK FÜR EINEN SCHNELLEN WARENVERSAND

Eine schnelle Verfügbarkeit der Ware ist für viele Kunden entscheidend. Das wissen wir und halten etwa 80 Prozent unserer 15.000 gelisteten Produkte durchgehend für Sie vor.

In der Regel kommissionieren unsere Lagermitarbeiter noch am Tag des Auftragseingangs die bestellte Ware und übergeben Sie an den Versanddienstleister, so dass Sie Ihre Sendung innerhalb weniger Tage in den Händen halten.

Um den Anforderungen der Zukunft gerecht zu werden und unsere Leistungsfähigkeit weiter auszubauen, haben wir unsere Lagerlogistik erweitert. Als Ergänzung zu unserer bestehenden Lagerfläche haben wir nun ein voll automatisiertes Hochregallager, das uns mehr Kapazität, eine höhere Effizienz und eine noch schnellere Lieferfähigkeit ermöglicht. Mit dem hochmodernen System sind wir in der Lage, sämtliche Lagervorgänge elektronisch zu steuern und zu überwachen.

Lieferzeiten für Lagerware

Versand mit Paketdienst: 1-3 Werktage

Versand per Spedition: 3-5 Werktage (mit telefonischer Avisierung)

Bitte beachten Sie, dass diese Zeitangaben nur für Bestellungen zutreffen, bei denen alle Artikel in ausreichender Stückzahl an Lager sind. Aus ökologischen Gründen verzichten wir auf Teillieferungen. Sollten Sie einen oder mehrere Artikel aus Ihrer Bestellung vorab benötigen, sprechen Sie uns gerne an.

Streckenlieferung

Manche Produkte werden von unseren Herstellern nach Bestelleingang speziell für Sie produziert. Diese Ware erhalten Sie, um unnötige Versandwege zu sparen, direkt von unserem Lieferanten. Bitte haben Sie Verständnis, dass die Lieferzeiten hier von unserem Standard abweichen können und Sie gegebenenfalls die Produktionszeit miteinbeziehen müssen.



LIEFERZEITEN

Ressourcenknappheit, Ausfälle in Produktionsstätten und das aktuelle Weltgeschehen sorgen für Unsicherheit auf dem Weltmarkt und nehmen Einfluss auf Lieferzeiten.

Unser Ziel ist es, Sie weiterhin gewohnt zuverlässig und schnell mit Ware zu versorgen. Bitte beachten Sie, dass es in Einzelfällen dennoch zu unvorhergesehenen Lieferverzögerungen kommen kann, über die wir Sie im Fall der Fälle natürlich informieren.

Wir danken Ihnen für Ihr Verständnis und hoffen ebenso wie Sie, dass sich die Lage bald wieder entspannt.

KATALOGSYMBOLE



Damit Sie unsere Neuheiten nicht verpassen, haben wir diese für Sie mit einem grünen Icon gekennzeichnet.



Passende Artikel haben wir für Sie zu Sets geschnürt - so sind Sie nicht nur bestens ausgestattet, Sie sparen im Vergleich zum Kauf der Einzelartikel auch noch Geld.



Beachten Sie unsere attraktiven Staffelpreise und sparen Sie bei der Abnahme von größeren Mengen.



Viele Artikel sind in verschiedenen Farben erhältlich. Wählen Sie Ihre Lieblingsfarbe aus und geben Sie die Farbnummer bei der Bestellung mit an.



H: Geräte für den Heimgebrauch.



S: Semi-Professionelle Geräte für den täglichen Gebrauch Zuhause, im Verein oder in der Praxis.



P: Professionelle Geräte für den Einsatz in der Praxis und im Studio.



Artikel, die die Standardgröße von Paketen überschreiten, sind mit einem Sperrgut-Symbol gekennzeichnet.



Artikel, die mit dem LKW Symbol gekennzeichnet sind, werden per Spedition geliefert (bis Bordsteinkante).



DIN EN ISO 9001: 2015

Seit 02. Dezember 2020 ist Sport-Tec DIN EN ISO 9001:2015 zertifiziert.

Die ISO:9001 ist die am weitesten verbreitete Norm im Qualitätsmanagement und genießt weltweite Anerkennung. Die Zertifizierung nach DIN EN ISO:9001 schafft die Grundlage für einen kontinuierlichen Verbesserungsprozess des unternehmensinternen Qualitätsmanagements und unterstützt uns damit in unserem Bestreben Produkte, Service und interne Prozesse permanent zu verbessern.

Als zukunftsorientiertes Unternehmen ist es unser oberstes Ziel die Zufriedenheit unserer Kunden langfristig sicherzustellen. Mit der ISO-Zertifizierung sind wir damit auf dem richtigen Weg.

Unser Anspruch ist es, unseren hohen Standard zu halten und permanent auszubauen. Dazu stellen wir uns und unsere Abläufe regelmäßig auf den Prüfstand.

UMWELTSCHUTZ



Unser Beitrag

Wir bei Sport-Tec möchten unseren aktiven Beitrag zum Klimaschutz leisten. Deshalb optimieren wir unsere Abläufe und Prozesse permanent.

Was wir schon erreicht haben:

- regionale Beschaffung der Versandkartonagen
- hochmoderne Photovoltaikanlage auf unserem Bestandsgebäude und Neubau
- Hybrides Heizungssystem aus Blockheizkraftwerk und Wärmepumpe
- Energiesteuerung und Rückgewinnung durch Einsatz modernster Gebäudeleittechnik und Super Caps Technologie
- Erneuerung des Fuhrpark auf moderne Hybrid Fahrzeuge

Für uns sind diese Maßnahmen ein erster wichtiger Schritt. Für die Zukunft haben wir uns weitere Ziele gesetzt um unseren Fußabdruck weiter zu minimieren.

Der Umwelt zuliebe - Rechnung per E-Mail

Viele Kunden haben der Umstellung auf elektronische Rechnungen bereits zugestimmt. Dadurch konnten wir nicht nur den Papier- und Energieverbrauch bereits deutlich senken, sondern auch die Prozesse optimieren. Sie erhalten Ihre Rechnung aktuell noch per Post? Eine kurze Nachricht genügt und wir stellen Ihr Kundenkonto auf den Rechnungsversand per E-Mail um.

Klimaneutral gedruckt

Klimaschutz geht uns alle an. Bei der Produktion von Druckprodukten wird CO2 ausgestoßen. Diesen CO2-Ausstoß gilt es zu kompensieren, um ein Druckprodukt klimaneutral bezeichnen zu können.

Zum Ausgleich für die beim Druck dieses Katalogs entstandenen Emissionen wurden im Auftrag von Sport-Tec im südamerikanischen Paraguay 32 Bäume gepflanzt.

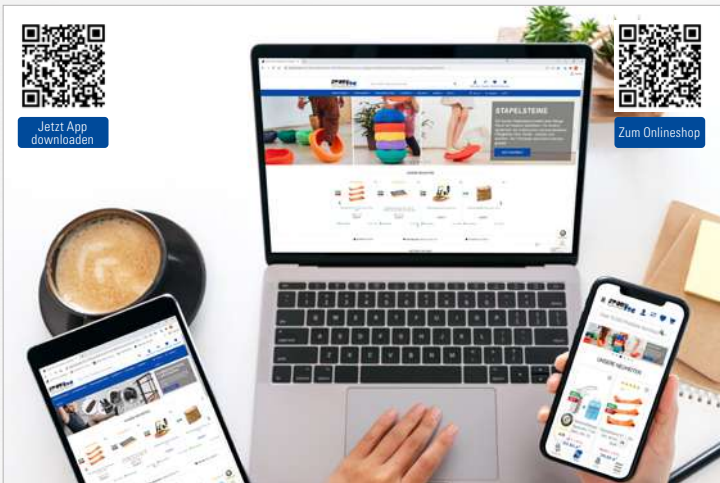

SPORT-TEC SHOP + APP

www.sport-tec.de

Entdecken Sie unsere gesamte Produktvielfalt in unserem Onlineshop. Informieren Sie sich umfassend zu mehr als 15.000 Artikeln und lassen Sie sich von zusätzlichem Bildmaterial und Videos bei der Anwendung Ihres Wunschprodukts inspirieren.

Legen Sie sich Ihr persönliches Kundenkonto an und profitieren Sie von einer noch schnelleren Bestellabwicklung, denn Ihre Daten sind bereits gespeichert. Fragen Sie den aktuellen Bestellstatus ab und behalten Sie Ihre Bestellhistorie im Blick. Ware, die Sie öfter benötigen, kann so ganz einfach nachbestellt werden. Auch Ihre Belege lassen sich bei Bedarf nachträglich noch einmal aufrufen und drucken.

Sport-Tec App

Die Sport-Tec App steht zum kostenlosen Download für iOS und Android zur Verfügung. Mit der App haben Sie die Möglichkeit, auch unterwegs schnell und unkompliziert Ihre Bestellung aufzugeben, Ihre Lieferung zu verfolgen und exklusive Angebote und News zu erhalten.



NEWSLETTER

Blieben Sie up-to-date und registrieren Sie sich für unseren Newsletter.

Keine Angst, wir bombardieren Sie nicht mit zahlreichen E-Mails. Üblicherweise erhalten Sie unseren Newsletter lediglich 1 bis 2 mal monatlich.

Das erwartet Sie:

- Produktneuheiten und Trends der Branche
- exklusive Angebote
- Rabatt-Aktionen
- Gewinnspiele

Jetzt anmelden unter www.sport-tec.de/newsletter



IHRE SPARVORTEILE

Halten Sie Ausschau nach unseren Spar- und Rabatt-Angeboten und sparen Sie bei Ihrer nächsten Bestellung bares Geld.

SET Set kaufen und sparen

Passende Artikel haben wir für Sie zu Sets geschnürt - so sind Sie nicht nur bestens ausgestattet, Sie sparen im Vergleich zum Kauf der Einzelartikel bis zu 30%.

Profitieren Sie von Mengenrabatten

Bei Artikeln von denen Kunden oftmals mehr als nur ein Stück brauchen, haben wir für Sie attraktive Staffelpreise hinterlegt. Je mehr Sie von einem Produkt bestellen, desto günstiger wird es für Sie.

Günstiger gesehen

Wir bieten Ihnen beste Qualität zu günstigen Preisen. Haben Sie das gleiche Produkt dennoch günstiger gesehen? Sagen Sie uns Bescheid, wir erstellen Ihnen gerne ein unverbindliches Angebot.

Sale-Artikel

Stöbern Sie durch die SALE-Kategorie unserer Website und profitieren Sie von unschlagbaren Rabatt-Aktionen.

Ratenkauf by easyCredit

Der Anschaffungspreis für ein Produkt ist Ihnen momentan zu hoch? Mit ratenkauf by easyCredit können Sie Bestellungen ab einem Gesamtwert von 200,- EUR ganz entspannt in Raten zahlen. Die erste Rate wird frühestens nach 30 Tagen fällig.

Leasing oder Finanzierung

Sie möchten Ihr Produkt leasen oder finanzieren? Sprechen Sie uns an. Wir erstellen Ihnen gerne ein Angebot.



SEMINARE + KURSE

Der Austausch von Wissen und Erfahrung ist für alle Seiten bereichernd. Mit verschiedenen Seminaren und Kursen liefern wir Ihnen Know-How, das Sie bei Ihren täglichen Herausforderungen unterstützt.

Seminar zur Praxis-Neugründung

Sie möchten eine Physiotherapie-Praxis gründen und stehen noch am Anfang Ihrer Planung? Informieren Sie sich über die nötigen Schritte und erhalten Sie wertvolle Tipps, um mit Ihrer eigenen Praxis erfolgreich zu starten.

Referent Frank Gerlach ist Diplom-Sportlehrer mit Schwerpunkt Sportökonomie und seit 1998 ein führender Experte in Beratung und Aufbau von Gesundheitszentren. Seine Schwerpunkte sind ganzheitliche Unternehmensführung, Teamentwicklung und Kommunikation.

Preis 149,- EUR

Manuthera-Kurs

Die Manuthera Theapieliege von Lojer ist eine Spezialbehandlungsbank für die Manualtherapie und bietet eine Vielzahl an Behandlungsmöglichkeiten. In diesem Kurs lernen Sie die Grundfunktionen und Bewegungsmöglichkeiten der Liege und deren Anwendung kennen und probieren Sie diese unter Anleitung selbst aus.

Ziel dieses Kurses ist es, sich mit der Manuthera soweit vertraut zu machen, dass Sie in der Lage sind Ihre gewohnten Therapien einfacher und effizienter durchzuführen. Weiterhin werden Sie noch neue Arten der Therapie und Diagnose kennenlernen. Der Kurs wird gemäß Pestalozzi ganzheitlich Kopf, Herz und Hand ansprechen. So werden Sie als Patient alle Möglichkeiten der Behandlung am eigenen Körper spüren können und als Therapeut alle diese Therapien selbst ausführen.

Am Ende des Tages werden Sie in der Lage sein alle Möglichkeiten, welche Ihnen die Manuthera 242 bietet, zu nutzen. Oder einfach gesagt - Sie werden alle Hebel bedienen und die Liege in Ihren Behandlungsablauf einbauen können.

Preis 249,- EUR

Termine

Termine sowie detaillierte Informationen finden Sie auf unserer Website unter: www.sport-tec.de/kurse



SOCIAL MEDIA

Folgen Sie uns auf unseren Social Media Kanälen und lassen Sie sich zu Produkten und Workouts inspirieren.

Instagram: [instagram.com/sport.tec](https://www.instagram.com/sport.tec)
Facebook: [facebook.com/sporttec](https://www.facebook.com/sporttec)
YouTube: [youtube.com/sporttectv](https://www.youtube.com/sporttectv)



MESSEN + EVENTS

Der persönliche Kontakt mit Ihnen ist für uns sehr wertvoll und wichtig. Deshalb freuen wir uns immer, wenn eine Messe vor der Tür steht.

Sie sind herzlich eingeladen uns auf unserem Messestand zu besuchen, unsere Produkte anzufassen und zu erleben - obendrauf warten auf Sie exklusive Messeangebote. Wir freuen uns auf Ihren Besuch und die Gespräche mit Ihnen.

Die aktuellen Messetermine finden Sie auf unserer Website unter: www.sport-tec.de/messe

AIREX FITLINE

Art.-Nr. 03021, S. 20



ab **44.⁹⁵**

+ Weitere Artikel aus dieser Kategorie: **GYMNASTIK**

FAUSTHANTELN

Art.-Nr. 03700, S. 74



ab **2.⁸⁰**

+ Weitere Artikel aus dieser Kategorie: **FITNESS**

WATERROWER

Art.-Nr. 22151, S. 116



ab **1.099.-**

+ Weitere Artikel aus dieser Kategorie: **FITNESSGERÄTE**

BLACKROLL

Art.-Nr. 03262, S. 144



ab **26.⁹⁵**

+ Weitere Artikel aus dieser Kategorie: **MASSAGE + WELLNESS**

LAGERUNGS-SET

Art.-Nr. 21690, S. 200



ab **79.⁹⁵**

+ Weitere Artikel aus dieser Kategorie: **PRAXISAUSSTATTUNG**

DESTIX TÜCHER

Art.-Nr. 28580, S. 225



ab **7.⁹⁵**

+ Weitere Artikel aus dieser Kategorie: **HYGIENE**

THERA-BAND

Art.-Nr. 21003, S. 274



ab **19.⁷⁵**

+ Weitere Artikel aus dieser Kategorie: **THERAPIEBEDARF**

SCHWINGSTAB

Art.-Nr. 03892, S. 324



ab **17.⁹⁵**

+ Weitere Artikel aus dieser Kategorie: **THERAPIEGERÄTE**

THERAPIELIEGE SMART ST2

Art.-Nr. 23300, S. 356



ab **1.795.-**

+ Weitere Artikel aus dieser Kategorie: **THERAPIELIEGEN**

SPORT-TEC BODENSCHUTZMATTE

Art.-Nr. 02870, S. 81



NEU

49.⁹⁵

MATRIX CXR50 CONNEXUS

Art.-Nr. 30250, S. 115



NEU

2.799.-

KURZHANTEL-TURM MIT HEX-HANTELN

Art.-Nr. 26600, S. 75



NEU

699.-

GYMNASTIK

Seite 8-45



FITNESS

Seite 46-97



FITNESSGERÄTE

Seite 98-127



MASSAGE + WELLNESS

Seite 128-163



LEHRMITTEL

Seite 164-181



PRAXISAUSSTATTUNG

Seite 182-219



HYGIENE

Seite 220-235



THERAPIEBEDARF

Seite 236-305



**DIAGNOSE +
THERAPIEGERÄTE**

Seite 306-349



THERAPIELIEGEN

Seite 350-377



- sehr strapazierfähig
- viele Einsatzmöglichkeiten

ab **16.¹⁵**



PEZZI Gymnastikball

Der PEZZI Gymnastikball eignet sich für einen weiten Bereich von Anwendungen. Er ist sowohl in der Gymnastik, beim Aerobic, im Fitnessbereich als auch in der Rehabilitation und Therapie ein beliebter Trainingspartner. In verschiedenen Durchmessern und Farben erhältlich, sind die PEZZI Bälle aus einem haltbaren und elastischen Kunststoffmaterial gefertigt.

Belastbar bis 400 kg.

Bezeichnung	Art.-Nr.	Stück in EUR ohne MwSt.	Stück in EUR inkl. MwSt.
PEZZI Gymnastikball ø 42 cm gelb	034008	15,08	17,95
PEZZI Gymnastikball ø 53 cm orange	034028	17,61	20,95
PEZZI Gymnastikball ø 65 cm grün	034048	20,13	23,95
PEZZI Gymnastikball ø 75 cm rot	034058	27,69	32,95
PEZZI Gymnastikball ø 85 cm blau	034068	40,29	47,95
PEZZI Gymnastikball ø 95 cm rot	034088	44,50	52,95
PEZZI Gymnastikball ø 105 cm gelb	034108	54,58	64,95
PEZZI Gymnastikball ø 120 cm orange	034128	100,80	119,95
Ersatzverschluss für PEZZI Gymnastikball	034138	2,48	2,95

RABATT	ab je 5 Stk. 5 %	ab je 10 Stk. 10 %
--------	-------------------------	---------------------------

- ideal für Ihr Home-Workout
- weich + gelenkschonend



· inkl. Tragetasche



ab **31.⁹⁵**



Inkl. Workout-Sheet

Sport-Tec Fitnessmatte inkl. Tragetasche

Die Sport-Tec Fitnessmatte ist Ihr treuer Begleiter für Fitness, Sport und Kurse. Die Matte ermöglicht Ihnen ein angenehmes Training auf dem Boden. Dabei polstert sie durch ihr weiches Material die Auflagefläche und schont Ihre Gelenke. Dank der mitgelieferten Tragetasche kann sie problemlos und platzsparend transportiert und verstaut werden.

Maße (LxBxH): 180x60x1,5 cm.

Farben: 01-blau, 05-schwarz, 09-lila, 11-grau, 13-pink, 21-limone.

Bezeichnung	Art.-Nr.	Stück in EUR ohne MwSt.	Stück in EUR inkl. MwSt.
Sport-Tec Fitnessmatte 180x60x1,5 cm	029718	33,57	39,95

RABATT	ab je 6 Stk. 5 %	ab je 12 Stk. 10 %	ab je 18 Stk. 20 %
--------	-------------------------	---------------------------	---------------------------

NEU
SET



179.⁹⁵

- Softpad-Auflagen herausnehmbar
- Set 026278 bestehend aus Dipbügel + Trainingsstab

Pedalo Dipbügel für Sprossenwand

Die Dipbügel sind die ideale Ergänzung für eine Sprossenwand. Sie ermöglichen eine Vielzahl von Übungsvarianten, wie zum Beispiel Dips, Liegestütze, Klimmzüge und Halteübungen. Bevor es losgeht werden die Dipbügel einfach in der Sprossenwand eingehängt. So kann sowohl die Höhe als auch der Abstand individuell auf den Trainierenden eingestellt werden. Zur Befestigung wird kein Werkzeug benötigt. Die herausnehmbaren Softpad-Armauflagen von 70 mm Breite bieten eine angenehme und sichere Armablage für verschiedenste Übungen. Durch das Loch in den Dipbügel besteht zusätzlich die Möglichkeit eine Klimmzugstange einzuhängen.

Für ovale Sprossen bis max. 44x34 mm oder runde Sprossen mit Durchmesser 35 mm. Maximaler Sprossenabstand von drei Sprossen: 46,5 cm.

Maximale Belastbarkeit: 120 kg. Gewicht: 4,2 kg. Maße (LxBxH): 59x18,5x50 cm.

Bezeichnung	Art.-Nr.	Stück in EUR ohne MwSt.	Stück in EUR inkl. MwSt.
Pedalo Dipbügel für Sprossenwand	026238	151,22	179,95
Pedalo Trainingsstab Grau	026248	24,33	28,95
SET Dipbügel + Trainingsstab für Sprossenwand	026278	159,62	189,95

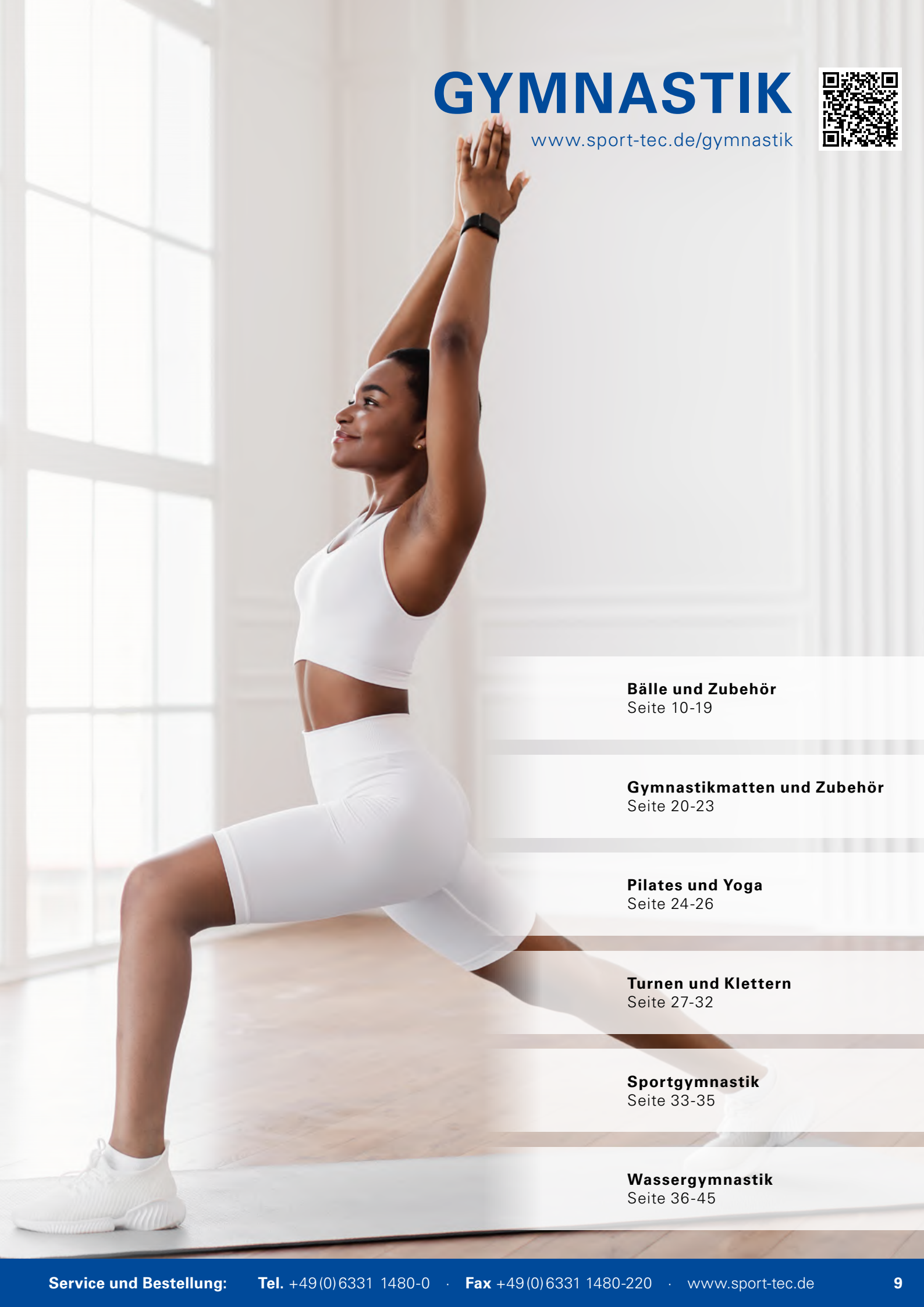

Bälle und Zubehör

Seite 10-19

Gymnastikmatten und Zubehör

Seite 20-23

Pilates und Yoga

Seite 24-26

Turnen und Klettern

Seite 27-32

Sportgymnastik

Seite 33-35

Wassergymnastik

Seite 36-45

REDONDO-BÄLLE

- in unterschiedlichen Ausführungen erhältlich
- weich, anschmiegsam + robust



Trainingsbuch Redondo Ball
Art.-Nr. 04027,
16,95 Euro inkl. MwSt.



ab **8.05**



022331



ab **8.95**



TOGU Redondo Ball

Der softweiche und trotzdem robuste Ball ist der ideale Partner für das Beckenboden- und Bauchmuskeltraining, eignet sich aber auch zur Nackenmassage und Tiefenentspannung. Darüber hinaus findet er in den Bereichen Pilates, Wellness, Fitness und MindBody vielseitige Verwendung.

Sehr weiches und anschmiegsames Material. Latexfrei.

Belastbar bis ca. 120 kg. Material: geschäumtes Ruten.

Bezeichnung	Art.-Nr.	Stück in EUR ohne MwSt.	Stück in EUR inkl. MwSt.
ø 18 cm anthrazit	022241	7,52	8,95
ø 22 cm blau	022251	8,36	9,95
ø 26 cm rot	022261	9,20	10,95
Ersatzverschluss	022331	1,64	1,95
Buch 160 S.	040271	15,84	16,95

RABATT	ab je 5 Stk. 5%	ab je 10 Stk. 10%
--------	-----------------	-------------------

TOGU Redondo Ball Touch

Die „Touch“ Version des Redondo Balls mit sanften Noppen hilft dabei sensorische Reize zu setzen.

Belastbar bis 110 kg. Material: geschäumtes Ruten.

Bezeichnung	Art.-Nr.	Stück in EUR ohne MwSt.	Stück in EUR inkl. MwSt.
ø 18 cm anthrazit	022151	8,36	9,95
ø 22 cm blau	022161	9,20	10,95
ø 26 cm rot	022171	10,04	11,95
Ersatzverschluss	022331	1,64	1,95
Buch 160 S.	040271	15,84	16,95

RABATT	ab je 5 Stk. 5%	ab je 10 Stk. 10%
--------	-----------------	-------------------

Der Redondo Ball - Made in Germany - ist aus dem weichen, geschäumten und zugleich geruchsneutralen Material Ruten. Durch einen Stöpsel-Verschluss kann die Luftfüllung individuell geregelt werden.

Die Bandbreite reicht von ganz einfachen bis hin zu sehr herausfordernden Übungen. Es lassen sich alle Bereiche von Bauch-, Beine-, Po-, Rücken- bis Hals- und Nackenmuskulatur trainieren, aber auch für die Körperwahrnehmung und Entspannungsübungen leistet der Redondo Ball gute Dienste.

Der Redondo Ball ist latexfrei und aus 100% recyclingfähigem Kunststoff.



ab **17.05**

TOGU Redondo Ball mini, 2er Set

Zwei kleine, handliche Bälle für ein anspruchsvolles Figur- und Gesundheitstraining. Inkl. Pumpe zur Druckregulierung.

Belastbar bis ca. 120 kg. Material: Ruten.

Bezeichnung	Art.-Nr.	Stück in EUR ohne MwSt.	Stück in EUR inkl. MwSt.
2x ø 14 cm blau	022141	15,92	18,95

RABATT	ab je 5 Set 5%	ab je 10 Set 10%
--------	----------------	------------------



ab **20.65**

TOGU Redondo Ball Plus

Mittelgroßer Gymnastikball mit softweicher und griffriger Oberfläche für ausreichend Sicherheit bei Balance-Übungen.

Belastbar bis ca. 150 kg. Material: geschäumtes Ruten.

Bezeichnung	Art.-Nr.	Stück in EUR ohne MwSt.	Stück in EUR inkl. MwSt.
ø 38 cm grün	022321	19,29	22,95
Ersatzverschluss	022331	1,64	1,95
Buch 160 S.	040271	15,84	16,95

RABATT	ab je 5 Stk. 5%	ab je 10 Stk. 10%
--------	-----------------	-------------------

ab **8.95**



TOGU Gymnastikball

Antistatisch mit ausgezeichneten Sprungeigenschaften, hervorragender Abriebfestigkeit und Formbeständigkeit. Mit Ventil.

Belastbarkeit: 200 kg. Material: Ruten.

Farben: 01-blau, 02-grün, 03-rot, 04-gelb.

Bezeichnung	Art.-Nr.	Stück in EUR ohne MwSt.	Stück in EUR inkl. MwSt.
Gymnastikball ø 16 cm 300 g	034161	8,36	9,95
Gymnastikball ø 19 cm 420 g	034191	11,72	13,95

RABATT	ab je 5 Stk. 5%	ab je 10 Stk. 10%
--------	-----------------	-------------------

ab **14.35**



TOGU Fanglernball

Optimale Vorbereitung im Handball, Volleyball und Basketball Training. Dank des großen Durchmessers und dem geringen Eigengewicht haben die Fanglernbälle eine im Vergleich zu den normalen Bällen leicht verlangsamt Flugbahn. Trotz des leichteren Gewichts formstabil und dadurch länger haltbar.

Gewicht: 300 g. Durchmesser: 35 cm.

Farben: 01-blau, 03-rot.

Bezeichnung	Art.-Nr.	Stück in EUR ohne MwSt.	Stück in EUR inkl. MwSt.
Fanglernball ø 35 cm 300 g	034371	13,40	15,95

RABATT	ab je 5 Stk. 5%	ab je 10 Stk. 10%
--------	-----------------	-------------------

SCHAUMSTOFFBÄLLE



- sehr leicht
- verschiedene Größen
- mit + ohne Haut



ab **2.65**

Schaumstoffball

Der Schaumstoffball aus erstklassigem Spezialschaumstoff ist in verschiedenen Größen erhältlich und kann vielfältig eingesetzt werden, da Verletzungen beim Fangen oder Aufprallen weitgehend auszuschließen sind.

Achtung! Nicht für Kinder unter 36 Monaten geeignet. Abbeißbare und verschluckbare Kleinteile! Erstickungsgefahr!

Bezeichnung	Art.-Nr.	Stück in EUR ohne MwSt.	Stück in EUR inkl. MwSt.
Schaumstoffball ø 7 cm gelb	010711	2,48	2,95
Schaumstoffball ø 9 cm gelb	010911	3,32	3,95
Schaumstoffball ø 19 cm gelb	011811	15,08	17,95
Schaumstoffball ø 21 cm gelb	012111	18,45	21,95

RABATT ab je 5 Stk. **5%** ab je 10 Stk. **10%**



ab **4.45**

VOLLEY Schaumstoffball

Der Schaumstoffball aus erstklassigem Spezialschaumstoff ist in verschiedenen Größen erhältlich und kann vielfältig eingesetzt werden, da Verletzungen beim Fangen oder Aufprallen weitgehend auszuschließen sind.

Achtung! Nicht für Kinder unter 36 Monaten geeignet. Abbeißbare und verschluckbare Kleinteile! Erstickungsgefahr!

Bezeichnung	Art.-Nr.	Stück in EUR ohne MwSt.	Stück in EUR inkl. MwSt.
Schaumstoffball ø 9 cm gelb	013501	4,16	4,95
Schaumstoffball ø 15 cm gelb	013521	11,72	13,95
Schaumstoffball ø 19 cm gelb	013541	19,29	22,95
Schaumstoffball ø 21 cm gelb	013561	22,65	26,95

RABATT ab je 5 Stk. **5%** ab je 10 Stk. **10%**

- elastische, glatte und griffige Haut

ab **3.55**



Schaumstoffball mit Haut

Zum Schutz des Schaumstoffes und zur Erhöhung der Lebensdauer haben die Bälle eine elastische, glatte und griffige Haut. Die Haut ist abwasch- und desinfizierbar. Die weichen Bälle verhindern Verletzungen beim Fangen oder Aufprallen, so dass eine hohe Motivation durch Angst-, Stress- und Schmerzfreiheit erreicht wird.

Achtung! Nicht für Kinder unter 36 Monaten geeignet. Abbeißbare und verschluckbare Kleinteile! Erstickungsgefahr!

Bezeichnung	Art.-Nr.	Stück in EUR ohne MwSt.	Stück in EUR inkl. MwSt.
Schaumstoffball mit Haut ø 7 cm blau	010701	3,32	3,95
Schaumstoffball mit Haut ø 9 cm rot	010901	5,84	6,95
Schaumstoffball mit Haut ø 16 cm gelb	011601	16,76	19,95
Schaumstoffball mit Haut ø 18 cm blau	011801	19,29	22,95
Schaumstoffball mit Haut ø 21 cm weiß	012101	21,81	25,95

RABATT ab je 5 Stk. **5%** ab je 10 Stk. **10%**

ab **6.25**



- sehr robuste, geschlossene PU-Beschichtung

VOLLEY Schaumstoffball mit Haut

Aus besten Spezialschaumstoffen. Mit Elefantenhaut in vielen bunten Farben beschichtet. Die sehr robuste geschlossene PU-Beschichtung macht den Schaumstoffball abwasch- und desinfizierbar und verleiht ihm eine lange Lebensdauer.

Achtung! Nicht für Kinder unter 36 Monaten geeignet. Abbeißbare und verschluckbare Kleinteile! Erstickungsgefahr!

Bezeichnung	Art.-Nr.	Stück in EUR ohne MwSt.	Stück in EUR inkl. MwSt.
Schaumstoffball mit Haut ø 9 cm grün	013601	5,84	6,95
Schaumstoffball mit Haut ø 16 cm rot	013621	14,24	16,95
Schaumstoffball mit Haut ø 18 cm blau	013641	18,45	21,95
Schaumstoffball mit Haut ø 21 cm weiß	013661	20,13	23,95

RABATT ab je 5 Stk. **5%** ab je 10 Stk. **10%**

+ Weitere Hand- und Wurfballer finden Sie in der Kategorie **THERAPIEBEDARF**

DER PASSENDE GYMNASTIKBALL



In unserem Sortiment finden Sie Gymnastikbälle mit verschiedenen Oberflächenstrukturen und aus unterschiedlichen Materialien. Die meisten Bälle sind in unterschiedlichen Größen erhältlich. Damit decken Sie ein vielfältiges Anwendungsspektrum ab und können sowohl für das Gymnastik- bzw. Fitness-Training als auch für ein rückengerechtes Sitzen im Alltag verwendet werden.

PLATZSICHER: ABS BÄLLE

Die mit ABS (Anti-Burst-System) gekennzeichneten Gymnastikbälle platzen bei einer Beschädigung nicht schlagartig, sondern lassen die Luft nur langsam entweichen, was die Verletzungsgefahr für die Anwender deutlich verringert.

DIE PASSENDE GRÖSSE

In der neben stehenden Tabelle können Sie die allgemeingültigen Richtwerte ablesen und so ganz einfach den für Sie passenden Gymnastikball auswählen.

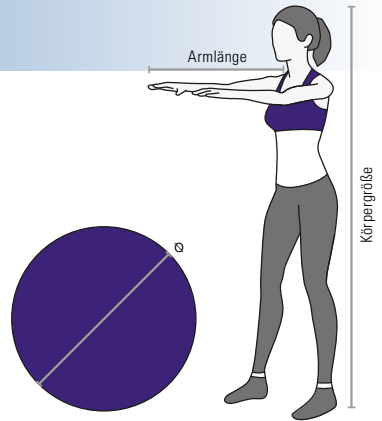

Körpergröße	Armlänge	Durchmesser
140 cm	45-55 cm	45 cm
bis 155 cm	56-65 cm	55 cm
bis 175 cm	66-80 cm	65 cm
bis 185 cm	81-90 cm	75 cm
bis 195 cm	91-100 cm	85 cm



ab **16.15**

· für Krankengymnastik + Reha

PEZZI Gymnastikball

Aus besonders starkem, latexfreiem Kunststoff. Sehr strapazierfähig und langlebig. Auch für die Therapie geeignet.

Belastbar bis 400 kg.

Bezeichnung	Ø	Farbe	Art.-Nr.	Stück in EUR ohne MwSt.	Stück in EUR inkl. MwSt.
Gymnastikball	42 cm	gelb	03400	15,08	17,95
Gymnastikball	53 cm	orange	03402	17,61	20,95
Gymnastikball	65 cm	grün	03404	20,13	23,95
Gymnastikball	75 cm	rot	03405	27,69	32,95
Gymnastikball	85 cm	blau	03406	40,29	47,95
Gymnastikball	95 cm	rot	03408	44,50	52,95
Gymnastikball	105 cm	gelb	03410	54,58	64,95
Gymnastikball	120 cm	orange	03412	100,80	119,95
Ersatzverschluss für PEZZI Gymnastikball			03413	2,48	2,95

RABATT ab je 5 Stk. **5%** ab je 10 Stk. **10%**



· für Gymnastik + Therapie

GYMNIC Gymnastikball

ab **15.25**

Gymnastikball mit Stößelverschluss, der auch für die Therapie geeignet ist. Latexfrei.

Belastbar bis 300 kg.

Bezeichnung	Ø	Farbe	Art.-Nr.	Stück in EUR ohne MwSt.	Stück in EUR inkl. MwSt.
Gymnastikball	45 cm	gelb	03472	14,24	16,95
Gymnastikball	55 cm	rot	03474	15,92	18,95
Gymnastikball	65 cm	blau	03476	20,13	23,95
Gymnastikball	75 cm	gelb	03478	22,65	26,95
Gymnastikball	85 cm	rot	03480	31,89	37,95
Gymnastikball	95 cm	blau	03482	36,09	42,95
Gymnastikball	120 cm	rot	03484	75,59	89,95
Ersatzverschluss für GYMNIC Gymnastikball			03497	1,64	1,95

RABATT ab je 5 Stk. **5%** ab je 10 Stk. **10%**



ab **19.80**

· für Gymnastik + Fitness

Black Ball / Silver Ball Gymnastikball

Gymnastikball mit Stößelverschluss. Ideal für Gymnastik- und Fitnessübungen. Latexfrei.

Belastbar bis 300 kg.

Bezeichnung	Ø	Farbe	Art.-Nr.	Stück in EUR ohne MwSt.	Stück in EUR inkl. MwSt.
Black Ball	65 cm	schwarz	03365	18,45	21,95
Silver Ball	65 cm	silber	03366	18,45	21,95

RABATT ab je 5 Stk. **5%** ab je 10 Stk. **10%**



ab **19.80**

· für Krankengymnastik + Reha

GYMNIC Opti-Ball Gymnastikball

Transparenter Gymnastikball, auch für die Therapie geeignet. Latexfrei.

Empfohlenes Gewicht: max. 120 kg. Geprüfte Belastungsfähigkeit: max. 300 kg.

Bezeichnung	Ø	Farbe	Art.-Nr.	Stück in EUR ohne MwSt.	Stück in EUR inkl. MwSt.
Gymnastikball	55 cm	transparent	03350	18,45	21,95
Gymnastikball	65 cm	transparent	03352	20,13	23,95
Gymnastikball	75 cm	transparent	03354	24,33	28,95
Gymnastikball	95 cm	transparent	03356	37,77	44,95
Ersatzverschluss für GYMNIC Gymnastikball			03497	1,64	1,95

RABATT ab je 5 Stk. **5%** ab je 10 Stk. **10%**

ab **19.⁹⁵**

- für das Leistungs- + Balancetraining
- ideal für Kräftigungs- + Koordinationsübungen

ARTZT thepro Fitness-Ball

Vielseitiges Trainingsgerät für das Leistungs- und Balancetraining. Kann auch als Sitzunterlage oder als Trainingsgerät für Kräftigungs- und Koordinationsübungen eingesetzt werden. Schult durch das elastische Material den Gleichgewichtssinn, fördert die Beweglichkeit und ermöglicht überaus dynamische Bewegungen. Einfach mit Wasser oder Desinfektionsspray zu säubern. Latexfrei.

Belastbar bis 400 kg. Platzsicher bis 90 kg.

Bezeichnung	Art.-Nr.	Stück in EUR ohne MwSt.	Stück in EUR inkl. MwSt.
thepro Fitness-Ball ø 55 cm anthrazit	32251	24,33	28,95
thepro Fitness-Ball ø 65 cm anthrazit	32252	27,69	32,95
thepro Fitness-Ball ø 75 cm anthrazit	32253	29,37	34,95

ab **22.⁴⁵**

- für funktionales + gymnastisches Training

TOGU Powerball ABS

Eignet sich optimal für das Functional Training und alle gymnastischen Übungen. Inkl. Übungsanleitung. Latexfrei.

Belastbar bis 500 kg. Platzsicher bis 90 kg.

Farben: 01-blau, 02-grün, 03-rot, 13-pink, 18-anthrazit, 41-silber, 54-terra.

Bezeichnung	Art.-Nr.	Stück in EUR ohne MwSt.	Stück in EUR inkl. MwSt.
Powerball ABS ø 45 cm	03380	20,97	24,95
Powerball ABS ø 55 cm	03381	25,17	29,95
Powerball ABS ø 65 cm	03382	29,37	34,95
Powerball ABS ø 75 cm	03383	36,93	43,95
DVD "Training mit Tiefenwirkung", 80 Min.	03386	22,65	26,95

RABATT ab je 4 Stk. **5%** ab je 8 Stk. **10%**

ab **85.⁹⁵**

- für Leistungssport + Krafttraining

TOGU Gymnastikball Powerball Challenge ABS

Professioneller Gymnastikball für Leistungssport, Krafttraining und vieles mehr. Das Anti-Burst-System ABS garantiert höchste Sicherheit auch bei anspruchsvoller Benutzung. Im Falle einer äußerlichen Beschädigung verliert der Ball nur langsam die Luft. Der Powerball Challenge ABS ist garantiert platzsicher bis 500 kg und damit ideal für Übungen mit Gewichten und hohen Belastungen. Er bleibt dabei absolut formstabil, aber dennoch flexibel. Frei von Schwermetallen und verbotenen Phthalaten. Latexfrei.

Belastbar bis 2.000 kg. Platzsicher bis 500 kg. Durchmesser: 55-65 cm (regulierbar).

Gewicht: ca. 2,5 kg.

Farbe: silber-grau.

Bezeichnung	Art.-Nr.	Stück in EUR ohne MwSt.	Stück in EUR inkl. MwSt.
Challenge ABS ø 55-65 cm silber-grau	03375	72,23	85,95

ab **161.⁹⁵**

- digitales Training von Koordination + Gleichgewicht

- App für Android + iOS

TOGU Gymnastikball Powerball BalanceSensor

Der Powerball mit Bewegungssensor und App Anbindung ermöglicht ein digitales Training von Koordination und Gleichgewicht wobei die tiefliegende, stabilisierende Muskulatur des Rumpfes gefordert wird. Je nach Alter und Leistungslevel stehen verschiedene Übungen zur Verfügung. Der Bewegungssensor registriert kleinste Bewegungen und übermittelt diese via Bluetooth 4.0 an die kostenfreie App (Android und iOS) auf Ihrem Smartphone oder Tablet. Verschiedene Übungen, verpackt in kleine Spiele, garantieren Abwechslung und Spaß beim Training. Der Gurt mit dem Sensor ist abnehmbar und kann an Bällen mit einer Größe von ca. 55 cm bis maximal 75 cm befestigt werden.

Belastbar bis 500 kg. Platzsicher bis 90 kg.

Material Powerball: Crylon. Material Gurt: 47% Polyester, 53% Elasthan.

Bezeichnung	Art.-Nr.	Stück in EUR ohne MwSt.	Stück in EUR inkl. MwSt.
BalanceSensor ø 55 cm silber	03377	151,23	179,95
BalanceSensor ø 65 cm rot	03378	151,23	179,95
BalanceSensor ø 75 cm blau	03379	168,03	199,95

RABATT ab je 4 Stk. **5%** ab je 8 Stk. **10%**



· individuelle Farbgebung

ab **24.²⁵**

TOGU Powerball Marble ABS

Eignet sich optimal für das Functional Training und alle gymnastischen Übungen. Inkl. Übungsanleitung. Latexfrei. Farbgebung bei jedem Ball unterschiedlich.

Material: Ruton. Belastbar bis 500 kg. Platzsicher bis 90 kg.

Bezeichnung	Art.-Nr.	Stück in EUR ohne MwSt.	Stück in EUR inkl. MwSt.
Powerball Marble ø 45 cm bunt	03370	22,65	26,95
Powerball Marble ø 55 cm bunt	03371	25,17	29,95
Powerball Marble ø 65 cm bunt	03372	29,37	34,95
Powerball Marble ø 75 cm bunt	03373	33,57	39,95

RABATT ab je 4 Stk. **5%** ab je 8 Stk. **10%**



· mit runden, weichen Noppen

ab **105.⁹⁵**

TOGU Theragym ABS Senso

Zur Stimulierung des taktilen und kinästhetischen Wahrnehmungsvermögens. Dank der besonderen Oberfläche ideal für die Arbeit mit Babys oder für viele spannende Spiele im Kindergarten. Latexfrei.

Belastbar bis 250 kg. Platzsicher bis 45 kg.

Bezeichnung	Art.-Nr.	Stück in EUR ohne MwSt.	Stück in EUR inkl. MwSt.
Theragym ABS Senso ø 85 cm orange	03390	89,03	105,95
Theragym ABS Senso ø 100 cm rot	03391	100,80	119,95



· Therapie- + Spielgerät

ab **28.⁷⁵**

Physio-Roll

Eignet sich hervorragend als Trainingsgerät in den Bereichen Fitness und Therapie. Ob im Einzel- oder im Gruppentraining, die Physio-Roll ist vielfältig einsetzbar. Auch als Spielgerät wird sie oft verwendet. Latexfrei.

Belastbar bis ca. 300 kg.

Achtung! Nicht für Kinder unter 3 Jahren geeignet. Benutzung unter Aufsicht von Erwachsenen.

Bezeichnung	Art.-Nr.	Stück in EUR ohne MwSt.	Stück in EUR inkl. MwSt.
Physio-Roll ø 30x50 cm blau	03486	26,85	31,95
Physio-Roll ø 40x65 cm rot	03488	29,37	34,95
Physio-Roll ø 55x90 cm gelb	03490	41,13	48,95
Physio-Roll ø 70x115 cm blau	03492	54,58	64,95
Physio-Roll ø 85x130 cm rot	03494	72,23	85,95

RABATT ab je 6 Stk. **5%** ab je 12 Stk. **10%**



· mehr Auflagefläche durch ovale Form

139.⁹⁵

TOGU Pendelball

Verhindert durch seine ovale Form ein unkontrolliertes Wegrollen, wodurch der Pendelball ein sicheres, bewegtes Sitzen für jedermann ermöglicht. Zugleich können auch sehr anspruchsvolle Übungen sicher ausgeführt werden. Der Pendelball steigert die Beweglichkeit, stärkt die Rückenmuskulatur, trainiert Gleichgewicht und Koordination und fördert die Fitness. Auf einer Seite ist der Pendelball mit Noppen ausgestattet. Diese verhindern ein Abrutschen beim Sitzen und lassen die Luft bei längerem Sitzen angenehm zirkulieren. Platzsicher. Latexfrei.

Belastbar bis 1.000 kg. ABS platzsicher bis 250 kg. Material: Ruton. Durchmesser: 80 cm. Höhe: 55-70 cm.

Bezeichnung	Art.-Nr.	Stück in EUR ohne MwSt.	Stück in EUR inkl. MwSt.
Pendel Ball ø 80 cm Höhe: 55-70 cm	03340	117,61	139,95



· für Fitness + Rehabilitation

ab **24.⁹⁵**

PEZZI Therapierolle Eggball

Der Pezzi-Ball in Eierform eignet sich sowohl für das Training verschiedener Muskelgruppen, wie zum Beispiel der Bauchmuskulatur, als auch für die Mobilisation der Wirbelsäule. Auch das Sitzen und Balancieren auf dem Ball ist problemlos möglich.

Belastbar bis 400 kg.

Achtung! Nicht für Kinder unter 3 Jahren geeignet. Benutzung unter Aufsicht von Erwachsenen.

Bezeichnung	Art.-Nr.	Stück in EUR ohne MwSt.	Stück in EUR inkl. MwSt.
Eggball ø 45x65 cm gelb	03440	20,97	24,95
Eggball ø 55x80 cm orange	03442	25,17	29,95
Eggball ø 65x95 cm grün	03444	29,37	34,95
Eggball ø 85x125 cm blau	03446	41,97	49,95



ab **15.95**

· Therapieball zur Korrektur der Körperhaltung

Sit'n'Gym Sitzball

Der etwas andere Stuhl verhindert durch seine FüÙe ein ungewolltes Wegrollen. Eignet sich hervorragend für die Wirbelsäulengymnastik. Keine Phthalate. Latexfrei.

Belastbar bis 300 kg. Platzsicher bis 120 kg. Material: PVC (Polyvinylchlorid).

Bezeichnung	Art.-Nr.	Stück in EUR ohne MwSt.	Stück in EUR inkl. MwSt.
Sit'n'Gym ø 35 cm grün	03420	13,40	15,95
Sit'n'Gym ø 45 cm gelb	03422	16,76	19,95
Sit'n'Gym ø 55 cm rot	03424	18,45	21,95
Sit'n'Gym ø 65 cm blau	03426	20,97	24,95



· zur Rehabilitation der Rumpfmuskeln

PEZZI Gymnastikball PendyBall ab **143.95**

Der PendyBall ist das ideale Trainingsgerät zur Ausführung von koordinierten und kontrollierten Drehbewegungen des Beckens. Die Verlagerung des Pendels im Ballinneren liefert ein unverzügliches Feedback über die Qualität der Bewegung. Fördert und stimuliert die propriozeptive Wahrnehmung. Inkl. Übungs-DVD und Ballstopper. Latexfrei.

Bezeichnung	Art.-Nr.	Stück in EUR ohne MwSt.	Stück in EUR inkl. MwSt.
PendyBall bis 70 kg 2 kg Pendel ø 55 cm	03450	134,41	159,95
PendyBall bis 90 kg 4 kg Pendel ø 65 cm	03452	142,82	169,95
PendyBall bis 105 kg 4 kg Pendel ø 75 cm	03454	151,22	179,95
RABATT		ab je 5 Stk. 5%	ab je 10 Stk. 10%



ab **139.95**

GYMNIC Megaball

Der Megaball ist ein riesiger Ball, der für bestimmte Gruppenaktivitäten eingesetzt wird. Seine Abmessungen bieten interessante und kreative Möglichkeiten für Choreografien und Kunstveranstaltungen.

Belastbar bis 200 kg. Gewicht: 6,5 kg. Wandstärke: ca. 1,5 mm.

Bezeichnung	Art.-Nr.	Stück in EUR ohne MwSt.	Stück in EUR inkl. MwSt.
Megaball ø 150 cm orange	03498	117,61	139,95
Megaball ø 180 cm rot	03499	151,22	179,95



ab **249.-**

TOGU Erdball

Der Spielball mit Stöpselverschluss hat eine strukturierte Oberfläche mit mehrfarbiger Globus-Schablonierung der Erdteile und Pole. Der Ball erregt Aufmerksamkeit und animiert zu gruppendynamischen Aktivitäten. Er kann als Dekoration z.B. bei Events dienen. Latexfrei.

Belastbar bis 70 kg. Material: Ruten.

Bezeichnung	Art.-Nr.	Stück in EUR ohne MwSt.	Stück in EUR inkl. MwSt.
Erdball ø 100 cm 3,4 kg	02080	209,24	249,00
Erdball ø 200 cm 12,0 kg	02090	827,73	985,00



ab **16.95**

TOGU Stonie

Das kleine Kraftpaket ist vielseitig einsetzbar und wird beispielsweise gerne für Fitness- und Pilatesübungen verwendet. Der große Vorteil gegenüber Kleinhanteln: Durch die kompakte Größe liegt das Gewicht zentral in der Hand, der Stonie lässt sich besonders gut greifen und halten. Unangenehme Belastungen im Handgelenk werden nahezu ausgeschlossen und physiologische Bewegungsausführungen sind gewährleistet. Ideal auch als Kombigerät zu verwenden. Latexfrei.

Belastbarkeit: 200 kg. Material: Ruten.

 **Farben:** 01-blau, 02-grün, 03-rot, 04-gelb, 11-grau.

Bezeichnung	Art.-Nr.	Stück in EUR ohne MwSt.	Stück in EUR inkl. MwSt.
Stonie 0,5 kg ø 7,5 cm	13134	14,24	16,95
Stonie 1,0 kg ø 8 cm	13130	16,76	19,95
Stonie 1,5 kg ø 9,5 cm	13131	19,29	22,95
Stonie 1,8 kg ø 9,5 cm	13132	22,65	26,95



· für Fitness, Functional Training und Pilates

· in unterschiedlichen Gewichtsabstufungen erhältlich

WANDHALTERUNGEN

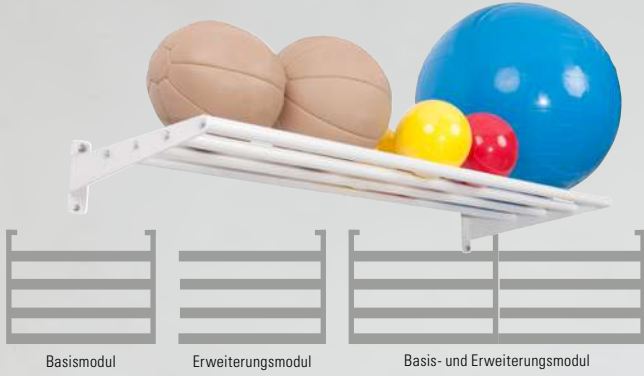

Wandhalterungen zur Aufbewahrung von Gymnastikmatten und Bällen.
Alle Wandhalterungen sind miteinander kombinierbar. Stabile Stahlkonstruktion.
Inkl. Montagematerial.
Der Abstand zwischen der hinteren und der vorderen Stange beträgt ca. 35 cm.
Der Abstand zwischen Wand und erster Stange beträgt ca. 15 cm.
Tiefe: 50 cm. Stangen (ø): 2,8 cm.

SET



ab **105.⁹⁵**

Wandhalterung, 65 cm

Mit 2 und 4 Auflagestäben erhältlich. Maße (TxB): 50x65 cm.

Bezeichnung		Art.-Nr.	Stück in EUR ohne MwSt.	Stück in EUR inkl. MwSt.
Basismodul	2 Auflagestäbe	17193	89,03	105,95
Erweiterungsmodul	2 Auflagestäbe	17194	67,18	79,95
SET Basis + Erweiterung	2 Auflagestäbe	17195	139,45	165,95
Basismodul	4 Auflagestäbe	17188	109,20	129,95
Erweiterungsmodul	4 Auflagestäbe	17190	83,99	99,95
SET Basis + Erweiterung	4 Auflagestäbe	17192	173,07	205,95

SET



ab **109.⁹⁵**

Wandhalterung, 125 cm

Mit 2 und 4 Auflagestäben erhältlich. Maße (TxB): 50x125 cm.

Bezeichnung		Art.-Nr.	Stück in EUR ohne MwSt.	Stück in EUR inkl. MwSt.
Basismodul	2 Auflagestäbe	17196	92,39	109,95
Erweiterungsmodul	2 Auflagestäbe	17197	72,23	85,95
SET Basis + Erweiterung	2 Auflagestäbe	17198	147,86	175,95
Basismodul	4 Auflagestäbe	17182	122,65	145,95
Erweiterungsmodul	4 Auflagestäbe	17184	100,80	119,95
SET Basis + Erweiterung	4 Auflagestäbe	17186	200,84	239,00

SET



ab **119.⁹⁵**

Wandhalterung, 175 cm

Mit 2 und 4 Auflagestäben erhältlich. Maße (TxB): 50x175 cm.

Bezeichnung		Art.-Nr.	Stück in EUR ohne MwSt.	Stück in EUR inkl. MwSt.
Basismodul	2 Auflagestäbe	17170	100,80	119,95
Erweiterungsmodul	2 Auflagestäbe	17172	75,59	89,95
SET Basis + Erweiterung	2 Auflagestäbe	17174	158,82	189,00
Basismodul	4 Auflagestäbe	17176	142,82	169,95
Erweiterungsmodul	4 Auflagestäbe	17178	122,65	145,95
SET Basis + Erweiterung	4 Auflagestäbe	17180	235,25	279,95

SET

- stabile Stahlkonstruktion
- beliebig oft erweiterbar



Ballregal Exklusiv Basismodul

Mit dem Ballregal Exklusiv lassen sich große und kleine Gymnastikbälle, Matten oder Lagerungsmaterial platzsparend verstauen. Es können bis zu 18 Gymnastikbälle mit einem Durchmesser von 30 cm bis 75 cm ordentlich untergebracht werden.

Regalbreite: 270 cm. Höhenabstand Regalreihen: 77 cm.
Abstand Regalstangen: 25 cm. Standmaß (HxBxT): 180x270x39(oben)-62(unten) cm.

Ballregal Exklusiv Anbaumodul

Ihnen reicht das Platzangebot des Ballregals Exklusiv nicht aus? Kein Problem! Mit dem Anbaumodul können Sie das Basismodul um 135 cm erweitern. So haben Sie noch mehr Stauraum für Bälle, Matten oder Ihr Lagerungsmaterial.

Regalbreite: 135 cm. Standmaß (HxBxT): 180x270x39(oben)-62(unten) cm.

Bezeichnung		Art.-Nr.	Stück in EUR ohne MwSt.	Stück in EUR inkl. MwSt.
Basismodul Exklusiv		17160	234,45	279,00
Anbaumodul Exklusiv		17162	130,25	155,00
SET Basismodul + Anbaumodul		17164	326,89	389,00



389.-

* Die auf dieser Seite abgebildeten Bälle und Zubehörartikel sind nicht Teil des Lieferumfangs.

79.⁹⁵



17105*

Ballregal, fahrbar

Die praktische Aufbewahrungshilfe für Bälle mit einem Durchmesser von mindestens 18 cm. Das Ballregal ist aus verchromten Stahlrohren gefertigt und zusätzlich mit Transportrollen ausgestattet. Einfache Selbstmontage.

Belastbar bis 40 kg. Maße (LxBxH): 101x44x100 cm.

Bezeichnung	Art.-Nr.	Stück in EUR ohne MwSt.	Stück in EUR inkl. MwSt.
Ballregal fahrbar, für bis zu 12 Bälle	17105	67,18	79,95

169.⁹⁵



03906*



Gymnastikballständer

Eignet sich optimal für die Aufbewahrung von Gymnastikbällen bis zu einer Größe von 95 cm. Alle 10 Ballhalter sind frei beweglich (rotierbar und höhenverstellbar). Robuste Stahlkonstruktion. 5x Ballhalter ø 40 cm, 5x Ballhalter ø 30 cm.

Belastbar bis 20 kg. Maße (HxB): 190x120 cm.

Bezeichnung	Art.-Nr.	Stück in EUR ohne MwSt.	Stück in EUR inkl. MwSt.
Gymnastikballständer für 10 Bälle	03906	142,82	169,95

ab 299.⁹⁵



17110*

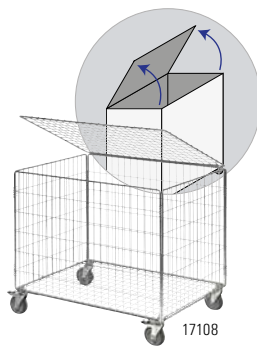

17108

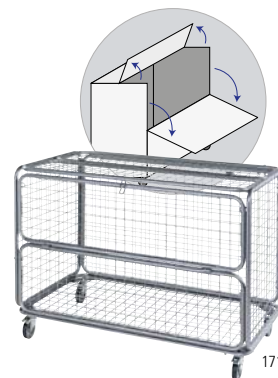

17102

SET

Ballwagen, fahrbar

Der Gitterwagen eignet sich für unterschiedliche Anwendungsbereiche. Er ist ideal für Schulen, Vereine, Kindergärten und Praxisräume, die wenig Aufbewahrungsplatz bieten. Dank vier Lenkrollen lässt sich der Wagen einfach an die gewünschte Position bewegen.

	405 l mit Deckel	392 l	392 l mit Deckel	660 l mit Deckel
Artikelnummer	17110	17106	SET 17108	17102
Volumen	405 Liter	392 Liter	392 Liter	660 Liter
Tragkraft	150 kg	100 kg	100 kg	150 kg
Deckel	Klappdeckel, oben	o (Art.-Nr. 17107, 59,90 EUR)	Klappdeckel, oben	Klappdeckel, oben und vorne
Lenkrollen ohne Bremse	4 Stk. (ø 75 mm)	2 Stk. (ø 100 mm)	2 Stk. (ø 100 mm)	2 Stk. (Gummi, ø 100 mm)
Lenkrollen mit Bremse	---	2 Stk. (ø 100 mm)	2 Stk. (ø 100 mm)	2 Stk. (Gummi, ø 100 mm)
zusammenklappbar	•	---	---	---
Material	Stahlrohr, verchromt	Stahldraht, verzinkt	Stahldraht, verzinkt	Stahldraht
Maße LxBxH	96x60x105cm	83,5x63,5x74 cm	83,5x63,5x74 cm	118x66x86 cm
Preis (ohne/inkl. MwSt.)	252,06 / 299,95	210,04 / 249,95	235,25 / 279,95	336,09 / 399,95

Tabellensymbole: ● ja | ○ optional | --- nein



ABUS Sicherheitsvorhängeschloss, mit 2 Schlüsseln

Maße (LxBxT): 60x39x13,5 mm.

Art.-Nr. 17125

12,95 EUR inkl. MwSt.



ABUS Sicherheitsvorhängeschloss, mit Zahlenkombination

Maße (LxBxT): 90x40x16 mm.

Art.-Nr. 17126

26,95 EUR inkl. MwSt.

34.⁹⁵



03902*



Ballhalter für 1 Gymnastikball, weiß

Der Ballhalter bietet Platz für einen Gymnastikball mit einem Durchmesser von bis zu 85 cm. Befestigung an der Wand. Inkl. Montagematerial.

Belastbar bis 3 kg. Durchmesser Ballhalter: 30 cm. Maße (TxH): 58x12 cm.

Bezeichnung	Art.-Nr.	Stück in EUR ohne MwSt.	Stück in EUR inkl. MwSt.
Ballhalter für 1 Ball	03902	29,37	34,95

149.⁹⁵



Ballhalter für 3 Gymnastikbälle, verstellbar, weiß

Die Ballhalterung bietet Platz für 3 Gymnastikbälle ab einem Durchmesser von 30 cm. Die Aufbewahrungshilfe besteht aus 2 Schienen zur Befestigung an der Wand. Jede Schiene ist 1 m lang. Die 3 Ringe können beliebig in die Schiene eingehängt werden.

Belastbar bis 3 kg pro Ring. Tiefe: 55 cm.

Bezeichnung	Art.-Nr.	Stück in EUR ohne MwSt.	Stück in EUR inkl. MwSt.
Ballhalter für 3 Bälle	03904	126,01	149,95



03904*

* Die auf dieser Seite abgebildeten Bälle und Zubehörartikel sind nicht Teil des Lieferumfangs.

· platzsparend



ab **16.95**



03905*

Stapelhilfe für Gymnastikbälle, 3-tlg.

Die Stapelhilfe aus drei transparenten Ringen ermöglicht Ihnen die Aufbewahrung von drei Gymnastikbällen mit einem Durchmesser von je 55 cm bis 120 cm ganz ohne Regale. Latexfrei.

Material: Polypropylen. Stärke: 0,5 mm. Durchmesser: 40 cm.

Bezeichnung	Art.-Nr.	Stück in EUR ohne MwSt.	Stück in EUR inkl. MwSt.
Stapelhilfe für Gymnastikbälle, 3-tlg.	03905	16,76	19,95
RABATT		ab je 5 Set 5%	ab je 10 Set 10% ab je 20 Set 15%



ab **17.95**

· schützt vor Wegrollen

Ballschale

Ältere Menschen und schwangere Frauen fühlen sich mit der Schale sicherer auf dem Ball, da der Ball beim Aufstehen nicht wegrollen kann. Dennoch bleibt der Ball in Verbindung mit der Ballschale gut beweglich und erlaubt dynamische Bewegungen. Geeignet für Bälle mit einem Durchmesser von bis zu 95 cm.

Durchmesser: 45 cm.

Farben: 01-blau, 05-schwarz, 41-silber.

Bezeichnung	Art.-Nr.	Stück in EUR ohne MwSt.	Stück in EUR inkl. MwSt.
Ballschale	03900	16,76	19,95
RABATT		ab je 5 Stk. 5%	ab je 10 Stk. 10%



ab **23.95**



03800*

Ballnetz für Gymnastikbälle

Mit diesem Netz können Sie Gymnastikbälle roll sicher aufbewahren, aufhängen oder transportieren.

Material: Polyethylen. Maschenweite: 10 cm.

Bezeichnung	Art.-Nr.	Stück in EUR ohne MwSt.	Stück in EUR inkl. MwSt.
Für 1 Gymnastikball (max. ø 65 cm)	03800	20,13	23,95
Für 2 Gymnastikbälle (je max. ø 65 cm)	03802	21,81	25,95
Für 3 Gymnastikbälle (je max. ø 65 cm)	03804	24,33	28,95
Für 4 Gymnastikbälle (je max. ø 65 cm)	03806	25,17	29,95



18016*

ab **5.95**



18012*

Ballnetz

Zur Aufbewahrung von Bällen.

18010-18014: Material: Polyethylen, 2,5 mm stark. Maschenweite: 10 cm. Farbe: gelb.

18018: Mit eingeflochtener Schnur zum Verschließen. Material: Nylon. Farbe: weiß.

18016: Material: Polyethylen, 1 mm stark. Maschenweite: 1 cm. Keine Farbwahl möglich.

Bezeichnung	Art.-Nr.	Stück in EUR ohne MwSt.	Stück in EUR inkl. MwSt.
Ballnetz für 6 Bälle (je max. ø 21 cm)	18010	5,00	5,95
Ballnetz für 9 Bälle (je max. ø 21 cm)	18012	5,84	6,95
Ballnetz für 12 Bälle (je max. ø 21 cm)	18014	6,68	7,95
Ballnetz für 10-12 Bälle (je max. ø 21 cm)	18018	4,16	4,95
Ballnetz für 40 Kleinbälle (je max. ø 10 cm)	18016	8,36	9,95

149.95



Ballkompressor Volcano

Ölfreier elektrischer Ballkompressor mit Manometer.

- Druck: 14 Bar
- 69 dB
- 156 Watt
- 230 V Anschluss
- inkl. Nadelventil, Adapter und Kunststoffventilen
- Maße (LxBxH): 30x17x23 cm.

Bezeichnung	Art.-Nr.	Stück in EUR ohne MwSt.	Stück in EUR inkl. MwSt.
Volcano	09425	126,01	149,95



ab **89.95**

Ballkompressor PM250

Öl- und wartungsfreie elektrische Ballpumpe mit Druckanzeige und ausziehbarem Schlauch (100 cm).

- Druck: 4 Bar (bei 2 Bar: 15,5 Liter pro Minute)
- inkl. 1 Nadelventil und 2 Kunststoffventilen
- 220-240 V Anschluss. Maße (LxBxH): 18x15x13 cm.

09408: inkl. 10 Nadelventilen.

09409: inkl. Universal Ventil-Set, 5-tlg. (2x Ventil-Adapter, 2x Kegventil, 1x Nadelventil).

Bezeichnung	Art.-Nr.	Stück in EUR ohne MwSt.	Stück in EUR inkl. MwSt.
PM250	09405	83,99	99,95
SET Nadel	09408	83,99	99,95
SET U.-Ventil-Set	09409	83,99	99,95

RABATT		ab je 6 Stk. 5%	ab je 12 Stk. 10%
---------------	--	------------------------	--------------------------

389.-



Ballkompressor BC 110

Wartungs- und ölfreier 1-Zylinder-Kompressor mit Überdruckventil. Gehäuse aus Kunststoff mit Tragegriff.

- Druck: ca. 8 Bar
- Ansaugleistung: ca. 200 l/Min.
- Anschlusswert: 1,1 kW, 220 V/50 Hz
- inkl. 2 Ballventile
- inkl. Luftschlauch mit Kfz-Hebelstecker (Länge: 1,2 Meter)
- Maße (LxBxH): 32,0x17,5x28,0 cm.

Bezeichnung	Art.-Nr.	Stück in EUR ohne MwSt.	Stück in EUR inkl. MwSt.
BC 110	09407	326,89	389,00

* Die auf dieser Seite abgebildeten Bälle und Zubehörartikel sind nicht Teil des Lieferumfangs.

ab **18.⁷⁵**



inkl. 4 Aufsätze

Power-Pump, inkl. 4 Ventile

Die Doppelhub-Pumpe mit großem Hub eignet sich speziell zum Aufpumpen großer Bälle, wie zum Beispiel Gymnastikbälle. Das Volumen von 4 Litern ermöglicht ein schnelles Aufpumpen. Inkl. 4 Ventile. Volumen: 4 Liter. Schlauchlänge: 125 cm. Maße (HxBxT): 45x22x11 cm.

Bezeichnung	Art.-Nr.	Stück in EUR ohne MwSt.	Stück in EUR inkl. MwSt.	
Power-Pump	inkl. 4 Ventile	09484	20,97	24,95
RABATT		ab je 8 Stk. 10%	ab je 16 Stk. 20%	ab je 32 Stk. 25%

26.⁹⁵



Hubpumpe inkl. Druckbehälter

Die Hubpumpe eignet sich für alle gängigen Sport- wie auch Sitzbälle. Damit Sie den genauen Luftdruck des Balls ablesen können, ist die Pumpe mit einem Manometer ausgestattet. Der flexible Schlauch erleichtert das Aufpumpen. Je 1 Nadel- und Kegelventil zum Aufpumpen der gängigen Ventilgrößen im Lieferumfang.

Luftvolumen pro Hub: ca. 400 cm³. Rohrmaß: 32x500 mm.

Bezeichnung	Art.-Nr.	Stück in EUR ohne MwSt.	Stück in EUR inkl. MwSt.
Hubpumpe inkl. Druckbehälter	09483	22,65	26,95



ab **39.⁹⁵**



Minifußpumpe mit Manometer

Fußpumpe mit Doppelzylinder passend für Auto-, Presta- und Dunlop-Ventil. Wahlweise Hochdruck- oder Hochvolumenmodus. Inkl. Satteltasche.

Druck: 12 bar/160 psi. Volumen: 129 cm³. Schlauchlänge: 52 cm. Höhe: 24 cm (eingeklappt 17 cm).

Verlängerungsadapter-Set (09455) enthält 2x Adapter Schrader/Dunlop (je 14 cm).

Bezeichnung	Art.-Nr.	Stück in EUR ohne MwSt.	Stück in EUR inkl. MwSt.
Minifußpumpe mit analogem Manometer	09450	33,57	39,95
Minifußpumpe mit digitalem Manometer	09452	41,97	49,95
Verlängerungsadapter-Set	09455	10,88	12,95



19.⁹⁵

Fußluftpumpe

Die Fußluftpumpe eignet sich zum Aufpumpen von Gymnastikbällen, aber auch von anderen Bällen und Gegenständen. Mit dem Fußhebel lässt sich die Luftpumpe einfach bedienen. Durch das Manometer haben Sie den aktuellen Luftdruck stets im Blick. Mit verschiedenen Ventilaufsätzen.

Messbereich: 0-7 bar. Schlauchlänge: 50 cm. Material: Metall. Maße (LxBxH): 30x13,5x9 cm.

Bezeichnung	Art.-Nr.	Stück in EUR ohne MwSt.	Stück in EUR inkl. MwSt.	
Fußluftpumpe	0,5 Liter	09445	16,76	19,95



5.⁹⁵

2 verschiedene Ventile

Sport-Tec Fußpumpe inkl. 2 Ventile

Die einfache Betätigung mit dem Fuß ermöglicht das mühelose und bequeme Aufpumpen großer und kleiner Bälle. Die kompakte Größe der Fußpumpe macht sie leicht transportier- und verstaubar. Die beiden Ventile mit unterschiedlichem Durchmesser passen auf alle gängigen Gymnastik- und Sitzbälle.

Bezeichnung	Art.-Nr.	Stück in EUR ohne MwSt.	Stück in EUR inkl. MwSt.	
Sport-Tec Fußpumpe	inkl. 2 Ventile	09475	5,00	5,95

ab **5.⁹⁵**



Ballpumpe

Ballpumpe mit Nadelventil: Nadelaufsatz im Griff. Länge: 15 cm. Durchmesser: 32 mm.

Ballpumpe mit Kegel- und Nadelventil: Zum Aufpumpen unterschiedlichster Bälle. Länge: 38 cm. Durchmesser: 28 mm.

Farben: 05-schwarz, 29-chrom.

Bezeichnung	Art.-Nr.	Stück in EUR ohne MwSt.	Stück in EUR inkl. MwSt.	
Ballpumpe m. Nadelventil	weiß	09481	5,00	5,95
Ballpumpe m. Kegel- u. Nadelventil	Farbwahl	09482	7,52	8,95

ab **1.⁷⁵**



Ventile

Kegelventil: Für alle Bälle mit Patentventil oder Stöpselverschluss.

Nadelventil: Für alle Bälle mit Nadelventil. Passend für Pumpen mit Gewinde M4.

Ventil-Set: 2x Ventiladapter für alle gängigen Ventile. 2x Kegelventil, 1x Nadelventil.

Bezeichnung	Art.-Nr.	Stück in EUR ohne MwSt.	Stück in EUR inkl. MwSt.	
Kegelventil	09485	1,64	1,95	
Kegelventil-Set	10 Stück	09492	8,36	9,95
Nadelventil	09486	1,64	1,95	
Nadelventil-Set	10 Stück	09490	8,36	9,95
Universal Ventil-Set	09494	5,00	5,95	

RABATT		ab je 5 Stk. 5%	ab je 10 Stk. 10%
---------------	--	------------------------	--------------------------

3.⁹⁵

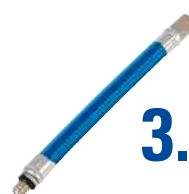

Flexibler Schlauch für Luftpumpe

Ermöglicht ein einfacheres Aufpumpen von Bällen und anderen Gegenständen mit einer Luftpumpe.

Länge: 7,5 cm.

Art.-Nr.	Stück in EUR ohne MwSt.	Stück in EUR inkl. MwSt.
09495	3,32	3,95

7.⁹⁵



Gymnastikball-Ventilöffner

Zum einfachen und schnellen Öffnen von Gymnastikball-Ventilen, damit Sie die Bälle platzsparend verstauen oder transportieren können.

Art.-Nr.	Stück in EUR ohne MwSt.	Stück in EUR inkl. MwSt.
09480	6,68	7,95

* Die auf dieser Seite abgebildeten Bälle und Zubehörtartikel sind nicht Teil des Lieferumfangs.

AIREX GYMNASTIKMATTEN

Atlas
Farben: Maße: ca. 200x125x1,5 cm

Coronella 200
Farben: Maße: ca. 200x60x1,5 cm

Fitline 140
Farben: Maße: ca. 140x60x1 cm

Xtrema
Farben: Maße: ca. 178x58x0,6 cm

Corona 185
Farben: Maße: ca. 185x100x1,5 cm

Coronella 120
Farben: Maße: ca. 120x60x1,5 cm

Fitline 180
Farben: Maße: ca. 180x60x1 cm

Corona 200
Farben: Maße: ca. 200x100x1,5 cm

Coronita
Farben: Maße: ca. 200x80x1,5 cm

Hercules
Farben: Maße: ca. 200x100x2,5 cm

Coronella 185
Farben: Maße: ca. 185x60x1,5 cm

Fitline 100
Farben: Maße: ca. 100x50x1 cm

Titania
Farben: Maße: ca. 200x125x3,2 cm

AIREX Sanitized-Ausführung
Die antimikrobielle Sanitized Hygienefunktion schützt das Material sowohl vor Gerüchen, Bakterien als auch vor Schimmelpilz. Enthält ein biozides Produkt mit dem Wirkstoff Folpet. Konzentration: 0,1 - 0,2 %.

HINWEIS:
Alle Airex-Matten sind mit einer Puderschicht versehen, um Beschädigungen beim Transport zu vermeiden. Es handelt sich hierbei nicht um Schmutz.

der Klassiker für Zuhause + im Studio

ab **44.⁹⁵**

13 43 51 52

AIREX Gymnastikmatte Fitline

Die Fitline ist eine klassische Fitnessmatte, die oft in Fitnessstudios verwendet wird. Als kleine, leichte und trendige Trainingsmatte eignet sie sich auch perfekt für Zuhause und unterwegs, denn sie passt in jede Sporttasche. Die hautfreundliche und körperwarme Matte ist in drei Längen, jeweils mit und ohne Ösen, erhältlich. Sanitized Hygienefunktion.

- Farbe Fitline 100:** 52-schiefer.
- Farben Fitline 140 / 180:** 13-pink, 43-wasserblau, 51-kiwi, 52-schiefer.

Bezeichnung	ca.	Art.-Nr.	Stück in EUR ohne MwSt.	Stück in EUR inkl. MwSt.
Fitline 100	ca. 100x50x1 cm	03021	41,97	49,95
Fitline 100 m. Ösen	ca. 100x50x1 cm	03022	54,58	64,95
Fitline 140	ca. 140x60x1 cm	03048	50,38	59,95
Fitline 140 m. Ösen	ca. 140x60x1 cm	03024	62,98	74,95
Fitline 180	ca. 180x60x1 cm	03049	58,78	69,95
Fitline 180 m. Ösen	ca. 180x60x1 cm	03025	71,39	84,95

RABATT ab je 5 Stk. **5%** ab je 10 Stk. **10%**

die Nummer 1 für Therapie + Personal Training

ab **134.⁹⁵**

01 03 52 53

AIREX Gymnastikmatte Corona

Nummer 1 für Physiotherapie und Personal Training mit hervorragenden Trainingseigenschaften. Mit einer Breite von einem Meter bietet die Corona genügend Platz für alle Arten von Übungen. Darüber hinaus ist sie sehr komfortabel, fühlt sich angenehm an und ist hoch hygienisch. Das Dämpfungsverhalten ist optimal auf Gelenke, Bänder und Sehnen abgestimmt. Mit einer Stärke von 1,5 cm ist ein Durchdrücken auf den Boden auch bei punktuellen Belastungen nicht möglich. Auch für den Einsatz im Freien und im Wasser geeignet. Sanitized Hygienefunktion.

- Farben Corona 185:** 01-blau, 03-rot, 52-schiefer.
- Farben Corona 200:** 01-blau, 03-rot, 52-schiefer, 53-platin.

Bezeichnung	ca.	Art.-Nr.	Stück in EUR ohne MwSt.	Stück in EUR inkl. MwSt.
Corona 185	ca. 185x100x1,5 cm	030411	126,01	149,95
Corona 200	ca. 200x100x1,5 cm	03037	134,41	159,95

RABATT ab je 5 Stk. **5%** ab je 10 Stk. **10%**

mit Sportlern + Therapeuten entwickelt

ab **89.⁹⁵**

01 03 52 53

AIREX Gymnastikmatte Coronella

Außerordentlich formstabile Matte, die selbst hohen physischen Belastungen standhält. Die Coronella wurde in Zusammenarbeit mit Sportlern und Therapeuten entwickelt und ist multifunktional einsetzbar. Sie lässt sich jederzeit unglaublich einfach zusammenrollen und verstauen. Sanitized Hygienefunktion.

- Farben Coronella 185:** 01-blau, 03-rot, 52-schiefer.
- Farben Coronella 200:** 01-blau, 03-rot, 52-schiefer, 53-platin.

Bezeichnung	ca.	Art.-Nr.	Stück in EUR ohne MwSt.	Stück in EUR inkl. MwSt.
Coron. 185	ca. 185x60x1,5 cm	030421	83,99	99,95
Coron. 185 m. Ösen	ca. 185x60x1,5 cm	03029	96,60	114,95
Coron. 200	ca. 200x60x1,5 cm	03031	92,39	109,95

RABATT ab je 5 Stk. **5%** ab je 10 Stk. **10%**

· ideal für Gruppenanwendungen



ab **62.⁹⁵**

AIREX Gymnastikmatte Coronella 120

Ideal für Anwendungen in der Gruppe. Durch die geschlossenzellige Form ist ein Durchdrücken auf den Boden auch punktuell mit Knie oder Ellenbogen nicht möglich. Sanitized Hygienefunktion.
Maße (LxBxH): ca. 120x60x1,5 cm. Gewicht: 1,46 kg.

Farbe: blau.

Bezeichnung	Art.-Nr.	Stück in EUR ohne MwSt.	Stück in EUR inkl. MwSt.
Coronella 120 ca. 120x60x1,5 cm 1,46 kg	03046	58,78	69,95
Coronella 120 m. Ösen ca. 120x60x1,5 cm 1,46 kg	03026	71,39	84,95

RABATT	ab je 5 Stk. 5%	ab je 10 Stk. 10%
---------------	------------------------	--------------------------

· Multitalent für Fitness, Vereinssport + Physiotherapie



ab **139.⁵⁰**

AIREX Gymnastikmatte Coronita

Die Breite von 80 cm bietet komfortabel Platz für Patient und Therapeut. Mit einer Stärke von 1,5 cm ist ein Durchdrücken auf den Boden auch bei punktuellen Belastungen nicht möglich. Auch für den Einsatz im Wasser geeignet. Sanitized Hygienefunktion.
Maße (LxBxH): ca. 200x80x1,5 cm. Gewicht: 3,24 kg.

Farbe: blau.

Bezeichnung	Art.-Nr.	Stück in EUR ohne MwSt.	Stück in EUR inkl. MwSt.
Coronita ca. 200x80x1,5 cm 3,24 kg	03044	130,21	154,95

RABATT	ab je 5 Stk. 5%	ab je 10 Stk. 10%
---------------	------------------------	--------------------------

· extrem robust + langlebig



ab **71.⁹⁵**

AIREX Gymnastikmatte Xtrema

Der Allrounder für den Indoor- und Outdoor-Einsatz. Die Matte überzeugt mit ihrer robusten und extrem belastbaren Oberfläche. Sie ist rutschfest und sorgt für einen stabilen Halt bei den Übungen. Sanitized Hygienefunktion.
Maße (LxBxH): ca. 178x58x0,6 cm. Gewicht: 1,86 kg.

Farbe: anthrazit.

Bezeichnung	Art.-Nr.	Stück in EUR ohne MwSt.	Stück in EUR inkl. MwSt.
Xtrema ca. 178x58x0,6 cm 1,86 kg	02998	67,18	79,95

RABATT	ab je 5 Stk. 5%	ab je 10 Stk. 10%
---------------	------------------------	--------------------------

· stark in der Hydrotherapie



ab **224.⁹⁵**

AIREX Gymnastikmatte Hercules

Grenzenlose Vielfalt für Einzel- und Gruppentherapien. Für eine noch größere Therapiefläche können problemlos mehrere Matten aneinandergelagt werden. Die außergewöhnliche Dicke von 2,5 cm macht die Matte sehr bequem. Aufgrund ihres hohen Auftriebs wird die Hercules gerne auch zur Hydrotherapie eingesetzt. Sanitized Hygienefunktion.
Maße (LxBxH): ca. 200x100x2,5 cm. Gewicht: 6,75 kg.

Farben: 01-blau, 43-wasserblau.

Bezeichnung	Art.-Nr.	Stück in EUR ohne MwSt.	Stück in EUR inkl. MwSt.
Hercules ca. 200x100x2,5 cm 6,75 kg	030391	210,04	249,95

RABATT	ab je 5 Stk. 5%	ab je 10 Stk. 10%
---------------	------------------------	--------------------------

· hohe Dämpfungswirkung



ab **503.⁹⁵**

AIREX Gymnastikmatte Titania

Die extra große Gymnastikmatte Titania eignet sich speziell für den Schul- und Vereinssport, aber auch für Fitnessstudios. Die Matte ist mit einer speziellen Beschichtung versehen, die sie besonders langlebig macht und auch bei häufiger Benutzung mit Turnschuhen schützt. Mit einer Dicke von 3,2 cm besonders komfortabel und dämpfend. Sanitized Hygienefunktion.
Maße (LxBxH): ca. 200x125x3,2 cm. Gewicht: ca. 10,80 kg.

Farben: wasserblau.

Bezeichnung	Art.-Nr.	Stück in EUR ohne MwSt.	Stück in EUR inkl. MwSt.
Titania ca. 200x125x3,2 cm 10,8 kg	02999	470,55	559,95

RABATT	ab je 5 Stk. 5%	ab je 10 Stk. 10%
---------------	------------------------	--------------------------

· die große Therapiematte



ab **215.⁹⁵**

AIREX Gymnastikmatte Atlas

Die Atlas ist mit der Titania die längste und breiteste Gymnastikmatte im AIREX Sortiment. Mehrere Matten können problemlos zu einer größeren Fläche aneinander gelegt werden. Die Matte hat optimale Dämpfungseigenschaften, ist leicht, handlich, rollbar, hautfreundlich und körperwarm. Sanitized Hygienefunktion.
Maße (LxBxH): ca. 200x125x1,5 cm. Gewicht: ca. 5,06 kg.

Farben: 03-rot, 43-wasserblau.

Bezeichnung	Art.-Nr.	Stück in EUR ohne MwSt.	Stück in EUR inkl. MwSt.
Atlas ca. 200x125x1,5 cm 5,9 kg	030401	201,64	239,95

RABATT	ab je 5 Stk. 5%	ab je 10 Stk. 10%
---------------	------------------------	--------------------------

· ideal für Ihr Home-Workout
· weich + gelenkschonend

ab 31.⁹⁵

Inkl. Workout-Sheet

01 05 09 11 13 21

· inkl. Tragetasche

Sport-Tec Fitnessmatte inkl. Tragetasche

Die Sport-Tec Fitnessmatte ist Ihr treuer Begleiter für Fitness, Sport und Kurse. Die Matte ermöglicht Ihnen ein angenehmes Training auf dem Boden. Dabei polstert sie durch ihr weiches Material die Auflagefläche und schont Ihre Gelenke. Dank der mitgelieferten Tragetasche kann sie problemlos und platzsparend transportiert und verstaut werden.

Maße (LxBxH): 180x60x1,5 cm.

Farben: 01-blau, 05-schwarz, 09-lila, 11-grau, 13-pink, 21-limone.

Bezeichnung	Art.-Nr.	Stück in EUR ohne MwSt.	Stück in EUR inkl. MwSt.
Sport-Tec Fitnessmatte 180x60x1,5 cm	02971	33,57	39,95
RABATT		ab je 6 Stk. 5%	ab je 12 Stk. 10% ab je 18 Stk. 20%

· rutschfeste Oberfläche

· strapazierfähig + robust

ab 53.⁹⁵

Sport-Tec Gymnastikmatte

Mit einer Dicke von 1,5 cm sehr weich und daher optimal für Stabilisations- und Balanceübungen geeignet. Mit hygienischer Sanitized Veredelung.

Material: Vinylschaum.

Farbe: blau.

Bezeichnung	Ösenabstand	Art.-Nr.	Stück in EUR ohne MwSt.	Stück in EUR inkl. MwSt.
140x60x1,5 cm	50 cm	02990	50,38	59,95
180x60x1,5 cm	50 cm	02992	58,78	69,95
180x100x1,5 cm	57 cm	02994	109,20	129,95
200x85x1,5 cm	60 cm	02996	100,80	119,95
RABATT			ab je 5 Stk. 5%	ab je 10 Stk. 10%

· rutschfeste Oberfläche

ab 35.⁹⁵

Sport-Tec Gymnastikmatte

Die Matte mit rutschfester Oberfläche eignet sich für den Gymnastik-, Fitness- und Freizeitbereich. Mit hygienischer Sanitized Veredelung.

Material: Vinylschaum.

Farben: 01-blau, 03-rot, 18-anthrazit.

Bezeichnung	Ösenabstand	Art.-Nr.	Stück in EUR ohne MwSt.	Stück in EUR inkl. MwSt.
140x60x1 cm	50 cm	02980	33,57	39,95
180x60x1 cm	50 cm	02982	41,97	49,95
180x100x1 cm	57 cm	02984	67,18	79,95
200x85x1 cm	60 cm	02986	75,59	89,95
RABATT			ab je 5 Stk. 5%	ab je 10 Stk. 10%

· In- + Outdoor

· inkl. Tragegurt

· klappbar

ab 20.⁷⁵

Gymnastikmatte faltbar

Die 6-fach faltbare Gymnastikmatte lässt sich einfach verstauen und transportieren. Verlegen Sie Ihr Workout schnell und einfach nach draußen oder packen Sie die Matte in Ihre Sporttasche. Der mitgelieferte Tragegurt erleichtert den Transport zusätzlich.

Material: Polyethylen (PE). Gewicht: 425 g. Klappmaß (LxBxH): 30x60x4,5 cm. Maße (LxBxH): 180x60x0,7 cm.

Farbe: grau.

Bezeichnung	Art.-Nr.	Stück in EUR ohne MwSt.	Stück in EUR inkl. MwSt.
Gymnastikmatte faltbar 180x60x0,7 cm	03005	21,81	25,95
RABATT		ab je 5 Stk. 5%	ab je 10 Stk. 10% ab je 20 Stk. 20%

· hautsympathisch

· platzsparend

· klappbar

ab 35.⁹⁵

TOGU Klappmatte Premium Easy

Die Gymnastikmatte Premium Easy von TOGU ist einfach zusammenzufalten und zu verstauen. Durch ihr geringes Gewicht eignet sie sich ideal zum Mitnehmen. Die Oberseite ist hautsympathisch, die Matte nimmt weder Feuchtigkeit noch Schmutz auf. Die Unterseite der Matte ist rutschhemmend. Latexfrei.

Material: hochwertiger PE-Schaum. Gewicht: 600 g. Klappmaß (LxB): 35x60 cm. Maße (LxBxH): 185x60x1 cm.

Farbe: schwarz.

Bezeichnung	Art.-Nr.	Stück in EUR ohne MwSt.	Stück in EUR inkl. MwSt.
Klappmatte Premium Easy 185x60x1 cm	03002	30,21	35,95

· gelenkschonend

BLACKROLL Trainingsmatte

Beste Qualität in der Größe für Profis. Rutschfest sowie optimaler Grip durch karierte Unterseitentextur. Perfekte Dämpfung und strukturierte Oberfläche für komfortables und gelenkschonendes Training. Gewicht: 2,5 kg. Maße (LxBxH): 185x65x0,5 cm.

Bezeichnung	Art.-Nr.	Stück in EUR ohne MwSt.	Stück in EUR inkl. MwSt.
Trainingsmatte 185x65x0,5 cm	03190	67,18	79,95

· auch im Wasser einsetzbar

ARTZT vitality Matte

Professionelle Matte mit Ösen für Fitness, Therapie und Wasseranwendungen. Optimale Dämpfungseigenschaften.

Maße (LxBxH): 140x60x1 cm (Fitnessmatte) bzw. 190x60x1 cm (Übungsmatte).

Farbe: 05-schwarz.

Bezeichnung	Art.-Nr.	Stück in EUR ohne MwSt.	Stück in EUR inkl. MwSt.
Fitnessmatte 140x60x1 cm	32470	29,37	34,95

· beidseitige Markierungen

TOGU JumpYone

Optimale Dämpfungseigenschaften

Ideal für das Functional- und Athletik-Training, die Faszienfitness sowie den Gesundheitssport. Beidseitig aufgebraute Markierungen erleichtern die Übungen und machen sie reproduzierbar. Rutschhemmende Oberfläche mit optimalen Dämpfungseigenschaften.

Material: Kunststoff PVC. Maße (LxBxH): 180x66x0,5 cm.

Bezeichnung	Art.-Nr.	Stück in EUR ohne MwSt.	Stück in EUR inkl. MwSt.
JumpYone 180x66x0,5 cm	03911	36,93	43,95

· für große Flächen

Vario-Top Gymnastikmatte

Matte mit durchdachtem Stecksystem, die sich fugenlos zu großen Flächen auslegen lässt. Die Matte ist speichel- und schweißecht und weist eine antimikrobielle Wirkung auf. Dank dieser und ihrer gelenkschonenden, aufpralldämpfenden und punktelastischen Eigenschaften, eignet sie sich besonders für Karate, Taekwondo und Kickboxen. Gute Schall- und Wärmeisolierung.

Maße (LxB): 100x100 cm. Mattenstärke: 2,5 cm.

Bezeichnung	Art.-Nr.	Stück in EUR ohne MwSt.	Stück in EUR inkl. MwSt.
Vario Top 100x100x2,5 cm rot 2,7 kg	15510	33,57	39,95
Vario Top 100x100x2,5 cm grün 2,7 kg	15511	33,57	39,95
Vario Top 100x100x2,5 cm blau 2,7 kg	15512	33,57	39,95

Die abgebildeten Matten sind nicht im Lieferumfang der Zubehörartikel.

Wandhalterung

Die perfekte Aufbewahrungshilfe für Gymnastikmatten.

Bezeichnung	Innen: (cm)	Art.-Nr.	Stück in EUR ohne MwSt.	Stück in EUR inkl. MwSt.
Wandhalterung, 75 cm	75x17,5 cm	21984	75,59	89,95
Wandhalterung, 130 cm	130x17,5 cm	21981	83,99	99,95
AIREX Wandhalter, 65 cm	65x25 cm	03011	113,40	134,95
AIREX Wandhalter, 105 cm	105x25 cm	03015	117,61	139,95

Wandhalterung, 2-polig

Zur Aufbewahrung von 10 bis 15 Gymnastikmatten mit Ösen.

AIREX Wandhalterung, 2-polig: Material: Edelstahl. Stablänge: ca. 19 cm. Stabdurchmesser: ca. 2 cm. Ösenabstand: ca. 40 cm. Maße (BxHxT): ca. 45x22x21 cm.

Wandhalterung, 2-polig, verstellbar: Aufhängestäbe (ø 20 mm) verschiebbar. Material: Aluminium und Edelstahl. Stablänge: 25 cm. Stabdurchmesser: 2 cm.

Bezeichnung	Art.-Nr.	Stück in EUR ohne MwSt.	Stück in EUR inkl. MwSt.
AIREX Wandhalterung, 2-polig 45x22x21 cm	03012	109,20	129,95
Wandhalterung, 2-polig, verstellbar 75x10x3 cm	03013	100,80	119,95

· pulverbeschichtet

Mattenwagen, fahrbar

Zur Lagerung von bis zu 10 Gymnastikmatten. 2 Rollen feststellbar.

Durchmesser Stange: 3,5 cm. Innenmaß (LxB): 123x31 cm. Maße (LxBxH): 137x65x108 cm.

Bezeichnung	Art.-Nr.	Stück in EUR ohne MwSt.	Stück in EUR inkl. MwSt.
Mattenwagen 137x65x108 cm	21980	242,86	289,00

Haltegurt

Mit Klettverschluss. Für Matten mit bis zu 2 m Länge. Gurtlänge: ca. 84 cm.

Bezeichnung	Art.-Nr.	Stück in EUR ohne MwSt.	Stück in EUR inkl. MwSt.
Haltegurt 84 cm	03008	5,84	6,95

RABATT ab je 20 Stk. **10%**



SET

ab **15.95**

02246

Yoga-Sets

Set 2-teilig
1x Yoga-Block, 1x Yoga-Gurt kurz.

Set 4-teilig
2x Yoga-Block, 1x Yoga-Gurt kurz, 1x Yoga-Matte.

Yoga-Gurt: Maße (LxB): 180x3,8 cm. Farbe: schwarz.
Yoga-Block: Maße (LxBxH): 23x15x7,5 cm.
Yoga-Matte: Maße (LxBxH): 180x60x0,4 cm.

Farben: 01-blau, 05-schwarz, 21-limone.

Bezeichnung	Art.-Nr.	Stück in EUR ohne MwSt.	Stück in EUR inkl. MwSt.
SET 2-tlg.	02247	13,40	15,95
SET 4-tlg.	02246	33,57	39,95

· ideales Starter-Set



ab **14.35**

01 05 09 11 13 21

· dünn + bequem

· inkl. Tragegurt + Workout-Sheet

Sport-Tec Yogamatte

Die Sport-Tec Yogamatte ist der ideale Begleiter für Ihre Yoga-Stunden. Die dünne und dennoch bequeme Matte lässt sich einfach aufrollen und transportieren. Mit dem Tragegurt können Sie sich Ihre Yogamatte einfach über die Schulter werfen. Das weiche Material bietet Ihnen einen angenehmen und dennoch stabilen Untergrund für Ihre Yogaübungen.

Maße (LxBxH): 180x60x0,4 cm.

Farben: 01-blau, 05-schwarz, 09-lila, 11-grau, 13-pink, 21-limone.

Bezeichnung	Art.-Nr.	Stück in EUR ohne MwSt.	Stück in EUR inkl. MwSt.
Yogamatte	02972	13,40	15,95

RABATT	ab je 5 Stk. 5%	ab je 10 Stk. 10%
---------------	------------------------	--------------------------



ab **8.95**

· für Anfänger + Fortgeschrittene

· stabiler Verschluss

Sport-Tec Yogagurt

Kann sowohl als Hilfsmittel zur Erleichterung der Übung bei Anfängern als auch zur Intensivierung von Übungen bei Fortgeschrittenen verwendet werden. Auch zur Entlastung von Bändern, Muskeln und Sehnen geeignet. Mit stabilem Verschluss aus Metall, für hohe Belastungen geeignet.

Yogagurt kurz: Maße (LxB): 180x3,8 cm.

Yogagurt lang: Maße (LxB): 300x3,8 cm.

Farbe: 05-schwarz.

Bezeichnung	Art.-Nr.	Stück in EUR ohne MwSt.	Stück in EUR inkl. MwSt.
Yogagurt kurz	02976	8,36	9,95
Yogagurt lang	02977	10,04	11,95

RABATT	ab je 5 Stk. 5%	ab je 10 Stk. 10%
---------------	------------------------	--------------------------



· ideal für Anfänger

· auch als Unterlage verwendbar

ab **8.95**

01 05 21

Sport-Tec Yogablock

Erleichtert Yoga-Übungen und eignet sich ideal für Anfänger. Kann als Stütze bei verschiedenen Übungen dienen wodurch Positionen leichter gehalten werden können und Sie sich so voll auf die jeweilige Übung konzentrieren können. Wird auch gerne als Unterlage für verschiedene Übungen verwendet.

Maße (LxBxH): 23x15x7,5 cm.

Farben: 01-blau, 05-schwarz, 21-limone.

Bezeichnung	Art.-Nr.	Stück in EUR ohne MwSt.	Stück in EUR inkl. MwSt.
Yogablock	02975	8,36	9,95

RABATT	ab je 5 Stk. 5%	ab je 10 Stk. 10%
---------------	------------------------	--------------------------



ab **62.95**

55 56 57 04

CALYANA Yoga Matten

Die CALYANA Yoga Matte ist mit einer Länge von 185 cm und einer Breite von 65 cm die ideale Begleiterin für Yoga-Anforderungen aller Art. Sie bietet eine große Trainingsfläche mit sehr guter Dämpfung und Komfort. Sanitized Hygienefunktion. Maße (LxB): ca. 185x65 cm.

Start+Advanced: Gewicht: 1,8kg. Stärke: 0,5cm. **Farbe:** 55-blau (03036), 56-limone/braun (03038).

Pro: Gewicht: 2,35 kg. Stärke: 0,7 cm. **Farben:** 04-dahliengelb, 57-steingrau.

Bezeichnung	Art.-Nr.	Stück in EUR ohne MwSt.	Stück in EUR inkl. MwSt.
Start blau	03036	58,78	69,95
Advanced limone/braun	03038	67,18	79,95
Pro Farbwahl	03034	83,99	99,95

· sehr gute Dämpfungseigenschaften

· komfortabel + robust

· rollbar, leicht + formstabil

RABATT	ab je 5 Stk. 5%	ab je 10 Stk. 10%
---------------	------------------------	--------------------------



- erleichtert oder intensiviert Übungen
- wärmend + isolierend

ab **17.95**

AIREX Yogablock ECO

Der Yogablock bietet sicheren Halt und vermittelt durch sein Material Wärme. Dank des verwendeten, natürlichen Korks ist der Yogablock sehr leicht und damit einfach zu transportieren. Er sorgt beim Training für ein angenehmes, natürliches Gefühl und isoliert von kalten Untergründen. Nachhaltig produziert.

Material: Kork. Gewicht: ca. 0,8 kg.
Maße (LxBxH): ca. 22,5x15x7,4 cm.

Bezeichnung	Art.-Nr.	Stück in EUR ohne MwSt.	Stück in EUR inkl. MwSt.
Yogablock ECO	02905	16,76	19,95
RABATT		ab je 5 Stk. 5%	ab je 10 Stk. 10%



- Oberseite aus Kork
- rutschfest + robust

ab **80.95**

AIREX Pilates- und Yogamatte ECO Cork

Die Pilates- und Yogamatte ECO Cork für ein umweltbewusstes Training. Das Obermaterial der Matte besteht aus reinem Korkmaterial wodurch die Matte wärmende und isolierende Eigenschaften hat. Sie ist flach aufliegend und verfügt über abgerundete Ecken. Durch ihre hochwertige Verarbeitung ist die Matte sehr robust und belastbar.

Material: Kork (PVC frei). Gewicht: 2,3 kg.
Maße (LxBxH): ca. 183x61x0,4 cm.

Bezeichnung	Art.-Nr.	Stück in EUR ohne MwSt.	Stück in EUR inkl. MwSt.
ECO Cork	02902	75,59	89,95
RABATT		ab je 5 Stk. 5%	ab je 10 Stk. 10%



13 14 18

- aus Recyclingmaterial
- rutschfest + robust

ab **89.95**

AIREX Pilates- und Yogamatte ECO Grip

Die Pilates- und Yogamatte ECO Grip ist die Matte für umweltbewusste Sportler. Die Matte ist aus umweltfreundlichem Recyclingmaterial gefertigt. Sie ist äußerst robust und bietet dem Anwender maximalen Grip und genügend Platz bei allen Übungen. Rutschfest. Abgerundete Ecken.

Material: Recyclingmaterial auf Naturkautschukbasis (PVC frei). Gewicht: 2,3 kg. Maße (LxBxH): ca. 183x61x0,4 cm.

Farben: 13-pink, 14-violett, 18-anthrazit.

Bezeichnung	Art.-Nr.	Stück in EUR ohne MwSt.	Stück in EUR inkl. MwSt.
ECO Grip	02901	83,99	99,95
RABATT		ab je 5 Stk. 5%	ab je 10 Stk. 10%

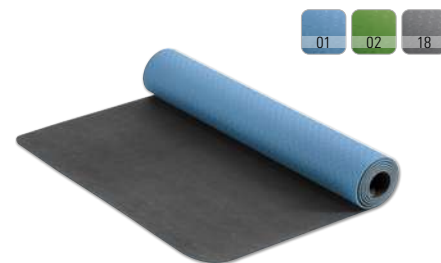

01 02 18

- aus Recyclingmaterial
- rutschfest + robust

ab **71.95**

AIREX Pilates- und Yogamatte ECO Pro

Die Pilates- und Yogamatte ECO Pro ist die Matte für umweltbewusste Sportler. Die Matte ist aus umweltfreundlichem Recyclingmaterial gefertigt. Sie ist äußerst robust und bietet dem Anwender genügend Platz bei allen Übungen. Abgerundete Ecken.

Material: TPE auf Naturkautschukbasis (PVC frei). Gewicht: 1,9 kg. Maße (LxBxH): ca. 183x61x0,4 cm.

Farben: 01-blau, 02-grün, 18-anthrazit.

Bezeichnung	Art.-Nr.	Stück in EUR ohne MwSt.	Stück in EUR inkl. MwSt.
ECO Pro	02900	67,18	79,95
RABATT		ab je 5 Stk. 5%	ab je 10 Stk. 10%

- schmutz- + feuchtigkeitsabweisend
- leicht, rutschfest + planliegend

ab **71.95**

AIREX Pilates- und Yogamatte 190

Sehr stabile, weiche und schonende Matte. Rutschfest und planliegend. Geringes Gewicht und leichte Handhabung. Der Schaumstoff ist geschlossenzellig und mit einer Sanitized-Ausführung hergestellt. Dadurch ist sie sehr hygienisch und nimmt weder Schmutz noch Feuchtigkeit auf.

Farbe: anthrazit.

Bezeichnung	Art.-Nr.	Stück in EUR ohne MwSt.	Stück in EUR inkl. MwSt.
Pilates	ca. 190x60x0,8 cm	1,7 kg	03035 67,18 79,95
Pilates mit Ösen	ca. 190x60x0,8 cm	1,7 kg	03028 79,79 94,95
RABATT		ab je 5 Stk. 5%	ab je 10 Stk. 10%



NEU

AIREX Yoga-Tragetasche

Aus nachhaltigem Material mit verstellbarem Schultergurt und aufgesetzten Seitenfächern mit Klett- und Reißverschluss. Für Xtrema, Yoga Eco Pro/Grip/Cork, Yoga CALYANA Pro/Advanced/Prime Start.

Material: Canvas.
Maße (LxØ): 65x14 cm. Gewicht: ca. 0,3 kg.

Farben: 02-grün, 05-schwarz.

Art.-Nr.	Stück in EUR ohne MwSt.	Stück in EUR inkl. MwSt.
02904	20,97	24,95

ab **8.⁰⁵**



TOGU Redondo Ball

Der „faltbare“ Ball für viele Übungen macht Bodyforming und Relaxing jetzt einfach und überall möglich. Sehr weiches und anschmiegsames, geschäumtes Material. Der Ball wird mit dem beiliegenden Kunststoff-Röhrchen aufgeblasen und einem Stöpsel verschlossen. Einfach zu be- und entlüften. Latexfrei.

Belastbar bis ca. 120 kg. Material: geschäumtes Ruton.

Bezeichnung	Art.-Nr.	Stück in EUR ohne MwSt.	Stück in EUR inkl. MwSt.
ø 18 cm, anthrazit	022242	7,52	8,95
ø 22 cm, blau	022252	8,36	9,95
ø 26 cm, rot	022262	9,20	10,95
ø 38 cm, grün	022322	19,29	22,95

RABATT ab je 5 Stk. **5%** ab je 10 Stk. **10%**

ab **8.⁹⁵**



TOGU Redondo Ball Touch

Der beliebte Redondo Ball ermöglicht durch seine sanften Touch Noppen neue Übungsformen und setzt zudem sensorische Reize. Sie trainieren mit dem Redondo Ball Touch auf eine angenehme Weise Bauch, Beine und Po oder entlasten gezielt Ihre Wirbelsäule. Einfach zu be- und entlüften. Faltbar, latexfrei.

Belastbar bis ca. 110 kg. Material: geschäumtes Ruton.

Bezeichnung	Art.-Nr.	Stück in EUR ohne MwSt.	Stück in EUR inkl. MwSt.
ø 18 cm, anthrazit	022152	8,36	9,95
ø 22 cm, blau	022162	9,20	10,95
ø 26 cm, rot	022172	10,04	11,95
Ersatzverschluss	022332	1,64	1,95

RABATT ab je 5 Stk. **5%** ab je 10 Stk. **10%**



· auch im Wasser verwendbar

· weich + griffig

ab **5.⁰⁵**

Overball

Spielball aus weichem, griffigen Vinyl. Einfach mit einem Trinkhalm aufblasen, nach der Anwendung entlüften und in die Tasche stecken. Auch im Schwimmbad ein Riesenspaß. Latexfrei.

Belastbar bis 100 kg.

Farben: 01-blau, 03-rot, 04-gelb.

Bezeichnung	Art.-Nr.	Stück in EUR ohne MwSt.	Stück in EUR inkl. MwSt.
ø 23 cm	022301	5,00	5,95
Ersatzverschluss	022311	1,64	1,95

RABATT ab je 5 Stk. **5%** ab je 10 Stk. **10%** ab je 15 Stk. **15%**

· für Amateure + Profis

ab **15.⁹⁵**



Yoga Rolle

Die Yoga Rolle dient als Übungsgerät für verschiedene Pilates- und Yogaübungen. Sie ist sowohl für den Heimgebrauch, als auch für den professionellen Gebrauch im Fitnessstudio geeignet und kann auch in Gruppenkursen eingesetzt werden.

Material: vernetztes Polyethylen, blaues Pigment (100% recycelbar). Durchmesser: 15 cm. Länge: 90 cm.

Bezeichnung	Art.-Nr.	Stück in EUR ohne MwSt.	Stück in EUR inkl. MwSt.
ø 15x90 cm	02245	16,76	19,95

RABATT ab je 12 Stk. **10%** ab je 24 Stk. **20%**

· rutschfest + formstabil

ab **39.⁹⁵**



softX® Pilates-Rolle 145

Die Pilates-Rolle eignet sich für verschiedenste Pilates-Übungen. Sie kann sowohl zur Intensivierung als auch zur Erleichterung unterschiedlicher Übungen eingesetzt werden. Die rutschfesten und formstabilen Eigenschaften der Rolle ermöglichen Ihnen ein sicheres und effektives Training.

Durchmesser: ca. 14,5 cm. Länge: ca. 90 cm.

Bezeichnung	Art.-Nr.	Stück in EUR ohne MwSt.	Stück in EUR inkl. MwSt.
ø 14,5x90 cm	02229	33,57	39,95

· Druck regulierbar

ab **59.⁹⁵**



TOGU Pilates Multiroll

Die Pilates Multiroll mit Luftfüllung wurde extra für das Pilates-Training konzipiert. Sie überzeugt mit ihrer angenehm samtigen Oberfläche und ist über ein Nadelventil individuell druckregulierbar. Das robuste Material ist einfach zu reinigen und äußerst hygienisch. Latexfrei. Abgerundete Kanten. Inkl. Luftpumpe.

Durchmesser: 18 cm. Länge: 80 cm.

Bezeichnung	Art.-Nr.	Stück in EUR ohne MwSt.	Stück in EUR inkl. MwSt.
ø 18x80 cm	02227	50,38	59,95

· Widerstandstraining
· für Brust, Arme + Beine

ab **23.³⁵**



Pilates Ring

Der Pilates Ring ist ein Trainingsgerät für die Hauptmuskelgruppen an Brust, Armen und Beinen. Durch das Zusammendrücken des dreilagigen Ringes wird gegen dessen Widerstand gearbeitet. Der Pilates Ring hat sehr stabile, anatomisch geformte Griffe, damit er auch zwischen den Beinen oder den Armen gehalten werden kann.

Material: Fiberglas. Durchmesser: 38 cm.

Bezeichnung	Art.-Nr.	Stück in EUR ohne MwSt.	Stück in EUR inkl. MwSt.
Pilates Ring 38 cm	02228	21,81	25,95

RABATT ab je 5 Stk. **5%** ab je 10 Stk. **10%**

SET

ab **31.⁹⁵**



01 02 16



Meditationskissen mit Dinkelspelz

Das Meditationkissen mit Dinkelspelz bietet eine bequeme Sitzunterlage und wird gerne in der Meditation eingesetzt. Darüber hinaus eignet es sich auch als Sitzgelegenheit in gemütlicher Runde.

Material: 100% Baumwolle. Maße (øxH): 40x15 cm.

Bezug: Hochwertiger, belastbarer Bezug aus Vlies mit besonders robustem Qualitätsreißverschluss. Material: 100% Polyester. Bis zu 40°C waschbar.

Farben Bezug: 01-blau, 02-grün, 16-bordeaux.

Bezeichnung	Art.-Nr.	Stück in EUR ohne MwSt.	Stück in EUR inkl. MwSt.
Meditationskissen mit Dinkelspelz	360951	26,85	31,95
Bezug für Meditationkissen	360971	15,08	17,95
SET Kissen + Bezug	360991	37,77	44,95

ab **549.-**



Weichbodenmatte RG 20

Weichbodenmatte aus Polyätherschaumblock mit einem RG von 20 kg/m³. Die Oberseite des Überzugs ist aus hochwertigem, hautfreundlichem und nahtlosem Planenstoff gefertigt, die Unterseite rutschhemmend profiliert. Mit 4 Trageschlaufen, verstärkten Klappkanten aus Polypropylenband, Entlüftunglösen und einem Reißverschluss, der durch eine spezielle Nahttechnik abgedeckt ist.

Klappbare Version:

15117: Maße (LxBxH): 150x200x50 cm (geklappt) bzw. 300x200x25 cm (ausgeklappt).

15122: Maße (LxBxH): 150x200x30 cm (geklappt) bzw. 300x200x30 cm (ausgeklappt).

Bezeichnung		Art.-Nr.	Stück in EUR ohne MwSt.	Stück in EUR inkl. MwSt.
Matte	200x150x25 cm 20,5 kg	15100	461,34	549,00
Matte	200x150x30 cm 23,5 kg	15110	500,00	595,00
Matte	300x200x25 cm 39,5 kg	15115	738,66	879,00
Matte	300x200x30 cm 46,5 kg	15120	839,50	999,00
Matte, klappbar	300x200x25 cm 39,5 kg	15117	755,46	899,00
Matte, klappbar	300x200x30 cm 46,5 kg	15122	923,53	1.099,00
Wandbefestigungsgurt 4 m		15180	24,33	28,95
Wandbefestigungsgurt 5 m		15181	25,17	29,95
Wandbefestigungsgurt 6 m		15182	26,01	30,95
Mattenwagen 300x65 cm		21983	881,51	1.049,00



- DIN EN 12503-1
- 4 Trageschlaufen
- rutschfeste Unterseite

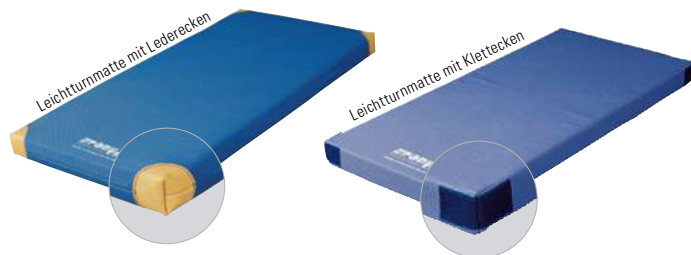

Leichtturnmatte

Leichtturnmatte mit blauem, profiliertem PVC-Turnmattenstoff überzogen. Sehr rutschfest. Kern aus Verbundschaumstoff VB 80, beidseitig mit Vlies kaschiert. Geeignet für Fallhöhen unter 60 cm.

Bezeichnung		Art.-Nr.	Stück in EUR ohne MwSt.	Stück in EUR inkl. MwSt.
Lederecken	150x100x6 cm 10,5 kg	15305	184,83	219,95
Lederecken	150x100x8 cm 14,0 kg	15315	193,24	229,95
Lederecken	200x100x6 cm 15,0 kg	15325	226,85	269,95
Lederecken	200x100x8 cm 20,0 kg	15335	226,85	269,95
Klettecken	150x100x6 cm 11,5 kg	15300	176,43	209,95
Klettecken	150x100x8 cm 14,5 kg	15310	184,83	219,95
Klettecken	200x100x6 cm 18,0 kg	15320	218,45	259,95
Klettecken	200x100x8 cm 21,5 kg	15330	226,85	269,95
Mattenwagen	200x100 cm	21982	839,50	999,00



ab **209.⁹⁵**

- DIN EN 12503



ab **249.-**

Super-Leichtturnmatte mit Klettecken

Ober- und Seitenfläche mit blauem Planenstoff überzogen, Unterseite aus PVC-Turnmattenstoff. LSK-Kern mehrfach kaschiert, super leicht und ermüdungsfrei. Durch Klettband an den Ecken großflächig mit geringer Fugenbreite zu verlegen. Geeignet für Fallhöhen unter 60 cm.

Bezeichnung		Art.-Nr.	Stück in EUR ohne MwSt.	Stück in EUR inkl. MwSt.
Super-Leichtturnm.	150x100x6 cm 6,0 kg	15400	209,24	249,00
Super-Leichtturnm.	150x100x8 cm 6,5 kg	15402	217,65	259,00
Super-Leichtturnm.	200x100x6 cm 7,4 kg	15404	234,45	279,00
Super-Leichtturnm.	200x100x8 cm 9,5 kg	15406	251,26	299,00
Mattenwagen	200x100 cm	21982	839,50	999,00



89.⁹⁵

- trainiert Gleichgewicht, Bein- + Fußmuskulatur

Balanciertau

Das Balanciertau eignet sich zum Balancieren für Kinder und Erwachsene. Hierbei werden sowohl das Gleichgewicht als auch die Bein- und Fußmuskulatur trainiert. Das Tau hat eine Länge von 200 cm, die Enden sind jeweils mit einem Kunststoffabschluss versehen.

Bezeichnung		Art.-Nr.	Stück in EUR ohne MwSt.	Stück in EUR inkl. MwSt.
Kunststoff	ø 7x200 cm blau	02483	75,59	89,95
Hanf	ø 6x200 cm natur	02484	83,99	99,95



ab **449.-**



NOHRD Sprossenwand ausklappbar

Die NOHRD Sprossenwand ist der Klassiker unter den Sportgeräten. Sie verfügt über einen integrierten Ausleger, der die Trainingsmöglichkeiten deutlich erweitert. Die edle Holz Ausführung und geschwungene Silhouette lassen die NOHRD Sprossenwand wie ein wertiges Möbelstück erscheinen, das sich harmonisch in Ihr Zuhause einfügt. Die NOHRD Sprossenwand ist wahlweise mit 10 oder 14 Sprossen erhältlich. Die Sprossen sind schweißabweisend lackiert und bieten zahlreiche, verschiedenwinkelige Haltemöglichkeiten für Dehn- und Körpergewichtsübungen. In Kombination mit anderen Produkten kann Übungsspektrum sogar noch erweitert werden.

Belastbar bis 120 kg.

Bezeichnung			Art.-Nr.	Stück in EUR ohne MwSt.	Stück in EUR inkl. MwSt.
Esche	10 Sprossen	230x80x13 cm	16271	377,31	449,00
Esche	14 Sprossen	230x80x13 cm	16270	410,92	489,00
Club-Sport	10 Sprossen	230x80x13 cm	16273	402,52	479,00
Club-Sport	14 Sprossen	230x80x13 cm	16272	436,13	519,00
Eiche	10 Sprossen	230x80x13 cm	16281	402,52	479,00
Eiche	14 Sprossen	230x80x13 cm	16280	436,13	519,00
Kirsche	10 Sprossen	230x80x13 cm	16283	511,76	609,00
Kirsche	14 Sprossen	230x80x13 cm	16282	545,38	649,00
Nussbaum	10 Sprossen	230x80x13 cm	16285	545,38	649,00
Nussbaum	14 Sprossen	230x80x13 cm	16284	587,39	699,00



199.-

16275

NOHRD Multi-Adapter für Sprossenwand

Der NOHRD Multi-Adapter ist eine großartige Ergänzung zu jeder Sprossenwand. Hängen Sie den Multi-Adapter einfach in der gewünschten Höhe ein und los geht's. Je nachdem welchen Muskel Sie trainieren möchten, können Sie nach Belieben variieren. Nutzen Sie die beiden parallelen Griffe zum Durchführen von Dips und diversen Bauchmuskelübungen oder trainieren Sie an der robusten Klimmzugstange. Drehen Sie den Multi-Adapter um 90° und hängen Sie ihn weiter unten in der Sprossenwand ein. So erhalten Sie eine Liegestütz-Station inkl. Reverse Push-ups oder ein Tritt- bzw. Sprungbrett. Der Übungsvielfalt sind fast keine Grenzen gesetzt.

Belastbar bis 120 kg. Material: Holz, Metallhaken aus pulverbeschichtetem Stahl.
Maße (HxBxT): 35x70x55 cm.

Farbe: anthrazit.

Bezeichnung			Art.-Nr.	Stück in EUR ohne MwSt.	Stück in EUR inkl. MwSt.
Multi-Adapter	Esche	35x70x55 cm	16275	167,23	199,00
Multi-Adapter	Club-Sport	35x70x55 cm	16276	167,23	199,00
Multi-Adapter	Eiche	35x70x55 cm	16277	167,23	199,00
Multi-Adapter	Kirsche	35x70x55 cm	16278	167,23	199,00
Multi-Adapter	Nussbaum	35x70x55 cm	16279	167,23	199,00



ab **799.-**

NOHRD Combi-Trainer für Sprossenwand

Die rollbare Liegefläche des Combi-Trainers ist mit einer speziellen Haft-Oberfläche bezogen, die einen guten Halt während des Trainings gewährleistet. Durch verschiedene Sitz- bzw. Liegepositionen lassen sich alle Muskelgruppen mit dem eigenen Körpergewicht trainieren. Die Seilzüge laufen lautlos über die kugelgelagerten Rollen. Nach dem Training lässt sich der Combi-Trainer platzsparend an der Sprossenwand verstauen. Mit ausklappbarem Fuß. In verschiedenen Höhen einhängbar. Sprossenwand nicht im Lieferumfang.

Belastbar bis: 120 kg. Liegefläche (LxB): 85x35 cm. Maße (LxB): ca. 190x60 cm.

Bezeichnung			Art.-Nr.	Stück in EUR ohne MwSt.	Stück in EUR inkl. MwSt.
Combi-Trainer	Esche	190x60 cm	16290	671,43	799,00
Combi-Trainer	Club-Sport	190x60 cm	16291	713,45	849,00
Combi-Trainer	Eiche	190x60 cm	16292	713,45	849,00
Combi-Trainer	Kirsche	190x60 cm	16293	755,46	899,00
Combi-Trainer	Nussbaum	190x60 cm	16294	797,48	949,00

- DIN EN 913
- DIN EN 12346

ab **319.-**

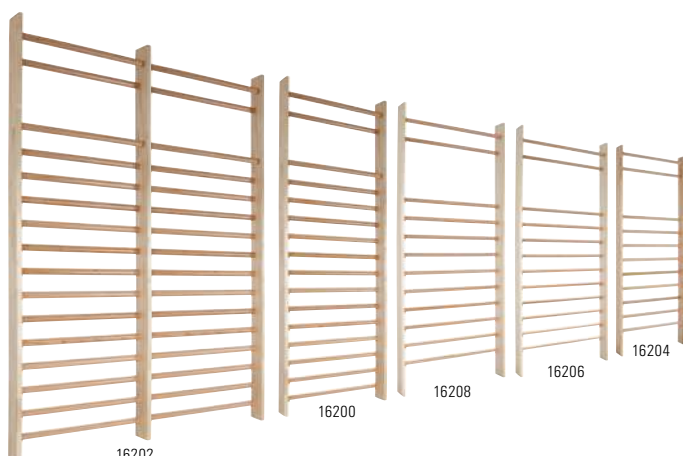

Sprossenwand nach DIN

Feststehende, lackierte Sprossenwände mit seitlichen Wangen aus Espenholz und Sprossen aus Buche-Schichtholz. Alle Sprossen sind einzeln in den Wangen verschraubt. Die Lieferung erfolgt komplett mit Befestigungsmaterial.

Belastbar bis 170 kg.

Bezeichnung		Art.-Nr.	Stück in EUR ohne MwSt.	Stück in EUR inkl. MwSt.
80x210 cm	11 Sprossen, 1x rund vorgesetzt	16204	268,07	319,00
80x230 cm	12 Sprossen, 1x rund vorgesetzt	16206	284,87	339,00
100x230 cm	12 Sprossen, 1x rund vorgesetzt	16208	301,68	359,00
100x260 cm	16 Sprossen, 2x oval vorgesetzt	16200	378,11	449,95
200x260 cm	16 Sprossen, 2x oval vorgesetzt	16202	797,48	949,00

- lasiert
- ovale Sprossen



ab **179.95**



Inkl. Trainingsposter

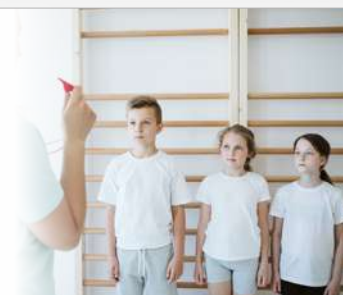

Sprossenwand Standard

Sprossenwand mit ovalen Sprossen aus Birkenholz und Wangen aus Kiefernholz. Die oberste Sprosse ist vorgesetzt. Einfache schnelle Montage ohne Verleimung. Mit 4 Befestigungswinkeln, Schrauben und 8-mm-Dübeln. Zerlegt im Karton.

Sprossenwand, 80x210 cm: Anzahl Sprossen: 9. Maße: 80x210 cm.

Sprossenwand, 80x230 cm: Anzahl Sprossen: 10. Maße: 80x230 cm.

Sprossenwand, 100x230 cm: Anzahl Sprossen: 10. Maße: 100x230 cm.

Belastbar bis 100 kg.

Bezeichnung		Art.-Nr.	Stück in EUR ohne MwSt.	Stück in EUR inkl. MwSt.
80x210 cm	9 Sprossen	16190	168,03	199,95
80x230 cm	10 Sprossen	16192	189,03	224,95
100x230 cm	10 Sprossen	16194	210,04	249,95

RABATT

ab je 3 Stk.
5%

ab je 6 Stk.
10%

SET



- DIN EN 913:2009-01

- DIN EN 12346:1998-08

ab **379.-**

Sprossenwand-Kombination nach DIN

Kombination aus Sprossenwand mit 14 Sprossen, Kletternetz mit Bespannung (12 mm starkem Polyseil) und Kletterstangenteil mit 2 Stäben. Die einzelnen Elemente sind auch separat erhältlich.

Einzelteile (BxH): 100x230 cm. Gesamtmaß (BxH): 300x230 cm. Wandabstand: ca. 9 cm.

Bezeichnung		Art.-Nr.	Stück in EUR ohne MwSt.	Stück in EUR inkl. MwSt.
Sprossenwand	14 Sprossen 100x230 cm	16252	318,49	379,00
Kletterstangenteil	100x230 cm	16254	461,34	549,00
Kletternetz mit Rahmen	100x230 cm	16256	668,07	795,00
SET Sprossenwand-Kombination, 3-tlg.		16250	1.301,68	1.549,00

SET

· ideal für Sporthallen, Studios + Zuhause

· einfache, schnelle Montage

ab **449.-**



16240



16242

Sprossenwand Metall/Holz

Die Sprossenwand aus Metall und Holz eignet sich für eine Vielzahl gymnastischer Übungen. Sie ist ideal verwendbar in allen Sporthallen, Studios und im privaten Bereich. Die ovalen Sprossen sind aus Buchenholz, die Wangen aus Stahl. Einfache schnelle Montage ohne Verleimung. Mit 4 Befestigungswinkeln (angeschweißt) und Schrauben. Zerlegt im Karton.

Belastbar bis 120 kg. Maße (HxBxT): 240x90x32 cm.

Schlingengitter

Ermöglicht eine Vielzahl von Einhängemöglichkeiten, die leichte therapeutische Zugübungen ermöglichen. Zur Ergänzung der Sprossenwand aus Metall.

Belastbar bis 40 kg. Maße (LxBxH): 80x80x75 cm.

Bezeichnung	Art.-Nr.	Stück in EUR ohne MwSt.	Stück in EUR inkl. MwSt.
Sprossenwand 14 Sprossen 240x90x32 cm	16240	377,31	449,00
Schlingengitter 80x80x75 cm	16241	193,24	229,95
SET Sprossenwand inkl. Schlingengitter	16242	504,16	599,95

NEU

SET



179.95

· inkl. Trainingsstab

Pedalo Dipbügel für Sprossenwand

Die Dipbügel sind die ideale Ergänzung für eine Sprossenwand. Sie ermöglichen eine Vielzahl von Übungsvarianten, wie beispielsweise Dips, Liegestütze, Klimmzüge und Halteübungen. Dazu werden sie einfach in der Sprossenwand eingehängt. Höhe als auch der Abstand kann individuell auf den Trainierenden eingestellt werden. Zur Befestigung wird kein Werkzeug benötigt. Die herausnehmbaren Softpad-Armauflagen von 70 mm Breite bieten eine angenehme und sichere Armablage für verschiedenste Übungen.

Für ovale (> 44x34 mm) oder runde Sprossen (35 mm). Max. Sprossenabstand: 46,5 cm. Max. Belastbarkeit: 120 kg. Gewicht: 4,2 kg. Maße (LxBxH): 59x18,5x50 cm. Loch-Durchmesser: 35 mm.

Trainingsstab: Mit dem optional erhältlichen Trainingsstab lässt sich das Übungsrepertoire noch erweitern. Der Stab lässt sich einfach durch die Löcher der beiden Dipbügel hindurchschieben und ermöglicht das Training von beispielsweise freihängenden Klimmzügen oder Armzugübungen aus der schrägen Halteposition.

Material: Esche Vollholz. Länge: 90 cm.

Bezeichnung	Art.-Nr.	Stück in EUR ohne MwSt.	Stück in EUR inkl. MwSt.
Pedalo Dipbügel für Sprossenwand	02623	151,22	179,95
Pedalo Trainingsstab Grau	02624	24,33	28,95
SET Dipbügel + Trainingsstab für Sprossenwand	02627	159,62	189,95



149.95

Schrägbrett

Zum Einhängen in die Sprossenwand. Integrierte Fußschleufe für sicheren Halt.

Belastbar bis 100 kg. Material: Kiefernholz. Maße (LxB): 180x36 cm.

Bezeichnung	Art.-Nr.	Stück in EUR ohne MwSt.	Stück in EUR inkl. MwSt.
Schrägbrett 180x36 cm	16260	126,01	149,95



399.95

Rutsch- und Kletterbrett

Aus Massivholz. Zum Einhängen in alle Sprossenwände.

Maße (LxB): 240x35 cm.

Bezeichnung	Art.-Nr.	Stück in EUR ohne MwSt.	Stück in EUR inkl. MwSt.
Rutsch- und Kletterbrett 240x35 cm	16180	336,09	399,95

349.95

Hühnerleiter

Aus Massivholz, mit 9 Sprossen. Zum Einhängen in alle Sprossenwände. Maße (LxB): 240x35 cm.

Art.-Nr.	Stück in EUR ohne MwSt.	Stück in EUR inkl. MwSt.
16181	294,08	349,95

335.95

Halbleiter für Sprossenwand

Aus Massivholz. Mit 11 Sprossen. Zum Einhängen in alle Sprossenwände. Maße: 240x35 cm.

Art.-Nr.	Stück in EUR ohne MwSt.	Stück in EUR inkl. MwSt.
16182	282,31	335,95

399.-

Turnleiter für Sprossenwand

Aus Massivholz, mit 9 Sprossen. Zum Einhängen in alle Sprossenwände. Belastbar bis 90 kg. Maße (LxB): 240x35 cm.

Art.-Nr.	Stück in EUR ohne MwSt.	Stück in EUR inkl. MwSt.
16210	335,29	399,00

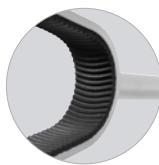

ab **154.⁹⁵**

Klimmzugbügel

Zum Einhängen in beliebiger Höhe an Sprossenwänden. Stabile Metallkonstruktion mit Holzspresse. Zusammenklappbar und platzsparend aufzubewahren.

Belastbar bis 100 kg. Maße (TxB): 63x70 cm.

Bezeichnung		Art.-Nr.	Stück in EUR ohne MwSt.	Stück in EUR inkl. MwSt.
Klimmzugbügel	Breite: 70 cm	16184	130,21	154,95
Klimmzugbügel	Breite: 90 cm	16188	138,61	164,95

SET



02614

ab **169.⁹⁵**

mit Adapter für Sprossenwand

Pedalo® Kletter-Trainingsboard

Zum intensiven Training des horizontalen und vertikalen Kletterns. Kann über vielen Türrahmen angebracht werden. Mit 16 Loch. Inkl. 2 Sticks (120x30 mm) und Wandbefestigungsmaterial.

Material: Birke-Multiplex. Gewicht: 6 kg. Maße Platte (BxHxT): 82x30x4 cm.

Pedalo® Kletter-Trainingsboard Adapter: Zum Einhängen des Kletterboards in eine Sprossenwand. Inkl. Befestigungsmaterial. Material: Birke Multiplex. Maße: 500x400x21 mm.

Bezeichnung	Art.-Nr.	Stück in EUR ohne MwSt.	Stück in EUR inkl. MwSt.
Kletter-Trainingsboard	02614	142,82	169,95
Adapter für Sprossenwand	02615	83,99	99,95
SET Set Kletter-Trainingsboard + Adapter	02613	210,04	249,95



ab **599.-**

16212

16214

Rollenrutschen

Sportgerät mit hohem Aufforderungscharakter. Die drehend gelagerten Schaumstoffrollen können in Bauch- oder Rückenlage, vorwärts oder rückwärts, kniend oder sitzend benutzt werden. Eingehangen in einen Trapezbock oder eine Sprossenwand sind der Bewegungsvielfalt keine Grenzen gesetzt. Das Material der Schaumrollen wird im Schwimmsport eingesetzt und ist entsprechend robust, abwaschbar und austauschbar. Altersempfehlung: ab 3 Jahre. Kein Spielzeug! Sportgerät!

Belastbar bis 100 kg. Gewicht: 13,5 kg (16212) bzw. 20 kg (16214).

Material: Birkenspertholz, lackiert und Polyethylen.

Bezeichnung		Art.-Nr.	Stück in EUR ohne MwSt.	Stück in EUR inkl. MwSt.
Rollenrutsche	205x56,5 cmx10,5 cm	16212	503,36	599,00
Rollenrutsche	300x56,5x10,5 cm	16214	721,85	859,00

ab **239.-**



16220

16221

Trapezbock

Der Trapezbock ist der Klassiker im Kinder- und Schulsport. Durch die klare Form und das geringe Gewicht ist er mobil und vielfältig einsetzbar. Ob Klettern, Springen, Kriechen oder Balancieren - ein Trapezbock besitzt ausreichend Aufforderungscharakter um ihn im Rollenspiel oder Parcours einzusetzen. Der Trapezbock eignet sich auch hervorragend in Kombination mit den Balancierbrettern oder der Wellenrutsche. Stapelbar. Solide Verarbeitung. Alle verwendeten Materialien sind schweiß-, speichelecht und frei von Schadstoffen. Made in Germany. Material: Birkenspertholz, Buche. Altersempfehlung: ab 3 Jahren Kein Spielzeug! Sportgerät!

Trapezbock S: Belastbar bis 140 kg. Gewicht: 7,05 kg.

Trapezbock L: Belastbar bis 140 kg. Gewicht: 8,08 kg.

Bezeichnung		Art.-Nr.	Stück in EUR ohne MwSt.	Stück in EUR inkl. MwSt.
Trapezbock S	73,2x60,8x44,5 cm	16220	200,84	239,00
Trapezbock L	79,3x60,8x58,5 cm	16221	217,65	259,00



695.-

Balancierwelle Netz

Diese Balancierwelle darf in keinem Parcours fehlen. Schräg angestellt oder flach auf dem Boden liegend bietet sie zahlreiche Anwendungen. Entlang der Seile oder Kugelknoten kann balanciert und geklettert werden. Passend zum Trapezbock. Altersempfehlung: ab 3 Jahren Kein Spielzeug! Sportgerät!

Belastbar bis 100 kg. Gewicht: 13,5 kg. Material: Birkenspertholz, Kunststoff.

Maße (LxBxH): 204x56,5x18 cm.

Bezeichnung		Art.-Nr.	Stück in EUR ohne MwSt.	Stück in EUR inkl. MwSt.
Balancierwelle		16216	584,03	695,00



ab **465.-**

02658

02657

Kletterwippe

Ein vielseitiges Gerät aus massivem Nadelholz, verwendbar als Gymnastik- oder Leiterbogen. Kann im aufrechten Gang zwecks Fußmassage oder im Vierfüßlergang überquert werden. Auch als Wiege/Wippe einzusetzen. Altersempfehlung: ab 3 Jahren Kein Spielzeug! Sportgerät!

Belastbar bis ca. 120 kg. Material: Nadelholz, mehrschichtig verleimt, natur lackiert.

Maße (LxBxH): 210x35x36 cm.

Bezeichnung		Art.-Nr.	Stück in EUR ohne MwSt.	Stück in EUR inkl. MwSt.
Kletterwippe mit Holzsprossen		02657	390,76	465,00
Kletterwippe mit Seilsprossen		02658	587,39	699,00



ab **349.-**

· Turnbänke von 2-4,5 m Breite nach DIN EN 913 und DIN EN 7908

Turnbank

Die Turnbank ist vielfältig nutzbar - vom Kinderturnen bis zur Seniorengymnastik. Die Unterseite kann als Laufbalken verwendet werden. Die Bank ist aus hochwertigem, astfreiem Kiefernholz gefertigt. An den Füßen sind rutschfeste, nicht färbende Gummikappen verschraubt. Mit Holzleiste zum Einhängen an Sprossenwänden, Reckstangen oder Sprungkästen.

Breite Sitzfläche: 28 cm.

Bezeichnung		Art.-Nr.	Stück in EUR ohne MwSt.	Stück in EUR inkl. MwSt.
Turnbank, 1,5 m	150x28x35 cm	16149	293,28	349,00
Turnbank, 2 m	200x28x35 cm	16150	310,08	369,00
Turnbank, 3 m	300x28x35 cm	16155	385,71	459,00
Turnbank, 3,5 m	350x28x35 cm	16160	500,00	595,00
Turnbank, 4 m	400x28x35 cm	16165	461,34	549,00
Turnbank, 4,5 m	450x28x35 cm	16170	503,36	599,00

· erfüllt DIN EN 913 + DIN EN 7908

ab **369.-**



Sprungkasten

Sprungkasten aus massivem, astfreiem Nadelholz. Oberfläche fein geschliffen und lackiert. Eckverbinder verleimt und verschraubt. Optimale Standsicherheit. Kastendeckel aus hochwertigem Kernrindleder, mit formbeständiger Verbundschaumpolsterung.

Bezeichnung		Art.-Nr.	Stück in EUR ohne MwSt.	Stück in EUR inkl. MwSt.
Sprungkasten, klein, 1-tlg.	70x50x40 cm	02661	310,08	369,00
Sprungkasten, klein, 3-tlg.	70x50x40 cm	02662	394,12	469,00
Sprungkasten, groß, 4-tlg.	150x50x90 cm	02665	965,55	1.149,00
Sprungkasten, groß, 5-tlg.	150x50x110 cm	02666	1.004,20	1.195,00
Sprungkasten, groß, 6-tlg.	150x50x110 cm	02667	1.088,24	1.295,00
Rollvorrichtung f. Sprungkasten	150x50 cm	02664	168,03	199,95



35.95

Sport-Tec Turnringe

Die Gurte sind mit Schnellverschlüssen ausgestattet, die ein schnelles Anpassen der Länge ermöglichen. Die Markierungen auf den Gurten unterstützen beim gleichmäßigen Aufhängen der Ringe.

Material Griffe: Holz. Länge Gurt: 4,85 m. Breite Gurt: 4 cm. Durchmesser Gymnastikringe: ca. 23,5 cm.

Bezeichnung	Art.-Nr.	Stück in EUR ohne MwSt.	Stück in EUR inkl. MwSt.
Turnringe	038941	30,21	35,95



Kletterelement Universal

- 7 Befestigungspunkte
- inkl. 4 Klettergriffe

Die Elemente haben eine Felsstruktur. Ohne Montagematerial.

Maße: (LxBxT) 100x100x5 cm.

Bezeichnung	Art.-Nr.	Stück in EUR ohne MwSt.	Stück in EUR inkl. MwSt.
Kletterel.	26010	377,31	449,00

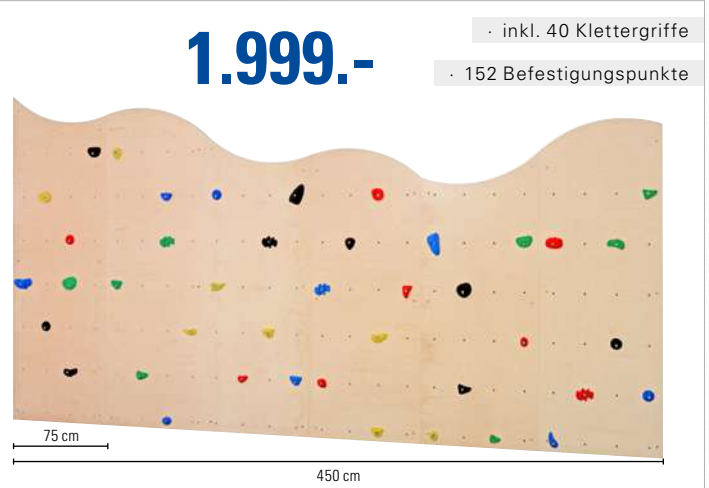

1.999.-

· inkl. 40 Klettergriffe

· 152 Befestigungspunkte

Kletterwand Kids, 6-tlg.

- 152 Befestigungspunkte
- inkl. 40 Klettergriffe
- für Kinder und Erwachsene
- für individuelles Ganzkörpertraining

Die Anlage besteht aus 6 verschiedenen Elementen und wird direkt an der Wand montiert.

Material: 15 mm starker Multiplex Birke. Belastbar bis 100 kg je Element. Maße pro Element (BxH): 75x180-230 cm. Maße (BxH): 450x180-230 cm.

Bezeichnung		Art.-Nr.	Stück in EUR ohne MwSt.	Stück in EUR inkl. MwSt.
Kletterwand Kids 6-tlg.	180-230x450 cm	26030	1.679,83	1.999,00

· inkl. 15 Klettergriffe

· 171 Befestigungspunkte

1.199.-

Kletterelement Reha

- 171 Befestigungspunkte
- inkl. 15 Klettergriffe
- für Kinder und Erwachsene

Die Bohrungen der Griffpunkte haben einen Abstand von 15 cm zueinander. Die 22 mm starke, mehrschichtverleimte Platte sorgt für Stabilität. An den Eckpunkten befinden sich Lochbohrungen für eine einfache und sichere Montage. Ohne Montagematerial.

Maße (HxB): 244x122 cm.

Bezeichnung		Art.-Nr.	Stück in EUR ohne MwSt.	Stück in EUR inkl. MwSt.
Kletterelement Reha	244x122 cm	26020	1.007,56	1.199,00

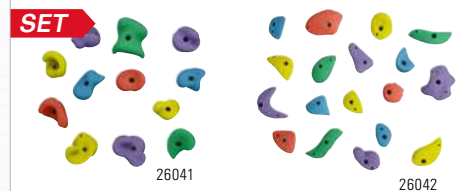

Klettergriff Sets

Griffige und hautfreundliche Klettergriffe, ergonomisch und nach trainingswissenschaftlichen Erkenntnissen konzipiert. Zur abwechslungsreichen Gestaltung Ihrer Kletterelemente. Befestigungsmaterial und Schrauben nicht im Lieferumfang.

Bezeichnung	Art.-Nr.	Stück in EUR ohne MwSt.	Stück in EUR inkl. MwSt.
Gibbon, 12 tlg.	26041	83,99	99,95
Spider, 18 tlg.	26042	108,40	129,00
SET Gib.+Spi.	26043	168,03	199,95



03505

ab 7.¹⁵

Turnkeule aus Holz

Die Turnkeule aus Hartholz eignet sich für verschiedenste Übungen, beispielsweise im Gymnastik-Bereich. Sie erfüllt die Voraussetzungen zum Einsatz in Wettkämpfen.

Gewicht: ca. 320 g

Bezeichnung	Art.-Nr.	Stück in EUR ohne MwSt.	Stück in EUR inkl. MwSt.
Turnkeule aus Holz 36 cm ca. 300 g	03150	6,68	7,95
Turnkeule aus Holz 40 cm ca. 320 g	03160	7,52	8,95
Turnkeule aus Holz 45 cm ca. 340 g	03170	8,36	9,95
Aufhängevorrichtung für Turnkeulen	03505	113,40	134,95

RABATT	ab je 5 Stk. 5%	ab je 10 Stk. 10%
--------	--------------------	----------------------

ab 5.³⁵

03505*

Turnkeule aus Kunststoff

Die Turnkeule aus Kunststoff eignet sich für verschiedenste Übungen, sowohl beim Gruppentraining als auch im Gymnastik-Bereich. Sie erfüllt die Voraussetzungen zum Einsatz in Wettkämpfen.

Gewicht: ca. 152 g. Länge: 45 cm.

Farben: 01-blau, 02-grün, 03-rot, 04-gelb, 06-weiß.

Bezeichnung	Art.-Nr.	Stück in EUR ohne MwSt.	Stück in EUR inkl. MwSt.
Turnkeule aus Kunststoff 45 cm ca. 152 g	03140	5,00	5,95
Aufhängevorrichtung für Turnkeulen	03505	113,40	134,95

RABATT	ab je 5 Stk. 5%	ab je 10 Stk. 10%
--------	--------------------	----------------------

ab 3.⁶⁰

Turnstab aus Holz

Der Turnstab aus Kiefernholz ist ein vielfach bewährtes Hilfsmittel in Einzel- und Gruppenkursen. Er wird sowohl in der Gymnastik als auch in anderen Sportbereichen eingesetzt.

Material: Kiefernholz naturlackiert.

Bezeichnung	Art.-Nr.	Stück in EUR ohne MwSt.	Stück in EUR inkl. MwSt.
Turnstab aus Holz 80 cm ø 2,4 cm ca. 160 g	03112	3,78	4,50
Turnstab aus Holz 90 cm ø 2,4 cm ca. 200 g	03113	4,16	4,95
Turnstab aus Holz 100 cm ø 2,4 cm ca. 240 g	03114	5,00	5,95

RABATT	ab je 5 Stk. 5%	ab je 10 Stk. 10%	ab je 20 Stk. 20%
--------	--------------------	----------------------	----------------------

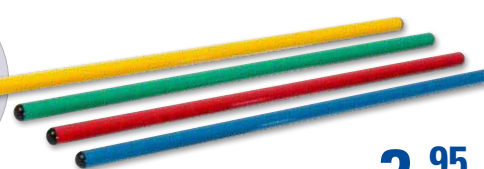
ab 3.⁹⁵

Turnstab aus Kunststoff

Der Turnstab aus Kunststoff ist ein einfaches und dennoch praktisches Hilfsmittel für Gymnastik und Sport. Aus elastischem Kunststoff, bruchsicher und splitterfrei.

Material: Kunststoff.

Farben: 01-blau, 02-grün, 03-rot, 04-gelb.

Bezeichnung	Art.-Nr.	Stück in EUR ohne MwSt.	Stück in EUR inkl. MwSt.
Turnst. a. Kunststoff 80 cm ø 2,5 cm ca. 176 g	03090	4,16	4,95
Turnst. a. Kunststoff 100 cm ø 2,5 cm ca. 208 g	03100	5,00	5,95
Turnst. a. Kunststoff 120 cm ø 2,5 cm ca. 238 g	03110	6,68	7,95

RABATT	ab je 5 Stk. 5%	ab je 10 Stk. 10%	ab je 20 Stk. 20%
--------	--------------------	----------------------	----------------------

ab 9.⁵⁰

Gymnastikreifen aus Holz

Ideal für die Einzel- und Gruppengymnastik. Der Reifen ist mehrfach verleimt und fein geschliffen. Das eingearbeitete Profil sorgt für einen guten und sicheren Griff.

Material: Buchenholz. Profil: 20x10 mm.

Bezeichnung	Art.-Nr.	Stück in EUR ohne MwSt.	Stück in EUR inkl. MwSt.
ø 60 cm ca. 280 g	03065	10,04	11,95
ø 70 cm ca. 340 g	03075	11,72	13,95
ø 80 cm ca. 360 g	03085	12,56	14,95

RABATT	ab je 5 Stk. 5%	ab je 10 Stk. 10%	ab je 20 Stk. 20%
--------	--------------------	----------------------	----------------------

ab 7.¹⁵

Gymnastikreifen aus Kunststoff

Ideal für die Einzel- und Gruppengymnastik oder für die Anwendung im Wasser. Mit handgerechtem griffigem Profil. Stoßstellen verschweißt.

Material: Kunststoff (Hart-PVC).

Farben: 01-blau, 02-grün, 03-rot, 04-gelb.

Bezeichnung	Art.-Nr.	Stück in EUR ohne MwSt.	Stück in EUR inkl. MwSt.
ø 60 cm ca. 300 g	03060	7,52	8,95
ø 70 cm ca. 340 g	03070	8,36	9,95
ø 80 cm ca. 400 g	03080	9,20	10,95

RABATT	ab je 5 Stk. 5%	ab je 10 Stk. 10%	ab je 20 Stk. 20%
--------	--------------------	----------------------	----------------------

ab 26.⁹⁵

03118*

Gymnastikstein

Der Gymnastikstein eignet sich zum Aufbau eines Parcours z.B. in Sportgruppen. Er kann mit Turnstäben mit einem Durchmesser von bis zu 26 mm und mit Gymnastikreifen aus Holz oder Kunststoff kombiniert werden.

Material: Massivholz, naturlackiert und mehrfach verleimt. Maße (LxBxH): 24x11,5x7,5 cm.

Bezeichnung	Art.-Nr.	Stück in EUR ohne MwSt.	Stück in EUR inkl. MwSt.
Gymnastikstein	03118	25,17	29,95

RABATT	ab je 5 Stk. 5%	ab je 10 Stk. 10%
--------	--------------------	----------------------

* Die auf dieser Seite abgebildeten Zubehörartikel sind nicht Teil des Lieferumfangs.

SET



ab 2.⁶⁵

Gymnastikspringseil

In den aktuellen Modifarben, nach internationaler Vorschrift gleichbleibend stark geflochten. Stärke: 9 mm. Länge: 300 cm. Material: Polypropylen.

Farben: 01-blau, 02-grün, 03-rot, 04-gelb, 06-weiß, 09-lila, 13-pink, 19-orange, 34-hellblau, 45-hellgrün, 44-blau/weiß/rot, 47-schwarz/rot/gold.

Set, 10-tlg. (035181): Besteht aus 10 Springseilen in unterschiedlichen Farben (alle Farben außer 44-blau/weiß/rot und 47-schwarz/rot/gold). Mit Beutel.

Achtung! Nicht für Kinder unter 36 Monaten geeignet. Lange Schnur/lange Kette. Strangulierungsgefahr.

Bezeichnung	Art.-Nr.	Stück in EUR ohne MwSt.	Stück in EUR inkl. MwSt.
Gymnastikspringseil	035151	2,48	2,95
SET 10-tlg.	035181	25,17	29,95

RABATT	ab je 5 Stk. 5%	ab je 10 Stk. 10%
---------------	------------------------	--------------------------



ab 5.³⁵

Springseil aus Hanf

035211: Mit schwerer Qualität und geknotete Enden.
035201: Mit verstärkter Mitte und Knoten an den Enden.
035191: Mit Drehwirbel und Holzgriffen.

Material: 100% grauer Hanf. Länge: 280 cm.
Achtung! Nicht für Kinder unter 36 Monaten geeignet. Lange Schnur/lange Kette. Strangulierungsgefahr.

Bezeichnung	Art.-Nr.	Stück in EUR ohne MwSt.	Stück in EUR inkl. MwSt.
schwere Qualität	035211	5,00	5,95
verstärkte Mitte	035201	5,84	6,95
Drehw. + Holzgr.	035191	6,68	7,95

RABATT	ab je 5 Stk. 5%	ab je 10 Stk. 10%
---------------	------------------------	--------------------------

SET

Wurf- und Tennisring

Luftgefüllter Kunststoffring mit Ventil. Durchmesser: 18 cm. Gewicht: 180 g.

ab 5.⁵⁵

Farben: 01-blau, 02-grün, 03-rot, 04-gelb, 14-violett (Set 4-tlg. ohne 14-violett).

Achtung! Nicht für Kinder unter 3 Jahren geeignet. Nur im flachen Wasser unter Aufsicht von Erwachsenen verwenden.

Bezeichnung	Art.-Nr.	Stück in EUR ohne MwSt.	Stück in EUR inkl. MwSt.
Wurf- und Tennisring	034301	5,84	6,95
SET 4-tlg. Wurf- und Tennisring	034291	20,97	24,95
SET 5-tlg. Wurf- und Tennisring	034311	25,17	29,95

RABATT	ab je 5 Stk. 5%	ab je 10 Stk. 10%	ab je 20 Stk. 20%
---------------	------------------------	--------------------------	--------------------------

SET



ab 2.⁶⁵

Jongliertuch

Das Jongliertuch bietet den idealen Einstieg in die Kunst des Jonglierens. Dank des leichten Materials fliegt das Tuch sehr langsam. Damit ermöglicht es das Erlernen des rhythmischen Bewegungsablaufs und eignet sich auch für andere Koordinationsübungen. Material: 100% Nylon.

Farben: 01-blau, 02-grün, 03-rot, 04-gelb, 05-schwarz, 06-weiß, 13-pink, 14-violett, 19-orange, 30-neongrün, 34-hellblau.

Set klein (035511): jeweils 1x blau, grün, rot, gelb, pink, violett.
Set groß (035521): jeweils 1x blau, grün, rot, gelb.

Achtung! Nicht für Kinder unter 36 Monaten geeignet.

Bezeichnung	Art.-Nr.	Stück in EUR ohne MwSt.	Stück in EUR inkl. MwSt.	
Jongliertuch, klein	65x65 cm	035501	2,48	2,95
SET 6-tlg., klein	65x65 cm	035511	13,40	15,95
Jongliertuch, groß	140x140 cm	035551	7,52	8,95
SET 4-tlg., groß	140x140 cm	035521	25,17	29,95

RABATT	ab je 5 Stk. 5%	ab je 10 Stk. 10%
---------------	------------------------	--------------------------

TOGU Gymnastikball

Antistatischer Gymnastikball mit ausgezeichneten Sprungeigenschaften, hervorragender Abriebfestigkeit und Formbeständigkeit. Mit Ventil.

ab 8.⁹⁵

Farben: 01-blau, 02-grün, 03-rot, 04-gelb.

Bezeichnung	Art.-Nr.	Stück in EUR ohne MwSt.	Stück in EUR inkl. MwSt.
TOGU Gymnastikball ø 16 cm 300 g	034162	8,36	9,95
TOGU Gymnastikball ø 19 cm 420 g	034192	11,72	13,95

RABATT	ab je 5 Stk. 5%	ab je 10 Stk. 10%
---------------	------------------------	--------------------------

SET

Moosgummi-Ball und -Ring

Weiche Bälle und Ringe mit hoher Sprungkraft.

ab 3.⁵⁵

Farben Ball: 01-blau, 02-grün, 03-rot, 04-gelb.
Farben Ring: 01-blau, 02-grün, 03-rot, 04-gelb, 06-weiß (Set 4-tlg. ohne 06-weiß).

Bezeichnung	Art.-Nr.	Stück in EUR ohne MwSt.	Stück in EUR inkl. MwSt.
Moosgummi-Ball 6 cm 60 g	131541	3,32	3,95
SET 4er Set je Farbe 1x	131551	11,72	13,95
Moosgummi-Ring 17 cm 220 g	131651	5,84	6,95
SET 4-tlg. Moosgummi-Ring	131661	20,97	24,95
SET 5-tlg. Moosgummi-Ring	131671	25,17	29,95

RABATT	ab je 5 Stk. 5%	ab je 10 Stk. 10%
---------------	------------------------	--------------------------



Gymnastikband

Gymnastikband mit einem hochelastischen konischen Fiberglasstab. Am oberen Ende mit integriertem Drehwirbel.

Stablänge: 50 cm. Breite Drehwirbel: 40 mm. Material Band: 100% Nylon.

Farben: 01-blau, 02-grün, 03-rot, 04-gelb, 05-schwarz, 06-weiß, 13-pink, 14-violett, 19-orange, 34-hellblau. **03530 zusätzlich:** 22-cyclam.

Bezeichnung	Art.-Nr.	Stück in EUR ohne MwSt.	Stück in EUR inkl. MwSt.
Gymnastikband 4 m	03535	6,68	7,95
Gymnastikband 5 m	03533	7,52	8,95
Gymnastikband 6 m	03530	8,36	9,95

mit Drehwirbel

SET

ab **519.-**

· mit 3 Böden



Gymnastik-Gerätewagen Standard

Überzeugt mit exzellenter Qualität in Ausführung und Verarbeitung und überrascht durch praktische und optimale Einteilung. Gymnastik-Geräte können ordentlich und übersichtlich aufbewahrt und transportiert werden. Mit 3 Böden.

Set 1, 44-tlg.:

- 1x Gymnastik-Gerätewagen Standard
- 6x Turnstäbe aus Holz 100 cm
- 6x Gymnastikreifen aus Holz 3x70 cm/3x80 cm
- 6x Turnkeulen aus Holz 36 cm
- 6x Springseil aus Hanf 280 cm
- 6x Wurf-/Tennisring ø 18 cm
- 6x Gymnastikbälle ø 16 cm
- 1x Ballpumpe
- 1x Medizinball 1 kg
- 6x Bohnensäckchen 13x9 cm



17412*

Set 2, 107-tlg.:

- 1x Gymnastik-Gerätewagen Standard
- 12x Turnstäbe aus Holz 100 cm
- 12x Gymnastikreifen aus Holz 6x70 cm/6x80 cm
- 12x Turnkeulen aus Holz 36 cm
- 12x Springseil aus Hanf 280 cm
- 12x Wurf-/Tennisring ø 18 cm
- 12x Gymnastikbälle ø 16 cm
- 1x Ballpumpe
- 1x Medizinball 1 kg
- 1x Medizinball 2 kg
- 12x Bohnensäckchen 13x9 cm
- 4x Igelball 8 cm
- 4x Igelball 10 cm
- 12x Jongliertücher



17416*

Belastbar bis 50 kg. Material: Ahorn. Maße (LxBxH): 116x50x85 cm.

Achtung! Nicht für Kinder unter 36 Monaten geeignet. Nur im flachen Wasser unter Aufsicht von Erwachsenen verwenden. Lange Schnur/lange Kette. Strangulierungsgefahr. Kleine Teile. Erstickungsgefahr.

Bezeichnung	Art.-Nr.	Stück in EUR ohne MwSt.	Stück in EUR inkl. MwSt.
Gymnastik-Gerätewagen Standard	17402	436,13	519,00
SET Gerätewagen Stand. + Set 1, 44-tlg.	17412	671,43	799,00
SET Gerätewagen Stand. + Set 2, 107-tlg.	17416	1.032,77	1.229,00

SET

ab **649.-**

· mit 4 Böden



Gymnastik-Gerätewagen Exklusiv

Überzeugt mit exzellenter Qualität in Ausführung und Verarbeitung und überrascht durch praktische und optimale Einteilung. Gymnastik-Geräte können ordentlich und übersichtlich aufbewahrt und transportiert werden. Mit 4 Böden.

Set 1, 44-tlg.:

- 1x Gymnastik-Gerätewagen Exklusiv
- 6x Turnstäbe aus Holz 100 cm
- 6x Gymnastikreifen aus Holz 3x70 cm/3x80 cm
- 6x Turnkeulen aus Holz 36 cm
- 6x Springseil aus Hanf 280 cm
- 6x Wurf-/Tennisring ø 18 cm
- 6x Gymnastikbälle ø 16 cm
- 1x Ballpumpe
- 1x Medizinball 1 kg
- 6x Bohnensäckchen 13x9 cm



17414*

Set 2, 107-tlg.:

- 1x Gymnastik-Gerätewagen Exklusiv
- 12x Turnstäbe aus Holz 100 cm
- 12x Gymnastikreifen aus Holz 6x70 cm/6x80 cm
- 12x Turnkeulen aus Holz 36 cm
- 12x Springseil aus Hanf 280 cm
- 12x Wurf-/Tennisring ø 18 cm
- 12x Gymnastikbälle ø 16 cm
- 1x Ballpumpe
- 1x Medizinball 1 kg
- 1x Medizinball 2 kg
- 12x Bohnensäckchen 13x9 cm
- 4x Igelball 8 cm
- 4x Igelball 10 cm
- 12x Jongliertücher



17418*

Belastbar bis 50 kg. Material: Ahorn. Maße (LxBxH): 105x69x90 cm.

Achtung! Nicht für Kinder unter 36 Monaten geeignet. Nur im flachen Wasser unter Aufsicht von Erwachsenen verwenden. Lange Schnur/lange Kette. Strangulierungsgefahr. Kleine Teile. Erstickungsgefahr.

Bezeichnung	Art.-Nr.	Stück in EUR ohne MwSt.	Stück in EUR inkl. MwSt.
Gymnastik-Gerätewagen Exklusiv	17400	545,38	649,00
SET Gerätewagen Exkl. mit Set 1, 44-tlg.	17414	780,67	929,00
SET Gerätewagen Exkl. mit Set 2, 107-tlg.	17418	1.133,61	1.349,00



ab **159.95**

Aufbewahrungshilfe aus Holz

Die praktische Aufbewahrungshilfe aus Holz kann im Sport-Bereich zur Aufbewahrung Ihrer Turnstäbe bzw. Flexi-Bars verwendet werden. Alternativ können Sie auch ganz alltägliche Gegenstände wie beispielsweise Schirme oder Spazierstöcke darin verstauen. Die Aufbewahrungshilfe schafft Ordnung und hält wichtige Gegenstände griffbereit.

Material: Holz, lackiert. Maße (HxBxT): 71,5x14x34 cm.

Bezeichnung	Art.-Nr.	Stück in EUR ohne MwSt.	Stück in EUR inkl. MwSt.
Aufbewahrungshilfe aus Holz	03119	134,41	159,95



03511*



03510*

ab **29.95**

Aufhängevorrichtung für Gymnastikreifen und Springseile

Die passende Lösung zur Aufbewahrung von Gymnastikreifen und Seilen. Die Halter der Vorrichtung sind leicht nach oben gewinkelt um das Herausfallen der Reifen bzw. Seile zu verhindern.

Bezeichnung	Art.-Nr.	Stück in EUR ohne MwSt.	Stück in EUR inkl. MwSt.	
Aufhängevorr. f. Gymnastikreifen	36x3x13 cm	03511	25,17	29,95
Aufhängevorr. f. Springseile	36x4x12 cm	03510	33,57	39,95

* Die auf dieser Seite abgebildeten Zubehörtartikel sind nicht Teil des Lieferumfangs.

- 100% UV-Schutz
- kein Beschlagen

ab **8.95**



BECO Schwimmbrille Rimini 12+

Farbenfrohe Schwimmbrille, die auf die Kopfform von Kindern ab 12 Jahren abgestimmt wurde. Mit Anti-Beschlag-Gläsern (100% UV-Schutz), geteiltem Kopfband und verstellbarem Nasensteg. Inkl. Aufbewahrungsbox.

Farben: 01-blau/weiß, 05-schwarz/weiß, 13-pink/weiß.

Bezeichnung	Art.-Nr.	Stück in EUR ohne MwSt.	Stück in EUR inkl. MwSt.
BECO Kinder-Schwimmbrille Rimini	04624	8,36	9,95
RABATT		ab je 6 Stk. 5%	ab je 12 Stk. 10%

- 100% UV-Schutz
- kein Beschlagen

ab **16.15**



BECO Panorama-Schwimmbrille Goa

Mit großen gewölbten Linsen für ein besonders breites Blickfeld. Durch die Dichtung aus thermoplastischem Gummi sehr komfortabel zu tragen. Hochelastisches, geteiltes Kopfband aus Silikon - leicht verstellbar durch Soft Touch Button am Rahmen. Anti-Beschlag Gläser mit 100% UV-Schutz.

Bezeichnung	Art.-Nr.	Stück in EUR ohne MwSt.	Stück in EUR inkl. MwSt.
BECO Panorama-Schwimmbrille Goa	04629	15,08	17,95
RABATT		ab je 6 Stk. 5%	ab je 12 Stk. 10%

- kein Beschlagen
- verspiegelt

ab **17.95**



BECO Wettkampf-Schwimmbrille Boston Mirror

Die BECO Wettkampf-Schwimmbrille besteht aus Silikon und verfügt über ein breites, hochelastisches, doppeltes Kopfband mit Verstellclip. Die verspiegelten Augenschalen aus Polycarbonat sind mit einer speziellen Anti-Beschlag-Beschichtung versehen. Im Lieferumfang sind zwei Nasenstege in verschiedenen Größen enthalten.

Bezeichnung	Art.-Nr.	Stück in EUR ohne MwSt.	Stück in EUR inkl. MwSt.
BECO Wettkampf-Schwimmbrille Boston Mirror	04628	16,76	19,95
RABATT		ab je 6 Stk. 5%	ab je 12 Stk. 10%

- 100% UV-Schutz
- kein Beschlagen

ab **23.95**



BECO Wettkampf-Schwimmbrille Tampico

Profi-Schwimmbrille mit besonders niedrigem Querschnitt, ergonomisch geformt und sehr gut einstellbar. Ideal für Rennen. Die verspiegelten Gläser sind mit einer Anti-Beschlag Beschichtung ausgestattet und bieten 100% UV-Schutz. Das doppelte Kopfband mit Lock-In-Verschluss ermöglicht eine besonders präzise Anpassung. Inkl. 3 Nasenstege in verschiedenen Längen und Aufbewahrungsbox. Zertifiziert nach BS5883:1996.

Bezeichnung	Art.-Nr.	Stück in EUR ohne MwSt.	Stück in EUR inkl. MwSt.
BECO Wettkampf-Schwimmbrille Tampico	04621	25,17	29,95
RABATT		ab je 6 Stk. 10%	ab je 12 Stk. 20%

SET

19.95



BECO Tauch-Set Bahia Kids, 2-tlg.

Taucherbrille mit Schnorchel, ideal für Kinder ab 12 Jahre.

Material Taucherbrille (Dichtung & Kopfband): Polyvinyl.
Material Schnorchel (Mundstück & Rohr): Polyvinyl.

Farben: 01-blau, 03-rot, 04-gelb.

Bezeichnung	Art.-Nr.	Stück in EUR ohne MwSt.	Stück in EUR inkl. MwSt.
SET 2-tlg. BECO Tauch-Set Bahia Kids	04671	16,76	19,95

SET

39.95



BECO Tauch-Set Porto, 2-tlg. Taucherbrille inkl. Schnorchel

Taucherbrille mit Schnorchel für eine klare Sicht unter Wasser.

Material: Wärmebehandeltes Sicherheitsglas (Linsen), Silikon (Kopfband, Schnellverschluss, Dichtung, Mundstück), Polyvinyl (Schnorchel Rohr).

Farben: 01-blau, 03-rot, 04-gelb.

Bezeichnung	Art.-Nr.	Stück in EUR ohne MwSt.	Stück in EUR inkl. MwSt.
SET 2-tlg. BECO Tauch-Set Porto	04672	33,57	39,95

- weiches Silikon
- perfekter Sitz



4.95

BECO Ohrenstöpsel Competition

Besonders weiches Silikon für perfekten Sitz. Erweiterter hohler Zapfen für leichte Bedienung und minimale Beeinträchtigung des Hörvermögens. Paarweise verpackt in Aufbewahrungsbox.

Material: Silikon.

Bezeichnung	Art.-Nr.	Stück in EUR ohne MwSt.	Stück in EUR inkl. MwSt.
BECO Ohrenstöpsel	04650	4,16	4,95

- sicherer Halt



5.95

BECO Nasenklammer, blau

Die Nasenklammer mit sehr leichtem Rahmen für ein einen perfekten Abschluss und ein sicheres Tragegefühl. Mit Aufbewahrungsbox.

Bezeichnung	Art.-Nr.	Stück in EUR ohne MwSt.	Stück in EUR inkl. MwSt.
BECO Nasenklammer	04626	5,00	5,95



BECO Neoprenhandschuhe

Der Profi-Handschuh, wahlweise mit oder ohne Fingeröffnung, aus spezialbeschichtetem Neopren für weniger Oberflächenreibung. Für Ihr Schwimm-, Kraft- und Koordinationstraining optimal geeignet. Doppelter, stufenlos verstellbarer Klettverschluss für besseren Halt und festere Passform. Lieferung paarweise.

Erhältlich in drei verschiedenen Größen:

Klein (S): türkis, entspricht Handschuhgröße 7.
Mittel (M): rot, entspricht Handschuhgröße 8.
Groß (L): blau, entspricht Handschuhgröße 9

Bezeichnung	Art.-Nr.	Stück in EUR ohne MwSt.	Stück in EUR inkl. MwSt.
ohne Fingeröffnung S türkis Paar	04577	15,08	17,95
ohne Fingeröffnung M rot Paar	04578	15,92	18,95
ohne Fingeröffnung L blau Paar	04579	16,76	19,95
mit Fingeröffnung S türkis Paar	04574	15,08	17,95
mit Fingeröffnung M rot Paar	04575	15,92	18,95
mit Fingeröffnung L blau Paar	04576	16,76	19,95



BECO Power Paddles Schwimmtrainer

Mit den BECO Power Paddles ist ein exaktes Training der Schwimm-Antriebs-Muskulatur möglich. Dabei verhindern die ergonomische Form und die individuelle Gummieinstellung Schulterprobleme. Das Wassergefühl bleibt durch das Lochmuster erhalten. Die größeren Paddles eignen sich für das Hauptkrafttraining, die kleineren zur Wettkampfvorbereitung. Inkl. Gummi-Schläuchen.

Bezeichnung	Art.-Nr.	Stück in EUR ohne MwSt.	Stück in EUR inkl. MwSt.
BECO Power Paddles S gelb Paar	04526	12,56	14,95
BECO Power Paddles M blau Paar	04527	13,40	15,95
BECO Power Paddles L schwarz Paar	04528	14,24	16,95

RABATT	ab je 5 Paar 5%	ab je 10 Paar 10%
---------------	---------------------------	-----------------------------



BECO Handpaddles Flex Schwimmtrainer

Die BECO Handpaddles Flex sind die ideale Ergänzung für Ihr Schwimmtraining. Mit ihrer hydrodynamischen Form erzeugen die Paddles optimalen Vortrieb. Die runden Silikonbänder sind verstellbar und ermöglichen sicheren Halt der Handpaddles während des Trainings. Die Pulsaussparungen ermöglichen optimalen Komfort. TPR-Einsätze für optimalen Halt.

Bezeichnung	Art.-Nr.	Stück in EUR ohne MwSt.	Stück in EUR inkl. MwSt.
BECO Handpaddles Flex S gelb Paar	04538	12,56	14,95
BECO Handpaddles Flex M blau Paar	04539	13,40	15,95



BECO Schwimmflossen

Gummi-Schwimmflossen, optimal für den Schwimmunterricht.

Bezeichnung	Art.-Nr.	Stück in EUR ohne MwSt.	Stück in EUR inkl. MwSt.
BECO Schwimmflossen Gr. 26-29 schwarz	04630	20,97	24,95
BECO Schwimmflossen Gr. 30-33 blau	04631	21,81	25,95
BECO Schwimmflossen Gr. 34-35 orange	04632	22,65	26,95
BECO Schwimmflossen Gr. 36-37 schwarz	04633	23,49	27,95
BECO Schwimmflossen Gr. 38-39 blau	04634	24,33	28,95
BECO Schwimmflossen Gr. 40-41 orange	04635	25,17	29,95
BECO Schwimmflossen Gr. 42-43 schwarz	04636	26,01	30,95
BECO Schwimmflossen Gr. 44-45 blau	04637	26,85	31,95
BECO Schwimmflossen Gr. 46-47 orange	04638	27,69	32,95



BECO Schwimmflossen Profi DX 3.0

Die BECO Schwimmflossen Profi DX 3.0 eignen sich zum Schwimmen und Tauchen. Das verstellbare Fersenteil erlaubt es Ihnen, die Flossen in der Größe anzupassen. Hoher Tragekomfort. Paarweise im Netzbeutel mit Kordelzug.

Material: TPR Kunststoff (Fußteil), Technoflex mit Strömungskanal (Flossenblatt), weiches TPR (Flossenblattinnenseite).

Bezeichnung	Art.-Nr.	Stück in EUR ohne MwSt.	Stück in EUR inkl. MwSt.
BECO Profi DX 3.0 Gr. 36-39 grau	04690	25,17	29,95
BECO Profi DX 3.0 Gr. 40-42 grau	04691	27,69	32,95
BECO Profi DX 3.0 Gr. 43-45 grau	04692	29,37	34,95

15.⁹⁵



Pull Buoy Schwimmtrainer Mono

Speziell zum Training des Armschlags. Das Trainingsgerät wird zwischen die Beine geklemmt, die Schwimmbewegung wird somit nur von den Armen ausgeführt. Diese Übung eignet sich besonders gut zur Verbesserung der Armtechnik bei Kraul-, Brust- und Schmetterlingsschwimmen.

Material: PE-Schaum. Maße (LxBxH): 23x14,5x7,5 cm.

Achtung! Kein Schutz gegen Ertrinken. Nur unter Aufsicht verwenden.

Bezeichnung	Art.-Nr.	Stück in EUR ohne MwSt.	Stück in EUR inkl. MwSt.
Pull Buoy Schwimmtrainer Mono blau/gelb	04534	13,40	15,95



ab 7.¹⁵

Schwimmbrett mit Griffen und Gleitrillen

Schwimmbrett aus geblasenem Polyethylen, mit Griffen und Gleitrillen.

Farben: 01-blau, 02-grün, 03-rot, 19-orange.

Achtung! Kein Schutz gegen Ertrinken. Nur unter Aufsicht verwenden.

Bezeichnung	Art.-Nr.	Stück in EUR ohne MwSt.	Stück in EUR inkl. MwSt.
Schwimmbrett klein 40x27x3,5 cm	04516	7,52	8,95
Schwimmbrett groß 60x33x5 cm	04514	12,56	14,95
RABATT		ab je 6 Stk. 10%	ab je 12 Stk. 20%

19.⁹⁵



Schwimmbrett

Ideal zur Muskelkräftigung und Aufrichtung des Oberkörpers im Wasser. Spezielle Form mit Gleitrillen aus Leichtschaumstoff verleiht dem Schwimmer mehr Sicherheit im Wasser und verspricht hohe Stabilität und Langlebigkeit. Die hauchdünne Beschichtung ist äußerst hautverträglich und schützt den Schaumstoff vor Verschmutzung und Beschädigung.

Belastbar bis 80 kg. Material: PE-Schaum. Maße (LxBxH): 47x30x4 cm.

Farben: blau (04596), rot (04597).

Achtung! Kein Schutz gegen Ertrinken. Nur unter Aufsicht verwenden.

Bezeichnung	Art.-Nr.	Stück in EUR ohne MwSt.	Stück in EUR inkl. MwSt.
Schwimmbrett blau 47x30x4 cm	04596	16,76	19,95
Schwimmbrett rot 47x30x4 cm	04597	16,76	19,95

ab 12.⁹⁵

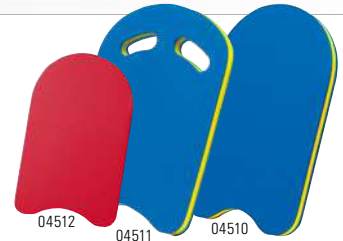

BECO Schwimmbrett

Ideale Auftriebshilfe für Anfänger und Fortgeschrittene beim Erlernen und Verbessern der Beinarbeit.

Material: PE-Schaum.

Sprint Junior: Belastbar bis 45 kg. Maße (LxBxH): 34x21x3cm. **Farbe:** rot.

Sprint: Belastbar bis 60 kg. Maße (LxBxH): 47x27x3,6 cm. **Farbe:** blau.

Kick: Belastbar bis 60 kg. Maße (LxBxH): 47x31x3,6 cm. **Farbe:** blau.

Achtung! Kein Schutz gegen Ertrinken. Nur unter Aufsicht verwenden.

Bezeichnung	Art.-Nr.	Stück in EUR ohne MwSt.	Stück in EUR inkl. MwSt.
BECO Sprint Junior 34x21x3 cm	04512	10,88	12,95
BECO Sprint 47x27x3,6 cm	04510	15,08	17,95
BECO Kick 47x31x3,6 cm	04511	16,76	19,95

5.⁹⁵



BECO Schwimmhilfe, Paar

Zum sicheren Erlernen des Schwimmens. Durch das integrierte Doppelkammersystem wird Auftrieb erzeugt, so dass der Kopf über Wasser bleibt. Bei der Beschädigung einer Kammer ist in der anderen Kammer immer noch ausreichend Luft, um sicher an den Beckenrand zu gelangen. Auch die Folie der Schwimmhilfe besteht aus extrastarkem Material mit einer Stärke von 0,3 mm. Die Ventile der Schwimmhilfe sind nach dem Aufblasen versenkbar, so dass ein versehentliches Öffnen erschwert wird.

Bezeichnung	Art.-Nr.	Stück in EUR ohne MwSt.	Stück in EUR inkl. MwSt.
Größe 00 für Babys 0-15 kg	45600	5,00	5,95
Größe 0 für Kinder 15-30 kg	45602	5,00	5,95
Größe I für Jugendliche 30-60 kg	45604	5,00	5,95
Größe II für Erwachsene ab 60 kg	45606	5,00	5,95

19.⁹⁵



BECO Baby-Schwimmsitz bis 11 kg

Zur Wassergewöhnung von Kindern mit bis zu 11 kg Körpergewicht. Mit 2 Luftkammern für größtmögliche Sicherheit an der Oberfläche.

Höhe der Rückenlehne: 7 cm. Maße (LxBxH): 75x75x13 cm.

Bezeichnung	Art.-Nr.	Stück in EUR ohne MwSt.	Stück in EUR inkl. MwSt.
BECO Kinder-Schwimmsitz bis 11 kg	45610	16,76	19,95



22.⁹⁵

Freds Schwimmtrainer Classic Schwimmhilfe

Beliebter Schwimmtrainer für Babys und Kleinkinder mit 5 aufblasbaren Kammern. Die aufblasbaren Polster und Gurte verhindern ein Durchrutschen des Babys oder Kleinkindes, so dass es sicher im Schwimmtrainer fixiert ist und trotzdem optimale Bewegungsfreiheit hat. Gurt stufenlos verstellbar. Aus phthalatfreiem Kunststoff.

Achtung! Kein Schutz gegen Ertrinken. Nur unter Aufsicht verwenden.

Bezeichnung	Art.-Nr.	Stück in EUR ohne MwSt.	Stück in EUR inkl. MwSt.
Schwimmtrainer 1/4-4 Jahre 6-18 kg rot	04507	19,29	22,95
Schwimmtrainer 2-6 Jahre 15-30 kg orange	04508	19,29	22,95
Schwimmtrainer 4-8 Jahre 20-36 kg gelb	04509	19,29	22,95

ab 39.⁹⁵



BECO Sindbad Weste

Besonders hoher Tragekomfort mit einem Maximum an Bewegungsfreiheit. Durch 2 Klettverschlüsse im Schulterbereich sowie 2 im Seitenbereich auf die Körperform einstellbar. Fest vernähte Auftriebskörper sorgen für einen optimalen Auftrieb.

Bitte beachten Sie, dass diese Weste keine Lebensrettungsweste ist.

Bezeichnung	Art.-Nr.	Stück in EUR ohne MwSt.	Stück in EUR inkl. MwSt.
BECO Sindbad Weste 2-6 Jahren 15-30 kg	45607	33,57	39,95
BECO Sindbad Weste 1 6-12 Jahren 30-60 kg	45608	41,13	48,95
BECO Sindbad Weste 2 ab 12 Jahren ab 60 kg	45609	46,18	54,95

ab **6.⁹⁵**



BECO Baby Aqua-Windeln

Baby-Badehose in Slip- und Shortsform mit großer Bewegungsfreiheit. Mit eingearbeiteter Hygienefolie für einen sicheren Schutz während des Badens. Leicht und angenehm zu tragen. Bauchbündchen wie bei Sporthosen per Kordel zu verstellen. Waschbar bei 30°C.

Farben Slip: 01-blau, 03-rot, 13-pink.
Farben Shorts: 01-blau, 03-rot.

Bezeichnung	Art.-Nr.	Stück in EUR ohne MwSt.	Stück in EUR inkl. MwSt.
BECO Slip XXS (empfohlenes Gewicht: 3 kg)	45620	5,84	6,95
BECO Slip XS (empfohlenes Gewicht: 3-4 kg)	45621	5,84	6,95
BECO Slip S (empfohlenes Gewicht: 4-8 kg)	45622	5,84	6,95
BECO Slip M (empfohlenes Gewicht: 7-11 kg)	45623	5,84	6,95
BECO Slip L (empfohlenes Gewicht: 10-13 kg)	45624	5,84	6,95
BECO Slip XL (empfohlenes Gewicht: 12-15 kg)	45625	5,84	6,95
BECO Shorts S (empfohlenes Gewicht: 4-8 kg)	45626	8,36	9,95
BECO Shorts M (empfohlenes Gewicht: 7-11 kg)	45627	8,36	9,95
BECO Shorts L (empfohlenes Gewicht: 10-13 kg)	45628	8,36	9,95
BECO Shorts XL (empfohlenes Gewicht: 12-15 kg)	45629	8,36	9,95



ab **6.⁷⁵**

- für effektive Wassergymnastik
- vielseitige Anwendungsmöglichkeiten
- leicht, flexibel, strapazierfähig



BECO Funnoodle

Die BECO Funnoodle eignet sich hervorragend für effektive Wassergymnastik, zur Entspannung der Muskeln, zu therapeutischen Zwecken, im Senioren- und Behindertensport, als Lernhilfe und Badespaß für den Schul- und Freizeitsport. Die Funnoodle ist leicht, flexibel, strapazierfähig, hygienisch und antibakteriell.

Durchmesser: 7 cm. Länge: 160 cm.

Farben: 01-blau, 02-grün, 03-rot, 04-gelb.

Achtung! Nicht für Kinder unter 3 Jahren geeignet. Nur im flachen Wasser unter Aufsicht von Erwachsenen verwenden.

Bezeichnung	Art.-Nr.	Stück in EUR ohne MwSt.	Stück in EUR inkl. MwSt.
BECO Funnoodle	04600	6,68	7,95
RABATT		ab je 10 Stk. 5%	ab je 20 Stk. 10% ab je 25 Stk. 15%

Aufbewahrung und Transport

Haltegurt: Transporthilfe für max. 20 Funnoodles. Material: Polypropylen (Gurt), Duraflex (Schnalle). Gurtlänge: 1,5 m.

Aufbewahrungswagen: Für max. 40 Funnoodles. Große Lenkrollen, rostfrei. Maße: ca. 105x60x40 cm. **Farbe:** blau.

Bezeichnung	Art.-Nr.	Stück in EUR ohne MwSt.	Stück in EUR inkl. MwSt.
Haltegurt für bis zu 30 Funnoodles	04598	12,56	14,95
Aufbewahrungswagen für bis zu 40 Funnoodles	04609	142,02	169,00

SET

ab **9.⁹⁵**



BECO Wassersitz für Funnoodle

Passender Wassersitz für die BECO Funnoodle.

Set: Lieferung mit einer Funnoodle

Achtung! Nicht für Kinder unter 3 Jahren geeignet.

Nur im flachen Wasser unter Aufsicht von Erwachsenen verwenden.

Bezeichnung	Art.-Nr.	Stück in EUR ohne MwSt.	Stück in EUR inkl. MwSt.
BECO Wassersitz	04651	8,36	9,95
SET 2-tlg. Sitz + Noodle	04653	11,72	13,95



BECO Connectors für Funnoodle

Zum Aneinanderreihen mehrerer Funnoodles. Die Steckverbindungen sind problemlos herzustellen und leicht zu lösen.

Bezeichnung	Art.-Nr.	Stück in EUR ohne MwSt.	Stück in EUR inkl. MwSt.
BECO 4-Wege-Verbindung	04606	4,16	4,95
BECO 6-Wege-Verbindung	04607	5,00	5,95
RABATT			ab je 10 Stk. 10%



ab **89.⁹⁵**

AIREX Gymnastikmatten

Die multifunktional einsetzbaren Matten von Airex können auch in der Wassertherapie eingesetzt werden. Sie sind leicht, handlich, rollbar, hautfreundlich und körperwarm.

Farben: wie in der Tabelle angegeben.

Bezeichnung	Art.-Nr.	Stück in EUR ohne MwSt.	Stück in EUR inkl. MwSt.
Coronella ca. 185x60x1,5 cm 2,2 kg	01 03 52 030422	83,99	99,95
Corona ca. 185x100x1,5 cm 3,8 kg	01 03 52 030412	126,01	149,95
Hercules ca. 200x100x2,5 cm 6,2 kg	01 43 030392	210,04	249,95
Atlas ca. 200x125x1,5 cm 5,9 kg	03 43 030402	201,64	239,95
RABATT		ab je 5 Stk. 5%	ab je 10 Stk. 10%



kein Verrutschen im Wasser

99.⁹⁵



Aqua-Step

Der Aqua-Step ermöglicht Ihnen das Step-Training im Wasser. Beschriftet mit einem integrierten Zusatzgewicht sinkt der Aqua-Step einfach auf den Boden des Schwimmbeckens. Zusätzlich ist er mit Saugnäpfen ausgestattet, um ein Verrutschen zu verhindern.

Belastbar bis max. 120 kg. Gewicht: 6 kg. Maße (LxBxH): 67x35x19 cm.

Bezeichnung	Art.-Nr.	Stück in EUR ohne MwSt.	Stück in EUR inkl. MwSt.
Aqua-Step 67x35x19 cm	04610	83,99	99,95



SET

AGR
Aktive Gesunder Rücken e.V.

ab **22.⁴⁵**

TOGU Tiefenmuskeltrainer Brasil

Der Brasil gibt durch seine intelligente Füllung aus Luft und Gewicht ein gezieltes Bewegungsfeedback durch den sogenannten Schüttelkontakt. Der handliche und wasserfeste Tiefenmuskeltrainer erfüllt alle Ansprüche an ein effektives Bauch-Beine-Po-Training und an ein modernes Rücken- und Gesundheitstraining – speziell auch in der Aqua-Gymnastik.

Gewicht: je 200 g. Durchmesser: 5 cm. Länge: 11 cm.

Aqua Band: Die Armbänder sorgen dafür, dass die Brasil auch bei der Aqua-Gymnastik nicht verloren gehen.

Farben: 02-grün, 13-pink.

Bezeichnung	Art.-Nr.	Stück in EUR ohne MwSt.	Stück in EUR inkl. MwSt.
TOGU Brasil 2 Stück	032541	20,97	24,95
TOGU Aqua Band 2 Stück	032491	7,52	8,95
SET Brasil inkl. Aqua Band 2 Stück	032481	25,17	29,95
Trainingsbuch Brasil 176 Seiten	040551	15,84	16,95
RABATT		ab je 5 Stk. 5%	ab je 10 Stk. 10%

22.⁹⁵



BECO AquaticBand

Für das effektive Muskeltraining im Wasser. Die 6 Schlaufen ermöglichen nicht nur eine Vielzahl von verschiedenen Übungen für sämtliche Muskelgruppen, sie lassen Sie auch die Intensität der einzelnen Übungen bestimmen und so Ihr Training individuell gestalten. Mit einer Länge von 80 cm und einer maximalen Zugkraft von 10 kg eignet sich das AquaticBand sowohl für Einsteiger als auch für Fortgeschrittene.

Material: 45% Nylon, 29% Gummi, 26% Polyester. Maximale Zugstärke: 10 kg. Schlaufenlänge: 10 cm. Länge: 80 cm.

Bezeichnung	Art.-Nr.	Stück in EUR ohne MwSt.	Stück in EUR inkl. MwSt.
BECO AquaticBand	04518	19,29	22,95

Deuser Band Therapie

Das Deuser Band Therapie ist speziell für die Anforderungen eines therapeutischen Trainings im Physio- und Rehabereich entwickelt worden und auch im Wasser einsetzbar.

Maße (LxB): 20 m x 10 cm.

Bezeichnung	Art.-Nr.	Stück in EUR ohne MwSt.	Stück in EUR inkl. MwSt.
20 m x 10 cm leicht gelb	212351	81,47	96,95
20 m x 10 cm mittel rot	212361	89,87	106,95
20 m x 10 cm stark grün	212371	98,28	116,95
20 m x 10 cm extra stark blau	212381	119,29	141,95
20 m x 10 cm spezial stark schwarz	212391	131,89	156,95
RABATT		ab je 5 Stk. 5%	ab je 10 Stk. 10%

- Gurtlänge einstellbar
- aus PE-Schaum

ab **31.⁹⁵**



BECO Aqua-Jogging-Gürtel BEbelt

Ihr Begleiter in den Bereichen der Aqua Fitness, im Schwimmunterricht oder beim Aquajogging. Der Gürtel wird aus PE-Schaum gefertigt, der mit einer speziellen Haut überzogen ist. Dank des breiten Gurtbands mit Patentverschluss ist der BEbelt universell verstellbar. Für den platzsparenden Transport sind die Seiten des Gürtels einklappbar. In zwei Versionen erhältlich.

Auftrieb: hoch. Wassertiefe: Tiefwasser, Flachwasser.

04557: Belastbar bis 80 kg. Material: PE-Schaum, verhautet. Max. Gurtlänge: 165 cm.

04558: Belastbar bis 120 kg. Material: PE-Schaum, verhautet. Max. Gurtlänge: 185 cm.

Bezeichnung	Art.-Nr.	Stück in EUR ohne MwSt.	Stück in EUR inkl. MwSt.
BECO Aqua-Jogging-Gürtel BEbelt bis 80 kg	04557	26,85	31,95
BECO Aqua-Jogging-Gürtel BEbelt bis 120 kg	04558	32,73	38,95

- optimal für zierliche Frauen
- Gurtlänge einstellbar

32.⁹⁵



BECO Aqua-Jogging-Gürtel WOMAN

Der Aqua-Jogging-Gürtel Woman ist dank seines speziellen Designs optimal für zierliche Frauen bis 70 kg Körpergewicht geeignet. Das breite Gurtband mit Patentverschluss ist in der Länge universell verstellbar. Hochwertige Kunststoffeinsätze schützen den Schaum vor Rissen und abgerundete Kanten sorgen für mehr Sicherheit.

Belastbar bis 70 kg. Material: PE-Schaum, verhautet. Max. Gurtlänge: 140 cm

Bezeichnung	Art.-Nr.	Stück in EUR ohne MwSt.	Stück in EUR inkl. MwSt.
BECO Aqua-Jogging-Gürtel WOMAN bis 70 kg	04556	27,69	32,95

59.⁹⁵

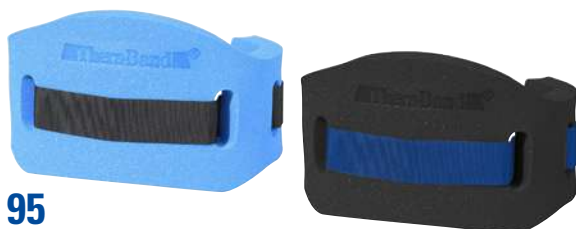

Thera-Band Aqua-Gürtel

Die Thera-Band Aqua-Gürtel sind hervorragend für ein sanftes Kraft- und Ausdauertraining im Tiefwasser geeignet. Von Aqua-Walking über Hydro-Tone bis hin zum Aqua-Jogging, bieten die Aqua-Gürtel ein gelenkschonendes Training ohne Altersbeschränkung. Hergestellt in den Niederlanden.

04554: Auftrieb: mittel. **04555:** Auftrieb: hoch.

Material: Hochwertiger PE-Schaum. Maße Gurt: ca. 110 cm.

Bezeichnung	Art.-Nr.	Stück in EUR ohne MwSt.	Stück in EUR inkl. MwSt.
Thera-Band Aqua-Gürtel bis 70 kg blau	04554	50,38	59,95
Thera-Band Aqua-Gürtel ab 70 kg schwarz	04555	50,38	59,95

ab **15.⁹⁵**

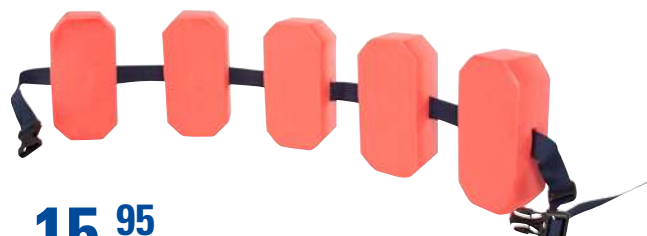

BECO Schwimmgürtel

Der Gürtel ist eine Auftriebshilfe für verschiedene Aquafitness-Aktivitäten. Die Schwimmkörper bestehen aus hautfreundlichem PE-Schaum, der Gurt ist verstellbar. Er wird mit einem Sicherheitsverschluss geschlossen. Nicht für Nichtschwimmer geeignet.

Junior: Tragkraft bis 30 kg. Gürtellänge: 110 cm.

Senior: Tragkraft bis 60 kg. Gürtellänge: 130 cm.

Bezeichnung	Art.-Nr.	Stück in EUR ohne MwSt.	Stück in EUR inkl. MwSt.
BECO Junior 110 cm bis 30 kg	04522	13,40	15,95
BECO Senior 130 cm bis 60 kg	04524	15,08	17,95



ab **34.⁹⁵**



BECO Beinschwimmer

Für Aquajogging und Aqua-Fitness im Tiefwasser. Hoher Tragekomfort und breite Klettverschlüsse zur optimalen Anpassung.

Größe M: Wenig Auftrieb. Maße (LxB): 21x14 cm.

Größe XL: Viel Auftrieb. Maße (LxB): 33x18 cm.

Bezeichnung	Art.-Nr.	Stück in EUR ohne MwSt.	Stück in EUR inkl. MwSt.
Gr. M wenig Auftrieb Paar	04602	29,37	34,95
Gr. XL viel Auftrieb Paar	04603	33,57	39,95



45.⁹⁵

BECO Aqua Twin II

Mit den Aqua Twins II wird Ihr Fitnessprogramm noch effektiver und komfortabler. Idealer Tragekomfort und optimale Funktionalität durch einen stabilen Schaft und eine ergonomische Fußsohle. Besonders robust durch Hartschaumstoff. Verstellbarer Fußgurt.

Belastbar bis 100 kg. Maße (LxBxH): 29,5x20,5x3,5 cm.

Bezeichnung	Art.-Nr.	Stück in EUR ohne MwSt.	Stück in EUR inkl. MwSt.
BECO Aqua Twin II S = 36-41 rot Paar	04616	38,61	45,95
BECO Aqua Twin II L = 42-46 blau Paar	04617	38,61	45,95



ab **23.⁹⁵**

BECO BEflex

Die Vorteile des BEflex liegen auf der Hand. Sein extrem flexibles Material ermöglicht dem Trainierenden eine optimale Kraftübertragung. Die handliche Form bietet auch Personen mit kleinen Händen die Möglichkeit das Gerät komfortabel durch das Wasser zu führen.

Auftrieb: Ohne Widerstand: Flexibel. Wassertiefe: Flachwasser.
Gewicht: 444 g (Paar). Maße Griffstück (LxH): 13x2,5 cm. Maße (LxBxH): 30x8x2,5 cm.

Farben: 01-blau, 08-türkis, 09-lila, 13-pink.

Bezeichnung	Paar	13x2,5 cm	Art.-Nr.	Stück in EUR ohne MwSt.	Stück in EUR inkl. MwSt.
BECO BEflex			04569	25,17	29,95
RABATT				ab je 10 Paar 10%	ab je 20 Paar 20%



33.⁹⁵

BECO Aqua-Disc SZ

Trainings-scheibe aus hochwertigem Schaumstoff mit ergonomisch geformten Grifföffnern. Zwei Scheiben erzeugen schon genügend Auftrieb um einen erwachsenen Menschen über Wasser zu halten. Die neuartige Form ermöglicht die verschiedensten Übungen im Bereich Aquafitness. Inkl. Übungsanleitung.

Auftrieb: Hoch. Widerstand: Flexibel. Wassertiefe: Flachwasser und Tiefwasser.
Durchmesser: 25 cm. Höhe: 4,5 cm.

Farben: 01-blau, 02-grün, 03-rot, 04-gelb.

Bezeichnung	Paar	ø 25x4,5 cm	Art.-Nr.	Stück in EUR ohne MwSt.	Stück in EUR inkl. MwSt.
BECO Aqua-Disc SZ			04608	28,53	33,95



ab **31.⁹⁵**

BECO BENamic

Zur Förderung der Beweglichkeit, Koordination, Kraft und Ausdauer. Zahlreiche Griffmöglichkeiten.

Auftrieb: Mittel. Widerstand: Mittel. Wassertiefe: Flachwasser bzw. Tiefwasser in Verbindung mit anderen Auftriebsgeräten. Material: E.V.A. Maße (LxB): 45x24 cm.

Farben: 01-blau, 08-türkis, 09-lila, 13-pink.

Bezeichnung	Paar	45x24 cm	Art.-Nr.	Stück in EUR ohne MwSt.	Stück in EUR inkl. MwSt.
BECO BENamic			04652	33,57	39,95
RABATT				ab je 10 Stk. 10%	ab je 20 Stk. 20%



ab **15.⁹⁵**

BECO Aqua-Kickbox-Handschuhe

Auftriebsgerät für das Oberkörpertraining, Handschuh aus hautfreundlichem, weichem PE-Schaum. Die ergonomisch geformten Eingrifföffner sorgen für hohen Tragekomfort.

Material: PE-Schaum.

Bezeichnung	Paar	Gr. L	Art.-Nr.	Stück in EUR ohne MwSt.	Stück in EUR inkl. MwSt.
BECO Aqua-Kickbox-Handschuhe		Gr. L	04604	13,40	15,95
BECO Aqua-Kickbox-Handschuhe		Gr. XL	04605	13,40	15,95



24.⁹⁵

BECO DynaPad

Aufrechte Haltung beginnt bei den Füßen. Das BECO DynaPad trainiert Gleichgewicht und kräftigt den gesamten Stützapparat. Die Noppenstruktur massiert und stimuliert die Muskulatur. Einsatzbereiche: Aquafitness, Rehabilitation, Rückenschule. Trainingsziele: Koordination, Gleichgewicht, Kraft-Ausdauer, Beweglichkeit.

Auftrieb: Mittel. Widerstand: Mittel. Wassertiefe: Flachwasser. Material: E.V.A.
Maße (LxBxH): 28x23x4,5 cm.

Farben: 01-blau, 08-türkis, 13-pink.

Bezeichnung	Paar	28x23x4,5 cm	Art.-Nr.	Stück in EUR ohne MwSt.	Stück in EUR inkl. MwSt.
BECO DynaPad			04622	20,97	24,95



69.⁹⁵

Aquafins, Paar

An Fuß- oder Handgelenk befestigt, ermöglichen die Aquafins ein einmaliges Widerstandstraining. Inkl. Anleitung und Nylonnetz.

Bezeichnung	Paar	Art.-Nr.	Stück in EUR ohne MwSt.	Stück in EUR inkl. MwSt.
Aquafins, Paar		04585	58,78	69,95



SET

ab **22.⁹⁵**

BECO AquaHanteln

Die BECO AquaHantel wurde für den Einsatz im Aqua Fitness und Aquajogging entwickelt. Durch die Hantel wird der Wasserwiderstand erhöht und dadurch das Aqua-Training intensiviert. Dank des Materials aus PE-Schaum wird ein Auftrieb im Wasser erzeugt, wodurch die Hantel auch zum Schwimmenlernen eingesetzt werden kann oder einfach nur zum Badespaß. Ein Schlaufengriff sorgt für einen sicheren und festen Halt.

Material: PE-Schaum.

Farbe: blau.

Bezeichnung		Art.-Nr.	Stück in EUR ohne MwSt.	Stück in EUR inkl. MwSt.
Gr. S leicht	Paar ø 8 cm L: 30 cm	04541	19,29	22,95
Gr. M mittel	Paar ø 15 cm L: 22 cm	04542	25,17	29,95
Gr. L schwer	Paar ø 15 cm L: 27 cm	04543	32,73	38,95
SET 6-tlg., 1 Paar je Größe S, M, L		04545	67,18	79,95



ab **21.⁵⁵**

BECO Betomic

Beim Training mit dem Betomic wird ein optimaler Wasserwiderstand zur Kräftigung der Muskulatur erzeugt. Zusätzlich zu Kraft und Ausdauer lassen sich sowohl Beweglichkeit als auch Koordination trainieren.

Auftrieb: Mittel. Widerstand: Mittel. Wassertiefe: Flachwasser und Tiefwasser. Durchmesser: 18 cm.

Farben: 01-blau, 08-türkis, 13-pink.

Bezeichnung	Art.-Nr.	Stück in EUR ohne MwSt.	Stück in EUR inkl. MwSt.
BECO Betomic ø 18 cm	04568	20,13	23,95
RABATT		ab je 10 Stk. 5%	ab je 20 Stk. 10%



35.⁹⁵

BECO Aqua nordicJET

Der Aqua nordicJET ist das optimale Trainingsgerät für Nordic Walking im Flachwasser. Das Gerät ist so konzipiert, dass das Wasser durch seinen Hohlkörper fließt. Dies führt zu einer Ökonomisierung des Bewegungsablaufes und erzeugt einen angenehmen Wasserwiderstand.

Auftrieb: Ohne. Widerstand: Flexibel. Wassertiefe: Flachwasser. Material: E.V.A. Durchmesser: 18 cm. Gewicht: 150 g pro Stück. Maße (LxBxH): 30x24x12 cm.

Bezeichnung	Art.-Nr.	Stück in EUR ohne MwSt.	Stück in EUR inkl. MwSt.
BECO Aqua nordicJET Paar 30x42x12 cm	04533	30,21	35,95



mit eingenähten Ballastkernen

34.⁹⁵

Slalom-Tauchspiel 8-tlg.

Bestehend aus acht 150 cm langen Kunststoffbändern, die unten mit Ballast gefüllt und in die oben Schaumstoffschwimmer eingenäht sind, um eine optimale Selbstaufrichtung der Bänder im Wasser zu gewährleisten. Verbessert spielerisch die Tauchfertigkeiten. Für alle Altersgruppen.

Nicht für Kinder unter 36 Monaten geeignet. Nur in flachem Wasser unter Aufsicht von Erwachsenen verwenden.

Bezeichnung	Art.-Nr.	Stück in EUR ohne MwSt.	Stück in EUR inkl. MwSt.
Slalom-Tauchspiel 8er-Set Länge: 150 cm	04500	29,37	34,95



ab **12.⁷⁵**

Füllhantel, füllbar bis 5 kg

Die Füllhantel ermöglicht ein effektives Hanteltraining mit variablem Gewicht. Ganz egal ob für Ganzkörperfitness, zur Figurformung oder Wassergymnastik. Individuelle Befüllung bis max. 5 kg möglich (Wasser, Sand, Bleischrot).

Maße (LxBxH): 28x17x12,5 cm. Leergewicht Hantel: ca. 300g. Innenvolumen: ca. 1,8 Liter.

Bezeichnung	Art.-Nr.	Stück in EUR ohne MwSt.	Stück in EUR inkl. MwSt.
Füllhantel Stück 28x17x12,5 cm	03640	13,40	15,95
Erstatzverschluss für Füllhantel	03642	1,64	1,95
RABATT		ab je 5 Stk. 5%	ab je 10 Stk. 10% ab je 20 Stk. 20%



SET ab **5.55**

· sehr griffig

Lamellenring

Eignet sich sowohl als Tauchring als auch zur Verwendung im Einzel- oder Gruppentraining. Durch seine Lamellen ist er sehr griffig und liegt sicher in der Hand.

Gewicht: 185 g. Durchmesser: 16 cm.

Farben: 01-blau, 02-grün, 03-rot, 04-gelb.

Nicht für Kinder unter 36 Monaten geeignet. Nur in flachem Wasser unter Aufsicht von Erwachsenen verwenden.

Bezeichnung	Art.-Nr.	Stück in EUR ohne MwSt.	Stück in EUR inkl. MwSt.
Lamellenring 185 g 16 cm	03434	5,84	6,95
SET 4-tlg. 1x je Farbe	03428	20,97	24,95
RABATT	ab je 5 Stk. 5%	ab je 10 Stk. 10%	ab je 20 Stk. 20%



SET ab **5.55**

Wurf- und Tennisring

Für Spiel und Spaß im Schwimmbad. Der Ring besteht aus Kunststoff und ist luftgefüllt, so dass er auf dem Wasser schwimmt und nicht untergeht. Den Luftdruck können Sie nach Wunsch über das Ventil regulieren.

Durchmesser: 11 cm (innen) bzw. 18 cm (außen). Höhe: 3,5 cm. Gewicht: 180 g.

Farben: 01-blau, 02-grün, 03-rot, 04-gelb, 14-violett.

Nicht für Kinder unter 36 Monaten geeignet. Nur in flachem Wasser unter Aufsicht von Erwachsenen verwenden.

Bezeichnung	Art.-Nr.	Stück in EUR ohne MwSt.	Stück in EUR inkl. MwSt.
Wurf- und Tennisring 180 g 18 cm	034302	5,84	6,95
SET 4-tlg. 1x je Farbe (außer 14-violett)	034292	20,97	24,95
SET 5-tlg. 1x je Farbe	034312	25,17	29,95
RABATT	ab je 5 Stk. 5%	ab je 10 Stk. 10%	ab je 20 Stk. 20%



SET ab **5.95**

Tauchring

Für das Tauchtraining in jedem Alter geeignet. Der latexfreie Ring sinkt langsam und gleichmäßig auf den Boden.

Gewicht: 140 g. Durchmesser: 16 cm.

Farben 03433: 02-grün, 03-rot, 04-gelb.

Farben Set, 3-tlg. (04504): grün, rot, gelb.

Bezeichnung	Art.-Nr.	Stück in EUR ohne MwSt.	Stück in EUR inkl. MwSt.
Tauchring 140 g 16 cm	03433	5,00	5,95
SET 3-tlg. 1x je Farbe	04504	13,40	15,95



· für fortgeschrittene Taucher

· latexfrei

49.95

TOGU Tauchring, 5 kg

Der TOGU Tauchring ist für das fortgeschrittene Tauchtraining geeignet. Der latexfreie Ring sinkt langsam und gleichmäßig auf den Boden des Schwimmbeckens und bleibt dort liegen. Mit einem Gewicht von 5 kg und einem Durchmesser von 31 cm ist er für das fortgeschrittene Training von Tauchern geeignet.

Gewicht: 5 kg. Durchmesser: 31 cm.

Bezeichnung	Art.-Nr.	Stück in EUR ohne MwSt.	Stück in EUR inkl. MwSt.
TOGU Tauchring 5 kg ø 31 cm	04565	41,97	49,95



· Schulung von Gleichgewicht + Reaktion

· Antirutsch-Trittläche

329.95

Pedalo® Classic S Aqua

Das Aqua-Pedalo findet seinen Einsatz im bauchtiefen Wasser und dient der Gleichgewichtsschulung sowie der Stabilisierung und Mobilisierung des Bewegungsapparates. Selbstverständlich kann das Aqua-Pedalo auch außerhalb des Wassers eingesetzt werden. Die Antirutsch-Trittläche sorgt jederzeit für einen besseren Stand.

Belastbar bis max. 200 kg. Maße (LxBxH): 43x38x22 cm.

Nur in Schwimmbecken in dafür ausgewiesenen Flächen mit flachem Wasser und unter Aufsicht von Erwachsenen verwenden.

Bezeichnung	Art.-Nr.	Stück in EUR ohne MwSt.	Stück in EUR inkl. MwSt.
Pedalo Classic S Aqua 43x38x22 cm	02311	277,27	329,95

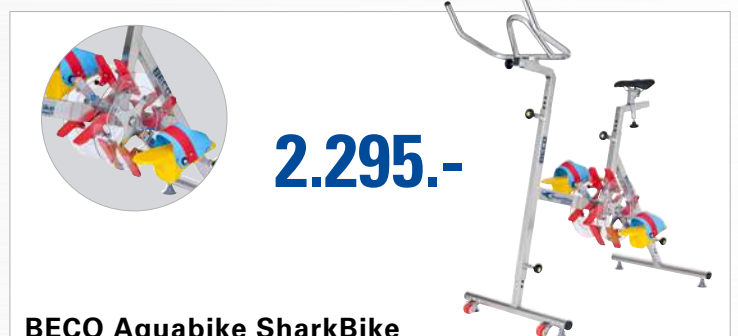

2.295.-

BECO Aquabike SharkBike

Idealer Einstieg in die Aqua Fitness und Aqua Therapie. Stärkt die Herz-Kreislauf-Funktion und fördert die Mobilität, Koordination und Durchblutung der Haut, des Bindegewebes sowie der Muskulatur. Aqua Cycling ist sehr effektiv, da der Wasserwiderstand um ein Vielfaches höher ist als der Luftwiderstand. Nach Verletzungen oder Operationen verkürzt Aqua Cycling die Regenerationszeit deutlich. Horizontal und vertikal verstellbarer Lenker (nummeriert, 10-fach verstellbar) und Sitz (nummeriert, 13-fach verstellbar). Vier Saugnäpfe für einen extrem stabilen Stand. Pedal-Schlaufensystem für sicheren Halt. Drei Widerstandsstufen einstellbar.

Ideale Wassertiefe: 125-165 cm. Belastbar bis 120 kg. Material: hochwertiger Edelstahl (nach AISI 316I / DIN 1.4404). Gewicht: 23 kg. Maße (LxBxH): 125x66x120 cm.

Bezeichnung	Art.-Nr.	Stück in EUR ohne MwSt.	Stück in EUR inkl. MwSt.
BECO Aquabike SharkBike 125x66x120 cm	45635	1.928,57	2.295,00

45.⁹⁵

- sicheres + rutschfreies Gehen

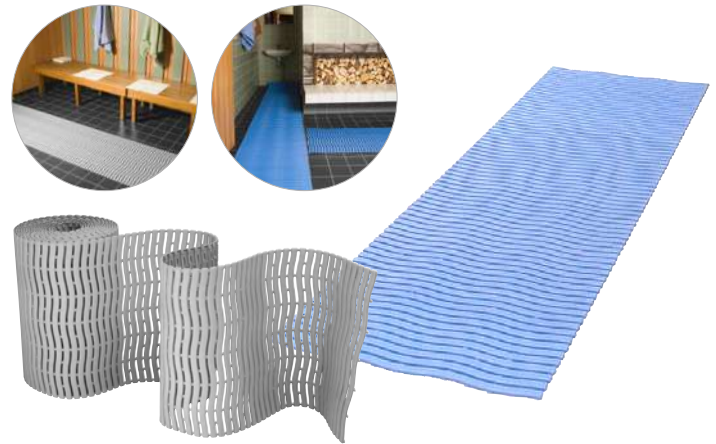

Durowalk Bäderratten, Laufmeter

Neben dem ansprechenden Design der Durowalk Bäderratte wurde die Bodenaufgabe so gestaltet, dass das Wasser unterhalb der Matte allseitig abfließen kann. Die abgerundeten Stege ermöglichen ein angenehm weiches und sicheres Stehen und Gehen.

Bahnbreite: 60 cm. Mattenstärke ca. 1,8 cm. Max. Rollenlänge: 15 m. Preis pro Meter.

Farben: 01-blau, 11-grau.

Bezeichnung	Art.-Nr.	Stück in EUR ohne MwSt.	Stück in EUR inkl. MwSt.
Durowalk Bäderratte Breite: 60 cm	04620	38,61	45,95

SET

- chlor- + salzwasserresistent
- geeignet für Feuchträume
- robuste Konstruktion

ab 579.-

Materiallagerungswagen, fahrbar

Zur Lagerung verschiedenster Gegenstände, speziell in Feuchträumen. Durch die besondere Konstruktion werden die gelagerten, nassen Gegenstände gut gelüftet, was die Trocknung fördert. Tropfwasser kann problemlos ablaufen. 4 Lenkrollen aus Kunststoff ermöglichen ein einfaches Manövrieren, auch in engen Räumen. Damit der Wagen nicht wegrollt, sind 2 Rollen mit einer Bremse ausgestattet. Das Material ist Chlor- und Salzwasser resistent.

Material: Kunststoff. Rollen: 4 Lenkrolle, 2 davon mit Bremse.

Bezeichnung	Art.-Nr.	Stück in EUR ohne MwSt.	Stück in EUR inkl. MwSt.
Materiallagerungswagen, offen	17420	621,01	739,00
Materiallagerungswagen, mit Deckel	17422	738,66	879,00
Materialwagen 3x1	17432	570,59	679,00
SET 4-tlg. Materialwagen + 3 Behälter	17434	600,84	715,00
Materialwagen 3x3	17428	609,24	725,00
SET 10-tlg. Materialwagen + 9 Behälter	17430	814,29	969,00
Kombi-Materialwagen	17424	713,45	849,00
SET 4-tlg. Materialwagen + 3 Behälter	17426	730,25	869,00
Regalwagen, abschließbar	17438	1.654,62	1.969,00
Schwimmnudelwagen	17436	671,43	799,00
Schwimmgürtelwagen	17440	486,55	579,00

Bezeichnung	Art.-Nr.	Stück in EUR ohne MwSt.	Stück in EUR inkl. MwSt.
Kunststoff Behälter 60x40x43 cm	17445	33,57	39,95

RABATT	ab je 5 Stk. 5%	ab je 10 Stk. 10%
---------------	---------------------------	-----------------------------

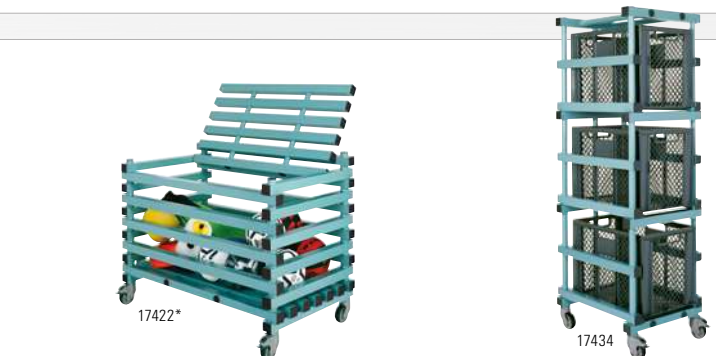

Materiallagerungswagen

In einer offenen Version (**17420**) und einer Version mit Deckel (**17422**) erhältlich. Abstand zwischen den Querstreben: 9 cm.

Maße (LxBxH): 120x70x91 cm.

Materialwagen 3x1

Geeignet für 3 Euronorm Behälter. In einer Version mit Behälter (**17434**) und ohne Behälter (**17432**) erhältlich.

Maße (BxHxT): 54x180x66 cm.



Materialwagen 3x3

Geeignet für 9 Euronorm Behälter. In einer Version mit Behälter (**17430**) und ohne Behälter (**17428**) erhältlich.

Zwischenraum: je 65 cm. Höhe der Seitenteile oberer Boden: 15 cm.

Maße (LxBxH): 138x60x180 cm.

Kombi-Materialwagen

Mit 3 großzügigen Ablageflächen und 21 Aufhängehaken. Unterer Boden geeignet für 3 Euronorm Behälter. In einer Version mit Behälter (**17426**) und ohne Behälter (**17424**) erhältlich.

Höhe Seitenteile, oberer Boden: 15 cm. Höhe Zwischenräume: 70 bzw. 55 cm.

Maße (LxBxH): 138x60x175 cm.



Regalwagen, abschließbar

Mit 3 separat abschließbaren Fächern. Abstand zwischen den Streben: 5 cm. Innenmaß Fach (HxBxT): 45x105x46 cm.

Maße (HxBxT): 175x120x60 cm.

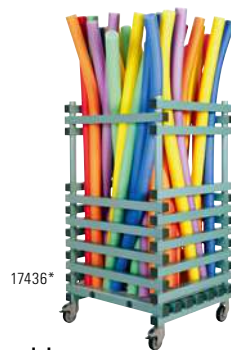

Schwimmnudelwagen:

Die hohen Seitenteile ermöglichen eine aufrechte Lagerung der Schwimmmudeln.

Maße (HxBxT): 137x80x70 cm.



Schwimmgürtelwagen

Mit 12 Hängemöglichkeiten für Schwimmgürtel. Hängehöhe: 70 cm.

Maße (HxBxT): 100x138x60 cm.



Kunststoff Behälter

Zur Lagerung verschiedenster Materialien, auch in Feuchträumen. Offene Konstruktion, so dass Wasser problemlos ablaufen kann. Gleichzeitig kommt Luft an die gelagerten Materialien, damit diese trocknen können.

Maße (LxBxH): 60x40x43 cm.

* Die auf dieser Seite abgebildeten Zubehörtartikel sind nicht Teil des Lieferumfangs.

SET

- erweiterte Trainingsmöglichkeiten dank Hexagon-Form
- sechseckige Form verhindert Wegrollen
- angerauter Griff für sicheren Halt beim Training



ab **7.95**

NEU

- rutschhemmend
- Puzzle-System

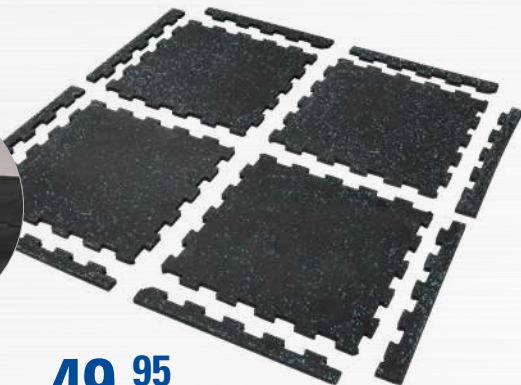

Hier geht's zum Video

49.95

Hex Kompakthanteln aus Gummi

Die Hex Kompakthantel ist die Weiterentwicklung der gewöhnlichen Kurzhantel. Mit ihr erweitern Sie Ihr Trainingsrepertoire und können noch effektiver trainieren.

Bezeichnung	Art.-Nr.	Stück in EUR ohne MwSt.	Stück in EUR inkl. MwSt.
Hex Kompakthantel 1,0 kg Stück	265708	6,68	7,95
Hex Kompakthantel 2,0 kg Stück	265718	10,04	11,95
Hex Kompakthantel 3,0 kg Stück	265728	13,40	15,95
Hex Kompakthantel 4,0 kg Stück	265738	16,76	19,95
Hex Kompakthantel 5,0 kg Stück	265748	20,13	23,95
Hex Kompakthantel 6,0 kg Stück	265758	23,49	27,95
Hex Kompakthantel 7,0 kg Stück	265768	26,85	31,95
Hex Kompakthantel 8,0 kg Stück	265778	30,21	35,95
Hex Kompakthantel 9,0 kg Stück	265788	33,57	39,95
Hex Kompakthantel 10,0 kg Stück	265798	36,93	43,95
Hex Kompakthantel 12,5 kg Stück	265808	41,97	49,95
Hex Kompakthantel 15,0 kg Stück	265818	48,70	57,95
Hex Kompakthantel 17,5 kg Stück	265828	54,58	64,95
Hex Kompakthantel 20,0 kg Stück	265838	60,46	71,95
Hex Kompakthantel 22,5 kg Stück	265848	66,34	78,95
Hex Kompakthantel 25,0 kg Stück	265858	72,23	85,95
Hex Kompakthantel 27,5 kg Stück	265868	78,11	92,95
Hex Kompakthantel 30,0 kg Stück	265878	83,99	99,95
SET 10-tlg. 1-10 kg je 1 Stück	265888	193,24	229,95



Sport-Tec Bodenschutzmatte 1 m², 4 Matten à 50x50 cm + 8 Randstücke

Die Bodenschutzmatte eignet zum Schutz beim Hanteltraining in den eigenen vier Wänden. Dabei kann die Hantel ohne die Gefahr von Kratzern und Macken abgelegt werden. Zusätzlich ist die Matte rutschhemmend und bietet einen sicheren Stand beim Training. Die einzelnen Mattenelemente können dank des Puzzle-Systems individuell zusammengesetzt werden. Die Randstücke verschließen das Puzzle-System am Ende der Matten.

Maße (LxB): 50x50 cm.

Farben: 01-blau, 03-rot, 05-schwarz, 06-weiß.

Bezeichnung	Art.-Nr.	Stück in EUR ohne MwSt.	Stück in EUR inkl. MwSt.
Sport-Tec Bodenschutzmatte 1m ²	028708	41,97	49,95

SET

- griffige und widerstandsfähige Oberfläche
- Allrounder für Training und Sport



ab **19.95**

Sport-Tec Medizinbälle

Die vielfältigen Einsatzmöglichkeiten des Sport-Tec Medizinballes reichen vom Athletik-Training über normales Fitness-Training bis zum Gesundheitstraining. Hierbei können nicht nur Kraftausdauer und Schnellkraft trainiert werden, er eignet sich auch zur Verbesserung von Koordination und Stabilität.

Die griffige und widerstandsfähige Oberfläche sorgt für sicheren Halt beim Training und macht den Medizinball gleichzeitig langlebig.

Material: Gummi.

Bezeichnung	Art.-Nr.	Stück in EUR ohne MwSt.	Stück in EUR inkl. MwSt.
Medizinball 1,0 kg ø 19 cm pink	028008	16,76	19,95
Medizinball 2,0 kg ø 19 cm gelb	028018	20,97	24,95
Medizinball 3,0 kg ø 23 cm orange	028028	23,49	27,95
Medizinball 4,0 kg ø 23 cm rot	028038	26,01	30,95
Medizinball 5,0 kg ø 23 cm limone	028048	28,53	33,95
Medizinball 6,0 kg ø 28 cm grün	028058	31,89	37,95
Medizinball 7,0 kg ø 28 cm hellblau	028068	33,57	39,95
Medizinball 8,0 kg ø 28 cm blau	028078	36,09	42,95
Medizinball 9,0 kg ø 28 cm grau	028088	37,77	44,95
Medizinball 10,0 kg ø 28 cm schwarz	028098	41,97	49,95
SET 5-tlg. Medizinbälle 1-5 kg je 1 Stück	028108	104,16	123,95
SET 5-tlg. Medizinbälle 6-10 kg je 1 Stück	028118	164,66	195,95
SET 10-tlg. Medizinbälle 1-10 kg je 1 Stück	028128	268,03	318,95



Bänder und Tubes

Seite 48-52

Home Fitness

Seite 53-55

Stepptreter

Seite 56

Ganzkörpertrainer

Seite 57-59

Balancetrainer

Seite 60-63

Trampoline

Seite 64-67

Klimmzugstangen und Turnringe

Seite 68-70

Arm- und Beintrainer

Seite 71-72

Gewichte, Hanteln und mehr

Seite 73-83

Medizinbälle und Slamballs

Seite 84-85

Schlingen- und Ropetrainer

Seite 86-87

Boxsport

Seite 87

Koordination

Seite 88

Hula Hoop

Seite 89

Slackline

Seite 90-92

Kinder in Bewegung

Seite 92-97



ab **16.95**

· professionelles Bein-Workout

Cuff Tube, 30 cm

Für das professionelle Bein-Workout Zuhause, im Verein oder im Studio. Sehr hoher Tragekomfort durch Doppelpolsterung und extra breite Klettbänder.

Material: Naturkautschuk. Länge: 30 cm.

Bezeichnung		Art.-Nr.	Stück in EUR ohne MwSt.	Stück in EUR inkl. MwSt.
leicht	grün	21291	14,24	16,95
mittel	rot	21292	14,24	16,95
stark	blau	21293	14,24	16,95
10er Set, leicht	grün	21294	117,61	139,95
10er Set, mittel	rot	21295	117,61	139,95
10er Set, stark	blau	21296	117,61	139,95



ab **13.95**

· für kurze + lange Zugübungen

Fitness Toner, 40 cm

Für das intensive Training individueller Muskelgruppen. Einsetzbar für alle Muskelpartien von Unter- und Oberkörper. Die mittige Teilung des Fitness-Toners ermöglicht viele unterschiedliche kurze und lange Zugübungen. Inkl. Übungsanleitung.

Material: Naturkautschuk. Länge: 40 cm inkl. Griff.

Bezeichnung		Art.-Nr.	Stück in EUR ohne MwSt.	Stück in EUR inkl. MwSt.
leicht	gelb	21273	11,72	13,95
mittel	grün	21274	11,72	13,95
stark	rot	21275	11,72	13,95
10er Set, leicht	gelb	21276	83,99	99,95
10er Set, mittel	grün	21277	83,99	99,95
10er Set, stark	rot	21278	83,99	99,95

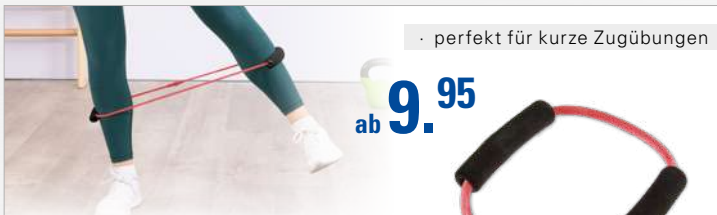

ab **9.95**

· perfekt für kurze Zugübungen

Fitness Ring, 20 cm

Perfekt geeignet als Ergänzung zum Fitness-Tube und für kurze Zugübungen von Bauch, Gesäß, Hüfte oder Beinen. Ideal für das Intensivtraining einzelner Muskelgruppen. Inkl. Übungsanleitung.

Material: Naturkautschuk. Länge: 20 cm inkl. Griff.

Bezeichnung		Art.-Nr.	Stück in EUR ohne MwSt.	Stück in EUR inkl. MwSt.
leicht	gelb	21279	8,36	9,95
mittel	grün	21280	8,36	9,95
stark	rot	21281	8,36	9,95
10er Set, leicht	gelb	21282	67,18	79,95
10er Set, mittel	grün	21283	67,18	79,95
10er Set, stark	rot	21284	67,18	79,95

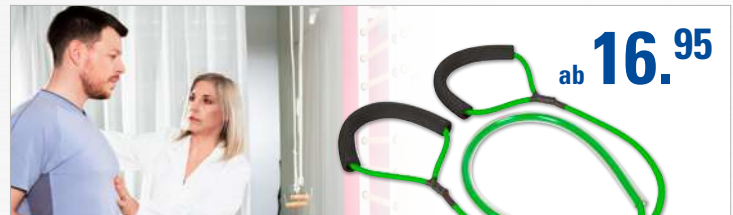

ab **16.95**

Physio Tube Basic mit Griff, 1,8 m

Durch das Training aller großen und wichtigen Muskelgruppen werden Leistungsfähigkeit und Koordination optimiert. Der kompakte Physio Tube ist leicht in seiner Handhabung, variabel im Einsatz und überall gut zu verstauen - er eignet sich deshalb perfekt als Trainingsgerät für Zuhause, im Fitnessstudio oder für die Reise. Inkl. Übungsanleitung.

Länge: 180 cm.

Bezeichnung		Art.-Nr.	Stück in EUR ohne MwSt.	Stück in EUR inkl. MwSt.
leicht	grün	212311	14,24	16,95
mittel	blau	212331	15,08	17,95
stark	rot	212341	15,92	18,95



ab **12.95**

· trainiert alle großen Muskelgruppen

Fitness Tube mit Griff, 1,5 m

Der Klassiker unter den Fitnessprodukten. Ideal für Zuhause, im Verein oder unterwegs. Geeignet für das Training aller großer Muskelgruppen. Verbessert die Fitness und die Leistungsfähigkeit. Inkl. Übungsanleitung.

Material: Naturkautschuk. Länge: 150 cm inkl. Griff.

Bezeichnung		Art.-Nr.	Stück in EUR ohne MwSt.	Stück in EUR inkl. MwSt.
leicht	gelb	21313	10,88	12,95
mittel	grün	21314	10,88	12,95
stark	rot	21315	10,88	12,95
extra stark	blau	21316	10,88	12,95
10er Set, leicht	gelb	21317	83,99	99,95
10er Set, mittel	grün	21318	83,99	99,95
10er Set, stark	rot	21319	83,99	99,95
10er Set, extra stark	blau	21320	83,99	99,95



16.95

· Ummantelung bietet Schutz vor Reibung

Premium Tubing, 1,65 m

Die textilmantelnden Premium Tubings aus hochwertigem Naturkautschuk bieten Schutz vor Reibung und Beschädigungen. Ein direkter Hautkontakt wird vermieden. Die Tubings eignen sich ideal für individuelles Fitness- und Widerstandstraining.

Material: Naturkautschuk. Länge ca. 165 cm.

Bezeichnung		Art.-Nr.	Stück in EUR ohne MwSt.	Stück in EUR inkl. MwSt.
leicht	gelb	21367	14,24	16,95
mittel	grün	21368	14,24	16,95
stark	rot	21369	14,24	16,95



· gelenkschonendes Ganzkörpertraining

Thera-Band Tubing mit Griff, 1,4 m

Das Thera-Band Tubing ist auf Grund seiner langen Haltbarkeit sehr beliebt und wird sowohl in der Gymnastik, Fitness als auch Therapie gerne eingesetzt. Das Tube ermöglicht ein gelenkschonendes Ganzkörpertraining. Die beiden flexiblen Griffe sorgen für einen sicheren Halt während der Übungen.

Material: Naturlatex. Länge: 140 cm.

Bezeichnung		Art.-Nr.	Stück in EUR ohne MwSt.	Stück in EUR inkl. MwSt.
mittel	rot	208301	14,24	16,95
stark	grün	208311	14,24	16,95
extra stark	blau	208321	14,24	16,95
spezial stark	schwarz	208331	14,24	16,95



Thera-Band Tubing-Set, 1,5 m

Das Thera-Band Tubing eignet sich ideal für die (Hand-)Therapie, Rehabilitation und das Fitnesstraining. Set enthält jeweils 2 bzw. 3 Thera-Band Tubes à 1,50 m.

Leicht (21065): 1x gelb (leicht), 1x rot (mittel), 1x grün (stark).

Stark (21066): 1x blau (extra stark), 1x schwarz (spezial stark).

Bezeichnung		Art.-Nr.	Stück in EUR ohne MwSt.	Stück in EUR inkl. MwSt.
1,50 m	leicht	3 Tubes	16,76	19,95 <small>1 m 4,43 €</small>
1,50 m	stark	2 Tubes	16,76	19,95 <small>1 m 6,65 €</small>
Griffe	Paar	210241	8,36	9,95

RABATT ab je 5 Pack **5 %** ab je 10 Pack **10 %**



Thera-Band Tubing, 7,5 m

Das Thera-Band Tubing eignet sich ideal für die (Hand-)Therapie, Rehabilitation und das Fitnesstraining. In sechs farbcodierten Widerständen von leicht bis super stark erhältlich. Die Lieferung kann produktionsbedingt in Teilstücken erfolgen.

Bezeichnung		Art.-Nr.	Stück in EUR ohne MwSt.	Stück in EUR inkl. MwSt.
7,50 m	leicht	gelb	208011	14,24 <small>1 m 2,26 €</small> 16,95
7,50 m	mittel	rot	208021	18,45 <small>1 m 2,90 €</small> 21,95
7,50 m	stark	grün	208031	18,45 <small>1 m 2,90 €</small> 21,95
7,50 m	extra stark	blau	208041	20,13 <small>1 m 3,19 €</small> 23,95
7,50 m	spezial stark	schwarz	208051	22,65 <small>1 m 3,58 €</small> 26,95
7,50 m	super stark	silber	208061	26,01 <small>1 m 4,13 €</small> 30,95
Griffe	Paar	210241	8,36	9,95



Thera-Band Tubing, 30,5 m

Das Thera-Band Tubing eignet sich ideal für die (Hand-)Therapie, Rehabilitation und das Fitnesstraining. In sechs farbcodierten Widerständen von leicht bis super stark erhältlich. Die Lieferung kann produktionsbedingt in Teilstücken erfolgen.

Bezeichnung		Art.-Nr.	Stück in EUR ohne MwSt.	Stück in EUR inkl. MwSt.
30,50 m	leicht	gelb	208111	55,42 <small>1 m 2,17 €</small> 65,95
30,50 m	mittel	rot	208121	68,87 <small>1 m 2,88 €</small> 81,95
30,50 m	stark	grün	208131	73,91 <small>1 m 2,88 €</small> 87,95
30,50 m	extra stark	blau	208141	83,15 <small>1 m 3,25 €</small> 98,95
30,50 m	spezial stark	schwarz	208151	91,55 <small>1 m 3,57 €</small> 108,95
30,50 m	super stark	silber	208161	99,12 <small>1 m 3,87 €</small> 117,95
Griffe	Paar	210241	8,36	9,95

+ Weitere Tubes finden Sie in der Kategorie **THERAPIEBEDARF**



- individuell anpassbar
- hautfreundlich, für Allergiker geeignet

39.⁹⁰

BLACKROLL Multi Band

Das Blackroll Multi Band ermöglicht das Wiedererlernen von funktionellen Bewegungsabläufen, indem Muskelgruppen ganzheitlich gekräftigt, die Bewegungskoordination gelenkschonend geschult und die Beweglichkeit verbessert wird. Durch die bis zu vier Schlaufen kann das Multi Band individuell angepasst werden, so dass es von allen Altersklassen und Leistungsstufen genutzt werden kann, unabhängig von Körpergröße und Beweglichkeit. Das Multi Band eignet sich zur Mobilisierung sowie für ein kombiniertes Kräftigungs- und Flexibilitätstraining. Das hautfreundliche, patentierte Textil-Material sorgt für einen angenehmen Trainingskomfort und verhindert unangenehmes Ziehen auf der Haut. Geeignet für Allergiker, kein Hautkontakt mit Gummi oder Latex.

Gewicht 260 g. Maße (LxB): 270x3 cm.

Bezeichnung	Art.-Nr.	Stück in EUR ohne MwSt.	Stück in EUR inkl. MwSt.
BLACKROLL Multi Band 270x3 cm grün	213851	33,53	39,90

SET

- für funktionelles Training
- hautfreundlich, hypoallergen



22.⁹⁵

BLACKROLL Super Band

Das Blackroll Super Band ist eine perfekte Ergänzung für Ihr funktionelles Training. Trainieren Sie sowohl die Stabilität Ihres Rumpfes als auch sämtliche Muskelgruppen. Mit dem Blackroll Super Band können Sie den Widerstand bei funktionellen Übungen und Körpergewichtsübungen erhöhen und so neue Trainingsreize setzen. Das reißfeste und dehnbare Material fühlt sich angenehm an und reizt auch bei hoher Beanspruchung nicht die Haut. Das Grundmaterial besteht aus Gummi, die Außenseite des Bandes wird durch hautfreundliche, weiche Textilfasern gebildet. Somit kommt die Haut nicht mit dem Gummi in Berührung, es entstehen also keine Hautrötungen oder andere Hautreizungen durch den Kontakt mit dem Gummi.

Maße (LxB): 104x3 cm.

Bezeichnung	Art.-Nr.	Stück in EUR ohne MwSt.	Stück in EUR inkl. MwSt.
BLACKROLL Super Band leicht orange	21396	19,29	22,95
BLACKROLL Super Band mittel grün	21397	19,29	22,95
BLACKROLL Super Band stark blau	21398	19,29	22,95
SET 3 tlg. alle Stärken	21390	50,38	59,95



29.⁹⁵

BLACKROLL Resist Band

- für modernes Beschleunigungs-, Sprint- + Lauftraining

Das Blackroll Resist Band wurde entwickelt, um die Innovationen im modernen Athletiktraining für alle zugänglich zu machen. Die Bänder sollten Profi-Ansprüchen genügen, aber auch für Amateure geeignet sein. Die Resist Bänder sind stark, dehnbar, robust und reißfest, fühlen sich dennoch angenehm weich an. Die mitgelieferte flexible Manschette (7x5cm) erlaubt eine schnelle Fixierung des Bandes um die Hüfte für modernes Beschleunigungs-, Sprint- und Lauftechniktraining, ohne dabei einzuschneiden.

Maße (LxB): 190x6 cm.

Bezeichnung	Art.-Nr.	Stück in EUR ohne MwSt.	Stück in EUR inkl. MwSt.
BLACKROLL Resist Band stark grau	21387	25,17	29,95
BLACKROLL Resist Band extreme schwarz	21386	25,17	29,95



SET

- sehr belastbar: Dehnbarkeit von bis zu 100%



- dynamisches Kraft- + Widerstandstraining

Sport-Tec Powerband aus Latex

Das Powerband aus Latex ist Ihr vielseitiger Begleiter bei unterschiedlichsten Sportarten und Trainingsmethoden. Ob für ein dynamisches Kraft- und Widerstandstraining oder beim Stretching, das Powerband kann sowohl zur Unterstützung bei der Übung als auch zur Steigerung des Widerstandes verwendet werden. Mit einer Dehnbarkeit von bis zu 100% ist das Band sehr belastbar. Der verarbeitete Latex ist strapazierfähig und langlebig. Das Powerband ist in 5 unterschiedlichen Widerstandsstärken erhältlich.

Material: Latex. Länge: 208 cm.

Bezeichnung		Art.-Nr.	Stück in EUR ohne MwSt.	Stück in EUR inkl. MwSt.
extra leicht	gelb 208x1,3 cm	02950	14,24	16,95
leicht	rot 208x2,2 cm	02951	15,92	18,95
mittel	grün 208x3,2 cm	02952	17,61	20,95
stark	blau 208x4,4 cm	02953	19,29	22,95
extra stark	schwarz 208x4,4 cm	02954	20,97	24,95
SET 5-tlg.	alle Stärken	02956	75,59	89,95

RABATT

ab je 5 Stk. 5 %

ab je 10 Stk. 10 %

ab **15.²⁵**





· in 5 Widerstandsstärken erhältlich

SET



22.⁹⁵



ARTZT vitality Super Band Textil

Das Band für ein effektives Training mit verschiedensten Schwerpunkten wie Aufwärmen, Stretching, Athletiktraining oder Home Workouts. Trainieren Sie verschiedene Bewegungen und Muskelgruppen mit dem Widerstand des Super Bands. Dabei ermöglichen die Länge von 104 cm und die optimalen Dehneigenschaften einen besonders großen Bewegungsumfang. Trotzdem bleibt das Band geschmeidig und zieht nicht auf der Haut. Der Naturkautschuk ist vom Polyester-Gewebe so umwoben, dass er nicht die Haut berührt. Das Super Band kann bei 60°C gewaschen werden.

Material: Naturkautschuk, Polyester-Gewebe (STANDARD 100 by OEKO-TEX®).
Maße (LxB): 104x3 cm.

Bezeichnung		Art.-Nr.	Stück in EUR ohne MwSt.	Stück in EUR inkl. MwSt.
ARTZT Super Band Textil	leicht grün	32014	19,29	22,95
ARTZT Super Band Textil	mittel blau	32015	19,29	22,95
ARTZT Super Band Textil	schwer grau	32016	19,29	22,95
SET 3-tlg.	leicht, mittel, schwer	32017	50,38	59,95

SET



14.⁹⁵



ARTZT vitality Loop Band Textil

Das Loop Band eignet sich für ein funktionelles Training und zur Unterstützung bei verschiedenen Übungen. Das weiche Material sorgt auch bei hohen Belastungen für ein angenehmes Gefühl auf der Haut. Der eingearbeitete Naturkautschuk ist dabei von einem Polyester-Gewebe umgeben, so dass dieser keinen direkten Kontakt zur Haut hat. Dies verhindert ein unangenehmes Ziehen auf der Haut. So wird ein maximaler Trainingskomfort ermöglicht. Optimierte Dehneigenschaften gestatten einen großen Bewegungsumfang. Dabei bleibt das Band jederzeit geschmeidig und weich. Waschbar bei 60°C.

Material: Naturkautschuk, Polyester-Gewebe (STANDARD 100 by OEKO-TEX®).
Maße (LxB): 30x5,5 cm.

Bezeichnung		Art.-Nr.	Stück in EUR ohne MwSt.	Stück in EUR inkl. MwSt.
ARTZT Loop Band Textil	leicht grün	32010	12,56	14,95
ARTZT Loop Band Textil	mittel blau	32011	12,56	14,95
ARTZT Loop Band Textil	schwer grau	32012	12,56	14,95
SET 3-tlg.	leicht, mittel, schwer	32013	33,57	39,95

SET



ab 8.95

aus Latex

ab 7.15



aus Textil

Sport-Tec Fitness-Loop aus Textil

Mit seinem Material aus Textilgewebe liegt der Loop angenehm auf der Haut und verursacht kein unangenehmes Ziehen während des Trainings. Mit fast 6 cm hat er eine breite Auflagefläche und schneidet so nicht in die Haut ein. Waschbar.

Maße (LxB): 32x5,8 cm.

Bezeichnung			Art.-Nr.	Stück in EUR ohne MwSt.	Stück in EUR inkl. MwSt.
Loop aus Textil	extra leicht	gelb	02930	6,68	7,95
Loop aus Textil	leicht	rot	02931	7,14	8,50
Loop aus Textil	mittel	grün	02932	7,52	8,95
Loop aus Textil	stark	blau	02933	7,98	9,50
Loop aus Textil	extra stark	schwarz	02934	8,36	9,95
SET 5-tlg.	alle Stärken		02935	33,57	39,95
SET 5-tlg.	alle Stärken zzgl. Beutel		02936	37,77	44,95

RABATT

ab je 5 Stk.
5 %

ab je 10 Stk.
10 %

Sport-Tec Fitness-Loops aus Latex, 5er Set

Mit fünf unterschiedlichen Widerständen haben Sie für jede Übung das passende Band zur Hand. Durch seine Breite von 5 cm liegt das Band beim Training angenehm auf der Haut und schneidet nicht ein.

Set beinhaltet 5 Bänder: 1x extra leicht (gelb), 1x leicht (rot), 1x mittel (grün), 1x stark (blau), 1x extra stark (schwarz) und einen Aufbewahrungsbeutel.

Maße (LxB): 30x5 cm.

Bezeichnung			Art.-Nr.	Stück in EUR ohne MwSt.	Stück in EUR inkl. MwSt.
Loops aus Latex, 5-tlg.			02925	8,36	9,95

RABATT

ab je 5 Set
5 %

ab je 10 Set
10 %

SET



ab 14.95

BLACKROLL Loop Band

Mit den Blackroll Loop Bändern lassen sich gezielt vor allem kleine Muskelketten trainieren, was zu einer besseren Körperstatik und einem reduzierten Verletzungsrisiko führt. Der in hautfreundliche Textilien eingewebte Naturgummi bietet alle Vorteile eines flexiblen Trainingsgeräts ohne unangenehmes Ziehen auf der Haut und erhöht so den Trainingsspaß. Geeignet für Allergiker, kein Hautkontakt mit Gummi oder Latex. Angenehme Haptik. Robust und absolut beständiges Material.

Material: Naturgummi eingewebt in Textil.

Gewicht: 57 g (orange), 64 g (grün), 70 g (blau). Maße (LxB): 32x6 cm.

Bezeichnung			Art.-Nr.	Stück in EUR ohne MwSt.	Stück in EUR inkl. MwSt.
BLACKROLL Loop Band	leicht	orange	21380	12,56	14,95
BLACKROLL Loop Band	mittel	grün	21381	12,56	14,95
BLACKROLL Loop Band	stark	blau	21382	12,56	14,95
SET 3-tlg. allen Stärken			21383	33,57	39,95

SET

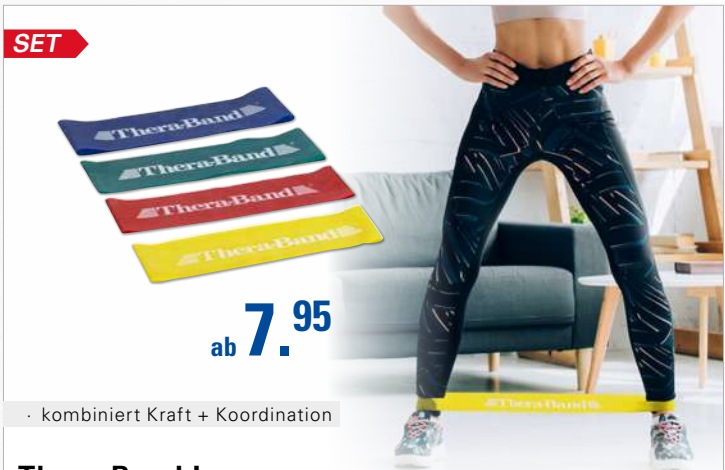

ab 7.95

· kombiniert Kraft + Koordination

Thera-Band Loops

Die Thera-Band Loops eignen sich optimal für kombinierte Kraft- und Koordinationsübungen der oberen und unteren Extremität. Keine Wicklungen oder zusätzliche Assists nötig.

Bezeichnung			Art.-Nr.	Stück in EUR ohne MwSt.	Stück in EUR inkl. MwSt.
Loop ø 13 cm	leicht	gelb	20850	6,68	7,95
Loop ø 13 cm	mittel	rot	20851	6,68	7,95
Loop ø 13 cm	stark	grün	20852	6,68	7,95
Loop ø 13 cm	extra stark	blau	20853	6,68	7,95
SET 4-tlg. alle Stärken			20865	24,33	28,95
Loop ø 20 cm	leicht	gelb	20855	8,36	9,95
Loop ø 20 cm	mittel	rot	20856	8,36	9,95
Loop ø 20 cm	stark	grün	20857	8,36	9,95
Loop ø 20 cm	extra stark	blau	20858	8,36	9,95
SET 4-tlg. alle Stärken			20866	30,21	35,95
Loop ø 29 cm	leicht	gelb	20860	10,88	12,95
Loop ø 29 cm	mittel	rot	20861	10,88	12,95
Loop ø 29 cm	stark	grün	20862	10,88	12,95
Loop ø 29 cm	extra stark	blau	20863	10,88	12,95
SET 4-tlg. alle Stärken			20867	39,45	46,95

+ Weitere Bänder und Loops finden Sie in der Kategorie **THERAPIEBEDARF**

SET

ab **59.⁹⁵**



aerobis Battle Jump Rope

Seil mit hohem Eigengewicht für intensive und anspruchsvolle Seilsprung-Trainingseinheiten. Trainieren Sie Kraft, Kraftausdauer und Griffkraft in einer neuen Art. Kann auch als Schlingentrainer verwendet werden. Befestigen Sie das Seil dazu einfach um einen Baum oder Pfosten. Aufgrund des großen Durchmessers wird die Griffkraft auch bei der Verwendung als Schlingentrainer vermehrt gefordert.

Material: Polyester. Länge: 3 m.

Bezeichnung	Art.-Nr.	Stück in EUR ohne MwSt.	Stück in EUR inkl. MwSt.
Battle Jump Rope ø 30 mm 3 m 1,7 kg	03607	50,38	59,95
Battle Jump Rope ø 35 mm 3 m 2,3 kg	03608	58,78	69,95
Battle Jump Rope ø 40 mm 3 m 2,8 kg	03609	67,18	79,95
SET 3-tlg. alle Durchmesser	03615	168,03	199,95



· wetterfest

· intensives Seilspringen



ab **13.⁵⁵**

03502-05

· Zusatzgewichte zur Intensivierung des Seilspringens

Sport-Tec Speed Rope mit Anti-Rutsch-Griffen inkl. 2 Gewichten

Das Springseil liegt jederzeit sicher in der Hand, auch bei anstrengenden und schweißtreibenden Trainingseinheiten. Die Gewichte werden in den Griffen befestigt und erhöhen die Trainingsintensität beim Springen. Dieses Springseil eignet sich für ambitionierte Seilspringer und zum Ausdauertraining. Inkl. Beutel.

Zusatzgewichte: je 100 g. Seillänge: ca. 305 cm. Grifflänge: 13,5 cm. Griff Durchmesser: 3,5 cm. Gesamtgewicht inkl. Gewichte: 350 g.

Farben: 01-blau, 05-schwarz.

Bezeichnung	Art.-Nr.	Stück in EUR ohne MwSt.	Stück in EUR inkl. MwSt.
Sport-Tec Speed Rope	03502	14,24	16,95
RABATT		ab je 5 Stk. 5%	ab je 10 Stk. 10% ab je 20 Stk. 20%



ab **11.⁹⁵**

· liegt sicher in der Hand
· für ambitionierte Seilspringer

Sport-Tec Skip Rope

Das Skip Rope ist ein kunststoffummanteltes Springseil aus Stahl mit zwei Kunststoffgriffen und Drehgelenken. Die Länge des Springseils lässt sich ganz einfach anpassen. Die Griffe sind mit Metall-Gewichten beschwert und versprechen einen handgerechten Umgang. Die beiden Gewichte von jeweils 100 g können jederzeit herausgenommen werden.

Länge: 270 cm. Gewicht Seil: 220 g. Zusatzgewicht: 2x 100g. Gesamtgewicht: 420 g.

Bezeichnung	Art.-Nr.	Stück in EUR ohne MwSt.	Stück in EUR inkl. MwSt.
Sport-Tec Skip Rope	03522	12,56	14,95
RABATT		ab je 5 Stk. 5%	ab je 10 Stk. 10% ab je 20 Stk. 20%

SET

ab **4.⁷⁵**

· Seillänge anpassbar

Sport-Tec Speed Rope

Das Springseil Speed Rope eignet sich für verschiedenste Arten des Seilspringens. Das Seil ist dank der Kunststoffgriffe leichtgängig und schnelldrehend. Die Länge des Seils ist mit wenigen Handgriffen verstellbar, so dass es auf die individuelle Körpergröße eingestellt werden kann.

Länge: 300 cm. Gewicht: 90 g.

Farben: 01-blau, 02-grün, 04-gelb, 13-pink, 19-orange.

Set 03503: 10 Springseile einer Farbe im Beutel.

Set 03501: 10 Springseile. Alle Farben (blau, grün, gelb, pink, orange) 2x im Beutel.

Achtung! Nicht für Kinder unter 3 Jahren geeignet. Strangulationsgefahr.

Bezeichnung	Art.-Nr.	Stück in EUR ohne MwSt.	Stück in EUR inkl. MwSt.
Sport-Tec Speed Rope	03512	5,00	5,95
RABATT		ab je 5 Stk. 5%	ab je 10 Stk. 10% ab je 20 Stk. 20%

Bezeichnung	Art.-Nr.	Stück in EUR ohne MwSt.	Stück in EUR inkl. MwSt.
SET 11-tlg. 10 Seile + Beutel Farbwahl	03503	20,97	24,95
SET 11-tlg. 10 Seile + Beutel jede Farbe 2x	03501	20,97	24,95

SET

01 03 19 21

ab **49.⁹⁵**

· ideal für Home Fitness



Sport-Tec Fitness-Set, 4-tlg.

Das 4-teilige Fitness-Set bietet Ihnen eine gute Grundlage um Ihre Fitness Zuhause oder im Fitnessstudio zu verbessern. Hierbei eignet sich das Springseil sowohl zum Aufwärmen vor dem Training als auch zum ausgedehnten Cardio-Training. Die Liegestützgriffe sorgen für ein intensives Liegestütz-Training. Für Ihr Bauchtraining eignet sich der Ab Wheel Bauchtrainer bestens. Mit den Handtrainern kräftigen Sie Ihre Handgelenke und Unterarme. Inkl. Kniematte.

Farben: 01-blau, 03-rot, 19-orange, 21-limone.
(Speed Rope bei Set blau ist blau, sonst schwarz).

Bezeichnung	Art.-Nr.	Stück in EUR ohne MwSt.	Stück in EUR inkl. MwSt.
SET 4-tlg. Sport-Tec Fitness-Set	03891	41,97	49,95

+ Weitere Springseile finden Sie am Ende der Kategorie **FITNESS**



ab **31.95**



Sport-Tec Fitnessmatte inkl. Tragetasche

Die Sport-Tec Fitnessmatte ermöglicht Ihnen ein angenehmes Training auf dem Boden. Dabei polstert sie durch ihr weiches Material die Auflagefläche und schont Ihre Gelenke. Dank der mitgelieferten Tragetasche kann sie problemlos und platzsparend transportiert und verstaut werden.

Maße (LxBxH): 180x60x1,5 cm.

Farben: 01-blau, 05-schwarz, 09-lila, 11-grau, 13-pink, 21-limone.

Bezeichnung	Art.-Nr.	Stück in EUR ohne MwSt.	Stück in EUR inkl. MwSt.
Sport-Tec Fitnessmatte inkl. Tasche	029702	33,57	39,95
RABATT		ab je 6 Stk. 5%	ab je 12 Stk. 10%
			ab je 18 Stk. 20%

+ Weitere Matten finden Sie in der Kategorie **GYMNASTIK**



15.95



· inkl. Kniematte

· rutschfestes Profil



Sport-Tec Bauchtrainer Ab Wheel

Mit dem Sport-Tec Bauchtrainer Ab Wheel bringen Sie sich und Ihren Bauch in Form. Den Trainingswiderstand bestimmen Sie selbst. Das gummierte Rad ist leichtgängig und rutschfest. Die gepolsterten Griffe liegen angenehm in der Hand und sorgen für einen sicheren und rutschfesten Halt. Mit der enthaltenen Kniematte können Sie die Bauchübungen auch auf hartem Untergrund problemlos durchführen.

Maße Kniematte (LxB): 37x20 cm. Maße Ab Wheel (øxB): 17x24 cm.

Farben: 01-blau, 03-rot, 19-oranger, 21-limone.

Bezeichnung	Art.-Nr.	Stück in EUR ohne MwSt.	Stück in EUR inkl. MwSt.
Sport-Tec Bauchtrainer Ab Wheel	03886	13,40	15,95



· gepolsterte + verstellbare Fußstützen

· stabile Befestigung

12.95

Sit-Up Bar Bauchtrainer zur Türbefestigung

Unterstützt Sie bei verschiedenen Bauchmuskelübungen, wie beispielsweise Sit-Ups oder Crunches und macht das Bauchtraining Zuhause einfach und effektiv. Einfache Fixierung unter der Tür. Mit gepolsterten und verstellbaren Fußstützen (drei Stufen).

Maße (LxBxH): 27,6x25,8x12 cm.

Bezeichnung	Art.-Nr.	Stück in EUR ohne MwSt.	Stück in EUR inkl. MwSt.
Sit-Up Bar	03867	10,88	12,95



49.95

· entlastet die Halswirbelsäule

· inkl. Übungsanleitung

Bauchtrainer Power Roller

Für ein gezieltes und effektives Bauchmuskeltraining. Das Kopfpolster ermöglicht eine bequeme und sichere Haltung von Kopf und Halswirbelsäule. Die durch den Power Roller vorgegebene Bewegung aktiviert die Bauchmuskulatur und gewährleistet auch bei großer Anstrengung, dass die Übung richtig ausgeführt wird. Verschiedene Übungsausführungen aktivieren unterschiedliche Anteile der Bauchmuskulatur, wodurch ein umfangreiches und abwechslungsreiches Training dieser möglich ist. Kopfablage und Griffbügel gepolstert. Abrollbügel gummiert.

Maße (LxBxH): 80x70x60 cm.

Bezeichnung	Art.-Nr.	Stück in EUR ohne MwSt.	Stück in EUR inkl. MwSt.
Power Roller	03854	41,97	49,95



ab **21.55**

· für ambitionierte Sportler

Sport-Tec Fitnesskreisel mit Griffen

Der Fitnesskreisel mit Griffen ermöglicht Ihnen ein sicheres und effektives Training von Gleichgewicht und Körperspannung. Das Board ist mit zwei Griffen versehen. Hierdurch werden Oberkörperübungen - wie beispielsweise Liegestütze - erleichtert, das Stützen mit den Händen wird angenehmer und die Handgelenke werden entlastet. Der Boden des Boards ist mit einem rutschfesten Belag versehen. So wird ein sicherer Kontakt des Boards auf dem Boden ermöglicht und die Gefahr des Wegrutschens auf glatten Böden verringert. Die Oberfläche des Balance Boards ist mit einem Profil versehen, das einen sicheren Stand auf dem Board ermöglicht und ein Abrutschen erschwert.

Belastbar bis 150 kg. Material: Kunststoff. Durchmesser: 40 cm. Höhe: 10 cm.

Farben: 01-blau, 03-rot, 05-schwarz, 13-pink, 21-limone.

Bezeichnung	Art.-Nr.	Stück in EUR ohne MwSt.	Stück in EUR inkl. MwSt.
Sport-Tec Fitnesskreisel mit Griffen	03895	21,81	25,95
RABATT		ab je 5 Stk. 5%	ab je 10 Stk. 10%
			ab je 20 Stk. 20%



- 12 Griffpositionen
- leicht zu transportieren

24.⁹⁵



Sport-Tec Push Up Board Liegestützbrett, klappbar

Das Push Up Board ist Ihr Trainingspartner in Sachen Liegestütze. 12 verschiedene Griffpositionen ermöglichen ein effektives Training von Brust, Rücken, Schultern und Trizeps. Die Positionen lassen sich mit einem Handgriff schnell und einfach wechseln, so dass keine unnötigen Unterbrechungen beim Training notwendig sind. Mit Anti-Rutsch-Füßen und Anti-Rutsch-Griffen für ein sicheres Training.

Belastbar bis ca. 100 kg. Material: Kunststoff. Griffbreite: ca. 16 cm.
Maße (LxBxH): ca. 64x20x2 cm (aufgeklappt) bzw. 32x20x4 cm (eingeklappt).

Bezeichnung	Art.-Nr.	Stück in EUR ohne MwSt.	Stück in EUR inkl. MwSt.
Sport-Tec Push Up Board	03883	20,97	24,95

- noch mehr Übungsvariationen
- in beide Richtungen drehbar

24.⁹⁵



Sport-Tec drehbare Liegestützgriffe, Paar

Die Liegestützgriffe mit drehbar gelagerten Griffen ermöglichen ein noch abwechslungsreicheres und gezielteres Liegestütztraining. Die Griffposition kann während des Trainings problemlos in beide Richtungen verändert werden, auch eine rotierende Bewegung ist möglich. Die Griffe sind rutschfest und liegen angenehm in der Hand. So können Sie sich ganz auf Ihr Training konzentrieren, ohne unangenehme Druckstellen an den Händen.

Material: ABS. Durchmesser: 20 cm. Höhe: 12 cm.

Bezeichnung	Art.-Nr.	Stück in EUR ohne MwSt.	Stück in EUR inkl. MwSt.	
Sport-Tec drehbare Liegestützgriffe	Paar	03887	20,97	24,95

- gepolstert + rutschfest



ab 11.⁹⁵



Push Up Liegestützgriffe, Paar

Die Push Up Liegestützgriffe ermöglichen ein effektives Liegestütztraining. Durch die spezielle Griffform werden die Handgelenke geschont und das Training intensiviert. Die Handgriffe sind gepolstert und sorgen so für einen angenehmen und rutschfesten Griff. Die Füße der Liegestützgriffe sind mit rutschfesten Bodenschonern überzogen.

Maße (LxBxH): 26,2x16,6x14 cm.

Bezeichnung	Art.-Nr.	Stück in EUR ohne MwSt.	Stück in EUR inkl. MwSt.	
Push Up Liegestützgriffe	Paar	03850	12,56	14,95

RABATT		ab je 10 Paar 10%	ab je 20 Paar 20%
---------------	--	-----------------------------	-----------------------------

- Entlastung des Handgelenks



14.⁹⁵



Sport-Tec Push Up Liegestützgriffe, Paar

Für ein intensives und effektives Liegestütztraining. Die Griffe entlasten Ihre Handgelenke während des Trainings und intensivieren es gleichzeitig. Die Griffflächen sind mit Schaumstoff überzogen und sorgen so für einen sicheren und angenehmen Griff.

Material: Stahl, Schaumstoff (Griffe). Maße (LxBxH): 15,3x17,6x10,8 cm.

Farben: 01-blau, 03-rot, 19-orange, 21-limone.

Bezeichnung	Art.-Nr.	Stück in EUR ohne MwSt.	Stück in EUR inkl. MwSt.	
Sport-Tec Push Up Liegestützgriffe	Paar	03882	12,56	14,95

- beidseitig verwendbar

- multifunktional



349.-

Vicore Fitness Terra-Core

Stepper, Trainingsbank und Balancetrainer in Einem. Durch die individuelle Luftfüllung lässt sich der Schwierigkeitsgrad optimal auf Ihre Trainingsbedürfnisse regulieren. Der Terra-Core lässt sich beidseitig nutzen und ist dafür auf der Unterseite mit Haltestangen und Griffen ausgestattet. Aufgrund der hohen Belastbarkeit auch für Hanteltraining geeignet. Inkl. Ventilöffner, Luftpumpe, Übungsposter und Übungs-DVD.

Belastbar bis 450 kg. Gewicht: 14 kg. Maße (LxBxH): 117x44x26 cm.

Bezeichnung	Art.-Nr.	Stück in EUR ohne MwSt.	Stück in EUR inkl. MwSt.	
Vicore Fitness Terra-Core	117x44x26 cm	02620	293,28	349,00

- geräuschkämmend

ab 39.⁹⁵

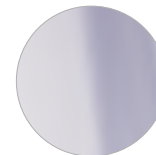

Bodenschutzmatte

Die Bodenschutzmatte dient zum Schutz des Bodens und zur Geräuschkämmung beim Einsatz von Trainingsgeräten, wie beispielsweise Steppbrettern.

Material: Vinyl. Mattenstärke: 2 mm.

Farbe: Klarsicht.

Bezeichnung	Art.-Nr.	Stück in EUR ohne MwSt.	Stück in EUR inkl. MwSt.	
Bodenschutzmatte	100x70 cm	22310	33,57	39,95
Bodenschutzmatte	140x70 cm	22311	37,77	44,95
Bodenschutzmatte	200x85 cm	22312	58,78	69,95

REEBOK Steps

Der erste REEBOK Step wurde 1989 als vielseitiges Trainingsgerät präsentiert und erfreut sich seither allgemeiner Beliebtheit. Ob im Studio oder Zuhause - Millionen Menschen trainieren mit dem bekannten Steppbrett ihre Fitness und Ausdauer.

Die Steps von REEBOK sind führend am Markt und überzeugen durch ihre hochwertige Verarbeitung. Die Trittplächen sind mit einer rutschfesten Oberfläche versehen und auch die Standfestigkeit der REEBOK Produkte trägt zu einem sicheren Training bei.

Die REEBOK Steps sind in unterschiedlichen Varianten erhältlich, so dass für jeden, der seinen Körper in Schwung bringen möchte, das richtige Produkt dabei ist.



ab **55.⁹⁵**



REEBOK Mini Step

Steppbrett im Miniformat.

Die spezielle Trainingsoberfläche ermöglicht sicheren Halt beim Training, ohne die Gefahr wegzurutschen. Die eingearbeiteten Befestigungsvorrichtungen für Fitness Tubes ermöglichen ein vielfältiges Übungsprogramm.

Belastbar bis 110 kg.
Maße Trainingsfläche (LxB): 52x21,5 cm.
Maße (LxBxH): 65,5x32x15 cm.

Farbe: schwarz.

Gummi-Füße, 8 Stück: Verhindern das Wegrutschen des Steps. Art.-Nr. 16886, 19,95 €.

Bezeichnung	Art.-Nr.	Stück in EUR ohne MwSt.	Stück in EUR inkl. MwSt.
Mini Step	16865	58,78	69,95
Mini Step + DVD	16866	62,98	74,95

RABATT	ab je 5 Stk. 5%	ab je 10 Stk. 10%	ab je 20 Stk. 20%
--------	-----------------	-------------------	-------------------

REEBOK Step professional

Speziell für den Einsatz im Studio und Kursräumen. Durch Einklinken der Blöcke höhenverstellbar (ca. 15 cm, 20 cm und 25 cm). Mit Halter für Tubes und Bänder.

Belastbar bis ca. 110 kg. Gewicht: 7,5 kg.
Maße Trittpläche (LxB): 90x27 cm. Maße (LxB): 98x38 cm.

Gummi-Füße, 8 Stück: Art.-Nr. 16886, 19,95 €.

Ersatzclips für Blöcke, 4 Stück: Art.-Nr. 16888, 19,95 €.

Bezeichnung	Art.-Nr.	Stück in EUR ohne MwSt.	Stück in EUR inkl. MwSt.
schwarz-rot	16872	96,60	114,95
schwarz-rot + DVD	16873	100,80	119,95
schwarz-weiß	16870	96,60	114,95
schwarz-weiß + DVD	16882	96,60	114,95
grau-türkis	16871	96,60	114,95
grau-türkis + DVD	16883	100,80	119,95

RABATT	ab je 5 Stk. 5%	ab je 10 Stk. 10%	ab je 20 Stk. 20%
--------	-----------------	-------------------	-------------------

REEBOK Deck

Vielseitige und wandlungsfähige Übungsplattform, die als Aerobic-Step, Flach- oder Schrägbank und Sitz verwendet werden kann. In Verbindung mit Hanteln und Tubes wird aus dem Step ein kompaktes Ganzkörper-Trainingsgerät.

Mit Tube-Einhängung an Rückenlehne und Beinstützen sowie Staufach unter dem Sitz. Die Rückenlehne kann über Schnappverschlüsse ganz einfach in drei verschiedenen Positionen fixiert werden. Mit rutschfesten Füßen für einen sicheren Stand. In der Höhe verstellbar.

Belastbar bis ca. 110 kg. Gewicht: 11,5 kg.
Maße (LxBxH): 110/121x34,7x20,5/30,5 cm.

Farben: 01-blau, 03-rot, 06-weiß.

Bezeichnung	Art.-Nr.	Stück in EUR ohne MwSt.	Stück in EUR inkl. MwSt.
Deck	16874	164,66	195,95

RABATT	ab je 5 Stk. 5%	ab je 10 Stk. 10%	ab je 20 Stk. 20%
--------	-----------------	-------------------	-------------------

· stapelbar

ab **35.⁹⁵**



Steppbrett

Solider Step mit elastischer Trittpläche, der sich insbesondere für Einsteiger eignet. Belastbar bis ca. 100 kg. Trittpläche (LxB): 67x34 cm. Maße (LxB): 75x41,5 cm.

Steppbrett, 2-fach verstellbar: In zwei Stufen höhenverstellbar (13 bzw. 18 cm).

Bezeichnung	Art.-Nr.	Stück in EUR ohne MwSt.	Stück in EUR inkl. MwSt.	
Steppbrett, einteilig	H: 13 cm	16852	33,57	39,95
Steppbrett, 2-fach verstellbar	H: 13cm/18 cm	16854	41,97	49,95

RABATT	ab je 10 Stk. 5%	ab je 20 Stk. 10%
--------	------------------	-------------------



ab **27.⁹⁵**

Sport-Tec Steppbrett

Mit profilierter Oberfläche für einen sicheren Stand. Acht rutschhemmende Stopper an der Unterseite verhindern das Wegrutschen des Brettes. Die Höhe von 10,5 cm eignet sich bestens für das Einsteigertraining mit dem Steppbrett.

Belastbar bis 300 kg. Material: Kunststoff. Maße (LxBxH): 70x40x10,5 cm.

Farben: 01-blau, 05-schwarz.

Bezeichnung	Art.-Nr.	Stück in EUR ohne MwSt.	Stück in EUR inkl. MwSt.	
Sport-Tec Steppbrett	70x40x10,5 cm	03889	29,37	34,95

RABATT	ab je 5 Stk. 5%	ab je 10 Stk. 10%	ab je 20 Stk. 20%
--------	-----------------	-------------------	-------------------

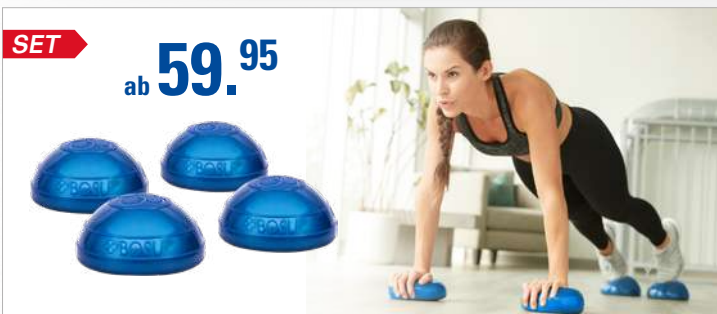

SET ab **59.95**

· Koordination, Beweglichkeit, Kraft + Ausdauer

BOSU Balance Pods

Ihr Begleiter für ein abwechslungsreiches Ganzkörpertraining zur Verbesserung der Koordination, Beweglichkeit, Kraft und Ausdauer. Die spezielle Oberfläche sorgt für einen sicheren Halt während der Übungen. Eine genoppte Unterseite verhindert das Wegrutschen auch auf glatten Böden. Je nachdem wie stark die Pods mit Luft gefüllt sind, variiert die Instabilität und Intensität der Übung. Frei von Phthalaten.

Material: Vinyl. Gewicht: jeweils ca. 500 g. Durchmesser: 16,5 cm. Höhe: 3,5 cm.

Bezeichnung		Art.-Nr.	Stück in EUR ohne MwSt.	Stück in EUR inkl. MwSt.
BOSU Balance Pods	Paar	02503	50,38	59,95
SET 4er Set, 4x BOSU Balance Pods		02504	91,55	108,95



139.95

Activ5 Mobiler isometrischer Fitness-Trainer

Activ5 bietet Ihnen ein personalisiertes Training ohne viel Aufwand. Durch die isometrischen Übungen werden mehrere Muskelgruppen aktiviert. Hierdurch werden die Workouts kürzer und intensiver. Activ5 stellt sich auf das jeweilige Kraftniveau des Benutzers ein und generiert damit automatisch über 100 Workouts. Für jeden Nutzer kann ein eigenes Profil angelegt werden, auf dem die jeweiligen Workouts gespeichert werden. Mit der kostenlosen Activ5-App werden die einzelnen Übungen erklärt und detailliert gezeigt. Hiermit können auch Trainingsanfänger die verschiedenen Übungen richtig und effektiv ausführen. Die App bietet zusätzlich Spiele, mit denen gleichzeitig trainiert wird. So wird das Training noch abwechslungsreicher und spannender.

Kraftmessbereich: 90 kg. Maximalbelastung: 110 kg. Stromversorgung: 1x AAA Batterie. Batterielaufzeit: ca. 6 Monate. Maße (LxBxH): 95x78x33 mm. Gewicht: 131 g.

Bezeichnung	Art.-Nr.	Stück in EUR ohne MwSt.	Stück in EUR inkl. MwSt.
Activ5 Mobiler isometrischer Fitness-Trainer	29260	117,61	139,95

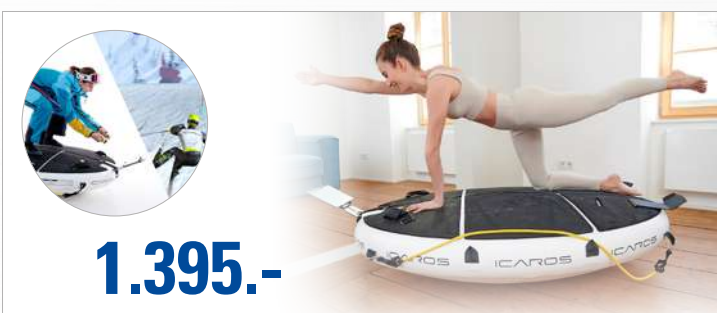

1.395.-

· interaktive Workouts über App

ICAROS Cloud XXL-Balanceboard, aufblasbar

Verbinden Sie Ihr Smartphone oder Tablet mit den digitalen Workouts der ICAROS Cloud und absolvieren Sie ein effektives Ganzkörpertraining. Auch unterhaltsame Games verknüpft mit effektiven Workouts sind hier möglich. Das Balance Board selbst ist extrem robust und kann sowohl Indoor als auch Outdoor verwendet werden. Empfohlen ab 12 Jahren (140-200 cm). Inkl. Tablethalter, Fußrasten, Widerstandsbänder (5 kg) und Luftpumpe.

Empfohlener Platzbedarf für das Training: 250x250 cm. Material: PVC, EVA. Maximale Belastbarkeit: 110 kg. Gewicht: 12 kg. Maße (LxBxH): 155x123x40 cm.

Bezeichnung	Art.-Nr.	Stück in EUR ohne MwSt.	Stück in EUR inkl. MwSt.
ICAROS Cloud XXL-Balanceboard	32560	1.172,27	1.395,00

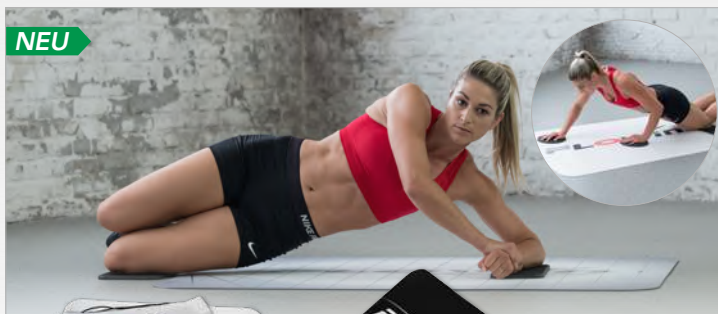

NEU



ab **199.-**

· Kraft- + Koordinationstraining

· Core-Training

Flowin Trainingsmatte

Innovatives Tool für das Core-, Kraft- und Koordinationstraining. Beinhaltet Trainingsmatte, 2 Fußpads (außer bei Fitness), 2 Handpads und 1 Kniepad.

Physio: Mit Koordinatensystem für eine präzise Übungsausführung und zur Dokumentation von Trainingsfortschritten.

Professional: Studioqualität.

Kit für Matten: 2x Fuß Pad, 2x Hand Pad, 1x Knie Pad.

Bezeichnung		Art.-Nr.	Stück in EUR ohne MwSt.	Stück in EUR inkl. MwSt.
Flowin Sport	140x100 cm	03846	167,23	199,00
Flowin Physio	98x68 cm	03845	192,44	229,00
Flowin Professional	140x100 cm	03847	251,26	299,00
Flowin Pad Kit für Trainingsmatten, 5- tlg.		03842	57,98	69,00



ab **369.-**

BlazePod Kit

Reflex- und Reaktionstraining, inkl. Case

Entdecken Sie die smarten Trainingsmöglichkeiten in den Bereichen Schnelligkeit und Reaktion. Bauen Sie sich mit den Blaze Pods einen Parcours auf und drücken Sie die leuchtenden Pods aus. Über die App können die Pods nach vorinstallierten Programmen gesteuert werden. Dabei können Sie aus den Bereichen Gruppen- und Individualtraining, Physiotherapie und kognitives Training wählen oder eigene Programme entwerfen. Das Training kann mit Hilfe der App auf die Millisekunde genau ausgewertet werden. Die Pods sind wetterbeständig und können somit sowohl drinnen als auch draußen verwendet werden. Dank ihrer kompakten Größe sind sie einfach zu transportieren. Bis zu 12 Stunden Betriebszeit. RGB LED-Beleuchtung in 8 verschiedenen Farben.

Der Zugang zur BASIC App ist kostenlos. Bei jedem gekauften BlazePod Kit erhalten Sie sechs Monate kostenlosen Zugang zur PRO App Version. Nach Ablauf der sechs Monate kostet der PRO Zugang 16,99 EUR monatlich oder 169,99 EUR jährlich.

Inkl. Ladestation, Ladekabel und Case.

Bezeichnung		Art.-Nr.	Stück in EUR ohne MwSt.	Stück in EUR inkl. MwSt.
BlazePod Standard Kit	4 Pods inkl. Case	29265	310,08	369,00
BlazePod Trainer Kit	6 Pods inkl. Case	29266	394,12	469,00
BlazePod Functional Adapter Kit, 6-tlg.		29267	29,37	34,95
BlazePod Pod Base Halterung BlazePods		29268	21,81	25,95

Bosu – Halber Ball, runde Sache!

Both Sides Utilized - beide Seiten in Anwendung: So lautet die Abkürzung für den Markennamen BOSU, der heute gleichbedeutend mit dem halben blauen Ball, dem BOSU Balance Trainer genannt wird.

Ob Stabilitäts- und Gleichgewichtstraining, Koordinations- und Balanceübungen, Core- und Stability-Workouts oder Krafttraining – der Balance Trainer ist eines der vielseitigsten Trainingsgeräte im Bereich des Functional Trainings.

Der BOSU Ball ist von beiden Seiten nutzbar, wodurch die Übungsvielfalt erhöht wird. Die versenkten Handgriffe an der Unterseite erleichtern das Handling. Sechs rutschfeste FüÙe ermöglichen einen sicheren Halt, auch bei der Nutzung auf glatten Oberflächen.

Inkl. Fußpumpe, Anleitung und kostenfreiem Download verschiedener Übungsvideos sowie eines Workoutsheets.



ab **179.-**



Sport, ø 50 cm

Der BOSU Ball Balancetrainer Sport eignet sich durch seine kleine Größe besonders für das Training zuhause oder unterwegs.

Belastbar bis 113 kg. Gewicht: ca. 4,6 kg. Durchmesser: 50 cm. Höhe: ca. 18 cm.

Farbe: blau.

Bezeichnung	Art.-Nr.	Stück in EUR ohne MwSt.	Stück in EUR inkl. MwSt.
Sport	02506	150,42	179,00

Home, ø 65 cm

Der BOSU Ball Balancetrainer Home eignet sich besonders für das Training zuhause.

Belastbar bis 136 kg. Gewicht: ca. 9 kg. Durchmesser: 65 cm. Höhe: ca. 25,5 cm.

Farben: 01-blau, 13-pink.

Bezeichnung	Art.-Nr.	Stück in EUR ohne MwSt.	Stück in EUR inkl. MwSt.
Home	02505	196,60	233,95

Pro, ø 65 cm

Der BOSU Ball Balancetrainer Pro wird mit seiner Belastbarkeit von 159 kg oft in Fitnesscentern, Sportvereinen, von Personal Trainern und Physiotherapeuten verwendet.

Belastbar bis 159 kg. Gewicht: ca. 9 kg. Durchmesser: 65 cm. Höhe: ca. 25,5 cm.

Farbe: blau.

Bezeichnung	Art.-Nr.	Stück in EUR ohne MwSt.	Stück in EUR inkl. MwSt.
Pro	02460	200,84	239,00

NexGen, ø 65 cm

Der BOSU Ball Balancetrainer NexGen eignet sich mit seiner Belastbarkeit von 159 kg für den Profi-Gebrauch.

Die speziell texturierte Oberfläche des Balancetrainers NexGen ermöglicht ein noch präziseres und effektiveres Training.

Belastbar bis 159 kg. Gewicht: ca. 9 kg. Durchmesser: 65 cm. Höhe: ca. 25,5 cm.

Farbe: blau.

Bezeichnung	Art.-Nr.	Stück in EUR ohne MwSt.	Stück in EUR inkl. MwSt.
NexGen	02508	234,45	279,00

Powerstax

Die einfache und sichere Lösung, um die Höhe des BOSU Balance Trainers individuell zu variieren und damit zusätzliche Übungen in das Training einfließen zu lassen.

VPE: 1 Stück. Höhe: 10 cm.

Bezeichnung	Art.-Nr.	Stück in EUR ohne MwSt.	Stück in EUR inkl. MwSt.
Powerstax	02461	129,41	154,00



HELM Stabilitätstrainer

Verwandeln Sie Kraftübungen in Stabilitätsübungen und machen Sie Ihr Training noch funktioneller. Kann mit einem BOSU Ball oder einem Gymnastikball verwendet werden.

Bezeichnung	Art.-Nr.	Stück in EUR ohne MwSt.	Stück in EUR inkl. MwSt.
Stabilitätstrainer	02509	117,61	139,95



Lieferung ohne Ball!



TOGU Jumper

Innovativer 2/3-Ball für das Training von Gleichgewicht, Koordination, Fitness und Balance. Der Trampolineffekt überträgt Schwingungen direkt auf den Körper und sorgt so für noch mehr Spaß beim Training. Ideal geeignet für die Kombination von Ganzkörpertraining mit Koordinations- und Balance-Elementen. Pumpe im Lieferumfang. Latexfrei.

TOGU Jumper Mini: Besonders geeignet für Kinder. Belastbar bis 120 kg. Gewicht: 2,2 kg. Durchmesser: 36 cm. Höhe: 18 cm. **Farbe:** rot.

TOGU Jumper: Belastbar bis 200 kg. Gewicht: 4,4 kg. Durchmesser: 52 cm. Höhe: 24 cm.

Farben: 01-blau, 03-rot, 05-schwarz.

TOGU Jumper Pro: Durch die zusätzliche Jumper Pro Platte wird eine flache Oberfläche erzeugt, diese kann für verschiedene weitere Übungen verwendet werden.

Inkl. Innensechskantschlüssel. Belastbar bis ca. 200 kg. Gewicht: ca. 5 kg. Durchmesser: 52 cm. Höhe: 24 cm.

Farben: 01-blau, 03-rot, 05-schwarz.

Bezeichnung	Art.-Nr.	Stück in EUR ohne MwSt.	Stück in EUR inkl. MwSt.
TOGU Jumper Mini	02465	105,00	124,95
TOGU Jumper	02466	164,66	195,95
TOGU Jumper Pro	02467	183,99	218,95

RABATT	ab je 4 Stk. 5%	ab je 8 Stk. 10%
--------	------------------------	-------------------------

SET

ab **69.⁹⁵**

· Anti-Rutsch-Oberfläche

Sport-Tec Sprungtrainer Plyo Box

Die Plyoboxen sind mit einer gummierten Anti-Rutsch-Oberfläche ausgestattet und bieten dank der Trapezform und dem vollverschweißten Stahlgestell eine hohe Standsicherheit. Zudem verfügen die Boxen über rutschfeste FüÙe. Sie sind in fünf unterschiedlichen Höhen erhältlich.

Belastbarkeit: 300 kg. Material: Stahl. Maße Trittläche (LxB): 40x40 cm.

Bezeichnung	Art.-Nr.	Stück in EUR ohne MwSt.	Stück in EUR inkl. MwSt.
Stahl 58x58x15 cm 9,5 kg	03810	58,78	69,95
Stahl 58x58x30 cm 10,4 kg	03811	67,18	79,95
Stahl 58x58x45 cm 11 kg	03812	75,59	89,95
Stahl 58x58x60 cm 15 kg	03813	92,39	109,95
Stahl 58x58x75 cm 16 kg	03814	100,80	119,95
SET 5-tlg., Plyo Boxen von 15-75 cm	03815	352,10	419,00

SET

ab **99.⁹⁵**

· stapelbar
· rutschfeste Oberfläche

Sport-Tec Sprungtrainer Soft Plyo Box

Der Sprungtrainer ist Ihr Helfer für ein effektives und funktionelles Workout. Trainieren Sie mit ihm Sprungkraft, Stabilität und Koordination. Sein Hartschaumkern bietet Ihnen Stabilität bei der Landung und im Stand. Zusätzlich schonert er Ihre Gelenke. Der leicht zu reinigende Überzug hat eine rutschfeste Standfläche, so dass der Sprungtrainer bei den verschiedensten Übungen sicheren Halt gibt. Klettverschlüsse an allen 4 Seiten ermöglichen die Kombination der Sprungtrainer. So können Höhe und Form variiert und die Trainingsmöglichkeiten erweitert werden. Einfach zu reinigende Oberfläche.

Material: PVC, Hartschaumkern. Maße Trittläche (LxB): 90x75 cm.

Bezeichnung	Art.-Nr.	Stück in EUR ohne MwSt.	Stück in EUR inkl. MwSt.
Soft 90x75x15 cm grün 14 kg	02860	83,99	99,95
Soft 90x75x30 cm blau 16 kg	02861	126,01	149,95
Soft 90x75x45 cm rot 18 kg	02862	168,03	199,95
Soft 90x75x60 cm schwarz 20 kg	02863	210,04	249,95
SET 4-tlg., Soft Plyo Boxen 15-60 cm	02864	528,57	629,00

249.⁹⁵

· 3 Sprunghöhen in 1 Box

Sport-Tec Sprungtrainer 3-in-1 Soft Plyo Box

Die Sprungtrainer 3-in-1 Plyo Box ist Ihr vielseitiges Trainingsgerät für Sprungkraft, Stabilität und Koordination. Mit 3 unterschiedlichen Kantenlängen bietet der Sprungtrainer 3 unterschiedliche Sprunghöhen. So können Sie Ihr Sprungtraining je nach Übung und Trainingslevel variieren. Der Hartschaumkern sorgt für Stabilität bei der Landung und schonert dennoch die Gelenke. Eine rutschhemmende Oberfläche verhindert das Wegrutschen. Die Plyo Box ist problemlos zu reinigen und eignet sich sowohl für das heimische Training, als auch für die Verwendung in professionellen Einrichtungen.

Gewicht: 30 kg. Material: PVC, Hartschaumkern. Maße (LxBxH): 76x61x51 cm.

Bezeichnung	Art.-Nr.	Stück in EUR ohne MwSt.	Stück in EUR inkl. MwSt.
3-in-1 Soft 76x61x51 cm 30 kg	02865	210,04	249,95

149.⁹⁵

· rutschhemmende Oberfläche
· 3 Sprunghöhen in 1 Box

Sport-Tec Sprungtrainer 3-in-1 Plyo Box, Holz

Die Sprungtrainer 3-in-1 Plyo Box ist Ihr vielseitiges Trainingsgerät für Sprungkraft, Stabilität und Koordination. Die 3 unterschiedlichen Kantenlängen ermöglichen 3 verschiedene Sprunghöhen. So können Sie die Sprunghöhe je nach Übung und Trainingslevel anpassen. Das verarbeitete Holz macht die Plyo Box stabil und bietet gleichzeitig eine rutschsichere Oberfläche. Die Plyo Box eignet sich sowohl für das heimische Training, als auch für die Verwendung in professionellen Einrichtungen. Box wird in Einzelteilen geliefert.

Belastbarkeit: 120 kg (unverleimt) bzw. 300 kg (verleimt). Gewicht: 23 kg.

Material: Pappelholz. Maße (LxBxH): 75x60x50 cm.

Bezeichnung	Art.-Nr.	Stück in EUR ohne MwSt.	Stück in EUR inkl. MwSt.
3-in-1 Holz 75x60x50 cm 23 kg	02868	126,01	149,95



ab **31.⁹⁵**



Inkl. Übungsposter

· funktional + vielseitig

· besonders robust + stabil

Sport-Tec Balance-Pad Robusta

Das Sport-Tec Balance-Pad Robusta ist das optimale Hilfsmittel zum Training von Gleichgewicht und Koordination. Das spezielle Material des Balance-Pads dient als instabiler Untergrund für verschiedenste Übungen. Hierdurch werden sowohl Gleichgewicht als auch Koordination vermehrt beansprucht und die Zusammenarbeit von Muskulatur und Nervensystem gefördert. Das Balance-Pad ist auch in Kombination mit anderen Trainingsutensilien einsetzbar. Sowohl Trainingsanfänger, als auch Fortgeschrittene und ambitionierte Sportler profitieren vom Training mit dem Sport-Tec Balance-Pad. Eine spezielle Oberflächenstruktur ermöglicht Ihnen einen sicheren, rutschfesten Stand bei Ihren Übungen. Das Material des Balance-Pads ist sehr strapazierfähig und eignet sich auch für eine häufige Nutzung. Die Verwendung des Pads mit Schuhen ist ebenfalls problemlos möglich. Rutschhemmende Oberfläche.

Maße (LxBxH): 49x39x5,5 cm.

Farben: 01-blau, 18-anthrazit, 21-limone.

Bezeichnung	Art.-Nr.	Stück in EUR ohne MwSt.	Stück in EUR inkl. MwSt.
Sport-Tec Balance-Pad Robusta 49x39x5,5 cm	029601	33,57	39,95
RABATT		ab je 5 Stk. 5%	ab je 10 Stk. 10%
			ab je 20 Stk. 20%



ab **28.⁷⁵**

01 **13** **18** **21**

Sport-Tec Balance-Pad

Das Balance-Pad ist ein komfortables Trainingsgerät um Balanceübungen durchzuführen. Die weiche und damit instabile Oberfläche des Balance-Pads fordert den Benutzer auf, mit der Fuß-, Knöchel- und Beinmuskulatur zu arbeiten. Rutschfest durch Waffelstruktur, wasserabweisend und einfach zu reinigen. Als Anregung für den Anwender wird ein Poster mit Übungsbeispielen beigelegt.

Dichte: 40 kg/m³. Maße (LxBxH): 50x40x6 cm.

Farben: 01-blau, 13-pink, 18-anthrazit, 21-limone.

Bezeichnung	Art.-Nr.	Stück in EUR ohne MwSt.	Stück in EUR inkl. MwSt.
Sport-Tec Balance-Pad 50x40x6 cm	212491	30,21	35,95
RABATT		ab je 5 Stk. 5%	ab je 10 Stk. 10%
			ab je 20 Stk. 20%

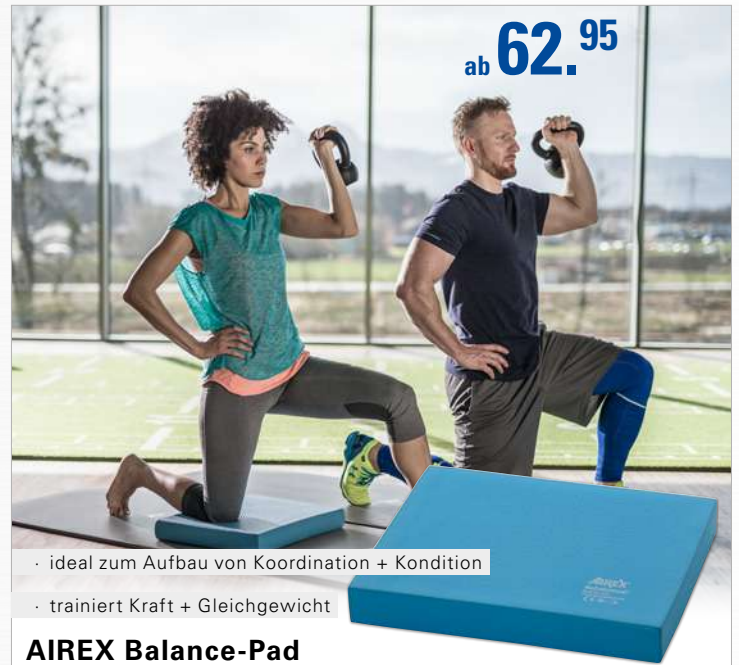

ab **62.⁹⁵**

· ideal zum Aufbau von Koordination + Kondition

· trainiert Kraft + Gleichgewicht

AIREX Balance-Pad

Ein sicherer Stand ist Ausgangspunkt für krankengymnastische und sporttherapeutische Bemühungen zur Wiedergewinnung einer ungestörten Geh- bzw. Fußfunktion. Das Balance-Pad zeichnet sich durch den destabilisierenden Effekt aus. Der Spezialschaumstoff bietet eine ideale Fläche zum Aufbau von koordinativen und konditionellen Eigenschaften. Auch Kraft und Gleichgewicht werden trainiert. Zur Prävention und Rehabilitation von orthopädischen Erkrankungen, sowie zur Schulung motorischer Fähigkeiten und Fertigkeiten.

Material: Schaumstoff. Dichte: 50 kg/m³. Gewicht: ca. 0,8 kg. Maße: 48x40x6 cm.

Farbe: blau.

Bezeichnung	Art.-Nr.	Stück in EUR ohne MwSt.	Stück in EUR inkl. MwSt.
AIREX Balance-Pad ca. 48x40x6 cm	030501	58,78	69,95
RABATT		ab je 5 Stk. 5%	ab je 10 Stk. 10%

· lange Version: 98 cm



ab **134.⁹⁵**

AIREX Balance-Pad Xlarge

Das Balance-Pad Xlarge ist aufgrund seiner Länge von 98 cm sehr vielfältig einsetzbar. Es ist rutschfest, gelenkschonend, stabilisierend, beidseitig verwendbar, körperwarm, hautfreundlich und übt eine wirkungsvolle Stimulation der Fußrezeptoren aus.

Material: Schaumstoff. Dichte: 50 kg/m³. Gewicht: ca. 1,43 kg. Maße (LxBxH): ca. 98x41x6 cm.

Farben: 01-blau, 50-lava.

Bezeichnung	Art.-Nr.	Stück in EUR ohne MwSt.	Stück in EUR inkl. MwSt.	
AIREX Balance-Pad Xlarge	ca. 98x41x6 cm	030541	126,01	149,95
RABATT		ab je 5 Stk. 5%	ab je 10 Stk. 10%	

· rutschhemmend

· waffelartige Oberfläche



ab **71.⁹⁵**

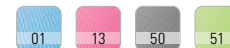

AIREX Balance-Pad Elite

Das Airex Balance-Pad Elite verfügt über eine rutschhemmende Unterseite und eine „waffelförmig“ strukturierte Oberfläche, welche der Stimulation der menschlichen Fußreflexzonen dient. Diese zwei Aspekte bilden letztendlich auch den grundlegenden Unterschied zum Airex Balance-Pad.

Material: Schaumstoff. Dichte 50 kg/m³. Gewicht: ca. 0,8 kg. Maße (LxBxH): ca. 48x40x6 cm.

Farben: 01-blau, 13-pink, 50-lava, 51-kiwi.

Bezeichnung	Art.-Nr.	Stück in EUR ohne MwSt.	Stück in EUR inkl. MwSt.	
AIREX Balance-Pad Elite	ca. 48x40x6 cm	030551	67,18	79,95
RABATT		ab je 5 Stk. 5%	ab je 10 Stk. 10%	

· noppenartige Oberfläche

· für Einsteiger

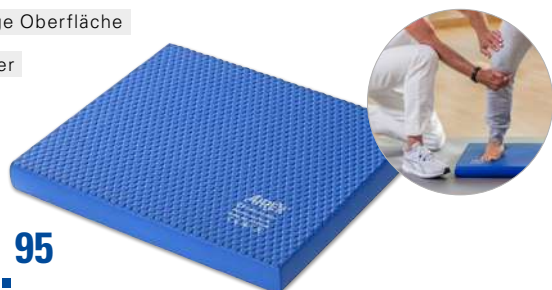

ab **71.⁹⁵**

AIREX Balance-Pad Solid

Das Balance-Pad Solid zeichnet sich durch seine innovative noppenartige Oberfläche aus und verfügt zudem über einen verstärkten Härtegrad. Durch seine höhere Dichte ist es robuster und zudem kompakter und schwerer als das bereits bekannte Balance-Pad Elite. Dadurch erleichtert es den Einstieg in das Training und bietet mehr Halt während der Übungen.

Material: Schaumstoff. Dichte 100 kg/m³. Gewicht: ca. 0,99 kg. Maße (LxBxH): ca. 46x41x5 cm.

Farbe: blau.

Bezeichnung	Art.-Nr.	Stück in EUR ohne MwSt.	Stück in EUR inkl. MwSt.	
AIREX Balance-Pad Solid	ca. 46x41x5 cm	030071	67,18	79,95
RABATT		ab je 5 Stk. 5%	ab je 10 Stk. 10%	

· für Fortgeschrittene

· hochgradig instabil



ab **71.⁹⁵**

AIREX Balance-Pad Cloud

Für professionelle Athleten und ambitionierte Freizeitsportler. Die sehr hohe Weichheit des Materials ermöglicht eine hochgradige Instabilität beim Training wodurch stabilisierende Muskeln aktiviert und die Koordination verbessert werden. Eine waffelartige Oberflächenstruktur auf beiden Seiten macht das Pad auch bei anspruchsvollem Training rutschsicher und regt gleichzeitig sensorisch die propriozeptive Wahrnehmung an. Trotz der Weichheit des Materials ist das Balance-Pad Cloud langlebig.

Material: Schaumstoff. Dichte 80 kg/m³. Gewicht: ca. 0,8 kg. Maße (LxBxH): ca. 48x40x6 cm.

Farbe: rot.

Bezeichnung	Art.-Nr.	Stück in EUR ohne MwSt.	Stück in EUR inkl. MwSt.	
AIREX Balance-Pad Cloud	ca. 48x40x6 cm	030521	67,18	79,95
RABATT		ab je 5 Stk. 5%	ab je 10 Stk. 10%	

ab **44.⁹⁵**



· auch im Wasser verwendbar

AIREX Balance-Pad Mini

Passt in jede Sporttasche und ins Handgepäck. Ideal für einbeinige und einhändige funktionelle Übungen sowie für dynamisches Training. Rutschfest durch Waffelstruktur.

Material: Schaumstoff. Dichte: 50 kg/m³.

Gewicht: ca. 0,4 kg. Maße (LxBxH): ca. 41x25x6 cm.

Mini Duo: Zwei Balance-Pad Mini.

Bezeichnung	Art.-Nr.	Stück in EUR ohne MwSt.	Stück in EUR inkl. MwSt.
Mini	030011	41,97	49,95
Mini Duo	030001	75,59	89,95
RABATT		ab je 5 Stk. 5%	ab je 10 Stk. 10%

ab **40.⁴⁵**



AIREX Balance-Beam Mini

Aufgrund der Größe leicht und handlich. Durch seine Form unterstützt der Balance-Beam Mini speziell das Quer- und Längsgewölbe am Fuß. Auch als Lordose-Stütze verwendbar. Aus geschlossenem Schaumstoff, somit sowohl Indoor als auch Outdoor und im Wasser verwendbar.

Material: Geschlossener Schaumstoff.

Gewicht: ca. 0,3 kg. Maße (LxBxH): ca. 41x24x6 cm.

Bezeichnung	Art.-Nr.	Stück in EUR ohne MwSt.	Stück in EUR inkl. MwSt.
Mini	030231	37,77	44,95
RABATT		ab je 5 Stk. 5%	ab je 10 Stk. 10%

ab **125.⁹⁵**



AIREX Balance-Beam

Der Balance Beam kann sowohl als Lauffläche mit koordinativen Eigenschaften als auch zum ausgedehnten Bauch- und Rückenmuskeltraining eingesetzt werden. Er vermittelt durch seine destabilisierenden Eigenschaften immer ein angenehmes Gefühl.

Material: Schaumstoff. Gewicht: ca. 1,2 kg.

Maße (LxBxH): ca. 160x24/16x6 cm.

Bezeichnung	Art.-Nr.	Stück in EUR ohne MwSt.	Stück in EUR inkl. MwSt.
Balance Beam	030581	117,61	139,95
RABATT		ab je 5 Stk. 5%	ab je 10 Stk. 10%

- fördert die Durchblutung
- 2-Kammer-Luftsystem



ab **85.⁴⁵**



TOGU Aero-Step

Das 2-Kammer-Luftsystem und die Dynamik des Aero-Step ermöglichen ein vielfältiges Training des sensomotorischen Systems. Geeignet zur Schulung von Balance, Gleichgewicht, Reaktion und Reflexen. Bei regelmäßiger Anwendung wird die Gelenkstabilität verbessert, die Muskeln bis in die Tiefe gestrafft und gekräftigt. Die Noppenoberfläche fördert zudem gleichzeitig die Durchblutung. Aufgrund der kompakten Größe auch für Kinder und Personen mit kleinen Füßen geeignet. Inkl. Poster. Belastbar bis ca. 200 kg. Material: Ruton. Gewicht: ca. 2,1 kg. Maße (LxBxH): 46x32x8 cm.

Farben: 01-blau, 02-grün, 03-rot.

Bezeichnung	Art.-Nr.	Stück in EUR ohne MwSt.	Stück in EUR inkl. MwSt.	
TOGU Aero-Step	46x32x8 cm	032651	79,79	94,95
RABATT		ab je 4 Stk.	ab je 8 Stk.	
		5%	10%	

- dynamisch + vielseitig



ab **116.⁹⁵**



TOGU Aero-Step Pro

Der Aero-Step Pro ist noch dynamischer, größer und vielseitiger als der Aero-Step. Er ist beidseitig verwendbar, denn eine Seite ist mit ca. 1.000 runden Noppen zur Massage und Durchblutungsförderung ausgestattet, die andere Seite kommt ohne. Das bewährte Trainingsgerät mit 2-Kammer-Luftsystem ermöglicht ein Training mit Maximaleffekt, insbesondere im Bereich des Fuß- und Beinachsentrainings. Inkl. Übungsanleitung und Luftpumpe. Belastbar bis 200 kg. Material: Ruton. Gewicht: 3,6 kg. Maße (LxBxH): 52x40x8,5 cm.

Farben: 01-blau, 03-rot, 05-schwarz, 41-silber.

Bezeichnung	Art.-Nr.	Stück in EUR ohne MwSt.	Stück in EUR inkl. MwSt.	
TOGU Aero-Step Pro	52x40x8,5 cm	032691	109,20	129,95
RABATT		ab je 4 Stk.	ab je 8 Stk.	
		5%	10%	

- für Fortgeschrittene

ab **116.⁹⁵**



TOGU Aero-Step XL

Der Aero-Step im XL Format ermöglicht Fortgeschrittenen intensive Übungen zur Schulung und Verbesserung von Wahrnehmung, Reizverarbeitung und Stabilität. Über 1.000 Noppen sorgen für einen angenehmen Massageeffekt und fördern die Durchblutung. Inkl. Übungsanleitung. Belastbar bis ca. 200 kg. Material: Ruton. Gewicht: ca. 2,8 kg. Maße (LxBxH): 51x37x8 cm.

Farben: 01-blau, 02-grün, 41-silber.

Bezeichnung	Art.-Nr.	Stück in EUR ohne MwSt.	Stück in EUR inkl. MwSt.	
TOGU Aero-Step XL	51x37x8 cm	032661	109,20	129,95
RABATT		ab je 4 Stk.	ab je 8 Stk.	
		5%	10%	

- für empfindliche Haut

ab **116.⁹⁵**



TOGU Aero-Step XL functional

Der bewährte Aero Step XL mit samtig-glatte, leicht gerillter Oberfläche. Eignet sich besonders bei empfindlicher Haut, für längeres Barfußtraining oder für Stütz-Übungen. Mit je einem Nadelventil pro Kammer. Belastbar bis ca. 200 kg. Material: Ruton. Gewicht: ca. 2,5 kg. Maße (LxBxH): 51x37x8 cm.

Farben: 03-rot, 05-schwarz, 41-silber.

Bezeichnung	Art.-Nr.	Stück in EUR ohne MwSt.	Stück in EUR inkl. MwSt.	
TOGU Aero-Step XL functional	51x37x8 cm	032671	109,20	129,95
RABATT		ab je 4 Stk.	ab je 8 Stk.	
		5%	10%	



ab **299.-**

- einzigartig: Wasser erzeugt neue Impulse



NOHRD Balancetrainer Eau-Me Board

Patentiertes Balance Board mit Wasser, welches für stetige Ausgleichsbewegungen sorgt.

Das Wasser folgt einem eigenen Willen und arbeitet gegen den Sportler – das Ergebnis: Bei jeder Bewegung ändert sich die Richtung, es ist kein typisches Muster erkennbar und der Körper muss sofort auf diese scheinbar willkürlichen Reize reagieren.

Mit dem Workout auf einem Eau-Me Board von NOHRD wird die Tiefenmuskulatur besonders angesprochen, nebenbei werden Koordination und Gleichgewicht geschult. Die platzsparenden Trainingsgeräte sind optimal für Anfänger und erfahrene Sportler. Auch Physiotherapeuten, Fitness-Coaches und Reha-Trainer setzen auf die praktischen Balance Boards. Das Fußbrett besteht aus einer Multiplex-Platte mit Echtholz-Furnier.

Belastbar bis 250 kg. Gewicht: 8 kg. Durchmesser: 64 cm. Höhe: 18 cm.

	Esche	Club-Sport	Eiche	Kirsche	Nussbaum	Shadow
Bezeichnung						
NOHRD Eau-Me Board	Esche					
NOHRD Eau-Me Board		Club-Sport				
NOHRD Eau-Me Board			Eiche			
NOHRD Eau-Me Board				Kirsche		
NOHRD Eau-Me Board					Nussbaum	
NOHRD Eau-Me Board						Shadow
	Art.-Nr.	Stück in EUR ohne MwSt.	Stück in EUR inkl. MwSt.			
NOHRD Eau-Me Board	02510	251,26	299,00			
NOHRD Eau-Me Board	02512	268,07	319,00			
NOHRD Eau-Me Board	02514	251,26	299,00			
NOHRD Eau-Me Board	02516	284,87	339,00			
NOHRD Eau-Me Board	02518	293,28	349,00			
NOHRD Eau-Me Board	02520	268,07	319,00			

- für ambitionierte Sportler
- inkl. 2 Griffen



ab **20.75**



Sport-Tec Balance Board mit Griffen

Das Balance Board ermöglicht ein vielseitiges und effektives Training von Gleichgewicht und Körperspannung. Der rutschfeste Boden und die profilierte Oberfläche sorgen für sicheren Halt während der Übungen. Die Griffe ermöglichen Oberkörperübungen wie beispielsweise Liegestütze, machen das Stützen angenehmer, entlasten die Handgelenke und ermöglichen durch den Einsatz von Bändern ein noch vielseitigeres Training.

Belastbar bis: 150 kg. Material: Kunststoff. Durchmesser: 40 cm. Höhe: 10 cm.

Farben: 01-blau, 03-rot, 05-schwarz, 13-pink, 21-limone.

Bezeichnung	Art.-Nr.	Stück in EUR ohne MwSt.	Stück in EUR inkl. MwSt.
Balance Board mit Griffen ø 40 cm Höhe: 10 cm	038881	21,81	25,95
RABATT		ab je 5 Stk. 5%	ab je 10 Stk. 10% ab je 20 Stk. 20%

ab **20.75**



Balancekreisel

Klassischer Balancekreisel für die Förderung der Balance und Motorik, des Gleichgewichtssinns, der Bewegungskoordination und Körperwahrnehmung. Ideal als Sport- und Trainingsprodukt. Stabiler Kunststoff aus einem Guss, mit rutschsicherer, gerillter Oberfläche.

Belastbar bis 120 kg. Durchmesser: 40 cm. Höhe: 9 cm.

Farbe: rot.

Bezeichnung	Art.-Nr.	Stück in EUR ohne MwSt.	Stück in EUR inkl. MwSt.
Balancekreisel ø 40 cm Höhe: 9 cm rot	024451	21,81	25,95
RABATT		ab je 6 Stk. 5%	ab je 12 Stk. 10% ab je 18 Stk. 20%

SET



ab **54.95**

TOGU Balance Board

Das TOGU Balance Board ist besonders geeignet für das funktionelle Koordinationstraining und dient der Förderung von Beweglichkeit, Koordination und Reaktionsvermögen. Durch den sehr punktuellen Bodenkontakt wird auch bei hoher Druckbelastung ein qualitativ hochwertiges Training mit dem Balance Board gewährleistet. Das speziell gehärtete Material sorgt für die nötige Effektivität und Langlebigkeit. Latexfrei.

Belastbar bis 120 kg. Material: glasfaserverstärktes GFK-PP. Durchmesser: 40 cm.

Bezeichnung	Art.-Nr.	Stück in EUR ohne MwSt.	Stück in EUR inkl. MwSt.
leicht ø 40 cm Höhe: 8 cm rot	033201	46,18	54,95
mittel ø 40 cm Höhe: 9,5 cm grün	033211	46,18	54,95
schwer ø 40 cm Höhe: 12 cm blau	033221	46,18	54,95
SET 3-tlg. alle Stärken	033231	126,01	149,95

- dient zur planmäßigen Bewegungserziehung



94.95

Sportkreisel Profi

Dient als Anregung zur Entwicklung von Bewegungsaufgaben im Sinne einer planmäßigen Bewegungserziehung. Die Eigentümlichkeit des Kreisels bringt es mit sich, dass selbst streng gezielte Übungen den Charakter des spielerischen Experimentierens nicht verlieren, so dass der Spannungsausgleich innerhalb der Muskulatur in einer für den Sportler unauffälligen Weise erreicht wird. Inkl. Matte.

Belastbar bis 180 kg. Durchmesser: 38 cm. Höhe: 11 cm.

Bezeichnung	Art.-Nr.	Stück in EUR ohne MwSt.	Stück in EUR inkl. MwSt.
Sportkreisel Profi ø 38 cm Höhe: 11 cm	024471	79,79	94,95

- dynamisch luftgefüllte Unterlage

- sensomotorisches Training



209.95

TOGU Dynair Walker

Die patentierte Dynair Technologie, eingebettet in die erste dynamisch luftgefüllte Unterlage, sorgt bei jedem Schritt und jeder Übung im Stand für Instabilität. Passend für Schuhgrößen von EUR 37 bis 46 durch individuell einstellbares Klettsystem. Ideal für Koordinationsübungen, zur Kräftigung der Muskulatur sowie zum Gelenk- und Ganzkörper-Stabilitätstraining. Inkl. Pumpe und Übungsanleitung. Latexfrei.

Belastbar bis max. 150 kg. Maße (LxBxH): 36x15,5x10 cm.

Bezeichnung	Art.-Nr.	Stück in EUR ohne MwSt.	Stück in EUR inkl. MwSt.
Dynair Walker 36x15,5x10 cm Paar	02472	176,43	209,95

+ Weitere Kreisel finden Sie in der Kategorie **THERAPIEBEDARF**



ab **169.⁹⁵**

Fitness und Aerobic: Trampoline mit Stahlfedern

Trimilin Trampoline mit Stahlfedern ermöglichen eine hohe Lauffrequenz und schnelle, dynamische Bewegungen, weshalb sie sich insbesondere für Ausdauertraining und Aerobic eignen und eine gelenkschonende Alternative für Lauftraining und Workouts auf hartem Boden sind.

Der Vorteil von Stahlfedern ist, dass sie stärker belastet werden können und eine längere Lebensdauer haben. Sie bieten eine sehr dynamische Rückfederung und erlauben damit eine Schwingfrequenz, die unserem normalen Bewegungsrhythmus - wie wir ihn vom Joggen, Walken und aus der Skigymnastik kennen - entspricht.

Für sportlich-dynamische und tänzerische Übungen, auch für Ausdauertraining, Joggen usw. ist diese Federung die 1. Wahl.

- für schnelle + dynamische Bewegungen
- sehr belastbar, lange Lebensdauer



	Sport	Med	Med Plus	Pro	Pro Plus
Artikelnummer	22902	22904	22906	22908	22910
Federsystem	Stahlfedern	Stahlfedern	Stahlfedern	Stahlfedern	Stahlfedern
Farbe Sprungmatte	schwarz	schwarz	blau	schwarz	blau
Weichheitsgrad	1	3	3	2	2
Füße	zum Schrauben	zum Schrauben	einklappbar	zum Schrauben	einklappbar
Durchmesser	102 cm	102 cm	102 cm	102 cm	102 cm
Höhe (Oberkante Rahmen)	24 cm	24 cm	24 cm	24 cm	24 cm
Belastbarkeit	50-125 kg	40-100 kg	40-100 kg	50-150 kg	50-150 kg
Gewicht	ca. 10 kg	ca. 10 kg	ca. 10 kg	ca. 12 kg	ca. 12 kg
Preis (ohne/inkl. MwSt.)	142,82 / 169,95	167,23 / 199,00	209,24 / 249,00	209,24 / 249,00	251,26 / 299,00



- weiche Schwingung, langer Federweg
- sehr gelenkschonend

Weiche Federung: Trampoline mit Gummikabel

Trimilin Trampoline mit Gummikabel federn weicher als Trampoline mit Stahlfedern. Sie haben daher einen längeren Federweg und eine niedrige Schwingfrequenz. Das ist besonders für langsames, feindosiertes Rebounding von Vorteil.

Gerade Personen mit schmerzempfindlichen Gelenken bevorzugen diese schonende, weiche Schwingung. Außerdem gilt: Je niedriger das Körpergewicht, desto empfehlenswerter ist diese Art der Federung.

Trimilin Gummikabel-Trampoline besitzen eine sehr hohe Dehnbarkeit. Sie sind mit einem hochelastischem Kunststoffgewebe ummantelt, das die Lebensdauer um ein Vielfaches verlängert.

ab **119.-**

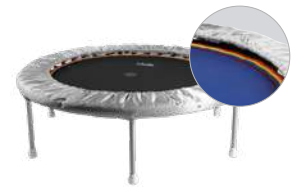

	Junior	Miniswing	Miniswing Plus	Swing	Swing Plus	Superswing	Superswing Plus
Artikelnummer	22900	22901	22903	22912	22914	22905	22907
Federsystem	Gummikabel	Gummikabel	Gummikabel	Gummikabel	Gummikabel	Gummikabel	Gummikabel
Farbe Sprungmatte	schwarz	schwarz	blau	schwarz	blau	schwarz	blau
Weichheitsgrad	3	4	4	5	5	6	6
Füße	zum Schrauben	zum Schrauben	einklappbar	zum Schrauben	einklappbar	zum Schrauben	einklappbar
Durchmesser	87 cm	102 cm	102 cm	120 cm	120 cm	120 cm	120 cm
Höhe (Oberkante Rahmen)	22 cm	26 cm	26 cm	29 cm	29 cm	35 cm	35 cm
Belastbarkeit	10-55 kg	10-80 kg	10-80 kg	10-90 kg	10-90 kg	10-80 kg	10-80 kg
Gewicht	ca. 6 kg	ca. 8 kg	ca. 8 kg	ca. 9 kg	ca. 9 kg	ca. 9 kg	ca. 9 kg
Preis (ohne/inkl. MwSt.)	100,00 / 119,00	168,03 / 199,95	209,24 / 249,00	200,84 / 239,00	242,86 / 289,00	226,05 / 269,00	268,07 / 319,00

SET



Vario: Federung ganz einfach anpassen

Mit dem Vario-System lässt sich die Spannung der Sprungmatte, und somit die Federung des Trampolins, ganz einfach straffer oder sanfter einstellen.

So lässt sich das Trimilin Vario exakt an Ihre individuellen Anforderungen anpassen. Das ist nicht nur von Vorteil wenn mehrere Personen mit stark unterschiedlichem Körpergewicht auf dem Vario-Trampoline trainieren, sondern auch, wenn das Trampoline für unterschiedliche Anwendungen genutzt wird.

- einstellbare Federung
- hohe Dehnbarkeit + Elastizität

ab **279.-**



	Miniswing Vario	Miniswing Vario Plus	Swing Vario	Swing Vario Plus	Superswing Vario	Superswing Vario Plus
Artikelnummer	22892	22893	22894	22897	22898	22899
Federsystem	Gummikabel Vario	Gummikabel Vario	Gummikabel Vario	Gummikabel Vario	Gummikabel Vario	Gummikabel Vario
Farbe Sprungmatte	schwarz	blau	schwarz	blau	schwarz	blau
Farbe Gummikabel	nicht wählbar	nicht wählbar	nicht wählbar	nicht wählbar	nicht wählbar	nicht wählbar
Weichheitsgrad	einstellbar (voreingestellt: 4)	einstellbar (voreingestellt: 4)	einstellbar (voreingestellt: 5)	einstellbar (voreingestellt: 5)	einstellbar (voreingestellt: 6)	einstellbar (voreingestellt: 6)
T-Haltestange	---	---	---	---	---	---
Füße	zum Schrauben	einklappbar	zum Schrauben	einklappbar	zum Schrauben	einklappbar
Durchmesser	102 cm	102 cm	120 cm	120 cm	120 cm	120 cm
Höhe (Oberkante Rahmen)	26 cm	26 cm	29 cm	29 cm	35 cm	35 cm
Belastbarkeit	110 kg	110 kg	120 kg	120 kg	100 kg	100 kg
Gewicht	ca. 8 kg	ca. 8 kg	ca. 9 kg	ca. 9 kg	ca. 9 kg	ca. 9 kg
Preis (ohne/inkl. MwSt.)	234,45 / 279,00	276,47 / 329,00	276,47 / 329,00	318,49 / 379,00	301,68 / 359,00	343,70 / 409,00

Tabellensymbole: ● ja | ○ optional | --- nein

ab **339.-**

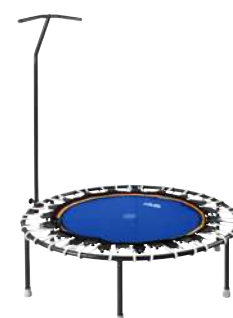

	Jump 111 Vario	Jump 111 Vario, inkl. T-Haltestange	Jump 111 Vario Plus	Swing Vario Plus
Artikelnummer	01940	SET 01941	01942	SET 01943
Federsystem	Gummikabel Vario	Gummikabel Vario	Gummikabel Vario	Gummikabel Vario (Spannwerkzeug enthalten)
Farbe Sprungmatte	schwarz	schwarz	blau	blau
Farbe Gummikabel	06-weiß, 13-pink, 32-neongelb	06-weiß, 13-pink, 32-neongelb	06-weiß, 13-pink, 32-neongelb	06-weiß, 13-pink, 32-neongelb
Weichheitsgrad	einstellbar (voreingestellt: 5)	einstellbar (voreingestellt: 5)	einstellbar (voreingestellt: 5)	einstellbar (voreingestellt: 5)
T-Haltestange	○ (Art.-Nr. 01939, 67,18 / 79,95 EUR)	●	○ (Art.-Nr. 01939, 67,18 / 79,95 EUR)	●
Füße	zum Schrauben	zum Schrauben	einklappbar	einklappbar
Durchmesser	111 cm	111 cm	111 cm	111 cm
Höhe (Oberkante Rahmen)	32 cm	32 cm	32 cm	32 cm
Belastbarkeit	110 kg	110 kg	110 kg	110 kg
Gewicht	ca. 9 kg	ca. 9 kg	ca. 9 kg	ca. 9 kg
Preis (ohne/inkl. MwSt.)	284,87 / 339,00	318,49 / 379,00	318,49 / 379,00	352,10 / 419,00

Tabellensymbole: ● ja | ○ optional | --- nein

- für Trimm-, Sprung- + Balanceübungen
- rutschfest + stabil

69.⁹⁵

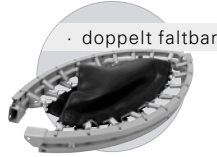

Trampolin, faltbar

Das faltbare Trampolin ist das optimale Trainingsgerät für Kinder und Erwachsene. Es eignet sich für Trimm-, Sprung- und Balanceübungen, ist doppelt faltbar und verfügt über einen stabilen Rahmen, 6 Stahlfüße sowie rutschfeste Gummischoner. Mit strapazierfähigem Sprungtuch und gepolsterter, 10 mm starker, Randabdeckung.

Belastbar bis 100 kg. Durchmesser: 100 cm. Durchmesser Sprungmatte: 71 cm. Höhe: 22,5 cm. Maße zusammengefasst (LxBxH): 74x35x11 cm.

Bezeichnung	Art.-Nr.	Stück in EUR ohne MwSt.	Stück in EUR inkl. MwSt.
Trampolin, faltbar ø 100 cm	02018	58,78	69,95

- schult Konzentration + Gleichgewichtssinn



ab 79.⁹⁵

Trampolin mit Stahlfedern

Das Springen auf dem Trampolin schult Kondition, Konzentration und Gleichgewicht. Das Trampolin ist mit Stahlfedern ausgestattet. Die Sprungmatte besteht aus Nylon, der Randbezug ist mit Schaumstoff gefüttert.

Belastbar bis 100 kg. Höhe: 25 cm.

Bezeichnung	Art.-Nr.	Stück in EUR ohne MwSt.	Stück in EUR inkl. MwSt.
Trampolin ø 100 cm	02010	67,18	79,95
Trampolin ø 125 cm	02015	92,39	109,95
Trampolin ø 143 cm	22997	134,41	159,95
Fußkappe ø 2,5 cm	02016	3,32	3,95



Trimilin Randbezug

Ersatz Randbezug für Trimilin Trampoline. Material: 100% Polyethylen.

ø 87 cm (01962): Für Trimilin Junior. Farbe: rot.

ø 102 cm (22915): Für Sport, Med, Med-Plus, Profi, Profi-Plus, Miniswing, Miniswing-Plus. Farben: 01-blau, 03-rot, 04-gelb, 05-schwarz, 16-bordeaux, 35-mint, 41-silber.

ø 120 cm (01963): Für Swing, Swing Plus, Superswing und Superswing Plus.

Farben: 01-blau, 03-rot, 04-gelb, 05-schwarz, 08-türkis, 16-bordeaux, 19-orange, 41-silber.

Bezeichnung	Art.-Nr.	Stück in EUR ohne MwSt.	Stück in EUR inkl. MwSt.
Trimilin Randbezug ø 87 cm	01962	20,97	24,95
Trimilin Randbezug ø 102 cm	22915	36,09	42,95
Trimilin Randbezug ø 120 cm	01963	46,18	54,95

ab 24.⁹⁵



Gummikabel für Trimilin Jump

Gummikabel ermöglichen eine individuelle Einstellung von Dämpfung und Härtegrad der Sprungmatte. Hierzu ändern Sie einfach mit Hilfe eines Spannwerkzeugs die Spannung.

Farben 01950: 06-weiß, 13-pink, 32-neongelb. Farbe 01952 und 01953: weiß mit Streifen.

Bezeichnung	Art.-Nr.	Stück in EUR ohne MwSt.	Stück in EUR inkl. MwSt.
Gummikabel für Trimilin Jump Vario	01950	7,52	8,95
Gummikabel für Trimilin Vario 100	01953	6,68	7,95
Gummikabel für Trimilin Vario 120	01951	6,68	7,95
Gummikabel für Trimilin Vario 120-35	01952	8,36	9,95
Trampolin Federspanner	01948	4,16	4,95
Spannwerkzeug für Vario Trampoline	01949	3,32	3,95

Trimilin Trampolin Fußkappe

Innendurchmesser: 2,5 cm. Material: Kunststoff.



Bezeichnung	Art.-Nr.	Stück in EUR ohne MwSt.	Stück in EUR inkl. MwSt.
Trimilin Fußkappe ø 2,5 cm	22917	4,16	4,95

4.⁹⁵

Trimilin Tragetasche

Ermöglicht den sicheren Transport Ihres Trampolins. Eine separate Innentasche zum Verstauen der Schraubbeine ist ebenfalls enthalten.



Bezeichnung	Art.-Nr.	Stück in EUR ohne MwSt.	Stück in EUR inkl. MwSt.
Trimilin Tragetasche für Modelle bis ø 102 cm	22918	54,58	64,95
Trimilin Tragetasche für Modelle bis ø 120 cm	22929	62,98	74,95

ab 64.⁹⁵

Trimilin Trampolin Haltegriff

Der Griff gewährleistet einen sicheren Halt und erleichtert insbesondere älteren Menschen das Trainieren. Höhenverstellbar. Lieferbar für alle Modelle außer Trimilin Junior. Inklusive Aufbauanleitung.



22920* Haltegriff für ø 102 cm

Bezeichnung	Art.-Nr.	Stück in EUR ohne MwSt.	Stück in EUR inkl. MwSt.
Trimilin Haltegriff für ø 102 cm	22920	50,38	59,95
Trimilin Haltegriff für ø 120 cm	22927	58,78	69,95

ab 59.⁹⁵

Trainingsmaterialien

Trainingsbuch „Runde Sache - große Wirkung“: Tipps und Anregungen rund um das Training mit dem Trampolin.

Trainings-CD „Trimilin Training“: Bestehend aus CD „Trimilin Training“ und Übungsheft mit zwei kompletten Übungseinheiten.

DVD „Qibalancing - total vital“: Die DVD „Qibalancing - total vital“ ist das gelenkschonende Energietraining auf dem Trampolin mit Inez Heymans.



22922

22924



22923

Bezeichnung	Art.-Nr.	Stück in EUR ohne MwSt.	Stück in EUR inkl. MwSt.
Trainingsbuch 49 S.	22922	5,61	6,00
CD Übungsprogramm 2x 30 Min.	22923	12,56	14,95
DVD Qibalancing 65 Min.	22924	20,97	24,95

* Die auf dieser Seite abgebildeten Zubehörtartikel sind nicht Teil des Lieferumfangs.

SET

Gartentrampolin Trimilin Fun

Die ganze Familie kommt auf diesem Trampolin spielerisch in Form. Das Trimilin Fun ist ein absolutes Qualitätsprodukt, federt weich ab und ist daher gelenkschonend und rückenfreundlich. Das Springen regt Kreislauf und Stoffwechsel an, baut überschüssiges Fett und Lymphstaus ab, fördert ein gesundes Knochen- und Muskelwachstum, schult Koordination und Gleichgewichtssinn und beugt Osteoporose vor.

Das besondere Sicherheits-Plus ist die einzigartige Trimilin Sicherheitslösung: Sprungmatte und Randbezug des Trimilin Fun, sind über eine Klettverbindung fest und doch wartungsfreundlich verbunden. So können Kinderhände und Füße nicht mehr in die Federn rutschen. Das extradicke Randpolster ist wasserabweisend. Dies ermöglicht beste Dämpfungseigenschaften bei jedem Wetter.

Die Federspannung am Rand ist größer als in der Mitte. So werden Sie immer wieder in die Mitte des Trampolins zurück gefedert. Außen und innen verzinkte Stahlrohre bieten lang anhaltenden Korrosionsschutz. Matte schwarz, Randbezug grün.

Wählen Sie aus 5 Größen Ihr Modell:



- extra dickes Randpolster
- stabile Stahlkonstruktion
- Sicherheitsklettverbindung

Art.-Nr. 02007

	Trimilin Trampolin Fun 19	Trimilin Trampolin Fun 24	Trimilin Trampolin Fun 30	Trimilin Trampolin Fun 37	Trimilin Trampolin Fun 43
Artikelnummer	01990	01992	01998	01994	01996
Anzahl Federn	48	64	72	84	96
Anzahl Standfüße	3 U-Rohe (= 6 Beine)	4 U-Rohe (= 8 Beine)	4 U-Rohe (= 8 Beine)	6 U-Rohe (= 12 Beine)	6 U-Rohe (= 12 Beine)
Farbe Sprungmatte	schwarz	schwarz	schwarz	schwarz	schwarz
Durchmesser	185 cm	240 cm	300 cm	370 cm	430 cm
Höhe (Oberkante Rahmen)	40 cm	60 cm	60 cm	88 cm	88 cm
Belastbarkeit	125 kg	125 kg	125 kg	125 kg	125 kg
Gewicht	ca. 29 kg	ca. 39 kg	ca. 53 kg	ca. 82 kg	ca. 91 kg
Preis (ohne/inkl. MwSt.)	218,45 / 259,95	276,47 / 329,00	318,49 / 379,00	385,71 / 459,00	415,97 / 495,00
Varianten	Trampolin Fun 19 + Netz	Trampolin Fun 24 + Netz	Trampolin Fun 30 + Netz	Trampolin Fun 37 + Netz	Trampolin Fun 43 + Netz
Artikelnummer	SET 02004	SET 02005 	SET 02006 	SET 02007 	SET 02008
Inkl. Netz	●	●	●	●	●
Preis (ohne/inkl. MwSt.)	352,10 / 419,00	436,13 / 519,00	486,55 / 579,00	570,59 / 679,00	587,39 / 699,00

Tabellensymbole: ● ja | ○ optional | --- nein



ab **35.⁹⁵**

Wetterschutzhülle für Trimilin Fun

Bezeichnung	Art.-Nr.	Stück in EUR ohne MwSt.	Stück in EUR inkl. MwSt.
Wetterschutzhülle ø 1,85 m	01991	30,21	35,95
Wetterschutzhülle ø 2,40 m	01993	41,97	49,95
Wetterschutzhülle ø 3,00 m	01999	50,38	59,95
Wetterschutzhülle ø 3,70 m	01995	58,78	69,95
Wetterschutzhülle ø 4,30 m	01997	75,59	89,95

ab **209.⁹⁵**



Netz für Trimilin Fun

Mit verstärkten Aufhängepunkten und 6 gepolsterten Befestigungsstangen. Höhe: 1,80 m.

Bezeichnung	Art.-Nr.	Stück in EUR ohne MwSt.	Stück in EUR inkl. MwSt.
Sicherheitsnetz ø 1,85 m	01987	176,43	209,95
Sicherheitsnetz ø 2,40 m	01986	200,84	239,00
Sicherheitsnetz ø 3,00 m	01985	217,65	259,00
Sicherheitsnetz ø 3,70 m	01984	251,26	299,00
Sicherheitsnetz ø 4,30 m	01989	251,26	299,00



42.⁹⁵

Leiter für Trimilin Fun

Passende Leiter für die Trampoline Trimilin Fun 24, 30, 37 und 43 mit einem Durchmesser von 2,40 m bis 4,30 m. Diese Trampoline haben eine Rahmenhöhe von 88 cm und sind mit der Leiter ideal zu besteigen.

Bezeichnung	Art.-Nr.	Stück in EUR ohne MwSt.	Stück in EUR inkl. MwSt.
Leiter für Trimilin Fun	01988	36,09	42,95



39.⁹⁵

Erdanker-Set für Trimilin Fun

Zur sicheren Fixierung Ihres Trimilin Fun auf dem Boden bei Gefahr von Windböen, die sich sonst unter das Trimilin setzen, es anheben und forttragen können.

Bezeichnung	Art.-Nr.	Stück in EUR ohne MwSt.	Stück in EUR inkl. MwSt.
Erdanker-Set für Trimilin-Fun	01983	33,57	39,95



· Pull-Up 6.0

29.⁹⁵



· Pull-Up 8.0

34.⁹⁵

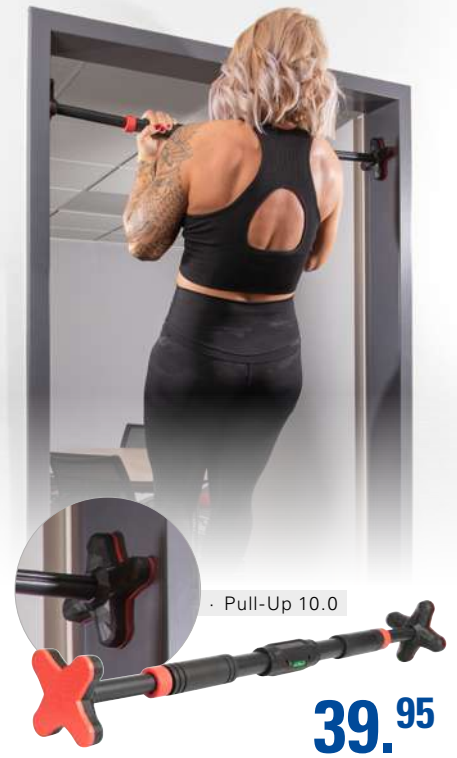

· Pull-Up 10.0

39.⁹⁵

Sport-Tec Türrack Klimmzugstange Pull-Up

Die flexibel einsetzbare Klimmzugstange Pull-Up ermöglicht Ihnen ein effektives Training. Spannen Sie die Klimmzugstange einfach in Ihren Türrahmen und schon kann das Training losgehen. Trainieren Sie effektiv Ihren Körper. Dabei sind Ihre Möglichkeiten nicht nur auf Klimmzüge beschränkt. Montieren Sie die Stange im unteren Teil des Türrahmens und machen Sie Liegestütze, Sit-Ups oder effektive Dehnübungen.

Die Enden der Klimmzugstangen sind mit rutschfestem Material versehen. Dies verhindert ein Abrutschen der Stange am Türrahmen.

Gepolsterte Griffflächen bieten einen sicheren und angenehmen Griff, auch bei schweißnassen Händen. Dank der einfachen und schnellen Befestigung im Türrahmen, ohne Bohren und Schrauben, kann die Klimmzugstange auch problemlos unterwegs im Hotel oder einer Ferienwohnung verwendet werden.

Verstellbar von 65 bis 100 cm.

Bezeichnung	Art.-Nr.	Stück in EUR ohne MwSt.	Stück in EUR inkl. MwSt.
Sport-Tec Klimmzugstange Pull-Up 6.0	02915	25,17	29,95
Sport-Tec Klimmzugstange Pull-Up 8.0	02916	29,37	34,95
Sport-Tec Klimmzugstange Pull-Up 10.0	02917	33,57	39,95

Pull-Up 6.0

Kleine siebeneckige Auflagefläche für das Anbringen an schmalen Türrahmen. Die Gewinde zum Spannen der Stange können durch Gewindeperrn gesichert werden, so dass sich die Stange während des Trainings nicht löst.

Belastbar bis 150 kg.

Pull-Up 8.0

Die Enden der Klimmzugstange haben eine extra große Fläche für einen besseren Halt. Die Gewinde zum Spannen der Stange können durch Gewindeperrn gesichert werden, so dass sich die Stange während des Trainings nicht löst.

Belastbar bis 300 kg.

Pull-Up 10.0

Die Enden der Klimmzugstange haben eine spezielle X-Form, um die Klimmzugstange in alle Richtungen abzustützen. Die Stange wird mit Hilfe eines Sechskantschlüssels in der Länge verstellt. So ist eine optimale Spannung im Türrahmen möglich. Integrierte Wasserwaage zur präzisen Ausrichtung.

Belastbar bis 350 kg.



· inkl. Montagematerial

24.⁹⁵

· stufenloser Teleskopauszug

Sport-Tec Türrack Klimmzugstange Pull-Up 4.0

Stufenlos verstellbar mittels Teleskopauszug. Griffpolster für blasenfreie Hände. Antirutsch Seitengummi für sicheren Halt im Türrahmen. Für Türrahmen von 63 bis 100 cm.

Belastbar bis 120 kg. Durchmesser: 3 cm (innen), 4,6 cm (außen).

Farben: 05-schwarz, 29-chrom.

Bezeichnung	Art.-Nr.	Stück in EUR ohne MwSt.	Stück in EUR inkl. MwSt.
Sport-Tec Klimmzugstange Pull-Up 4.0	03876	20,97	24,95

· einfach zu montieren



19.⁹⁵

Sport-Tec Türrack Klimmzugstange Pull-Up 2.0

Das ausziehbare Türrack wird einfach zwischen den Türrahmen gespannt und befestigt. Geeignet für Türrahmen von 64 bis 101 cm.

Belastbar bis 100 kg. Durchmesser: 3 cm (innen), 4,6 cm (außen).

Bezeichnung	Art.-Nr.	Stück in EUR ohne MwSt.	Stück in EUR inkl. MwSt.
Sport-Tec Klimmzugstange Pull-Up 2.0	03841	16,76	19,95

SET

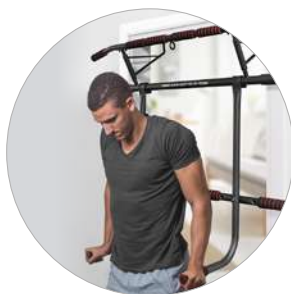

· Türrahmenanker



· Türrahmenschoner



Sport-Tec Türreck Klimmzugstange

Die klappbare Klimmzugstange ist die ideale Lösung für das Training zuhause. Einfach in den Türrahmen eingehängt, ermöglicht die Klimmzugstange ein vielseitiges und effektives Training. Sechs gepolsterte Griffe geben Halt bei Klimmzügen und machen das Greifen gleichzeitig angenehm für die Hände. Mit den zwei Power Ropes wird das Trainingsspektrum enorm erweitert. Befestigen Sie die Ropes einfach mit den Karabinerhaken an der Öse der Klimmzugstange und schon kann es losgehen. Nach dem Training kann die Klimmzugstange zusammengeklappt und platzsparend verstaut werden. Inkl. 2 Power Ropes und 2 Karabinerhaken.

Maße (LxB): 117x28 cm.

Sport-Tec Dip-Station

Die Dip-Station ist die ideale Ergänzung zur klappbaren Klimmzugstange. Sie wird einfach an der Klimmzugstange eingehängt und zusätzlich direkt am Türrahmen abgestützt. So wird eine stabile Grundlage für Dips und andere Übungen geschaffen. Mit 6 gepolsterten Griffen.

Maße (BxH): 100x75 cm.

Bezeichnung	Art.-Nr.	Stück in EUR ohne MwSt.	Stück in EUR inkl. MwSt.
Sport-Tec Türreck Klimmzugstange	02910	50,38	59,95
Sport-Tec Dip-Station für Türreck Klimmzugstange	02911	25,17	29,95
SET Türreck Klimmzugstange inkl. Dip-Station	02912	67,18	79,95



29.⁹⁵



59.⁹⁵



· vielseitig einsetzbar

· einfach einhängen, kein Bohren notwendig

24.⁹⁵

Multifunktions-Türreck

Mit dem vielseitig einsetzbaren Türreck trainieren Sie Ihre Arm-, Bauch- und Rückenmuskulatur. Die Griffstellen sind mit einem Schaumstoff gepolstert. Geeignet für Türen mit einer Breite von bis zu 80 cm und einer Tiefe von 11 bis 16 cm.

Belastbar bis 110 kg. Gewicht: 2 kg. Maße (LxBxH): 98x40x17 cm.

Bezeichnung	Art.-Nr.	Stück in EUR ohne MwSt.	Stück in EUR inkl. MwSt.
Multifunktions-Türreck	03849	20,97	24,95

· hochwertige Stahlkonstruktion



129.⁹⁵

Klimmzugstange, zur Wandmontage

Ideal für das Oberkörpertraining in den eigenen vier Wänden. Inkl. Befestigungsmaterial für Massivwände.

Belastbar bis 120 kg. Durchmesser Stange: 3 cm. Maße Montageplatte: (LxB) 20x4 cm. Maße gesamt: (LxT) 140x25 cm. Abstand zwischen Montageplatten: 69 cm.

Bezeichnung	Art.-Nr.	Stück in EUR ohne MwSt.	Stück in EUR inkl. MwSt.
Klimmzugstange zur Wandmontage	30170	109,20	129,95

· mit Sicherheitsverschluss

ab 89.⁹⁵



22585



22584



Gravity Boots

Das Hängen in der Kopfunterposition kann viele Arten von Rückenschmerzen und Verspannungen beheben. Die Gravity Boots haben eine dicke, weiche Polsterung und einen Sicherheitsverschluss. Der Durchmesser der Stange darf maximal 3 cm betragen.

Durchmesser: 8,7 cm (M), 9,7 cm (L).

Bezeichnung	Art.-Nr.	Stück in EUR ohne MwSt.	Stück in EUR inkl. MwSt.
Gravity Boots Gr. M Paar blau	22584	75,59	89,95
Gravity Boots Gr. L Paar schwarz	22585	75,59	89,95

- einfache Montage
- verschiedene Griffvarianten



29.⁹⁵

Sport-Tec Klimmzugstange Standard, zur Wandmontage

Die Klimmzugstange Standard ist Ihr Trainingspartner zur Kräftigung der Bauch-, Arm- und Rückenmuskulatur. Inkl. Befestigungsmaterial für Massivwände.

Belastbar bis 120 kg. Maße Montageplatte (LxB): 18x9,5 cm.
Länge Klimmzugstange: 92 cm. Maße gesamt (TxBxH): 51,5x92x18 cm.
Abstand zwischen Klimmzuggriffen: 55 cm. Abstand zwischen Montageplatten: 43 cm.

Bezeichnung	Art.-Nr.	Stück in EUR ohne MwSt.	Stück in EUR inkl. MwSt.
Klimmzugstange Standard, zur Wandmontage	30174	25,17	29,95



- 5 Griffpositionen
- 2 Ösen zur Befestigung



59.⁹⁵

Sport-Tec Klimmzugstange Exklusiv, zur Wandmontage

Die Klimmzugstange Exklusiv bietet mit ihren 5 Griffpositionen vielfältige Möglichkeiten zum Oberkörpertraining. An den beiden Metallösen können verschiedene Trainingsgeräte, wie Boxsack oder Schlingentrainer befestigt und somit das Trainingsrepertoire nochmals erweitert werden. Die Befestigung mit insgesamt 8 Schrauben gewährleistet stabilen Halt. Befestigungsmaterial im Lieferumfang enthalten.

Belastbar bis 200 kg. Gewicht: 8,5 kg. Maße (LxBxH): 65,5x98,5x22 cm.

Bezeichnung	Art.-Nr.	Stück in EUR ohne MwSt.	Stück in EUR inkl. MwSt.
Klimmzugstange Exklusiv, zur Wandmontage	30176	50,38	59,95



ab **29.⁹⁵**

- Gurtlänge verstellbar



Sport-Tec Turnringe

Die Sport-Tec Turnringe eignen sich für eine Vielzahl von Fitness- und Gymnastikübungen. Dank der komfortabel verstellbaren Gurte sind sie vielseitig einsetzbar. Mit den einfach verstellbaren Schnellverschlüssen lässt sich die jeweilige Länge innerhalb weniger Sekunden problemlos an die Gegebenheiten anpassen.

Outdoor-Turnringe: Ihr Begleiter für ein effektives Training im Freien.
Durchmesser Ringe: ca. 22,5 cm. Maße Gurt(LxB): 460x4 cm.

Turnringe: Ihr Begleiter für ein effektives Indoor-Training. Die Markierungen auf den Gurten ermöglichen ein gleichmäßiges Aufhängen der Ringe.
Durchmesser Ringe: ca. 23,5 cm. Maße Gurt(LxB): 490x4 cm.

Bezeichnung	Art.-Nr.	Stück in EUR ohne MwSt.	Stück in EUR inkl. MwSt.
Sport-Tec Outdoor-Turnringe aus Kunststoff	038961	25,17	29,95
Sport-Tec Turnringe aus Holz	038942	30,21	35,95

ab **41.⁹⁵**

· inkl. Übungsanleitung

· trainiert Ausdauer, Beweglichkeit + Kraft

Bali-Impander

Der Bali-Impander ist der ideale Herz-Kreislauf- und Muskeltrainer mit dem, in einem Übungslauf, Ausdauer, Beweglichkeit und Kraft trainiert werden können. Im Gegensatz zu den üblichen Kraftgeräten beruht Bali auf dem Übungsprinzip tempohaltender, häufiger Wiederholungen. Damit zielt Bali auf die Erhöhung der körperlichen Ausdauer und den Aufbau von Kreislaufreserven ab. Der Bewegungscharakter der Bali Gymnastik ähnelt dem Schwimmen. Zwei Übungsminuten mit dem Bali-Impander entsprechen etwa 30 Minuten üblicher Gymnastik. Lieferung inkl. Übungsanleitung und Übungsposter.

Bezeichnung	Art.-Nr.	Stück in EUR ohne MwSt.	Stück in EUR inkl. MwSt.
gelb 2 kp Fd Kinder	21300	35,25	41,95
grün 3 kp Fd Jugendliche	21301	41,97	49,95
rot 6 kp Fd Trainierte	21302	45,34	53,95
rot-super 6,5 kp Fd Sportliche	21303	52,06	61,95
blau 10 kp Fd Leistungssportler	21304	52,90	62,95
blau-super 12 kp Fd Hochleistungssportler	21305	63,82	75,95
orange 30 kp Fd Athlet	21306	68,87	81,95
Fuß- und Handschlaufen, Paar	21312	16,76	19,95

17.⁹⁵

· zur Straffung der Innenbeinmuskulatur

· im Liegen + Sitzen trainieren

Sport-Tec Ganzkörpertrainer Pro-Former

Das vielseitige Übungsgerät für Fitness-, Aerobic- und die täglichen Gymnastikübungen, ideal zur Straffung der Innenbeinmuskulatur. Mit Übungsanleitung.

Maße (LxBxH): 49x13x17 cm.

Bezeichnung	Art.-Nr.	Stück in EUR ohne MwSt.	Stück in EUR inkl. MwSt.
Sport-Tec Pro-Former	03853	15,08	17,95

· Feder mit Sicherheitsschlaufen



Biegehantel / Königsfeder

Mit der Biegehantel erzielen Sie optimale Trainingserfolge im Bauch-, Schulter- und Armbereich. Die Königsfeder ist mit Sicherheitsschlaufen aus Nylon an den Kunststoffgriffen ausgestattet.

Widerstand: ca. 25 kg. Stärke Feder: 7 mm. Länge: 63 cm. Durchmesser: 4 cm.

Bezeichnung	Art.-Nr.	Stück in EUR ohne MwSt.	Stück in EUR inkl. MwSt.
Biegehantel / Königsfeder ø 4x75 cm	03844	16,76	19,95

· für ein ausgiebiges Ganzkörpertraining



Bullworker X5 Ganzkörpertrainingsgerät

Mit einer Kombination aus Druck- und Zugübungen können eine Vielzahl an Muskelgruppen effektiv trainiert werden. Mit eingebautem Kraftmesser. Inkl. Trainingsanleitung.

Max. Widerstand: 40 kg. Gewicht: ca. 1,4 kg. Maße (LxBxH): 90x11x4,5 cm.

Bezeichnung	Art.-Nr.	Stück in EUR ohne MwSt.	Stück in EUR inkl. MwSt.
Bullworker X5 Ganzkörpertrainingsgerät	03865	83,99	99,95



· Widerstand individuell einstellbar

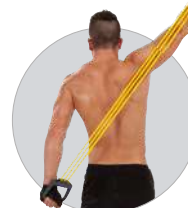

Deuser Expander

Gezieltes Training für Brust, Arme und Schultern. Individuelle Trainingsgestaltung durch verschiedene Widerstandsstufen. Extrem belastbar, ausdauernd elastisch mit Sicherheitsclips. Bruchsicheres Material. Inkl. Übungsposter.

Länge: ca. 82 cm.

Bezeichnung	Art.-Nr.	Stück in EUR ohne MwSt.	Stück in EUR inkl. MwSt.
Deuser Expander 10-50 kg gelb	21200	24,33	28,95
Deuser Expander 15-75 kg rot	21201	25,17	29,95
Deuser Expander 20-100 kg blau	21202	28,53	33,95
Deuser Expander 25-125 kg grün	21203	29,37	34,95

ab **28.⁹⁵**

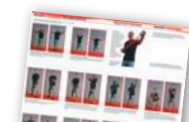

Inkl. Workout-Sheet



· variabler Widerstand



49.⁹⁵

Power-Flexor Hand-, Arm- und Schultertrainer, mit einstellbarem Widerstand

Mit der regelmäßigen Benutzung des Power-Flexors trainieren Sie alle Muskeln und Bänder von der Hand bis zur Schulter. Darüber hinaus trainiert die rotierende Bewegung gezielt spezifische Muskeln, die bei gewöhnlichen Übungen nicht beansprucht werden. Sie verbessern die Kraft- und Leistung des gesamten Oberkörpers. In der Anwendung ist der Power-Flexor sehr einfach. Sie halten das Gerät in beiden Händen und drehen in entgegengesetzte Richtung. Der Widerstand wird über die Schraube am oberen Ende des Geräts eingestellt. Es wird kein separates Werkzeug benötigt, wenige Handumdrehungen genügen um das Gerät Ihrem individuellen Leistungsstand anzupassen. Maße (LxBxH): 25x8x8 cm. Grifflänge: 10,5 cm. Durchmesser Griff: 3 cm.

Bezeichnung	Art.-Nr.	Stück in EUR ohne MwSt.	Stück in EUR inkl. MwSt.
Power-Flexor Hand-, Arm- und Schultertrainer	21101	41,97	49,95

SET



ab 19.⁹⁵



Sport-Tec Unterarmtrainer

Mit dem Unterarmtrainer können Sie sowohl die Handgelenkbeuger- als auch die Handgelenkstrecker-Muskulatur trainieren. Er eignet sich somit hervorragend um schwache Handgelenke zu kräftigen und zu stabilisieren, aber auch um die Muskulatur in den Unterarmen aufzubauen. Das Training mit dem Unterarmtrainer lässt sich problemlos in den Alltag integrieren. Er ist variabel mit Gewichten bestückbar, so dass er für jede Trainingsintensität einsetzbar ist. Im Lieferumfang sind keine Gewichte enthalten.

Belastbar bis 25 kg. Material Griff: Moosgummi. Länge Griff: pro Seite 15 cm. Durchmesser Griff: 3 cm. Seillänge: 85 cm. Karabinerlänge: 7 cm.

21117: Set, bestehend aus 1x Unterarmtrainer und 2x Hantelscheibe à 2,5 kg.

Bezeichnung	Art.-Nr.	Stück in EUR ohne MwSt.	Stück in EUR inkl. MwSt.
Sport-Tec Unterarmtrainer	21115	16,76	19,95
SET 3-tlg. inkl. 2 Hantelscheiben à 2,5 kg	21117	25,17	29,95

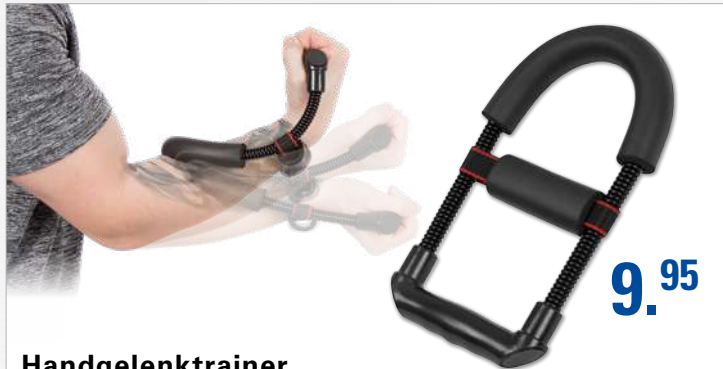

9.⁹⁵

Handgelenktrainer

Mit dem Handgelenktrainer können Sie sowohl die Handgelenkbeuger- als auch die Handgelenkstrecker-Muskulatur trainieren. Er eignet sich somit hervorragend, um schwache Handgelenke zu kräftigen und zu stabilisieren, aber auch um Muskulatur in den Unterarmen aufzubauen. Die Handhabung des Handgelenktrainers ist einfach. Das Training lässt sich problemlos in den Alltag integrieren. Sämtliche Kontaktpunkte mit dem Arm sind gepolstert um Druckstellen zu vermeiden. Das Stabilisationspolster ist verschiebbar, wodurch eine Anpassung an die Anatomie des jeweiligen Handgelenks erfolgen kann. Maße (LxB): 25x15 cm. Breite Polster: 9 cm. Breite Handgriff: 10 cm.

Bezeichnung	Art.-Nr.	Stück in EUR ohne MwSt.	Stück in EUR inkl. MwSt.
Handgelenktrainer	21116	8,36	9,95



39.⁹⁵

· leicht einstellbarer Widerstand

· bruchfester Kunststoff

Handgelenktrainer

Handgelenktrainer aus bruchfestem ABS-Kunststoff mit einstellbarem Widerstand. Trainiert und stärkt Beuge- und Streckmuskel von Unterarm und Handgelenk. Der Widerstand ist über eine Skala einstellbar.

Maße (LxB): 37x13 cm.

Bezeichnung	Art.-Nr.	Stück in EUR ohne MwSt.	Stück in EUR inkl. MwSt.
Handgelenktrainer 37x13 cm	21100	33,57	39,95

SET



ab 13.⁵⁰

Sport-Tec Handtrainer

Das Training mit dem Handtrainer ist simpel: Nehmen Sie den Handtrainer in eine Hand und drücken Sie beide Griffteile zusammen. Hierdurch werden verschiedene Muskeln im Unterarm aktiviert und trainiert. Angeraute Griffe gestatten einen sicheren Halt beim Training. Eine Griffmarkierung ermöglicht symmetrisches Training beider Hände.

Material: Metall.

Bezeichnung	Art.-Nr.	Stück in EUR ohne MwSt.	Stück in EUR inkl. MwSt.
Handtrainer 50 lbs / 22 kg pink	02850	11,34	13,50
Handtrainer 100 lbs / 45 kg rot	02851	11,72	13,95
Handtrainer 150 lbs / 68 kg grün	02852	12,18	14,50
Handtrainer 200 lbs / 91 kg blau	02853	12,56	14,95
Handtrainer 250 lbs / 114 kg schwarz	02854	12,94	15,40
Handtrainer 300 lbs / 137 kg gold	02855	13,40	15,95
SET 6-tlg. alle Stärken	02856	67,18	79,95

+ Weitere Handtrainer finden Sie in der Kategorie **THERAPIEBEDARF**



· auswechselbare Gewichte

ab **103.⁹⁵**

Gewichtsweste Exklusiv

Mit 38 Gewichtssäcken von je 200 Gramm. Die Säckchen, die mit Stahlpartikeln gefüllt sind, können alle einzeln entnommen werden. Durch die beiden stufenlos verstellbaren Klettverschlüsse lässt sich die Weste schnell und einfach an den Körper anpassen. Angenehm zu tragen, leicht zu reinigen.

Eigengewicht Weste: ca. 2,4 kg. Gewicht inkl. Säckchen: ca. 10 kg.
Gewicht je Säckchen: 0,2 kg. Maße (LxB): 53x43 cm.

Bezeichnung	Art.-Nr.	Stück in EUR ohne MwSt.	Stück in EUR inkl. MwSt.
Gewichtsweste Exklusiv 10 kg 53x43 cm	21752	109,20	129,95
RABATT		ab je 10 Stk. 10%	ab je 20 Stk. 20%



ab **9.⁹⁵**

· aus strapazierfähigem Nylon

Gewichtsmanschetten, Paar

Einsetzbar als Hand- und Fußgewichte zur Intensivierung verschiedenster Übungen. Aus strapazierfähigem Nylon mit Klettverschluss.

Bezeichnung	Art.-Nr.	Stück in EUR ohne MwSt.	Stück in EUR inkl. MwSt.
Gewichtsmanschetten 2x 0,5 kg 32x12 cm Paar	03946	8,36	9,95
Gewichtsmanschetten 2x 1,0 kg 34x13 cm Paar	03947	11,72	13,95
Gewichtsmanschetten 2x 1,5 kg 38x14 cm Paar	03948	14,24	16,95
Gewichtsmanschetten 2x 2,0 kg 40x16 cm Paar	03949	16,76	19,95



· 9 auswechselbare Gewichte

· für alle Körpergrößen

69.⁹⁵

Gewichtsweste Standard

Eignet sich sowohl für funktionelles Training mit Körpergewichtsübungen als auch für ein intensives Konditionstraining. Gewicht der Weste kann durch die 9 auswechselbaren Gewichtssäcken (je 1 kg) auf die individuellen Trainingsanforderungen angepasst werden. Durch das Verschlusssystem für alle Körpergrößen geeignet.

Material: 100% Nylon. Eigengewicht Weste: ca. 1 kg. Gewicht inkl. Säckchen: ca. 10 kg.
Gewicht je Säckchen: 1 kg. Maße (LxB): 50x48 cm.

Bezeichnung	Art.-Nr.	Stück in EUR ohne MwSt.	Stück in EUR inkl. MwSt.
Gewichtsweste Standard 10 kg 50x48 cm	21751	58,78	69,95



SET

ab **28.⁹⁵**

· mit Sandfüllung

Gewichtsmanschetten

Gewichtsmanschette aus Kunstleder mit Sandfüllung und verstellbaren Klettverschlüssen.

Bezeichnung	Art.-Nr.	Stück in EUR ohne MwSt.	Stück in EUR inkl. MwSt.
Gewichtsmanschetten 0,5 kg 48x20 cm weiß	21700	24,33	28,95
Gewichtsmanschetten 1,0 kg 48x20 cm türkis	21702	27,69	32,95
Gewichtsmanschetten 2,0 kg 48x20 cm lila	21704	36,09	42,95
Gewichtsmanschetten 3,0 kg 56x20 cm pink	21706	44,50	52,95
Gewichtsmanschetten 4,0 kg 70x20 cm beige	21708	53,74	63,95
Gewichtsmanschetten 5,0 kg 70x20 cm schwarz	21710	62,98	74,95
SET 0-5-5 kg je 1 Stück	21715	224,33	266,95

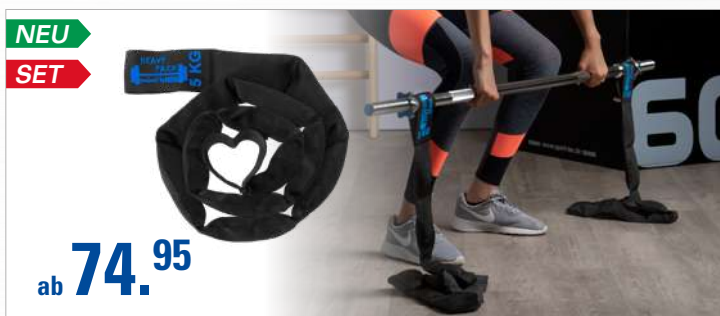

NEU

SET

ab **74.⁹⁵**

HeavyPack Gewichtsgurt

Der HeavyPack Gewichtsgurt ermöglicht ein progressives Krafttraining und eignet sich besonders zum Durchbrechen von Trainingsplateaus indem eine Erhöhung des Trainingsgewichts während der Bewegung erfolgt. Zur Befestigung an der Hantelstange oder als Zusatzgewicht bei Körpergewichtsübungen. 2 Schlaufen zur Befestigung. Schweißrechte Stoffbezüge.

Bezeichnung	Art.-Nr.	Stück in EUR ohne MwSt.	Stück in EUR inkl. MwSt.
HeavyPack 5 kg 180x6,2 cm	30200	62,98	74,95
HeavyPack 8 kg 180x8,2 cm	30202	71,39	84,95
HeavyPack 12 kg 180x10 cm	30204	83,99	99,95
HeavyPack 16 kg 180x13,2 cm	30206	105,00	124,95
HeavyPack 20 kg 180x15,7 cm	30208	142,82	169,95
SET 5-tlg. 5-20 kg je 1 Stück	30210	419,33	499,00



ab **9.⁹⁵**

ohne Klettband

mit Klettband

Sandsack mit Quarzsandfüllung

Sandsack aus Kunstleder mit Quarzsandfüllung zur Intensivierung verschiedenster Übungen. Als Version mit und ohne Klettband erhältlich.

Bezeichnung	Art.-Nr.	Stück in EUR ohne MwSt.	Stück in EUR inkl. MwSt.
Sandsack 0,5 kg 15x15 cm weiß	21722	8,36	9,95
Sandsack 1,0 kg 25x15 cm türkis	21724	9,20	10,95
Sandsack 2,0 kg 30x15 cm lila	21726	10,04	11,95
Sandsack 2,5 kg 34x18 cm pink	21728	10,88	12,95
Sandsack 3,5 kg 30x25 cm beige	21730	11,72	13,95
Sandsack 4,0 kg 35x25 cm grau	21732	13,40	15,95
Sandsack 5,0 kg 30x30 cm blau	21734	14,24	16,95
Sandsack 6,0 kg 35x30 cm braun	21736	15,08	17,95
Sandsack 7,0 kg 45x30 cm schwarz	21738	17,61	20,95
mit Klettband 0,5 kg 15x15 cm weiß	21740	10,88	12,95
mit Klettband 1,0 kg 25x15 cm türkis	21741	11,72	13,95
mit Klettband 2,0 kg 30x15 cm lila	21742	12,56	14,95
mit Klettband 3,0 kg 35x18 cm pink	21743	14,24	16,95
mit Klettband 4,0 kg 35x25 cm beige	21744	15,08	17,95
mit Klettband 5,0 kg 30x30 cm schwarz	21745	15,92	18,95

SET



ab **2.⁸⁰**

Fausthantel

Die Fausthantel besteht aus Gusseisen und ist mit einer Kunststoffschicht ummantelt. Diese sorgt für eine gute Griffhaftigkeit und einen sicheren Halt.

Bezeichnung	Art.-Nr.	Stück in EUR ohne MwSt.	Stück in EUR inkl. MwSt.
Fausthantel 0,5 kg gelb Stück	03700	2,94	3,50
Fausthantel 1,0 kg rot Stück	03701	5,46	6,50
Fausthantel 2,0 kg lila Stück	03702	7,52	8,95
Fausthantel 3,0 kg grün Stück	03703	10,88	12,95
Fausthantel 4,0 kg blau Stück	03704	15,08	17,95
Fausthantel 5,0 kg orange Stück	03705	16,76	19,95
SET 6-tlg. 0,5-5 kg je 1 Stück	22596	50,38	59,95

RABATT	ab je 5 Stk. 5%	ab je 10 Stk. 10%	ab je 20 Stk. 20%
---------------	------------------------	--------------------------	--------------------------

SET



ab **9.⁹⁵**

Chromhantel

Die Chromhantel ist ein Blickfang in jedem Fitnessstudio und jeder Praxis. Sie eignet sich für das Gewichtstraining, findet aber auch bei funktionellen Übungen ihren Einsatz. Die Hantel ist massiv und besteht aus verchromtem Stahl. Der Griff ist für einen sicheren Halt bei allen Übungen angebraut.

Bezeichnung	Art.-Nr.	Stück in EUR ohne MwSt.	Stück in EUR inkl. MwSt.
Chromhantel 1,0 kg Stück	22550	8,36	9,95
Chromhantel 2,0 kg Stück	22551	13,40	15,95
Chromhantel 3,0 kg Stück	22552	19,29	22,95
Chromhantel 4,0 kg Stück	22553	27,69	32,95
Chromhantel 5,0 kg Stück	22554	31,89	37,95
Chromhantel 6,0 kg Stück	22555	41,97	49,95
Chromhantel 7,0 kg Stück	22556	45,34	53,95
Chromhantel 8,0 kg Stück	22557	53,74	63,95
Chromhantel 9,0 kg Stück	22558	60,46	71,95
Chromhantel 10,0 kg Stück	22559	67,18	79,95
SET 10-tlg. 1-10 kg je 1 Stück	26589	332,73	395,95

SET



59.⁹⁵

Wandhalterung aus Holz

Schöne Wandhalterung aus Holz zur Wandmontage und Aufbewahrung von 6 Hanteln.

Durchmesser der Ausfräsung: ca. 5,2 cm.
Maße: (HxBxT) 82x8x11 cm.

- Set mit Fausthanteln (22597)** enthält 6 Hanteln (0,5-5 kg).
- Set mit Chromhanteln (26593)** enthält 6 Hanteln (1-6 kg).
- Set mit Hex Hanteln (26594)** enthält 6 Hanteln (1-6 kg).

Bezeichnung	Art.-Nr.	Stück in EUR ohne MwSt.	Stück in EUR inkl. MwSt.
ohne Hanteln	22595	50,38	59,95
SET + Fausthanteln	22597	97,44	115,95
SET + Chromhanteln	26593	168,03	199,95
SET + Hex Hanteln	26594	126,01	149,95

SET



249.-

Chrom-Hantelständer

Äußerst stabile und funktionelle Stahlrohrkonstruktion für bis zu 20 Hanteln.

Abstand der Aufnahmestäbchen: ca. 8,5 cm.
Maße (LxBxH): 45x40x121 cm.

Set mit Chromhanteln (22582) enthält je 2 Hanteln 1-10 kg.

Bezeichnung	Art.-Nr.	Stück in EUR ohne MwSt.	Stück in EUR inkl. MwSt.
ohne Hanteln	22580	209,24	249,00
SET + Chromhanteln	22582	839,50	999,00

SET

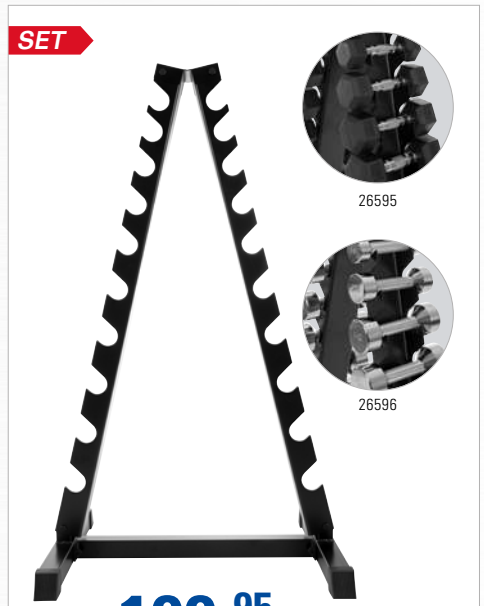

199.⁹⁵

Kurzhanterl-Ständer, schwarz

Zur Aufbewahrung von 20 Hanteln. Sehr platzsparend, passt auch in kleine Trainingsbereiche.

Abstand der Aufnahmestäbchen: ca. 8,5 cm.
Maße (LxBxH): 74x62x128 cm.

- Set mit Hex Hanteln (26595)** enthält je 2 Hanteln 1-10 kg.
- Set mit Chrom-Hanteln (26596)** enthält je 2 Hanteln 1-10 kg.

Bezeichnung	Art.-Nr.	Stück in EUR ohne MwSt.	Stück in EUR inkl. MwSt.
ohne Hanteln	26592	168,03	199,95
SET + Hex Hanteln	26595	545,38	649,00
SET + Chromhanteln	26596	797,48	949,00

SET



ab **7.95**



· Basis für viele Körpergewichtsübungen

· rutschfest

Hex Kompakthanteln aus Gummi

Die Hex Kompakthantel ist die Weiterentwicklung der gewöhnlichen Kurzhantel. Mit ihr erweitern Sie Ihr Trainingsrepertoire und können noch effektiver trainieren. Dank ihrer sechseckigen Form kann die Hantel auch als Liegestütz-Griff verwendet werden. Die Gummi-Ummantelung bietet eine rutschfeste Auflage, die als Basis für viele Körpergewichts-Übungen genutzt werden kann. Verchromter, angerauter Griff. Hexagon-Form.

Bezeichnung	Art.-Nr.	Stück in EUR ohne MwSt.	Stück in EUR inkl. MwSt.
Hex Kompakthantel 1,0 kg	26570	6,68	7,95
Hex Kompakthantel 2,0 kg	26571	10,04	11,95
Hex Kompakthantel 3,0 kg	26572	13,40	15,95
Hex Kompakthantel 4,0 kg	26573	16,76	19,95
Hex Kompakthantel 5,0 kg	26574	20,13	23,95
Hex Kompakthantel 6,0 kg	26575	23,49	27,95
Hex Kompakthantel 7,0 kg	26576	26,85	31,95
Hex Kompakthantel 8,0 kg	26577	30,21	35,95
Hex Kompakthantel 9,0 kg	26578	33,57	39,95
Hex Kompakthantel 10,0 kg	26579	36,93	43,95
Hex Kompakthantel 12,5 kg	26580	41,97	49,95
Hex Kompakthantel 15,0 kg	26581	48,70	57,95
Hex Kompakthantel 17,5 kg	26582	54,58	64,95
Hex Kompakthantel 20,0 kg	26583	60,46	71,95
Hex Kompakthantel 22,5 kg	26584	66,34	78,95
Hex Kompakthantel 25,0 kg	26585	72,23	85,95
Hex Kompakthantel 27,5 kg	26586	78,11	92,95
Hex Kompakthantel 30,0 kg	26587	83,99	99,95
SET 10-tlg.	1-10 kg je 1 Stück	26588	193,24 229,95

SET



ab **225.95**

Kompakthantel-Ständer mit 3 Ablagen

Mit 3 Ebenen, die leicht nach vorne geneigt sind, um die Hanteln leichter greifen zu können. Stabiles Gestell für sicheren Stand.

Für bis zu 12 Hantelpaare: Belastbarkeit: 260 kg. Länge Ablagefläche: 98 cm.

Maße (LxBxH): 119x50x76 cm.

Set mit Hex Hanteln (26597) enthält je 2 Hanteln 1-15 kg.

Bezeichnung	Art.-Nr.	Stück in EUR ohne MwSt.	Stück in EUR inkl. MwSt.
Kompakthantel-Ständer XL ohne Hanteln	26590	189,87	225,95
SET Kompakthantel-St. XL mit Hex Hanteln	26597	721,85	859,00

Für bis zu 20 Hantelpaare: Belastbarkeit: 400 kg. Länge Ablagefläche: 149 cm.

Maße (LxBxH): 162x59x82 cm.

Set mit Hex Hanteln (26598) enthält je 2 Hanteln 1-25 kg.

Bezeichnung	Art.-Nr.	Stück in EUR ohne MwSt.	Stück in EUR inkl. MwSt.
Kompakthantel-Ständer XXL ohne Hanteln	26591	252,06	299,95
SET Kompakthantel-St. XXL mit Hex Hanteln	26598	1.234,45	1.469,00

NEU

SET



26600



26601



· schonender Plastiküberzug

279.95



Kurzhantel-Turm für 20 Hanteln

Der Kurzhantel-Turm bietet Platz für bis zu 20 Hanteln. Die Halterungen für die einzelnen Hanteln sind mit einem schützenden Plastiküberzug versehen. Hierdurch werden sowohl Hantelturm, als auch Hanteln geschont und das Ablegen der Hanteln kann geräuschlos erfolgen. Stabile Füße ermöglichen einen sicheren Stand, auch wenn der Turm voll beladen ist.

Material: Metall. Gewicht: 25 kg. Maße (LxBxH): 51x51x123 cm.

Bezeichnung	Art.-Nr.	Stück in EUR ohne MwSt.	Stück in EUR inkl. MwSt.
Kurzhantel-Turm für 20 Hanteln	26599	235,25	279,95
SET mit 10 Paar Hex Hanteln	je 1x 1-10 kg	26600	587,39 699,00
SET mit 10 Paar Chromhanteln	je 1x 1-10kg	26601	839,50 999,00

SET

ab **239.⁹⁵**

- ersetzt bis zu 28 Hanteln
- Gewicht sekundenschnell einstellbar



Power Block Hanteln

Die Power Block Hantel unterscheidet sich von anderen Hanteln in ihrer Verstellmöglichkeit. Durch diese benötigen Sie statt der verschiedenen einzelnen Hantelpaare nur noch ein Hantelpaar und können wertvollen Platz einsparen.

- Sport 24 (26555):** Ersetzt 8 Hanteln. Gewicht: 1,5 bis 11 kg.
- Sport 50 (26556):** Ersetzt 9 Hanteln. Gewicht: 4,5 bis 23 kg.
- Sport EXP (26557):** Ersetzt 16 Hanteln. Gewicht: 2 bis 22,5 kg.

Bezeichnung				Art.-Nr.	Stück in EUR ohne MwSt.	Stück in EUR inkl. MwSt.
Power Block Sport 24	1,5-11 kg	Paar		26555	201,64	239,95
Power Block Sport 50	4,5-23 kg	Paar		26556	399,96	475,95
Power Block Sport EXP	2-22,5 kg	Paar		26557	420,13	499,95
SET 4 tlg. Sport EXP + Exp.-Kit Stage 2				26558	503,36	599,00
SET 6 tlg. Sport EXP + Exp.-Kit Stage 2 + 3				26559	668,07	795,00

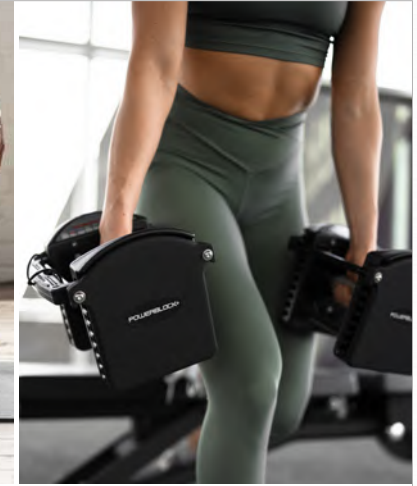

189.⁹⁵



Expansions-Kits

- Stage 2:** Für Sport EXP. Erweiterungsgewicht: 23-31 kg. Lieferumfang: 1 Paar.
- Stage 3:** Für Sport EXP. Erweiterungsgewicht: 33-41 kg. Lieferumfang: 1 Paar.

Bezeichnung	Art.-Nr.	Stück in EUR ohne MwSt.	Stück in EUR inkl. MwSt.
Exp.-Kit Stage 2, Erweiterung auf 23-31 kg	26567	159,62	189,95
Exp.-Kit Stage 3, Erweiterung auf 33-41 kg	26568	159,62	189,95

Faltbarer Ständer für Hantelpaare

Belastbar bis 46 kg. Aus robustem Stahl.
Gewicht: 5,5 kg. Max. Maße (LxBxH): 50x45x60 cm.



Bezeichnung	Art.-Nr.	Stück in EUR ohne MwSt.	Stück in EUR inkl. MwSt.
Faltbarer Ständer für Hantelpaare	26561	83,99	99,95
SET 3-tlg. Ständer + Power Block Sport 24, Paar	26564	293,28	299,95
SET 3-tlg. Ständer + Power Block Sport 50, Paar	26565	419,33	499,00
SET 3-tlg. Ständer + Power Block Sport EXP, Paar	26566	441,18	525,00

SET

ab **34.⁹⁵**

· ideal für Ihr Home-Workout

Kurzhanter-Set

Das Kurzhantel-Set erlaubt ein umfangreiches Krafttraining unterschiedlicher Muskelgruppen. Der integrierte Sternverschluss ermöglicht einen schnellen Wechsel und bietet einen sicheren Halt der Gewichte. Jedes Set beinhaltet eine verchromte und gerändelte Kurzhantelstange (Länge: 35 cm, Gewicht: 2,5 kg) und zwei Sternverschlüsse.

- 10 kg Set:** 2x 1,25 kg, 2x 2,5 kg.
- 15 kg Set:** 2x 1,25 kg, 2x 5 kg.
- 20 kg Set:** 2x 1,25 kg, 2x 2,5 kg, 2x 5 kg.

Bezeichnung	Art.-Nr.	Stück in EUR ohne MwSt.	Stück in EUR inkl. MwSt.
SET 5-tlg. Kurzhantel-Set 10 kg	03680	29,37	34,95
SET 5-tlg. Kurzhantel-Set 15 kg	03683	37,77	44,95
SET 7-tlg. Kurzhantel-Set 20 kg	03684	47,02	55,95



Bezeichnung	Art.-Nr.	Stück in EUR ohne MwSt.	Stück in EUR inkl. MwSt.
Kurzhandelstange 35 cm Standard 2,5 kg belastbar bis 100 kg	30127	12,56	14,95
Kurzhandelstange 35 cm Sternverschluss 2,5 kg belastbar bis 100 kg	30125	16,76	19,95
Curlstange 120 cm Standard 8,0 kg belastbar bis 150 kg	30116	33,57	39,95
Curlstange 120 cm Sternverschluss 8,0 kg belastbar bis 150 kg	30115	41,97	49,95
Langhandelstange 160 cm Sternverschluss 10,0 kg belastbar bis 100 kg	30110	41,97	49,95
Langhandelstange 165 cm Standard 10,0 kg belastbar bis 100 kg	30111	37,77	44,95
Langhandelstange 180 cm Sternverschluss 12,0 kg belastbar bis 100 kg	30113	46,18	54,95
Federverschlüsse Paar ø 3 cm	30120	4,16	4,95
Schnellverschluss Paar ø 3 cm	30122	8,36	9,95



Hantelstangen

Mit gerändelten Griffen aus massivem, verchromtem Stahl. Wahlweise mit Stelling oder mit Sicherheitsverschlüssen (Sternverschluss). Durchmesser ca. 30 mm.

ab **2.50**



Hantelscheiben mit Gummiüberzug

Hantelscheiben mit Gummiüberzug. Bohrung: 30,5 mm.

Farbe: schwarz.

Bezeichnung	Art.-Nr.	Stück in EUR ohne MwSt.	Stück in EUR inkl. MwSt.
Gummiüberzug 0,5 kg Stück	30130	2,10	2,50
Gummiüberzug 1,25 kg Stück	30131	4,16	4,95
Gummiüberzug 2,5 kg Stück	30132	8,36	9,95
Gummiüberzug 5,0 kg Stück	30133	16,76	19,95
Gummiüberzug 10,0 kg Stück	30134	33,57	39,95
Gummiüberzug 15,0 kg Stück	30135	50,38	59,95

ab **4.95**



Hantelscheiben

Hantelscheiben aus Gusseisen. Bohrung: 30,5 mm.

Farbe: schwarz lackiert.

Bezeichnung	Art.-Nr.	Stück in EUR ohne MwSt.	Stück in EUR inkl. MwSt.
Gusseisen 0,5 kg Paar	30100	4,16	4,95
Gusseisen 1,25 kg Paar	30101	7,52	8,95
Gusseisen 2,5 kg Paar	30102	14,24	16,95
Gusseisen 5,0 kg Stück	30103	14,24	16,95
Gusseisen 10,0 kg Stück	30104	25,17	29,95
Gusseisen 15,0 kg Stück	30105	40,29	47,95
Gusseisen 20,0 kg Stück	30106	50,38	59,95

SET



ab **159.95**

Langhantel-Set

160 cm lange Langhantelstange mit gerändelten Griffen. Aus massivem verchromtem Stahl. Mit Sicherheitsverschlüssen (Sternverschluss). Die Scheiben sind aus Gusseisen, schwarz lackiert.

Gewicht: ca. 10 kg. Durchmesser: 30 mm. Bohrung: 30,5 mm.

50 kg (9-tlg.): 2x10, 2x5, 4x2,5 kg.

60 kg (11-tlg.): 2x10, 4x5, 4x2,5 kg.

80 kg (13-tlg.): 4x10, 4x5, 4x2,5 kg.

Bezeichnung	Art.-Nr.	Stück in EUR ohne MwSt.	Stück in EUR inkl. MwSt.
SET 9-tlg. Langhantel-Set 50 kg	30190	134,41	159,95
SET 11-tlg. Langhantel-Set 60 kg	30192	159,62	189,95
SET 13-tlg. Langhantel-Set 80 kg	30194	201,64	239,95

ab **9.95**



Nackenschutz für Langhanteln

Ermöglicht sicheres und gepolstertes Auflegen der Langhantel. Für komfortables Kniebeugen-Training mit der Langhantelstange.

Standard Maße (øxL): 6,5x40 cm. Polsterstärke: 2 cm.

Exklusiv Maße (øxL): 8x45 cm. Polsterstärke: 3 cm.

Bezeichnung	Art.-Nr.	Stück in EUR ohne MwSt.	Stück in EUR inkl. MwSt.
Nackenschutz Standard	22590	8,36	9,95
Nackenschutz Exklusiv	22581	16,76	19,95



Olympia Hantelequipment

Spezielle Hantelscheiben und Hantelstangen für den Olympia Wettkampf. Hantelscheiben, gummiert mit 50 mm Bohrung. Passende Stangen aus massivem verchromtem Stahl mit geränderten Griffen.



Bezeichnung	Art.-Nr.	Stück in EUR ohne MwSt.	Stück in EUR inkl. MwSt.	
Hantelscheibe	1,25 kg ø 18 cm Stk.	30087	6,68	7,95
Hantelscheibe	2,5 kg ø 20,5 cm Stk.	30088	11,72	13,95
Hantelscheibe	5,0 kg ø 23,5 cm Stk.	30089	21,81	25,95
Hantelscheibe	10,0 kg ø 30,5 cm Stk.	30090	37,77	44,95
Hantelscheibe	15,0 kg ø 33,5 cm Stk.	30091	58,78	69,95
Hantelscheibe	20,0 kg ø 43 cm Stk.	30092	75,59	89,95
Hantelscheibe	25,0 kg ø 43 cm Stk.	30093	83,99	99,95
Bizeps-/Trizepsst. inkl. Feststeller	6,0 kg 51 cm Stk. belastbar bis 70 kg	30128	41,97	49,95
SZ-Stange inkl. Verschlüsse	9,5 kg 125 cm Stk. belastbar bis 130 kg	30114	83,99	99,95
Langhantelstange	20,0 kg 220 cm Stk. belastbar bis 170 kg	30112	168,03	199,95
Federverschlüsse	300 g ø 5 cm Paar	30121	8,36	9,95

SET

ab **6.95**

22569

· griffsympathisch

Get-Fit Hantelscheiben und -stangen

Hantelscheiben aus Gummi. Durchmesser Bohrung: 30,5 mm. **Farbe:** schwarz.

Get-Fit Langhantel-Set (22570): 1x Langhantelstange (2 kg, 140 cm, mit griffsympathischem Gummiüberzug), 2x Feststeller, 6x Hantelscheiben (2x 1 kg, 2x 2 kg, 2x 5 kg).

Bezeichnung	Art.-Nr.	Stück in EUR ohne MwSt.	Stück in EUR inkl. MwSt.
Hantelscheibe 1 kg ø 14,5x1,5 cm Stück	22567	5,84	6,95
Hantelscheibe 2 kg ø 16,0x2,5 cm Stück	22563	8,36	9,95
Hantelscheibe 5 kg ø 22,5x2,7 cm Stück	22561	19,29	22,95
Hantelstange 2 kg ø 3x140 cm	22568	16,76	19,95
Federverschlüsse ø ca. 30 mm Paar	22569	4,16	4,95
SET 9-tlg. 18 kg Langhantel-Set	22570	79,79	94,95

ab **999.-**

22576

- fahrbar
- für bis zu 30 Sets

Get-Fit Langhantelwagen

Fahrbarer Langhantelständer für bis zu 30 Sets.

Ein Set (18 kg) besteht aus: 1x Langhantelstange (2 kg, 140 cm, mit griffsympathischem Gummiüberzug), 2x Feststeller, 6x Gummisheiben (2x 1 kg, 2x 2 kg, 2x 5 kg).

Maße (LxBxH): 157x65x156 cm.

Bezeichnung	Art.-Nr.	Stück in EUR ohne MwSt.	Stück in EUR inkl. MwSt.
Langhantelwagen ohne Hanteln	23315	839,50	999,00
Langhantelwagen mit 20 Sets	22572	2.264,71	2.695,00
Langhantelwagen mit 25 Sets	22574	2.432,77	2.895,00
Langhantelwagen mit 30 Sets	22576	2.684,87	3.195,00

NEU

ab **129.95**

Schulterhorn Schultertrainer

Das Schulterhorn ist das ideale Trainingsgerät für Sportler, deren Schultern hohen Belastungen und einem hohen Verletzungsrisiko ausgesetzt sind. Es wurde speziell entwickelt, um die schwachen Teile der Rotatorenmanschette zu isolieren und zu stärken. Das Gerät ermöglicht ein isoliertes Training über die Außenrotation mit Hanteln oder an Zugvorrichtungen. Inkl. Anleitung zum Trainieren mit Hanteln

Material: Kunststoff (Kern), geschäumter NBR-Kautschuk ca. 11-13 mm (Hülle), Weich-PVC (Kappen).

Größe M: ca. 2 kg, für bis ca. 80 kg Körpergewicht.

Größe L: ca. 2,3 kg, für bis ca. 80-130 kg Körpergewicht.

Bezeichnung	Art.-Nr.	Stück in EUR ohne MwSt.	Stück in EUR inkl. MwSt.
Schulterhorn Größe M bis 80 kg	22888-M	109,20	129,95
Schulterhorn Größe L 80-130 kg	22888-L	117,61	139,95

NEU

99.95

Sport-Tec Langhantel-Halterung zur Wandbefestigung für 6 Langhanteln

Die Langhantel-Halterung zur Wandbefestigung bietet eine sichere und platzsparende Möglichkeit, bis zu 6 Langhanteln zu lagern. Die Halterung besteht aus robustem Stahl und ist so konstruiert, dass sie leicht an der Wand befestigt werden kann. Sowohl Standard- als auch Olympia-Langhanteln können sicher und stabil aufbewahrt werden, ohne zu verrutschen. Mit ihrer schwarzen Pulverbeschichtung fügt sich die Halterung harmonisch in jedes Fitnessstudio und jedes Homegym ein.

Maße(HxT): ca. 74x13,5 cm.

Bezeichnung	Art.-Nr.	Stück in EUR ohne MwSt.	Stück in EUR inkl. MwSt.
Langhantel-Halterung zur Wandbefestigung	26605	83,99	99,95

SET

- Step Workout
- Cardio- + Core-Training

ab **12.⁹⁵**

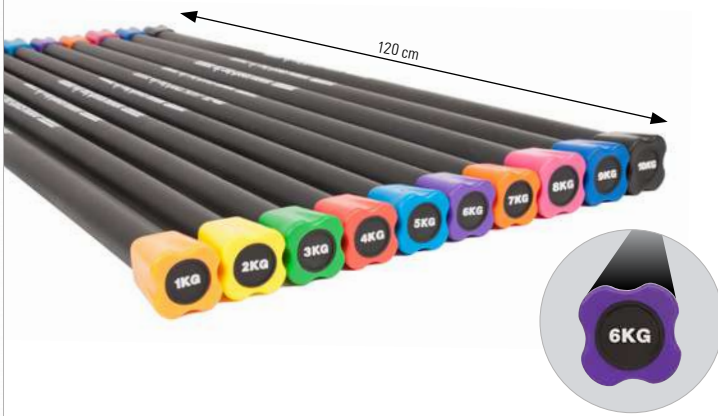

Sport-Tec Gewichtsstange

Die Sport-Tec Gewichtsstange ist das abwechslungsreiche Trainingsgerät für Aerobic, Pilates und viele andere Trainingsmethoden.

Mit der Gewichtsstange können Sie unter anderem Gleichgewicht, Balance, Flexibilität und Kraft trainieren. Speziell die Stärkung Ihrer Körpermitte ist damit sehr effektiv möglich. Die Gewichtsstange ist sowohl für den Einsatz zuhause als auch zur Verwendung in Fitnessstudios geeignet. Auch Gruppen-Workouts lassen sich hiermit effektiv und abwechslungsreich gestalten.

Mit einer Länge von 122 cm ist die Stange handlich und einfach zu verwenden. Sie ist mit Moosgummi beschichtet und liegt somit sicher und rutschfest in der Hand. Die Enden der Stange sind mit einer speziellen Kappe versehen, die ein Wegrollen auf dem Boden verhindert. Die Endkappen haben je nach Gewicht eine unverwechselbare Farbe.

Länge: 122 cm.

Bezeichnung	Art.-Nr.	Stück in EUR ohne MwSt.	Stück in EUR inkl. MwSt.
1 kg ø 3,1 cm L: 122 cm apricot	30050	10,88	12,95
2 kg ø 3,1 cm L: 122 cm gelb	30051	13,40	15,95
3 kg ø 3,1 cm L: 122 cm grün	30052	15,92	18,95
4 kg ø 3,1 cm L: 122 cm rot	30053	18,45	21,95
5 kg ø 3,1 cm L: 122 cm hellblau	30054	20,97	24,95
6 kg ø 3,4 cm L: 122 cm lila	30055	23,49	27,95
7 kg ø 3,6 cm L: 122 cm orange	30056	26,01	30,95
8 kg ø 3,8 cm L: 122 cm pink	30057	28,53	33,95
9 kg ø 4,0 cm L: 122 cm blau	30058	31,05	36,95
10 kg ø 4,2 cm L: 122 cm schwarz	30059	33,57	39,95
SET 10-tlg. 1-10 kg je 1 Stück	30060	198,28	235,95



179.⁹⁵



30045



30046



301891

Aufbewehrungsständer

Eine praktische Aufbewahrungshilfe für Gewichtsstangen und andere Fitnessgeräte. Dank der neutral gehaltenen Farbe passt der Aufbewahrungsständer ideal in jedes Fitnessstudio und jeden Praxisraum. Gewicht: 20 kg. Maße (LxBxH): 55x60x115 cm.

Auch als Set mit Gewichten verfügbar:

Mit 50 Gewichtsstangen von 1-5 kg:

Lieferumfang: je 10x 1 kg, 2 kg, 3 kg, 4 kg und 5 kg, 1x Aufbewahrungsständer.

Mit 50 Gewichtsstangen 6-10 kg:

Lieferumfang: je 10x 6 kg, 7 kg, 8 kg, 9 kg und 10 kg, 1x Aufbewahrungsständer.

Bezeichnung	Art.-Nr.	Stück in EUR ohne MwSt.	Stück in EUR inkl. MwSt.
Aufbewehrungsständer	301891	151,22	179,95
SET 51-tlg. mit 50 Gewichtsstangen 1-5 kg	30045	836,13	995,00
SET 51-tlg. mit 50 Gewichtsstangen 6-10 kg	30046	1.394,12	1.659,00

SET



ab **89.⁹⁵**

Gymstick Fitnessbag

Die robusten Gewichtssäcke zum Schwingen, Reißen und Heben können drinnen und draußen eingesetzt werden. Verschiedenen Griffmöglichkeiten ermöglichen ein vielseitiges funktionelles Training. Erhältlich in 5 Gewichtsabstufungen. Inkl. Übungsposter.

Obermaterial: PVC. Füllung: Sand.

Bezeichnung	Art.-Nr.	Stück in EUR ohne MwSt.	Stück in EUR inkl. MwSt.
5 kg ø 20 cm Länge: 50 cm grün	13180	75,59	89,95
7,5 kg ø 20 cm Länge: 50 cm gelb	13181	83,99	99,95
10 kg ø 22,5 cm Länge: 55 cm lila	13182	88,19	104,95
15 kg ø 22,5 cm Länge: 50 cm blau	13183	96,60	114,95
20 kg ø 25 cm Länge: 60 cm rot	13184	109,20	129,95
SET 5-tlg. 5-20 kg je 1 Stück	13185	386,51	459,95

- vielseitiges funktionelles Training
- mit Wasser befüllbar



ab **194.⁹⁵**

Surge Strömungskrafttrainer Storm

Der Surge Storm ist ein mit Wasser befüllbarer Zylinder mit verschiedenen Griffmöglichkeiten für ein funktionelles Training. Er trainiert nicht nur die großen Muskelgruppen, sondern sorgt durch seine Wasserfüllung auch für ein effektives Training der stabilisierenden Muskulatur. Inkl. Anleitung.

Storm 40: Bis zu 18 kg befüllbar. Länge: 85 cm. Durchmesser: 21,5 cm.

Storm 60: Bis zu 27 kg befüllbar. Länge: 106,5 cm. Durchmesser: 21,5 cm.

Bezeichnung	Art.-Nr.	Stück in EUR ohne MwSt.	Stück in EUR inkl. MwSt.
Storm 40 bis 18 kg befüllbar L: 85 cm	03646	163,82	194,95
Storm 60 bis 27 kg befüllbar L: 106,5 cm	03647	189,03	224,95

SET



22516

22512



Kettlebell

Trotz einfachem Design bietet die Kettlebell ein unglaublich breites Übungsrepertoire für den gesamten Körper und sorgt für eine sehr gute Allroundfitness. Das Training mit den freien Gewichten spricht Muskelgruppen im ganzen Körper an und fordert bei jeder Übung die Koordination. Kettlebells werden insbesondere zum Training funktionaler Kraft, Explosivkraft und Stabilität sowie zur Stärkung des Herz-Kreislauf-Systems, von Sehnen und Bändern eingesetzt. Das Training mit Kettlebells kann darüber hinaus den Körperfettgehalt reduzieren und die Flexibilität und den Bewegungsradius des Sportlers verbessern. Platzsparend und mobil einsetzbar.

Material: Gusseisen mit Vinyl-Ummantelung.

22515: Je 1x 4 kg, 6 kg, 8 kg, 10 kg, 12 kg, 16 kg, 20 kg, 24 kg.

22510: Je 1x 4 kg, 8 kg, 12 kg, 16 kg, 20 kg, 24 kg, 28 kg, 32 kg.

Bezeichnung	Art.-Nr.	Stück in EUR ohne MwSt.	Stück in EUR inkl. MwSt.
Kettlebell 4 kg gelb	22500	16,76	19,95
Kettlebell 6 kg grau	22513	25,17	29,95
Kettlebell 8 kg grün	22501	29,37	34,95
Kettlebell 10 kg hellblau	22514	33,57	39,95
Kettlebell 12 kg lila	22502	37,77	44,95
Kettlebell 16 kg rot	22503	50,38	59,95
Kettlebell 20 kg orange	22504	58,78	69,95
Kettlebell 24 kg blau	22505	67,18	79,95
Kettlebell 28 kg braun	22506	83,99	99,95
Kettlebell 32 kg schwarz	22507	100,80	119,95
SET 8-tlg. 4-24 kg je 1 Stück	22515	285,67	339,95
SET 8-tlg. 4-32 kg je 1 Stück	22510	399,96	475,95

ab **19.95**

· ideal für Muskelaufbau + Herz-/Kreislauftraining

· für Anfänger + Fortgeschrittene

· Vielzahl an Trainingsvariationen

Ablage für 8 Kettlebells

Bietet Ihnen eine platzsparende Aufbewahrungsmöglichkeit für bis zu 8 Kettlebells. Dank des modernen und praktischen Designs sind Ihre Kettlebells immer griffbereit und leicht zu entnehmen. Perfekt geeignet für den professionellen Einsatz im Studio oder Zuhause.

Maße (LxBxH): 115x47x94 cm.

Set 22516 enthält je 1x 4 kg, 6 kg, 8 kg, 10 kg, 12 kg, 16 kg, 20 kg, 24 kg.

Set 22512 enthält je 1x 4 kg, 8 kg, 12 kg, 16 kg, 20 kg, 24 kg, 28 kg, 32 kg.

Bezeichnung	Art.-Nr.	Stück in EUR ohne MwSt.	Stück in EUR inkl. MwSt.
Ablage für 8 Kettlebells	22509	331,93	395,00
SET Ablage inkl. 8 Kettlebells 4-24 kg	22516	584,03	695,00
SET Ablage inkl. 8 Kettlebells 4-32 kg	22512	668,07	795,00



· rutschfeste Fläche

22518

Kettlebell-Ständer mit 2 Ablagen

Auf 2 Ebenen können die Kettlebells auf einer rutschfesten Oberfläche einfach und sicher abgestellt werden. Das stabile Gestell ermöglicht einen sicheren Stand des Kettlebell-Ständers auf dem Boden. Seitliche und hintere Begrenzungen verhindern das Herunterfallen der Kettlebells beim Abstellen.

Maximale Belastbarkeit pro Ablagefläche: 150 kg (insgesamt 300 kg). Gewicht: 39 kg. Maße Ablagefläche (LxB): 134x22,5 cm. Maße gesamt (LxBxH): 139x63x74 cm.

Set 22518 enthält je 1x 4 kg, 6 kg, 8 kg, 10 kg, 12 kg, 16 kg, 20 kg, 24 kg, 28 kg, 32 kg.

Bezeichnung	Art.-Nr.	Stück in EUR ohne MwSt.	Stück in EUR inkl. MwSt.
Kettlebell-Ständer mit 2 Ablagen	22517	209,24	249,00
SET Ständer + 10 Kettlebells 4-32 kg	22518	638,61	759,95



- planliegend
- besonders robust



NEU

49.⁹⁵



**Sport-Tec Bodenschutzmatte 1 m²,
4 Matten à 50x50 cm + 8 Randstücke**

Die Bodenschutzmatte eignet zum Schutz beim Hanteltraining in den eigenen vier Wänden. Dabei kann die Hantel ohne die Gefahr von Kratzern und Macken abgelegt werden. Zusätzlich ist die Matte rutschhemmend und bietet einen sicheren Stand beim Training. Die einzelnen Mattenelemente können dank des Puzzle-Systems individuell zusammengesetzt werden. Die Randstücke verschließen das Puzzle-System am Ende der Matten.

Maße (LxB): 50x50 cm.

Farben: 01-blau, 03-rot, 05-schwarz, 06-weiß.

Bezeichnung	Art.-Nr.	Stück in EUR ohne MwSt.	Stück in EUR inkl. MwSt.
Sport-Tec Bodenschutzmatte 1 m ²	02870	41,97	49,95



199.-

· 1 Kettlebell, 4 Gewichtsabstufungen

Power Block Adjustable Kettlebell 8-16 kg

Die Adjustable Kettlebell bietet Ihnen die Vielseitigkeit von 4 Kettlebells. Stellen Sie sich das passende Gewicht für jede Übungen ein. Dazu stecken Sie den Sicherungsstift einfach in das gewünschte Gewicht und schon kann das Training losgehen. Auch ein Gewichtswchsel während des Trainings funktioniert schnell und problemlos. Der Sicherungsstift ist mit einem Magnetverschluss versehen, so dass er selbst bei dynamischen Übungen nicht verrutscht. Nutzen auch Sie in Ihrem Training die Vielseitigkeit einer Kettlebell kombiniert mit der Funktionalität der Power Block Systemhanteln.

Maße (LxBxH): 20,5x11x26 cm.

Bezeichnung	Art.-Nr.	Stück in EUR ohne MwSt.	Stück in EUR inkl. MwSt.
Power Block Adjustable Kettlebell 8-16 kg	26550	167,23	199,00



49.⁹⁵

· zusammenfalten + mitnehmen
· mit Wasser + Sand befüllbar

Exerbell faltbare Kettlebell

Die faltbare Kettlebell eignet sich für ein effektives Training zu Hause und unterwegs. Füllen Sie die Kettlebell mit Wasser oder Sand. So können Sie das Trainingsgewicht optimal auf Ihre Bedürfnisse anpassen. Ein integrierter Undichtigkeitschutz verhindert das Auslaufen. Der Griff ermöglicht sicheren Halt bei allen Übungen. Zum Transport kann die Exerbell einfach zusammengeklappt werden.

Anpassbares Gewicht: 2-10 kg mit Wasser, bis zu 14 kg mit Sand.
Gewicht ohne Füllung: 0,5 kg.

Farben: 01-blau, 05-schwarz, 07-beige, 11-grau.

Bezeichnung	Art.-Nr.	Stück in EUR ohne MwSt.	Stück in EUR inkl. MwSt.
Exerbell faltbare Kettlebell, befüllbar bis 14 kg	03660	41,97	49,95



· für Einsteiger + Fortgeschrittene



XCO Alu Premium Set

Das XCO Set eignet sich für Einsteiger und Fortgeschrittene. Die beiden eloxierten Aluminiumröhren von ca. 27 cm Länge sind zu zwei Drittel mit einer losen Masse gefüllt. Durch dynamisches Hin- und Herbewegen des Behälters wird die Masse explosiv von einer Seite zur anderen geschleudert. Dieses Hin und Her bewirkt in der Muskulatur ein gleichzeitiges Anspannen von Spieler und Gegenspieler wie beispielsweise Bizeps und Trizeps. Aufgrund dieser so genannten Co-Kontraktion ist das Gelenk geschützt. Inkl. Trainingsplan und Trainings-DVD.

Gewicht: je 590 g.

99.⁹⁵

Bezeichnung	Art.-Nr.	Stück in EUR ohne MwSt.	Stück in EUR inkl. MwSt.
XCO Alu Premium Set Paar	02353	83,99	99,95



ab 169.⁹⁵

SLASHPIPE

Das Training mit der Slashpipe fördert Kraft, Koordination und Kraftausdauer. Die permanente Gewichtsverlagerung durch die ständige Bewegung des Wassers beansprucht verschiedene Muskelgruppen und fordert den Körper bis in den Kern. Die Rumpfmuskulatur wird aktiviert und Übungen wie zum Beispiel Kniebeugen, Crunches oder Rudern noch anspruchsvoller und effektiver. Inkl. Endkappen und Handschlaufen.

Mini: Für Anfänger, Kinder, Frauen und Senioren, Therapeuten und Gruppenfitness.

Fit: Für Fortgeschrittene, Erwachsene, Group-Fitness und Personal-Training.

Pro: Für Trainierte, Personal- und Functional-Training.

Monster Master: Für Functional Training und High-Intensity-Training.

Farben: 01-blau, 19-orange. **Farbe 03987:** schwarz.

Bezeichnung	Art.-Nr.	Stück in EUR ohne MwSt.	Stück in EUR inkl. MwSt.
Mini 2,25 kg ø 6x120 cm	03982	142,82	169,95
Fit 3,5 kg ø 7x150 cm	03983	159,62	189,95
Pro 5,5 kg ø 9x150 cm	03984	176,43	209,95
Monster Master 8,4 kg ø 11x150 cm	03987	218,45	259,95
Kombiständer für 24 Slashpipes ø 58x83 cm	03990	469,75	559,00
DVD „SLASHPIPE - The Power Of Water“, 30 Min.	03979	25,17	29,95



ab 17.⁹⁵



· gummierte Gewichte

Sport-Tec Schwingstab

Ideal für das Training der tiefen und stabilisierenden Muskulatur. Der 26,5 cm lange gummierte Griff lässt sich bequem und sicher in einer oder beiden Händen halten. Die Gewichte an den Enden bestehen ebenfalls aus Gummi. Das schützt beim versehentlichen Anschlagen sowohl Stab als auch Umgebung vor Beschädigungen. Der Stab lässt sich leicht in Schwingung versetzen, wodurch er auch für Einsteiger optimal geeignet ist.

Material: Fiberglas. Gewicht: 615 g. Grifflänge: 26,5 cm. Länge 160 cm.

Farben: 01-blau, 03-rot, 05-schwarz, 21-limone.

Bezeichnung	Art.-Nr.	Stück in EUR ohne MwSt.	Stück in EUR inkl. MwSt.
Sport-Tec Schwingstab 160 cm	038921	16,76	19,95

RABATT

ab je 5 Stk. 5%

ab je 10 Stk. 10%

Aufbewehrungsständer

Gewicht: 20 kg. Maße (LxBxH): 55x60x115 cm.

Bezeichnung	Art.-Nr.	Stück in EUR ohne MwSt.	Stück in EUR inkl. MwSt.
Aufbewehrungsständer	301892	151,22	179,95

* Die auf dieser Seite abgebildeten Zubehörtartikel sind nicht Teil des Lieferumfangs.

NOHRd Swing Hanteln

Nutzen Sie das Swing Training und holen Sie sich die Spannkraft Ihrer Jugend zurück. Alle Swing Hanteln sind mit Eisengranulat befüllt. Dieses unterstützt die Unwucht in der Bewegung, da es sich im Ledersack verlagert. Durch die zusätzliche Bewegung in der Hand entstehen stets variierende Trainingsreize für Gelenke, Muskeln und Bindegewebe.

NOHRd Swing Turm

Der Swing Turm ist aus Vollholz gefertigt und bietet Platz für 8 Swing Hanteln, welche unter Verwendung von Gummiringen rutschfest an Edelstahl-Halterungen hängen. Mit Tablet-Halterung, Trainingsbuch und Übungsvideos.

Maße Turm (HxBxT): 87x15x15 cm. Maße Bodenplatte (BxT): 34x34 cm.



· stets variierende Trainingsreize

+ Weitere NOHRd-Produkte finden Sie in der Kategorie **FITNESSGERÄTE**



HANDGENÄHTES ECHTLEDER



GRIFFE AUS VOLLHOLZ



EISENGRANULAT ALS FÜLLUNG



PLATZSPAREND VERSTAUBAR



INTEGRIERTE HALTERUNG



Hantel Esche

Bezeichnung	Art.-Nr.	Stück in EUR inkl. MwSt.
1 kg Paar	03720	109,00
2 kg Paar	03722	119,00
4 kg Paar	03724	139,00
6 kg Paar	03726	159,00
8 kg Paar	03728	179,00



Hantel Club-Sport

Bezeichnung	Art.-Nr.	Stück in EUR inkl. MwSt.
1 kg Paar	03730	109,00
2 kg Paar	03732	119,00
4 kg Paar	03734	139,00
6 kg Paar	03736	159,00
8 kg Paar	03738	179,00



Hantel Eiche

Bezeichnung	Art.-Nr.	Stück in EUR inkl. MwSt.
1 kg Paar	03740	119,00
2 kg Paar	03742	129,00
4 kg Paar	03744	149,00
6 kg Paar	03746	169,00
8 kg Paar	03748	189,00



Hantel Kirsche

Bezeichnung	Art.-Nr.	Stück in EUR inkl. MwSt.
1 kg Paar	03750	129,00
2 kg Paar	03752	139,00
6 kg Paar	03756	179,00
4 kg Paar	03754	159,00
8 kg Paar	03758	199,00



Hantel Nussbaum

Bezeichnung	Art.-Nr.	Stück in EUR inkl. MwSt.
1 kg Paar	03760	129,00
2 kg Paar	03762	139,00
4 kg Paar	03764	159,00
6 kg Paar	03766	179,00
8 kg Paar	03768	199,00



Turm Esche

Turm-Set 40 kg, inkl. 8 Hanteln.
Je zwei 2, 4, 6 und 8 kg Hanteln.

Bezeichnung	Art.-Nr.	Stück in EUR inkl. MwSt.
Set 40 kg	03771	649,00



Turm Club-Sport

Turm-Set 40 kg, inkl. 8 Hanteln.
Je zwei 2, 4, 6 und 8 kg Hanteln.

Bezeichnung	Art.-Nr.	Stück in EUR inkl. MwSt.
Set 40 kg	03775	699,00



Turm Eiche

Turm-Set 40 kg, inkl. 8 Hanteln.
Je zwei 2, 4, 6 und 8 kg Hanteln.

Bezeichnung	Art.-Nr.	Stück in EUR inkl. MwSt.
Set 40 kg	03779	749,00



Turm Kirsche

Turm-Set 40 kg, inkl. 8 Hanteln.
Je zwei 2, 4, 6 und 8 kg Hanteln.

Bezeichnung	Art.-Nr.	Stück in EUR inkl. MwSt.
Set 40 kg	03783	849,00



Turm Nussbaum

Turm-Set 40 kg, inkl. 8 Hanteln.
Je zwei 2, 4, 6 und 8 kg Hanteln.

Bezeichnung	Art.-Nr.	Stück in EUR inkl. MwSt.
Set 40 kg	03787	899,00

NOHRd HapticBall

Der Hapticball von NOHRd ist ein vielseitig einsetzbarer Gewichtsball höchster Qualität. Der handgenähte Ball eignet sich zum Drücken, Halten, Heben, Werfen, Schwingen und Spielen. Die Lederoberfläche ist mit Bienenwachsöl behandelt und so vor Schweiß und Wasser geschützt. Eisengranulat als Füllung ermöglicht trotz des Gewichts das Verformen und Kneten des Balles, so dass dieser besonders gut in der Hand liegt. Trainieren Sie mit dem Hapticball Ihre Hand- und Unterarmmuskulatur oder bauen Sie beim Kneten des Balles Stress ab. Die vielseitigen Einsatzmöglichkeiten gepaart mit hochwertigen Materialien und bester Verarbeitung machen den Hapticball zu einem besonderen Trainingsbegleiter.

Material: Leder. Füllung: Eisengranulat. **Farbe:** Braun.

Bezeichnung	Art.-Nr.	Stück in EUR ohne MwSt.	Stück in EUR inkl. MwSt.
NOHRd HapticBall 300 g ø ca. 6 cm	22130	41,18	49,00
NOHRd HapticBall 650 g ø ca. 7 cm	22131	46,22	55,00
NOHRd HapticBall 1.250 g ø ca. 8 cm	22132	49,58	59,00
NOHRd HapticBall 2.100 g ø ca. 10 cm	22133	57,98	69,00

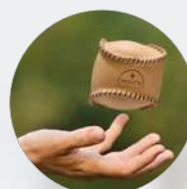

ab **49.-**

- aus handgenähtem Leder
- verformbar, dank Eisengranulatfüllung
- vielseitig einsetzbar





SET

- für funktionelles Training
- weiche Ballstruktur
- griffige Oberfläche

Sport-Tec Slamball

Der Slamball ist das optimale Trainingsgerät für Athletik-, Core- und funktionelle Übungen. Er zeichnet sich durch seinen geringen Rückprall aus. Mit seinem Eigengewicht kann er zusätzlich wie ein Medizinball eingesetzt werden. Die griffige und strukturierte Oberfläche ermöglicht einen sicheren Halt. Eine weiche und nachgebende Ballstruktur verhindert das Wegrollen und macht das Handling des Balls noch anspruchsvoller.

Material: PVC.

Bezeichnung	Art.-Nr.	Stück in EUR ohne MwSt.	Stück in EUR inkl. MwSt.
Slamball 2 kg	02820	16,76	19,95
Slamball 4 kg	02821	20,97	24,95
Slamball 6 kg	02822	25,17	29,95
Slamball 8 kg	02823	29,37	34,95
Slamball 10 kg	02824	31,05	36,95
Slamball 12 kg	02825	37,77	44,95
Slamball 15 kg	02826	41,97	49,95
Slamball 20 kg	02827	50,38	59,95
Slamball 25 kg	02828	58,78	69,95
Slamball 30 kg	02829	67,18	79,95
SET 5-tlg. 2-10 kg je 1Stück	02830	109,20	129,95
SET 5-tlg. 12-30 kg je 1Stück	02831	226,85	269,95
SET 10-tlg. 20-30 kg je 1Stück	02832	336,09	399,95

ab **19.95**



Sport-Tec Ballständer

Mit einem breiten, stabilen Fuß für einen sicheren Stand auch bei voller Beladung.

Material: Metall. Maße (LxBxH): 55x26x140 cm (**02840**) bzw. 58x26x157 cm (**02842**).

Farbe: schwarz.

Bezeichnung	Art.-Nr.	Stück in EUR ohne MwSt.	Stück in EUR inkl. MwSt.
Ballständer für 5 Bälle	02840	117,61	139,95
SET 6-tlg. inkl. Slamballs 2-10 kg	02846	216,76	257,95
SET 6-tlg. inkl. Slamballs 12-30 kg	02847	336,09	399,95
Ballständer für 10 Bälle	02842	134,41	159,95
SET 11-tlg. inkl. Slamballs 2-30 kg	02848	462,14	549,95



SET

- aus strapazierfähigem Rindsleder

Sport-Tec Medizinbälle aus Leder

Die Medizinbälle bestehen aus strapazierfähigem Rindsleder, sind handgenäht und mit bester Füllung aus gepresstem Naturkork ausgestattet.

Material: Leder.

Bezeichnung	Art.-Nr.	Stück in EUR ohne MwSt.	Stück in EUR inkl. MwSt.
aus Leder 1,0 kg	13140	37,77	44,95
aus Leder 1,5 kg	13141	41,97	49,95
aus Leder 2,0 kg	13142	50,38	59,95
aus Leder 3,0 kg	13143	67,18	79,95
aus Leder 4,0 kg	13144	71,39	84,95
aus Leder 5,0 kg	13145	83,99	99,95
SET 5-tlg. 1-5 kg je 1 Stück	13146	277,27	329,95

ab **44.95**



Sport-Tec Ballständer

Mit einem breiten, stabilen Fuß für einen sicheren Stand auch bei voller Beladung.

Material: Metall. Maße (LxBxH): 55x26x140 cm.

Farbe: schwarz.

Bezeichnung	Art.-Nr.	Stück in EUR ohne MwSt.	Stück in EUR inkl. MwSt.
Ballständer für 5 Bälle	02840	117,61	139,95
SET 6-tlg. inkl. Medizinbälle 1-5 kg	13147	386,51	459,95





Sport-Tec Medizinbälle

Die griffige und widerstandsfähige Oberfläche sorgt für sicheren Halt beim Training und macht den Medizinball gleichzeitig langlebig.

Material: Gummi.

Bezeichnung	Art.-Nr.	Stück in EUR ohne MwSt.	Stück in EUR inkl. MwSt.
Medizinball 1,0 kg ø 19 cm pink	02800	16,76	19,95
Medizinball 2,0 kg ø 19 cm gelb	02801	20,97	24,95
Medizinball 3,0 kg ø 23 cm orange	02802	23,49	27,95
Medizinball 4,0 kg ø 23 cm rot	02803	26,01	30,95
Medizinball 5,0 kg ø 23 cm limone	02804	28,53	33,95
Medizinball 6,0 kg ø 28 cm grün	02805	31,89	37,95
Medizinball 7,0 kg ø 28 cm hellblau	02806	33,57	39,95
Medizinball 8,0 kg ø 28 cm blau	02807	36,09	42,95
Medizinball 9,0 kg ø 28 cm grau	02808	37,77	44,95
Medizinball 10,0 kg ø 28 cm schwarz	02809	41,97	49,95
SET 5-tlg. 1-5 kg je 1 Stück	02810	104,16	123,95
SET 5-tlg. 6-10 kg je 1 Stück	02811	164,66	195,95
SET 10-tlg. 1-10 kg je 1 Stück	02812	268,03	318,95



Sport-Tec Ballständer

Mit einem breiten, stabilen Fuß für einen sicheren Stand auch bei voller Beladung.

Material: Metall. Maße (LxBxH): 55x26x140 cm (02840) bzw. 58x26x157 cm (02842).

Farbe: schwarz.

Bezeichnung	Art.-Nr.	Stück in EUR ohne MwSt.	Stück in EUR inkl. MwSt.
Ballständer für 5 Bälle	02840	117,61	139,95
SET 6-tlg. inkl. Medizinbälle 1-5 kg	02843	210,04	249,95
SET 6-tlg. inkl. Medizinbälle 6-10 kg	02844	268,87	319,95
Ballständer für 10 Bälle	02842	134,41	159,95
SET 11-tlg. inkl. Medizinbälle 1-10 kg	02845	386,51	459,95

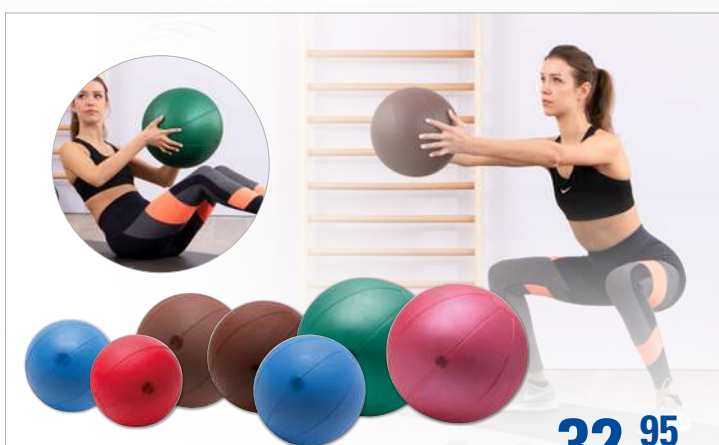

TOGU Medizinball aus Ruten

Der Klassiker unter den Medizinbällen. Latexfreier Gewichtsball für Kräftigungs- und Koordinationsübungen. Super griffig, schont Boden und Wände und ist dabei extrem langlebig. Sehr dynamisch durch Luftfüllung. Das Gewicht wird durch die Wandstärke erreicht. Ausgestattet mit einem Nadelventil.

Bezeichnung	Art.-Nr.	Stück in EUR ohne MwSt.	Stück in EUR inkl. MwSt.
aus Ruten 0,8 kg ø 21 cm blau	13120	27,69	32,95
aus Ruten 1,0 kg ø 21 cm rot	13121	31,05	36,95
aus Ruten 1,5 kg ø 28 cm braun	13122	36,93	43,95
aus Ruten 2,0 kg ø 28 cm braun	13123	46,18	54,95
aus Ruten 3,0 kg ø 28 cm blau	13124	58,78	69,95
aus Ruten 4,0 kg ø 34 cm grün	13125	68,87	81,95
aus Ruten 5,0 kg ø 34 cm rot	13126	88,19	104,95



Gymstick Medizinball mit Griffen

Rund, schwer und doch ganz einfach greifbar: Der Medizinball mit zwei Griffen lässt sich sowohl mit einer als auch mit zwei Händen heben, reißen und werfen. Mit moderatem Rebound-Effekt. Erhältlich in vier Gewichtsabstufungen. Mit Wasser oder Desinfektionsmittel einfach zu reinigen.

Bezeichnung	Art.-Nr.	Stück in EUR ohne MwSt.	Stück in EUR inkl. MwSt.
Medizinball mit Griffen 4,0 kg ø 25 cm	13135	69,71	82,95
Medizinball mit Griffen 6,0 kg ø 25 cm	13136	83,15	98,95
Medizinball mit Griffen 8,0 kg ø 25 cm	13137	91,55	108,95
Medizinball mit Griffen 10,0 kg ø 25 cm	13138	100,80	119,95

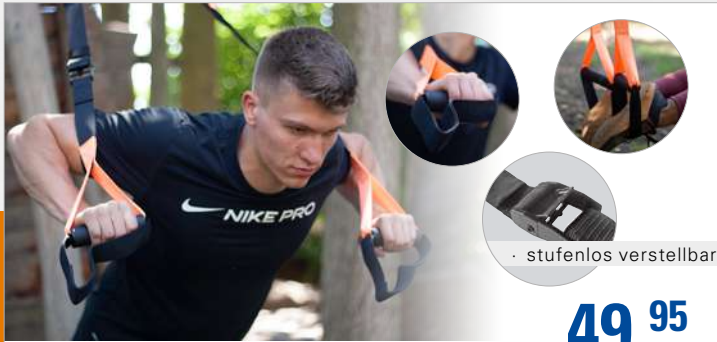

TUNTURI Sling Trainer

Ermöglicht ein effektives Ganzkörpertraining mit dem eigenen Körpergewicht. Das Aufhängesystem erlaubt eine schnelle und einfache Montage. Die Länge lässt sich über die Metall-Schnallen stufenlos einstellen. Mit abwaschbaren Schaumstoff-Handgriffen. Inkl. Türanker, Transportbeutel, Trainingsanleitung und Türschild.

Belastbar bis 100 kg.

Farbe: schwarz/orange.

Bezeichnung	Art.-Nr.	Stück in EUR ohne MwSt.	Stück in EUR inkl. MwSt.
TUNTURI Sling Trainer	03864	41,97	49,95
Buch „Schlingentraining“, 208 Seiten	04054	15,84	16,95

49.⁹⁵



ARTZT vitality Schlingentrainer aeroSling

An Wand, Decke, Türrahmen oder einem Baum befestigt, ermöglicht der Schlingentrainer mit zwei flexiblen Griffschlaufen vielseitige Übungen mit dem eigenen Körpergewicht. Die Besonderheit: Einzigartige Instabilität durch eine hochwertige Umlenkrolle, die für zusätzliche Trainingsreize sorgt und alternierende Übungsausführungen ermöglicht. Für Anfänger und Profis. Hochwertige Komponenten aus dem Bergsport und Sondereinsatz für maximale Sicherheit. Inkl. Tasche und Anleitung.

Belastbar bis 120 kg Körpergewicht.

Bezeichnung	Art.-Nr.	Stück in EUR ohne MwSt.	Stück in EUR inkl. MwSt.
ARTZT vitality aeroSling Schlingentrainer	32360	125,21	149,00
Buch „Schlingentraining“, 208 Seiten	04054	15,84	16,95

149.-



aerobis Oberkörpertrainer revvll PRO

Der revvll PRO ist eine absolute Trainingsrevolution. Das Endlosseil mit individuell dosierbarem Widerstand fordert die Kraftausdauer auf einzigartige Weise. Je nach Einstellung lässt sich ein moderates Cardiotraining bis hin zu einem hochintensiven Maximalkrafttraining betreiben. Fixierung mittels Ankerschlinge an Baum, Tür, Deckenbefestigung. Sechs Widerstandsstufen einstellbar.

Komplettgewicht inkl. Seil: < 6 kg.

Bezeichnung	Art.-Nr.	Stück in EUR ohne MwSt.	Stück in EUR inkl. MwSt.
aerobis revvll PRO	03592	755,46	899,00
Wandhalterung für Fitness Tau	03590	33,57	39,95

899.-



aerobis Schlingentrainer aeroSling Set PRO

Ermöglicht ein umfassendes und effektives Training mit dem eigenen Körpergewicht. Dank der verschiedenen Befestigungsvorrichtungen kann der aeroSling fast überall verwendet werden, zum Beispiel an einem Baum, einem Klettergerüst, einer Sprossenwand oder an der Wohnungstür. Auch für die Installation an der Wand oder Decke wird eine Befestigung mitgeliefert. Die Umlenkrolle an der Aufhängung ermöglicht ein alternierendes Training.

Maximales Benutzergewicht: 200 kg.

Bezeichnung	Art.-Nr.	Stück in EUR ohne MwSt.	Stück in EUR inkl. MwSt.
aerobis aeroSling Set PRO	03598	200,84	239,00

239.-



Fitness Tau, Battle Rope

Schweres Tau, das sich für modernes und funktionelles Training eignet. Schwierigkeitsgrad durch die Verwendung unterschiedlicher Seillängen und -stärken variabel.

Material: Polypropylen (Hanf imitiert), Gummi (Seilenden).

Bezeichnung	Art.-Nr.	Stück in EUR ohne MwSt.	Stück in EUR inkl. MwSt.
Fitness Tau ø 3 cm x 15 m	03580	105,84	125,95
Fitness Tau ø 3 cm x 20 m	03581	122,65	145,95
Fitness Tau ø 3 cm x 25 m	03582	168,03	199,95
Fitness Tau ø 3 cm x 30 m	03583	180,63	214,95
Fitness Tau ø 4 cm x 15 m	03584	176,43	209,95
Fitness Tau ø 4 cm x 20 m	03585	210,04	249,95
Fitness Tau ø 4 cm x 25 m	03586	252,06	299,95
Fitness Tau ø 4 cm x 30 m	03587	310,88	369,95
Wandhalterung für Fitness Tau	03590	33,57	39,95



ab 109.⁹⁵

Fitness Tau, Battle Rope, ummantelt

Schweres Tau, das sich für modernes und funktionelles Training eignet. Schwierigkeitsgrad durch die Verwendung unterschiedlicher Seillängen und -stärken variabel.

Material: Polypropylen (Hanf imitiert) im Nylonschlauch, Gummi (Seilenden).

Bezeichnung	Art.-Nr.	Stück in EUR ohne MwSt.	Stück in EUR inkl. MwSt.
Fitness Tau ummantelt ø 3 cm x 15 m	03610	92,39	109,95
Fitness Tau ummantelt ø 3 cm x 20 m	03611	117,61	139,95
Fitness Tau ummantelt ø 3 cm x 25 m	03612	126,01	149,95
Fitness Tau ummantelt ø 3 cm x 30 m	03613	151,22	179,95
Wandhalterung für Fitness Tau	03590	33,57	39,95



aerobis Kinetic Trainer

Ermöglicht mit der integrierten doppelten Schwungrad-Technologie ein effektives, exzentrisches Krafttraining in zwei Phasen. Konzentrische Phase: Durch kräftiges Ziehen wird das Schwungrad in Bewegung versetzt. Wenn das Band komplett abgerollt ist, wird es automatisch wieder zurückgezogen. Exzentrische Phase: Das Schwungrad dreht sich weiter. Nun ist das Ziel, das Schwungrad durch Muskelkraft zum Stillstand zu bringen. Wenn das Schwungrad erfolgreich abgebremst wurde, startet der Bewegungsablauf von Neuem. Mit verschiedenen Befestigungsmöglichkeiten für Wände, Pfeiler, Bäume u.v.m.

Material: strapazierfähiger Polyamid. Maximale Gewichtsbelastung: 150 kg. Gewicht: 8,1 kg. Länge Band: 250 cm. Maße (LxBxH): 41x32x16 cm.

Bezeichnung	Art.-Nr.	Stück in EUR ohne MwSt.	Stück in EUR inkl. MwSt.
aerobis Kinetic Trainer	03603	755,46	899,00
Erweiterungsgurt für Brust	03605	57,98	69,00
Schwungradscheiben 8 mm, 5,5 kg	03606	167,22	199,00

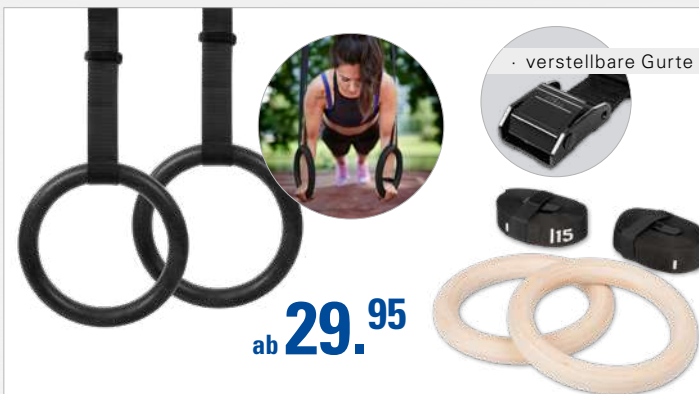

Sport-Tec Turnringe

Dank der komfortabel verstellbaren Gurte sind die Gymnastik- und Turnringe vielseitig einsetzbar. Mit den einfach verstellbaren Schnellverschlüssen lässt sich die jeweilige Länge innerhalb weniger Sekunden problemlos einstellen.

Outdoor-Turnringe: Durchmesser Ringe: ca. 22,5 cm. Maße Gurte (LxB): 460x4 cm.
Turnringe: Durchmesser Ringe: ca. 23,5 cm. Maße Gurte (LxB): 490x4 cm.

Bezeichnung	Art.-Nr.	Stück in EUR ohne MwSt.	Stück in EUR inkl. MwSt.
Sport-Tec Outdoor-Turnringe aus Kunststoff	038962	25,17	29,95
Sport-Tec Turnringe aus Holz	038943	30,21	35,95



Befestigungszubehör

Wandhalterung: Platzsparend und schwenkbar. Belastbar bis 120 kg. Maße: 22x29x10 cm (eingeklappt) bzw. 22x29x54 cm (ausgeklappt).

Boxsackhaken: Mit Drehwirbel und Karabinerhaken. Verzinkte Stahlplatte mit 4 Bohrungen für Schwerlastdübel. Belastbar bis 120 kg. Länge Kette: 70 cm.

Bezeichnung	Art.-Nr.	Stück in EUR ohne MwSt.	Stück in EUR inkl. MwSt.
Wandhalterbefestigung	30431	50,38	59,95
Boxsackhaken	30432	25,17	29,95



Kopf- und Handschutz

Bruce Lee Kopfschutz: Gepolsterter Kinn- und Jochbeinschutz, mit Gummiband und Klettverschluss für eine individuelle Größeneinstellung (Gr. S-M). Material: Kunstleder.

Tunturi Boxhandschuh: Mit breitem Klettverschluss. Material: PU-Material.

Tunturi Pratze: Ausreichend gepolstert. Material: Kunstleder.

Bezeichnung	Art.-Nr.	Stück in EUR ohne MwSt.	Stück in EUR inkl. MwSt.
Bruce Lee Kopfschutz S-M	30460	41,97	49,95
TUNTURI Boxhandschuh, 10 Unzen	30457	33,57	39,95
TUNTURI Boxhandschuh, 12 Unzen	30458	35,25	41,95
TUNTURI Boxhandschuh, 14 Unzen	30459	37,77	44,95
TUNTURI Pratze	30404	28,53	33,95



TUNTURI Boxsack

Mini: Für kleine Kämpfer. Aus Nylongewebe mit Textilstreifen gefüllt. Mit hochwertiger, dreifacher Kette mit Drehwirbel. Gewicht: 7 kg. Durchmesser: 30 cm. Länge: 70 cm.

Boxsack 100: Aus Kunstleder mit gewaschener Baumwolle gefüllt. Inklusive vierfacher Aufhängekette mit Drehwirbel. Gewicht: 30 kg. Durchmesser: 35 cm. Länge: 100 cm.

Boxsport-Set: Set aus Boxsack 100 und Boxhandschuh, 10 Unzen.

Standboxsack: Aus PVC mit Schaumstoff gefüllt. Standfuß mit Sand befüllbar (Lieferung ohne Sand). Standfuß (øxH): 50x42,5 cm. Boxsack (øxH): 40x130,5 cm. Gesamthöhe: 173 cm.

Bezeichnung	Art.-Nr.	Stück in EUR ohne MwSt.	Stück in EUR inkl. MwSt.
TUNTURI Boxsack Mini	30440	58,78	69,95
TUNTURI Boxsack 100	30446	100,80	119,95
SET TUNTURI Boxsport-Set	30490	142,82	169,95
TUNTURI Standboxsack	30453	251,26	299,00



TUNTURI Boxbälle

Standboxball: Standfuß kann mit Sand befüllt werden (Lieferung ohne Sand). Gewicht: max. 50 kg (gefüllt). Durchmesser: 54 cm (Fuß), 20 cm (Boxball). Höhe: 126-160 cm.

Doppelendball: Aus Kunstleder bestehend aus 8 Teilen mit Befestigungsmöglichkeit an beiden Enden. Inkl. Befestigungsset mit 2 Gummikabeln. Durchmesser: 26 cm.

Speedball-Apparat: Besteht aus Stahlrahmen zur Wandbefestigung, 4 cm starker Spezialplatte in silbergrau, Drehlager mit Kettenschloss und Speedball aus hochwertigem Nappaleder, 25 cm lang. Mit Gurt-Einhängeschleife und Montagesatz. Ventilblase mit Patentventil. Gewicht: 17,5 kg.

Bezeichnung	Art.-Nr.	Stück in EUR ohne MwSt.	Stück in EUR inkl. MwSt.
TUNTURI Standboxball	30454	83,99	99,95
TUNTURI Doppelendball	30450	37,77	44,95
SET TUNTURI Speedball-Apparat	30435	126,01	149,95

- schnell aus- + eingerollt
- In- + Outdoor

15.⁹⁵

- platzsparend verstaubar
- am Boden fixierbar

Koordinationsleiter Speed Ladder

Die Koordinationsleiter Speed Ladder hilft Ihnen beim Training Ihrer Koordination und Schnelkraft. Mit einer Breite von 51 cm und einer maximalen Länge von 380 cm können Sie so eine effektive Koordinationsstrecke aufbauen. Die insgesamt 8 Sprossen können verschoben werden, so dass Sie die Tritträume variieren können. Die Leiter kann schnell aus- und eingerollt werden. Zusammengerollt kann sie platzsparend verstaut werden.

Maße (LxB): 380x51 cm.

Bezeichnung	Art.-Nr.	Stück in EUR ohne MwSt.	Stück in EUR inkl. MwSt.
Koordinationsleiter Speed Ladder	03830	13,40	15,95

- Schnelkraft- + Koordinationstraining
- höhenverstellbar

SET

9.⁹⁵

Koordinationshürde, höhenverstellbar

Die Koordinationshürde bringt Ihr Schnelkraft- und Koordinationstraining auf ein neues Level und eignet sich hervorragend für Ihr Lauf- und Sprungtraining. Mit wenigen Handgriffen lässt sich die Hürde in der Höhe von 20 auf 30 cm verstellen. Die variable Höhe ermöglicht Ihnen ein abwechslungsreiches und intensives Training. Wird zusammengebaut geliefert und kann direkt verwendet werden.

Material: Kunststoff (besonders stabil). Maße (LxBxH): 47x27x20,5 bzw. 30,5 cm.

Farbe: gelb.

Bezeichnung	Art.-Nr.	Stück in EUR ohne MwSt.	Stück in EUR inkl. MwSt.
Koordinationshürde, höhenverstellbar	03832	8,36	9,95
SET 4er Set Koordinationshürde	03833	25,17	29,95

- schneller Auf- + Abbau
- robust + widerstandsfähig

25.⁹⁵

Koordinationsgitter Agility Grid

Das Agility Grid ist ein stabiles Koordinationsgitter aus sechseckigen Kunststoffringen. Es lässt sich auf vielen Wegen schnell und einfach zusammenlegen. Die Sechsecke können dank der flexiblen Verbindung auch innerhalb des Gitters aufgestellt und so als Hürde verwendet werden. Dank der vielen verschiedenen Möglichkeiten zur Anordnung und Gestaltung des Koordinations-Parcours kann das Training höchst effektiv gestaltet werden. Durch signalgelbes Design sehr gut sichtbar.

Material: Kunststoff (besonders robust und widerstandsfähig).
Durchmesser eines Sechsecks: 44 cm. Seitenlänge eines Sechsecks: 28 cm.

Farbe: gelb.

Bezeichnung	Art.-Nr.	Stück in EUR ohne MwSt.	Stück in EUR inkl. MwSt.
Koordinationsgitter Agility Grid	03831	21,81	25,95
Verbindungsstück	03836	1,64	1,95

- für verschiedenste Sport- + Spielarten
- In- + Outdoor

19.⁹⁵

Markierungsteller mit Halter, 50 tlg.

Die Markierungsteller eignen sich für verschiedenste Sport- und Spielarten zur Markierung des Spielfelds. Ob auf dem Sportplatz oder in der Sporthalle, die Teller sind vielfältig einsetzbar. Das Set besteht aus 50 Markierungstellern sowie einem Halter zur platzsparenden Aufbewahrung. Die Markierungsteller sind farblich sortiert.

Das 50-tlg. Set besteht aus je 10 Stück in den Farben Rot, Orange, Gelb, Grün und Blau.

Durchmesser: 20 cm. Höhe: 6 cm.

Bezeichnung	Art.-Nr.	Stück in EUR ohne MwSt.	Stück in EUR inkl. MwSt.
Markierungsteller ø 20 cm 50-tlg.	13170	16,76	19,95

- für verschiedenste Sport- + Spielarten
- In- + Outdoor

34.⁹⁵

Markierungshalbkugel mit Halter, 40 tlg.

Zur Markierung des Spielfelds für verschiedenste Sport- und Spielarten. Ob auf dem Sportplatz oder in der Sporthalle, die Halbkugeln sind vielfältig einsetzbar. Das Set besteht aus 40 Markierungshalbkugeln sowie einem Halter zur platzsparenden Aufbewahrung. Die Markierungshalbkugeln sind farblich sortiert.

Das 40-tlg. Set besteht aus je 10 Stück in den Farben Gelb, Rot, Blau und Weiß.

Durchmesser: 20 cm. Höhe: 8 cm.

Bezeichnung	Art.-Nr.	Stück in EUR ohne MwSt.	Stück in EUR inkl. MwSt.
Markierungshalbkugel ø 20 cm 40-tlg.	13172	29,37	34,95

· individuelle Farbgebung

ab **15.⁹⁵**

Hula Hoop Reifen

Der Hula Hoop Reifen wurde aus hochwertigem, formstabilem und langlebigem Kunststoff hergestellt. Ein Merkmal, was dieses Trainingsgerät auszeichnet, ist der unverwechselbare „Shoop-Shoop“ Klang für den speziell im Reifen angebrachte Kugeln sorgen. Leider keine Farbwahl möglich.

Empfohlenes Alter: ab 5 Jahren.

Bezeichnung	Art.-Nr.	Stück in EUR ohne MwSt.	Stück in EUR inkl. MwSt.
Hula Hoop ø 80 cm 181 g	02258	13,40	15,95
Hula Hoop ø 90 cm 227 g	02260	15,08	17,95

· inkl. Maßband

ab **26.⁹⁵**

· 5 oder 6 Teilstücke
· 4 wählbare Farben

Sport-Tec Hula Hoop Reifen, inkl. Maßband

Der Hula Hoop Reifen hält Groß und Klein spielerisch fit. Trainieren Sie effektiv in den eigenen vier Wänden. Der Reifen ist einfach und schnell zerlegbar und somit sehr platzsparend zu verstauen. Die verschiedenen Elemente werden mittels Klick-System verbunden.

Wird wahlweise nur aus 5 oder allen 6 mitgelieferten Teilen zusammengesteckt und eignet sich somit für Anfänger und Fortgeschrittene:

5 Verbindungen: Durchmesser: 85 cm. Gewicht: 1,25 kg.
6 Verbindungen: Durchmesser: 100 cm. Gewicht: 1,5 kg.

Mit dem beiliegenden Maßband lassen sich Fortschritte direkt erkennen.

Farben: 01-blau, 04-gelb, 13-pink, 21-limone.

Bezeichnung	Art.-Nr.	Stück in EUR ohne MwSt.	Stück in EUR inkl. MwSt.
Sport-Tec Hula Hoop ø 100 cm 1,5 kg	02940	25,17	29,95
Sport-Tec Umfang-Maßband, 0-150 cm	253081	5,00	5,95

RABATT ab je 8 Stk. **5%** ab je 16 Stk. **10%**

Buch „Huller dich frei“
von Elli Hoop
96 Seiten, Art.-Nr. 04067
15,- Euro inkl. MwSt.

ab **54.⁹⁵**

· 7 oder 8 Teilstücke
· inkl. Übungs-DVD

Eurohoop Slim

Mit dem Eurohoop Slim erhalten Sie ein effektives Trainingsgerät, das Spaß und Fitness vereint und sich für Jung und Alt eignet. Lässt sich dank des Stecksystems schnell auseinanderbauen, platzsparend verstauen und transportieren.

Wird wahlweise aus nur 7 oder aus allen 8 mitgelieferten Teilen zusammengesteckt:

7 Verbindungen: Für Kinder ab 10 Jahren. Gewicht: 1,2 kg. Durchmesser: 85 cm.
8 Verbindungen: Für Teenager und Erwachsene. Gewicht: 1,4 kg. Durchmesser: 100 cm.

Die Innenseite ist weich gepolstert und schützt Sie bei Ihren Übungen. Besonders Anfängern wird so der Einstieg erleichtert. Latexfrei. Mit Übungsvideo zum Download.

Bezeichnung	Art.-Nr.	Stück in EUR ohne MwSt.	Stück in EUR inkl. MwSt.
Eurohoop Slim ø 100 cm 1,4 kg	02250	46,18	54,95

ab **99.⁹⁵**

· 8 Teilstücke
· zusätzlich mit Gewicht belastbar
· inkl. QR-Code für Anleitungsvideo

Powerhoop Deluxe

Der Powerhoop Deluxe revolutioniert „klassisches“ Hula-Hoop und ermöglicht ein vielseitiges, effektives Ganzkörpertraining mit sichtbaren Trainingsresultaten. Das Training unterstützt Sie bei der Kalorienverbrennung und dem Gewichtsverlust, stärkt Ihren Rücken und kräftigt Ihre Innenmuskulatur, formt Taille und Hüfte und verbessert die Koordination. Die harte Kunststoffaußenfläche schützt den Reifen vor Schäden. Platzsparende Aufbewahrung durch Stecksystem, leicht zu montieren und zu demontieren. Inkl. 4 Gewichtseinsätzen je 75 g und QR-Code zum Download eines Anleitungsvideos.

Gewicht: 1,6-1,9 kg. Durchmesser: 102 cm.

Bezeichnung	Art.-Nr.	Stück in EUR ohne MwSt.	Stück in EUR inkl. MwSt.
Powerhoop Deluxe ø 100 cm 1,6-1,9 kg	02254	83,99	99,95



199.⁹⁵



**GIBBON Giboard-Set
Caesar JIB + Roots Rocker Travel + Bonzo Classic**



Mit dem Giboard-Set können Sie jetzt immer und überall ihre Tricks auf der Slackline machen. Dank der kompakten Maße des Boards können Sie es überall mit hinnehmen und slacken. Das Board besteht aus nachhaltig angebaumtem Buchenholz. Selbstklebende Kork-Pads schonen den Untergrund und verhindern so ein Zerkratzen von Untergrund und Board. Die spezielle Form des Boards erzeugt einen Federeffekt. Hierdurch wird die kurze Spannweite der Line ausgeglichen und die Agilität verbessert. Eine Erweiterung zur Nutzung mit zwei Slacklines ist ebenfalls möglich.

Inkl. selbstklebender und kratzfester Kork-Pads. Material: Holz (Buchenfurnier), Polyester.
Maximale Belastbarkeit: 100 kg mit einer Line / 60 kg mit zwei Lines (eine Line im Lieferumfang).
Maße Slackline: Länge: 160 cm (mit 2 vernähten Schlaufen), Breite: 5 cm.
Maße Board (LxBxH): 106x28x14 cm. Gewicht: 3,5 kg.

Bezeichnung	Art.-Nr.	Stück in EUR ohne MwSt.	Stück in EUR inkl. MwSt.
GIBBON Giboard-Set Caesar JIB	02685	168,03	199,95
GIBBON Giboard-Set Roots Rocker Travel	02686	168,03	199,95
GIBBON Giboard-Set Bonzo Classic	02687	168,03	199,95



ab 439.⁹⁵

GIBBON Slackrack-Set, Classic und Fitness

Als dreiteiliges Set kann man das Slackrack wahlweise 2 m oder 3 m lang aufbauen. Die Metalloberflächen sind pulverbeschichtet und hochwertig verarbeitet. Die entnehmbaren GummifüÙe bieten sicheren Halt und schonen den Boden. Einfacher und schneller Aufbau (Aufbauzeit ca. 15 Min.). Sicherheit durch niedrige Aufspannhöhe, abgerundete Kanten und Neoprenschutzkappen. Kompatibel mit allen Gibbon Slacklines.

Belastbar bis 120 kg. Material: Polyester (Slackline), rostfreier Stahl (Ratsche, Gestell).
Gewicht: 28 kg. AufstellmaÙe (LxBxH): 200-300x40x32 cm. Bandbreite: 5 cm.

Classic: Für den Freizeit- und Heimgebrauch. Slackline 4,5 m (Classic Line), Bruchlast: 40 kN. Farbe: gelb.
Fitness: Ideal für den Einsatz im Fitnessbereich. Slackline 4,5 m (Fitness Line), Fitness Upgrade (Stretchband, 2 Handgriffe, Übungsposter). Bruchlast: 40 kN. Farbe: blau.

GIBBON Extension

Das Set erweitert Ihr Slackrack Classic und Fitness von 3 m auf 4 m.

Bezeichnung	Art.-Nr.	Stück in EUR ohne MwSt.	Stück in EUR inkl. MwSt.
SET GIBBON Classic, Slackr. + Classic Line	02495	369,71	439,95
SET GIBBON Fitness, Slackr. + Fitness Line	02497	377,31	449,00
GIBBON Extension, 1 m Verlängerung	02501	75,59	89,95



- gepolsterte Kanten
- austauschbare GummifüÙe
- pulverbeschichteter Stahl



- in 15 Min. aufgebaut
- freistehende Slackline

349.-

**GIBBON Independence Kit Classic,
Slackline-Garten-Set, 6-tlg**

Das Independence Kit von Gibbon macht Sie unabhängig von Befestigungsmöglichkeiten für Ihre Slackline. Die 2 SlackFrames und die mitgelieferten Bodenschrauben ermöglichen den Aufbau dieser freistehenden Slackline auf einer flachen Wiese. Die ebenfalls enthaltene CLASSICLINE kann bis zu 15 m lang gespannt werden. Sie zeichnet sich durch eine hohe Belastbarkeit aus und eignet sich für Beginner und für die ganze Familie. Das Kit ist wetterbeständig und muss so nicht jedes Mal nach der Nutzung wieder abgebaut werden. Mit einer Aufbauzeit von ca. 15 Minuten können Sie die Slackline auch problemlos im Park oder an anderen Plätzen verwenden.

Lieferumfang: 2x SlackFrames, 2x Bodenschrauben 70 cm, 1x CLASSICLINE 15 m, 1x Ratschenband 50 cm - 40kN, 1x Aufbauillustration.

Bandtyp: CLASSICLINE 40kN. Material: Stahl, lackiert (Ratsche, Bodenschrauben), pulverbeschichtet (SlackFrame). Gewicht: 22,6 kg. Maximale Länge: 15 m.

Bezeichnung	Art.-Nr.	Stück in EUR ohne MwSt.	Stück in EUR inkl. MwSt.
SET GIBBON Independence Kit Classic	02601	293,28	349,00

89.⁹⁵



- ideal für Kinder
- extra Grip



GIBBON Fun Line, 15 m

Für alle kleinen und großen Kinder. Die Line ist schnell, einfach und sicher aufgebaut. Aufspannhöhe ab 30 cm über dem Boden. Extra Grip durch die gummierte Bedruckung. Durch die verringerte Dehnung kann die Funline auch für einen niedrigeren Aufbau verwendet werden und ist somit ideal für Kinder und Anfänger. Inkl. Ratsche mit Rücksicherung. Lieferung im praktischem GIBBON Bag.

Gewichtsbelastung: max. 4 t. Maximale Gesamtlänge: 15 m. Bandbreite: 5 cm.

Bezeichnung	Art.-Nr.	Stück in EUR ohne MwSt.	Stück in EUR inkl. MwSt.
GIBBON Fun Line, 15 m	02494	75,59	89,95

SET

ab 69.⁹⁵



- für Einsteiger + Allrounder
- für draußen + drinnen

· Set mit Baumschutz (02603)



GIBBON Classic Line, 15 m

Die gelbe GIBBON Slackline Classic ist der Klassiker für alle Einsteiger und Allrounder - und wahrscheinlich die am meisten gesackte Line weltweit. Nicht nur die ideale Line für den Einsatz im Freien, durch die besonders robuste Webung und die sehr niedrige Aufspannhöhe auch und gerade für den Einsatz in der Sporthalle und im Trainingsbereich besonders geeignet. Schnell und einfach im Aufbau. Inkl. Ratsche mit Rücksicherung. Lieferung im praktischem GIBBON Bag.

Gewichtsbelastung: max. 4 t. Maximale Gesamtlänge: 15 m. Bandbreite: 5 cm.

Set: Classic Line inkl. Treewear Baumschutz.

Bezeichnung	Art.-Nr.	Stück in EUR ohne MwSt.	Stück in EUR inkl. MwSt.
Classic Line	02493	58,78	69,95
SET GIBBON Classic-Line Treewear-Set, 15 m	02603	67,18	79,95

SET

89.⁹⁵



- für Anfänger + Profis
- große Rücksprungkraft
- mit Baumschutz



GIBBON Bananalama Treewear-Set, 15 m

Mit einer Breite von 3,5 cm liegt die Slackline genau zwischen den gängigen Breiten von 2,5 und 5 cm und vereint somit die Vorteile von beiden. Das Band verfügt über eine beachtliche Rücksprungkraft, verzeiht aber dennoch auch bei Anfängern Fehler. Die Dynamik des Bandes eignet sich für alle, vom Anfänger bis zum Profi. Zusätzlich zu Band und Ratsche zur Befestigung, finden Sie in diesem Set einen Baumschutz.

Bandbreite: 3,5 cm. Maximale Gesamtlänge: 15 m. Belastbarkeit: 30 kN.

Bezeichnung	Art.-Nr.	Stück in EUR ohne MwSt.	Stück in EUR inkl. MwSt.
SET GIBBON Bananalama Treewear-Set, 15 m	02600	75,59	89,95

SET

139.⁹⁵



- für Einsteiger + Allrounder
- für lange Distanzen + Tricklining
- mit Baumschutz



GIBBON Surferline Treewear-Set, 30 m

Eignet sich sowohl zum Spannen über eine lange Distanz als auch zum Tricklining. Die 2-teilige Line hat eine Gesamtlänge von 30 Metern. Durch eine spezielle Flachbandwebung wird der „Trampolin-Effekt“ erzeugt. Somit ist auch das Tricklining mit dieser Line problemlos möglich. Die robuste Langhebelratsche macht den Aufbau und das Spannen der Line denkbar einfach. Mit Treewear Baum- und Ratschenschutz.

Bandbreite: 5 cm. Maximale Gesamtlänge 30 m. Belastbarkeit: 30 kN.

Bezeichnung	Art.-Nr.	Stück in EUR ohne MwSt.	Stück in EUR inkl. MwSt.
SET GIBBON Surferline Treewear-Set, 30 m	02602	117,61	139,95

19.⁹⁵



Zwei Handgriffe

Stretchband

Trainingsplan



GIBBON Fitness Upgrade

Das Fitness Upgrade ist der perfekte Partner für ein hochdynamisches und effektives Workout mit der Slackline. Das Set enthält ein Stretchband, zwei Handgriffe und einen Trainingsplan im Posterformat und bietet damit die perfekte Grundlage für beste Trainingsergebnisse. Entwickelt und getestet mit Physiotherapeuten und Sportwissenschaftlern.

Bezeichnung	Art.-Nr.	Stück in EUR ohne MwSt.	Stück in EUR inkl. MwSt.
GIBBON Fitness Upgrade	02499	16,76	19,95

19.⁹⁵



GIBBON Treewear Set

Der Baumschutz aus robustem Spezial-Filz schützt Rinde und Line vor Beschädigungen. Der Klettverschluss sorgt für eine einfache Handhabung und verhindert ein Verrutschen beim Aufbau der Slackline. Geliefert werden 2 Stück, die sich sogar miteinander verbinden lassen.

Maße (LxB): 100x14,5 cm.

Bezeichnung	Art.-Nr.	Stück in EUR ohne MwSt.	Stück in EUR inkl. MwSt.
GIBBON Treewear Set	02496	16,76	19,95

Slackspot

Slacklines besitzen einen hohen Aufforderungscharakter und begeistern Jung und Alt.

Slackspot von Erzi ist ein innovatives Balance-System für den Indoor-Bereich. Die geringe Balancierhöhe von 10 cm sorgt für eine „sichere“ Balance ohne Hilfestellung - ein Fallschutz und eine Verankerung sind nicht notwendig. Die verstellbare Gurtspannung und Stopperfüße an der Unterseite sind nur einige Features, welche das Produkt auszeichnen.

Slackspot unterstützt die motorische Entwicklung von Kindern, führt zu Bewegungssicherheit im Alltag und ermöglicht das Balancieren im Team. Wird zerlegt geliefert.



- unterstützt die motorische Entwicklung
- geringe Balancierhöhe



219.-

Slackspot Basic

Der Slackspot Basic ist das Herzstück des Systems. Mit zwei Spots und einer Slackline bildet er das System in seiner Einfachheit ab und ist Ausgangspunkt für spannende Slack-Parcours.

Altersempfehlung: 3+. Belastbar bis 60 kg.
Material: Birkenperrholz. Oberfläche: lackiert.
Gewicht: 6,6 kg. Maße (LxBxH): 135x18x11 cm.

Lieferumfang: 2x Spots, 1x Aussteifungsrohr, 1x Slackline, Montageset, Anleitung.

Bezeichnung	Art.-Nr.	Stück in EUR ohne MwSt.	Stück in EUR inkl. MwSt.
Basic	16222	184,03	219,00

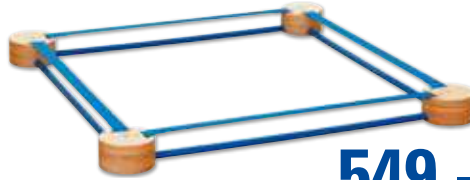

549.-

Slackspot Square

Vier gleiche Spots bilden einen Rundparcours in Form eines Quadrats. Bis zu vier Kinder können auf diesem Parcours Balance und Schnelligkeit unter Beweis stellen.

Altersempfehlung: 3+. Belastbar bis 60 kg.
Material: Birkenperrholz. Oberfläche: lackiert.
Gewicht: 14,6 kg. Maße (LxBxH): 135x135,5x11 cm.

Lieferumfang: 4x Spots, 4x Aussteifungsrohr, 4x Slacklines, Montageset, Anleitung.

Bezeichnung	Art.-Nr.	Stück in EUR ohne MwSt.	Stück in EUR inkl. MwSt.
Square	16223	461,34	549,00



399.-

Slackspot Thera

Einstiegsgerät in das Balance- und Koordinationstraining. Für den Einsatz in Therapie und Reha oder zur Sturzprävention. Eine geringe Balancierhöhe ermöglicht es, ohne Fallschutz zu trainieren und leicht aufzusteigen.

Ideal für Therapie, Reha und Fitness.
Bis 150 kg belastbar. Gewicht: 11 kg.
Maße (LxBxH): 155x18x21 cm.

Lieferumfang: 1x Slackspot, 1x Montageset, 1x Anleitung.

Bezeichnung	Art.-Nr.	Stück in EUR ohne MwSt.	Stück in EUR inkl. MwSt.
Slackspot Thera	16225	335,29	399,00



159.95

Pedalo® Balance-Board Triple

Das Board in Kombination mit der Korkwalze eignet sich für verschiedenste Übungen. Durch die Verlagerung des Körpergewichts wird die Rolle kontrolliert und das Board gerade gehalten. Die an der Unterseite des Boards verschraubten Gummistopper verhindern das Herunterrollen des Boards von der Korkwalze. Alternativ lassen sich an der Unterseite des Boards Grip-Kugeln einsetzen, so dass aus dem Board eine Wippe oder ein Balancekreisel wird. Auf der Unterseite sind dafür verschiedene Aussparungen eingefräst, die unterschiedliche Möglichkeiten zur Positionierung bieten. Im Lieferumfang enthalten sind 4 Gummistopper, 2 Grip-Kugeln (ø 8 cm) und 1 Korkwalze (30x10 cm). Belastbar bis 120 kg. Material: Birke Multiplex. Gewicht: ca. 4,2 kg. Maße (LxBxH): 75x36x12 cm.

Bezeichnung	Art.-Nr.	Stück in EUR ohne MwSt.	Stück in EUR inkl. MwSt.
Pedalo Balance-Board Triple	02626	134,41	159,95

89.95



- Gummistopper an den Brett-Enden verhindern Abrutschen

Pedalo® Balancebrett Rola-Bola

Bereits kleinste Gewichtsverlagerungen bringen das Balancebrett zum Rollen und verlangen eine schnelle Reaktion. Gummistopper an den Enden des Brettes verhindern ein unkontrolliertes Abrutschen und ermöglichen ein weiches Aufsetzen. Zwei in das Holz integrierte Gummiringe ermöglichen ein sicheres und gleichmäßiges Rollen auf glatten Bodenbelägen. Die Gummiringe schützen die Rolle sowie den Fußboden und geben dem Balancebrett zusätzlich Halt. Inkl. Antirutsch-Aufkleber.

Altersempfehlung: Ab 6 Jahren. Belastbar bis 100 kg. Material Brett: Birke Multiplex. Material Rolle: Esche. Maße Rolle (øxL): 9,5x35 cm. Maße Brett (LxBxH): 60x35x1,5 cm.

Bezeichnung	Art.-Nr.	Stück in EUR ohne MwSt.	Stück in EUR inkl. MwSt.
Pedalo Rola-Bola	02319	75,59	89,95

139.95



- Overwist-Rolle für maximale Bewegungsfreiheit

Pedalo® Balancebrett Surf

Das Standbrett läuft auf zwei in die Rolle integrierten Kufen und gibt dem Übenden die notwendige Kontrolle und Führungssicherheit. Ein Endanschlag und die Antirutsch-Oberfläche sind zusätzliche Qualitätsmerkmale. Inkl. Matte.

Altersempfehlung: Ab 6 Jahren. Belastbar bis 120 kg. Material: Birke Multiplex mit Antirutschbelag (Brett), Buche (Rolle). Gewicht 4,3 kg. Maße Rolle (øxL): 12x30 cm. Maße Brett (LxB): 70x30 cm.

Bezeichnung	Art.-Nr.	Stück in EUR ohne MwSt.	Stück in EUR inkl. MwSt.
Pedalo Balancebrett Surf	02314	117,61	139,95



84.95



Pedalo® Balancebrett Rola-Bola Fun

Das Balancebrett Rola-Bola Fun fordert Gleichgewicht bei Jung und Alt. Durch die Verlagerung des Körpergewichts wird die Rolle kontrolliert. So kann die Standfläche gependelt oder mittig auf dem Brett die Balance gehalten werden. 4 gummierte Stopper an den unteren Enden des Brettes und die gummierte Holz-Laufrolle bieten höchste Sicherheit vor Wegrutschen.

Altersempfehlung: Ab 6 Jahren. Belastbar bis 120 kg. Material: Birke Multiplex (Brett), Esche massiv (Rolle). Gewicht: ca. 3,5 kg. Maße (LxBxH): 60x35x12 cm.

Farben: 01-blau, 02-grün, 19-oranger.

Bezeichnung	Art.-Nr.	Stück in EUR ohne MwSt.	Stück in EUR inkl. MwSt.
Pedalo Balancebrett Rola-Bola Fun	02625	71,39	84,95

NEU

21.⁹⁵



Balancespiel Clownshut

Das Balancespiel Clownshut bietet ein spielerisches Training von Körperbewusstsein, Körperhaltung und Balance.

Der Clownshut besteht aus 5 bunten Teilen, die übereinander gestapelt und auf dem Kopf balanciert werden können. Mit dem Balancespiel werden Kinder auf spielerische Weise dazu animiert, ihren Gleichgewichtssinn und Ihre Körperhaltung zu trainieren. Bei lustigen Wettkämpfen oder beim individuellen Spiel werden gleichzeitig Konzentration und Aufmerksamkeit geschult. Zusätzlich kann das Balancieren des Hutes noch mit anderen Aufgaben kombiniert werden, so dass die Schwierigkeit gesteigert wird.

Alle Teile des Clownshuts sind weich, so dass sich das Kind beim Herunterfallen der Ringe nicht verletzt. Altersempfehlung: 3 bis 8 Jahre.

Material: Kunstgummi und EVA Schaumstoff. Maße: Höhe 18 cm. Durchmesser 14,5 cm.

Bezeichnung	Art.-Nr.	Stück in EUR ohne MwSt.	Stück in EUR inkl. MwSt.
Balancespiel Clownshut	02475	18,45	21,95



89.⁹⁵



Balanco Bewegungsspiel

Das Balanco Bewegungsspiel ist ein hochwertiges Übungsgerät zur Verbesserung der Bewegungssicherheit, Konzentrationsfähigkeit und des Reaktionsvermögens. Der unterschiedliche Anforderungscharakter und das steigende Schwierigkeitsniveau der Einsätze ermöglichen eine individuell angepasste Anwendung. Inkl. 3 Einsätzen, 2 Hartgummikugeln und Anleitung.

Belastbar bis 120 kg. Maße (LxBxH): 54x40x10 cm.

Achtung! Nicht für Kinder unter 3 Jahren geeignet. Erstickungsgefahr! Enthält Kleinteile und Kugeln.

Bezeichnung		Art.-Nr.	Stück in EUR ohne MwSt.	Stück in EUR inkl. MwSt.
Irrgarten	3 wechselbare Einsätze	02379	75,59	89,95
Korbball	3 wechselbare Einsätze	02383	75,59	89,95
Zickzack	3 wechselbare Einsätze	02384	75,59	89,95
Maus	3 wechselbare Einsätze	02380	75,59	89,95
Haltegurte	38-60 cm Paar	02381	20,97	24,95
Haltegurte	58-84 cm Paar	02382	21,81	25,95



Trackboards

Trackboards kombinieren Spiel, Spaß und Bewegung. Ausgestattet mit rutschfesten Trittböden, können Kinder und Erwachsene sich auf diese Balancierscheiben stellen und die Kugeln entlang der Spur ins Ziel bringen. Der integrierte Tragegriff dient zusätzlich als Kugelhalterung.

Belastbar bis 100 kg. Gewicht: 3 kg. Material: Birkenperrholz, farbig lackiert. Maße (LxTxH): 620x470x60 mm.

Achtung! Nicht für Kinder unter 3 Jahren geeignet. Erstickungsgefahr! Enthält Kleinteile und Kugeln.

Bezeichnung		Art.-Nr.	Stück in EUR ohne MwSt.	Stück in EUR inkl. MwSt.
Trackboard Draht	mit 3 Kugeln	02352	67,18	79,95
Trackboard Labyrinth	mit 3 Kugeln	02354	67,18	79,95

8.⁹⁵



Laufdollis

Spielerisch die Balance und das Gleichgewicht fördern - die bunten Laufdosen sind das ideale Hilfsmittel für Balance- und Koordinationsübungen. Durch das Gehen auf den Laufdollis werden besonders das Gleichgewicht und das Zusammenspiel von Motorik und Bewegung gefördert. Eine strukturierte, rutschhemmende Oberfläche und ein Anti-Rutsch-Belag auf der Lauffläche geben Sicherheit bei der Verwendung.

Durchmesser Trittfäche: ca. 10 cm. Durchmesser Lauffläche: ca. 12 cm. Länge Schnur: 130 cm.

Farben: 01-blau, 02-grün, 03-rot, 04-gelb.

Achtung! Nicht für Kinder unter 3 Jahren geeignet. Lange Schnur: Strangulierungsgefahr.

Bezeichnung		Art.-Nr.	Stück in EUR ohne MwSt.	Stück in EUR inkl. MwSt.
Laufdollis	Paar	02280	7,52	8,95



höhenverstellbar

64.⁹⁵

Antirutsch-Füße

Stelzen mit Gummipfropfen

Diese äußerst stabilen Stelzen ermöglichen Ihnen, dank einer 15-fachen Höhenabstufung zu je 5 cm, den perfekten Einstieg in die Kunst des Stelzenlaufes. Antirutsch-Gummipfropfen sorgen für einen sicheren Stand und ein gedämpftes, komfortables Gehen auch bei Schräglagen.

Altersempfehlung: Ab 6 Jahren. Belastbar bis 100 kg. Material Holme: Hartholzschichten, verleimt. Länge ca. 170 cm.

Bezeichnung		Art.-Nr.	Stück in EUR ohne MwSt.	Stück in EUR inkl. MwSt.
Stelzen	170 cm Paar	02500	54,58	64,95

+ Weitere Balanceartikel für Kinder finden Sie in der Kategorie **THERAPIEBEDARF**



· langlebig

ab **4.95**

· abwaschbar

VOLLEY Schaumstoff-Frisbee

Die ideale Wurfscheibe für Freizeit, Pausenhof und Sportunterricht. Die robuste, geschlossene Kunststoffbeschichtung ist abwaschbar und langlebig.

Durchmesser: ca. 25 cm.

Farben: 01-blau, 02-grün, 03-rot, 04-gelb, 09-lila, 19-orange.

Achtung! Nicht geeignet für Kinder unter 3 Jahre. Abbeißbare und verschluckbare Kleinteile! Erstickungsgefahr!

Bezeichnung	Art.-Nr.	Stück in EUR ohne MwSt.	Stück in EUR inkl. MwSt.	
ohne Elefantenhaut	ø 25 cm	01251	4,16	4,95
mit Elefantenhaut	ø 25 cm	01250	8,36	9,95



SET

ab **5.55**

· mit Luft befüllbar

Wurf- und Tennisring

Eignet sich für Spiel und Spaß im Schwimmbad oder Garten. Dank des Ventils können Sie den Ring nach Ihrem Wunsch aufpumpen.

Durchmesser: 11 cm (innen) bzw. 18 cm (außen). Höhe: 3,5 cm. Gewicht: 180 g.

Farben: 01-blau, 02-grün, 03-rot, 04-gelb, 14-violett.

Set 4-tlg: alle Farben je 1x, außer violett. **Set 5-tlg:** alle Farben je 1x.

Achtung! Nicht für Kinder unter 3 Jahren geeignet.
Nur im flachen Wasser unter Aufsicht von Erwachsenen verwenden.

Bezeichnung	Art.-Nr.	Stück in EUR ohne MwSt.	Stück in EUR inkl. MwSt.	
Wurf- und Tennisring	ø 18 cm	034303	5,84	6,95
SET 4-tlg.	blau, grün, rot, gelb	034293	20,97	24,95
SET 5-tlg.	blau, grün, rot, gelb, violett	034313	25,17	29,95

RABATT ab je 5 Stk. 5% ab je 10 Stk. 10% ab je 20 Stk. 20%



· balancieren, werfen, jonglieren

ab **17.95**

NEU

Activity Rings

Die Activity Rings sind vielseitig einsetzbar. Die Ringe können auf dem Kopf balanciert, als Parcours ausgelegt oder zum Werfen und Jonglieren verwendet werden.

Farben: rot, orange, gelb, grün, blau und violett.

Altersempfehlung: ab 2 Jahre. Material: Kunstgummi. Maße (øxH): 16,5x1,2 cm.

Bezeichnung	Art.-Nr.	Stück in EUR ohne MwSt.	Stück in EUR inkl. MwSt.	
Activity Rings	6 Stück je 1x pro Farbe	03432	15,08	17,95
Activity Rings	24 Stück je 4x pro Farbe	03561	41,97	49,95



SET

ab **26.70**

OgoSport Disk

Schult spielend die Hand-Augen-Koordination. Der Schläger ist aus robustem Schaumstoff und kann auch als Wurfscheibe benutzt werden. Auch im Wasser verwendbar.

Durchmesser: 30 cm (Super Disk) bzw. 38 cm (Mezo Disk).

Lieferumfang: 2x Disk, 1x OgoSport Ball (6,5 cm), Anleitung.

02275 enthält zusätzlich 1x Buschwuschball (7 cm). **02276** enthält zusätzlich 1x Buschwuschball (9 cm).

Achtung! Nicht für Kinder unter 3 Jahren geeignet. Verschluckbare Kleinteile. Erstickungsgefahr.

Bezeichnung	Art.-Nr.	Stück in EUR ohne MwSt.	Stück in EUR inkl. MwSt.	
Super Disk ø 30 cm	2 Stk. inkl. 1 Ball	02272	25,17	29,95
SET Super Set	2 Stk. inkl. 2 Bälle	02275	27,69	32,95
Mezo Disk ø 38 cm	2 Stk. inkl. 1 Ball	02273	33,57	39,95
SET Mezo Set	2 Stk. inkl. 2 Bälle	02276	36,09	42,95
Ersatzbälle ø 6,5 cm	2 Stk.	02274	5,00	5,95

RABATT	ab je 6 Stk. 5%	ab je 12 Stk. 10%
--------	-----------------	-------------------



SET

ab **6.25**

· hohe Sprungkraft

· sehr handlich

Moosgummiring

Weicher Ring mit hoher Sprungkraft.

Gewicht: ca. 220 g. Durchmesser: ca. 17 cm.

Farben: 01-blau, 02-grün, 03-rot, 04-gelb, 06-weiß.

Set 4-tlg: alle Farben je 1x, außer weiß. **Set 5-tlg:** alle Farben je 1x.

Achtung! Nicht für Kinder unter 3 Jahren geeignet.

Bezeichnung	Art.-Nr.	Stück in EUR ohne MwSt.	Stück in EUR inkl. MwSt.	
Moosgummiring	ø 17 cm	131652	5,84	6,95
SET 4-tlg.	blau, grün, rot, gelb	131662	20,97	24,95
SET 5-tlg.	blau, grün, rot, gelb, weiß	131672	25,17	29,95

RABATT ab je 5 Stk. 5% ab je 10 Stk. 10%

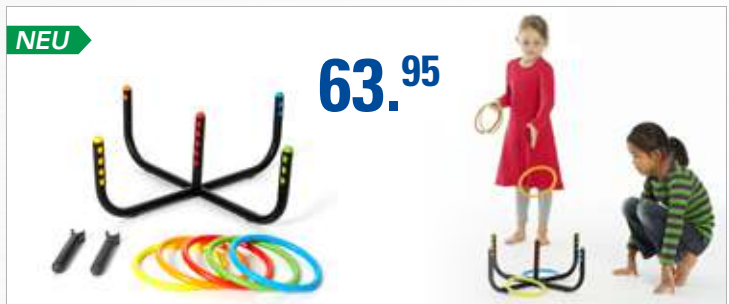

NEU

ab **63.95**

Ring-Wurfspiel Ring Toss mit 6 Ringen

Das Ring-Wurfspiel Ring Toss vereint motorisches und mentales Training. Es wird mit 6 bunten Ringen geliefert, die zielgenau auf die Stäbe geworfen werden müssen. Dabei wird die Hand-Augen-Koordination geschult und die Konzentration gefördert. Um die Stäbe zu treffen müssen Entfernung und Position genau eingeschätzt werden.

Zwei mitgelieferte Stützen ermöglichen das schräge Aufstellen des Spiels, wodurch das Spiel leichter wird und sich so auch für kleinere Kinder eignet. Das Spiel kann sowohl alleine als auch in Teams oder als Wettkampf gegeneinander gespielt werden.

Altersempfehlung: ab 3 Jahre. Material Ständer: Metall. Material Ringe: Kunstgummi.

Maße Ringe (øxH): 16,4x1,2 cm. Maße Ständer (LxBxH): 50x50x18 cm.

Bezeichnung	Art.-Nr.	Stück in EUR ohne MwSt.	Stück in EUR inkl. MwSt.
Ring-Wurfspiel Ring Toss mit 6 Ringen	02037	53,74	63,95

SET

ab **2.65**



Jongliertuch

Große Chiffontücher, die dank des leichten Materials sehr langsam fliegen und sich daher ideal zum Erlernen des rhythmischen Bewegungsablaufs eignen. Material: 100% Nylon.

Farben 035502: 01-blau, 02-grün, 03-rot, 04-gelb, 05-schwarz, 06-weiß, 13-pink, 14-violett, 19-orange, 30-neongrün, 34-hellblau.

Set klein (035512): jeweils 1x blau, grün, rot, gelb, pink, violett.

Farben 035552: 01-blau, 02-grün, 03-rot, 04-gelb, 05-schwarz, 06-weiß, 13-pink, 14-violett, 19-orange, 30-neongrün, 34-hellblau.

Set groß (035522): jeweils 1x blau, grün, rot, gelb.

Achtung! Nicht für Kinder unter 36 Monaten geeignet.

Bezeichnung	Art.-Nr.	Stück in EUR ohne MwSt.	Stück in EUR inkl. MwSt.	
Jongliertuch	65x65 cm	035502	2,48	2,95
SET Set 6-tlg.	65x65 cm	035512	13,40	15,95
Jongliertuch	140x140 cm	035552	7,52	8,95
SET Set 4-tlg.	140x140 cm	035522	25,17	29,95

RABATT	ab je 5 Stk. 5%	ab je 10 Stk. 10%
---------------	------------------------	--------------------------

· aus Kunstleder

· griffig



Jonglierbälle

Das Jonglierball-Set bietet seinem Nutzer, egal ob Groß oder Klein, viel Spaß und Freude bei der klassischen Balljonglage. Ein 3er Set beinhaltet 3 Jonglierbälle gleicher Farbe.

Material: Kunstleder. Gewicht: 120 g/Stück. Durchmesser: 6,8 cm.

Farben: 60-blau/grün/rot/gelb, 61-blau/weiß, 62-grün/weiß, 63-rot/weiß, 64-gelb/weiß.

Achtung! Nicht für Kinder unter 3 Jahren geeignet.

Bezeichnung	Art.-Nr.	Stück in EUR ohne MwSt.	Stück in EUR inkl. MwSt.	
Jonglierbälle	ø 6,8 cm 3er Set	03568	8,36	9,95

ab **14.95**



Jonglierringe

Das Jonglierringe-Set besteht aus drei Ringen in den Farben rot, gelb und blau. Es bietet Groß und Klein viel Spaß und Freude bei der klassischen Ringjonglage.

Durchmesser: 32 cm. Gewicht: 60 g/Stück.

Farben: gelb, blau und rot.

Achtung! Nicht für Kinder unter 3 Jahren geeignet.

Bezeichnung	Art.-Nr.	Stück in EUR ohne MwSt.	Stück in EUR inkl. MwSt.	
Jonglierringe	ø 32 cm 3er Set	03560	12,56	14,95

ab **11.65**

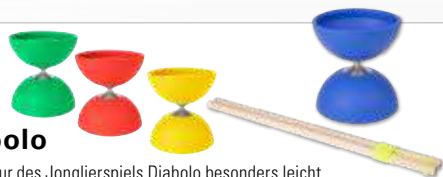

Jonglierspiel Diabolo

Durch die Metallspule läuft die Schnur des Jonglierspiels Diabolo besonders leicht. Durchmesser: 12 cm. Höhe: 13 cm. Gewicht: 190 g schwer.

Farben: 01-blau, 02-grün, 03-rot, 04-gelb.

Achtung! Nicht für Kinder unter 3 Jahren geeignet. Lange Schnur. Strangulationsgefahr. Benutzung unter unmittelbarer Aufsicht von Erwachsenen.

Bezeichnung	Art.-Nr.	Stück in EUR ohne MwSt.	Stück in EUR inkl. MwSt.
Jonglierspiel Diabolo	02049	10,88	12,95

RABATT	ab je 8 Stk. 5%	ab je 16 Stk. 10%
---------------	------------------------	--------------------------

SET

ab **2.65**



Gymnastikspringseil

In den aktuellsten Modifarben, nach internationaler Vorschrift gleichbleibend stark geflochten. Stärke: 9 mm. Länge: 300 cm. Material: Polypropylen.

Farben: 01-blau, 02-grün, 03-rot, 04-gelb, 06-weiß, 09-lila, 13-pink, 19-orange, 34-hellblau, 45-hellgrün, 44-blau/weiß/rot, 47-schwarz/rot/gold.

Set, 10-tlg. (035182): Besteht aus 10 Springseilen in unterschiedlichen Farben (alle Farben außer 44-blau/weiß/rot und 47-schwarz/rot/gold). Mit Beutel.

Achtung! Nicht für Kinder unter 3 Jahren geeignet. Strangulationsgefahr.

Bezeichnung	Art.-Nr.	Stück in EUR ohne MwSt.	Stück in EUR inkl. MwSt.
Gymnastikspringseil	035152	2,48	2,95
SET 10-tlg. mit Aufbewahrungsbeutel	035182	25,17	29,95

RABATT	ab je 5 Stk. 5%	ab je 10 Stk. 10%
---------------	------------------------	--------------------------

· verstellbare Seillänge

· integriertes Zählwerk

ab **7.95**

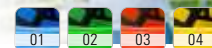

Springseil mit Zählwerk

Jede Seilumdrehung wird vom eingebauten Zählwerk automatisch erfasst. Die Anzeige ist leicht am Griff ablesbar und per Knopfdruck auf Null zurückstellbar. Die Länge des Seils kann individuell auf die jeweilige Körpergröße angepasst werden. Mit Drehwirbel und gepolsterten Griffen.

Gesamtlänge: 280 cm.

Farben: 01-blau, 02-grün, 03-rot, 04-gelb.

Achtung! Nicht für Kinder unter 3 Jahren geeignet. Strangulationsgefahr.

Bezeichnung	Art.-Nr.	Stück in EUR ohne MwSt.	Stück in EUR inkl. MwSt.
Springseil mit Zählwerk	03504	8,36	9,95

RABATT	ab je 5 Stk. 5%	ab je 10 Stk. 10%	ab je 20 Stk. 20%
---------------	------------------------	--------------------------	--------------------------



Springseil aus Hanf

035212: Mit schwerer Qualität und Knoten an den Enden.

035202: Mit verstärkter Mitte und Knoten an den Enden.

035192: Mit Drehwirbel und Holzgriffen.

Material: 100% grauer Hanf. Länge: 280 cm.

Achtung! Nicht für Kinder unter 3 Jahren geeignet. Lange Schnur. Strangulationsgefahr.

Bezeichnung	Art.-Nr.	Stück in EUR ohne MwSt.	Stück in EUR inkl. MwSt.	
Springseil	schwere Qualität	035212	5,00	5,95
Springseil	verstärkte Mitte	035202	5,84	6,95
Springseil	Drehwirbel + Holzgriffe	035192	6,68	7,95

RABATT	ab je 5 Stk. 5%	ab je 10 Stk. 10%
---------------	------------------------	--------------------------

+ Weitere Springseile finden Sie am Anfang der Kategorie **FITNESS**

NEU SET



· Set mit 4 Bohnensäckchen



02039

ab 144.⁹⁵

Wurfspiel Throwing Game mit 8 Bällen

Das Throwing Game mit 8 Bällen animiert Kinder spielerisch zum Koordinationstraining. Die Zielscheibe aus robustem Polyester ist in vier Bereiche mit verschiedenen Farben unterteilt. Die Spieler versuchen aus einer vorher festgelegten Entfernung mit dem Ball in einen der Beutel zu treffen. Die einzelnen Beutel sind mit Punkten gekennzeichnet, die den Wert eines Treffers angeben, so dass am Ende des Spiels ein Sieger ermittelt werden kann. Der Ständer wird mit acht weichen Jonglierbällen geliefert. Altersempfehlung: Ab 2 Jahren. Maße (øxH): 70x67 cm.

Set: Throwing Game inkl. 4 kleinen Bohnensäckchen (15x9 cm, 135 g) in den Farben Rot, Gelb, Blau und Grün.

Bezeichnung	Art.-Nr.	Stück in EUR ohne MwSt.	Stück in EUR inkl. MwSt.
Wurfspiel Throwing Game	02038	121,81	144,95
SET inkl. 4 Bohnensäckchen	02039	125,17	148,95

39.⁹⁵



· einfacher Aufbau

· inkl. 3 Bälle

SUNFLEX Beachball-Set X Ball

Das Beachball-Set X Ball ist das actiongeladene Spiel für Freibad, Wiese und Strand. Ähnlich wie Volleyball, sorgt das Spiel für viel Geschwindigkeit und Bewegung. Wer mehr Punkte erzielt, gewinnt. Ein großer Vorteil, gerade bei gut besuchten Orten: Zum Spielen wird nur wenig Platz benötigt. Das Spielfeld ist leicht und schnell auf- und abzubauen. Dank des mitgelieferten Tragebeutels kann das Beachball-Set problemlos überall mitgenommen werden. Der Trainingsball macht das Spiel einfach zu erlernen, mit dem Spielball steigen Herausforderung und Action. Inkl. 1 Trainingsball, 2 Spielbällen, Pumpe und Tragebeutel.

Altersempfehlung: Ab 8 Jahren. Maße(LxBxH): 90x90x20 cm.
Durchmesser Bälle: 12 cm (Trainingsball), 9 cm (Spielball).

Bezeichnung	Art.-Nr.	Stück in EUR ohne MwSt.	Stück in EUR inkl. MwSt.
SUNFLEX Beachball-Set X Ball, 6-tlg.	02065	33,57	39,95

ab 7.⁹⁵



Scoopball Spiel

Eignet sich hervorragend als sportlicher Freizeitspaß im Schwimmbad, am See oder auch im Garten. Der Ball wird mit Hilfe der Schaufelschläger geworfen und gefangen. Bestehend aus 2x Schaufelschlägern (ca. 40 cm lang), 1 Ball (9 cm).

Farben: 02-grün, 04-gelb, 13-pink.

Achtung! Nicht für Kinder unter 3 Jahren geeignet.

Bezeichnung	Art.-Nr.	Stück in EUR ohne MwSt.	Stück in EUR inkl. MwSt.
Scoopball Spiel	02055	8,36	9,95
Lochball ø 9 cm	02271	4,16	4,95
RABATT		ab je 12 Stk. 10%	ab je 24 Stk. 20%

· fliegt auch bei Wind hervorragend



25.⁹⁵

Shuttleball-Set

Set aus zwei sehr robusten Kunststoffschlägern und einem Shuttleball. Der übergroße Federball hat auch bei Wind hervorragende Flugeigenschaften.

Gewicht: 250 g pro Schläger. Maße Schläger (LxB): 41,5x18,5 cm.
Durchmesser Ball: 6,5 cm. Maße Ball (LxB): 17x15 cm.

Achtung! Nicht für Kinder unter 3 Jahren geeignet.

Bezeichnung	Art.-Nr.	Stück in EUR ohne MwSt.	Stück in EUR inkl. MwSt.
Shuttleball-Set, 3-tlg.	02069	21,81	25,95



ab 8.⁹⁵

Badminton Schläger

Badminton Schläger mit Alu-Rahmen und Gosen-Bespannung in zwei Varianten:

Standard: Für Einsteiger und Schulsport. Schaft aus Stahl. Verbindungs-T-Stück zwischen Schaft und Rahmen sorgt für eine hohe Stabilität. Länge: 66 cm. Gewicht: 92 g.

Exklusiv: Für Fortgeschrittene und Profis. Schaft aus Graphit. Nahtloser Übergang von Schaft und Rahmen. Länge: 66 cm. Gewicht: 89 g.

Bezeichnung	Art.-Nr.	Stück in EUR ohne MwSt.	Stück in EUR inkl. MwSt.
Badminton Schläger Standard	02057	8,36	9,95
Badminton Schläger Exklusiv	02058	16,76	19,95
Federbälle aus Kunststoff 6er Pack	02059	4,16	4,95
RABATT		ab je 5 Stk. 5%	ab je 10 Stk. 10%

ab 11.⁹⁵



Wurfspiel Indiacca

Geschicklichkeitsspiel mit variabler Wurf- und Schlagtechnik - ideal für den Strand, See oder den heimischen Garten. Je öfter man spielt, desto mehr Spaß macht es.

Play: Maße (LxBxH): 9x9x24 cm. Gewicht: 40 g. Material: Synthetisches Material. Ab 6 Jahren.

Turnier: Maße(LxBxH): 10,5x10,5x24 cm. Gewicht: 55 g. Material: Synthetisches Material / Truthahnfedern. Ab 8 Jahren.

Tennis Set: Maße Schläger (LxBxH): 22,9x3x38,8 cm. Maße Indiacca Spring (LxBxH): 9x9x24 cm. Gewicht Schläger: 205 g. Gewicht Indiacca Spring: 40 g. Gesamtgewicht: 450 g. Material: Graphit. Ab 6 Jahren.

Bezeichnung	Art.-Nr.	Stück in EUR ohne MwSt.	Stück in EUR inkl. MwSt.
Wurfspiel Indiacca Play	02120	10,04	11,95
Wurfspiel Indiacca Turnier	02130	25,17	29,95
Indiacca Tennis-Set mit 2 Schlägern und Ball	02110	25,17	29,95
Ersatzfeder Garnitur für Wurfspiel Indiacca	02140	5,84	6,95

· Geschick + Koordination



37.⁹⁵

Ballkarussell Rondogo Bewegungsspielgerät

Das Ballkarussell Rondogo ist eine Herausforderung von Geschick und Koordination für Jung und Alt. Die Bewegungen fördern nicht nur Hand-Augen-Koordination und Konzentration, sondern auch Geschicklichkeit, propriozeptive Wahrnehmung und Ausdauer. Darüber hinaus aktiviert das Training beide Gehirnhälften. Inkl. Anleitung, 1 roten Moosgummiball (ø 5 cm), 1 gelben luftgefüllten Ball (ø 5 cm), 1 grünen Spielkugel (ø 6 cm). Für Kinder ab 5 Jahren.

Material: hochwertiger, haltbarer Kunststoff. Außendurchmesser: 48 cm. Außendurchmesser mit Griffmulden: 56 cm. Innendurchmesser: 38 cm. Höhe: 9 cm.

Bezeichnung	Art.-Nr.	Stück in EUR ohne MwSt.	Stück in EUR inkl. MwSt.
Ballkarussell Rondogo, inkl. 3 Bälle	18242	31,89	37,95



ab 24.²⁵



· trainiert Gleichgewicht, Kondition + Sprungkraft

Moonhopper

Ein Spaß der besonderen Art. Fördert und trainiert Gleichgewicht, Kondition und Sprungkraft. Sehr strapazierfähig, auch für größere Gewichte geeignet. Latexfrei.

Durchmesser: 40 cm. Höhe: 30 cm.

Achtung! Nicht für Kinder unter 3 Jahren geeignet. Gebrauch nur unter Aufsicht von Erwachsenen empfohlen.

Bezeichnung	Art.-Nr.	Stück in EUR ohne MwSt.	Stück in EUR inkl. MwSt.
Moonhopper belastbar: 70 kg	02030	22,65	26,95
Moonhopper Sport belastbar: 110 kg	02031	37,77	44,95

RABATT	ab je 5 Stk. 5%	ab je 10 Stk. 10%
--------	-----------------	-------------------

· hoher Aufforderungscharakter



ab 43.¹⁵

TOGU Hüpf tier Bonito

Mit dem Hüpf tier von TOGU erlernen Kinder spielerisch und mit viel Spaß sensorische und koordinative Eigenschaften. Die Bewegung auf dem luftgefüllten und dadurch dynamischen Hüpf tier trägt ganz nebenbei zum muskulären Aufbau und zur Stabilisierung der Wirbelsäule bei.

Belastbar bis 60 kg. Material: Ruten, latexfrei. Sitzhöhe: 30 cm. Maße (LxH): 55x60 cm.

Farben: 01-blau, 03-rot.

Achtung! Nicht für Kinder unter 3 Jahren geeignet. Gebrauch nur unter Aufsicht von Erwachsenen empfohlen.

Bezeichnung	Art.-Nr.	Stück in EUR ohne MwSt.	Stück in EUR inkl. MwSt.
TOGU Hüpf tier Bonito	02050	40,29	47,95

RABATT	ab je 4 Stk. 5%	ab je 8 Stk. 10%
--------	-----------------	------------------

· fördert Ausdauer + Beweglichkeit

ab 17.⁹⁵



Hüpfball

Aus Kunststoff, mit 2 unzerbrechlichen, in einem Stück gegossenen Haltegriffen. Besonders zur Förderung der allgemeinen Ausdauer und Beweglichkeit geeignet.

ø 45 cm: Empfohlenes Alter: ab 5 Jahren. Empfohlenes Gewicht: max. 45 kg.
 ø 55 cm: Empfohlenes Alter: ab 7 Jahren. Empfohlenes Gewicht: max. 70 kg.
 ø 66 cm: Empfohlenes Alter: ab 9 Jahren. Empfohlenes Gewicht: max. 90 kg.

Geprüfte Belastungsfähigkeit: max. 200 kg. Material: Kunststoff.

Achtung! Gebrauch nur unter Aufsicht von Erwachsenen.

Bezeichnung	Art.-Nr.	Stück in EUR ohne MwSt.	Stück in EUR inkl. MwSt.
Hüpfball ø 45 cm gelb	02024	16,76	19,95
Hüpfball ø 55 cm rot	02025	18,45	21,95
Hüpfball ø 66 cm blau	02020	20,13	23,95

RABATT	ab je 6 Stk. 5%	ab je 12 Stk. 10%
--------	-----------------	-------------------



ab 29.⁶⁵



Rodys

Das Rody Hüpf tierchen ist das richtige Spielzeug für Spaß und Bewegung. Sehr beliebt in Kindergärten als psychomotorisches Mittel. Rody spricht jedes Kind an. Dazu, fördert das Produkt die Interaktion zwischen Kindern und trainiert Kraft, Koordination und Gleichgewicht.

Belastbar bis max. 150 kg. Maße (LxH): 60x30x48 cm.

Farben: 01-blau, 02-grün, 03-rot, 04-gelb.

Achtung! Nicht für Kinder unter 3 Jahren geeignet. Gebrauch nur unter Aufsicht von Erwachsenen empfohlen.

Bezeichnung	Art.-Nr.	Stück in EUR ohne MwSt.	Stück in EUR inkl. MwSt.
Cavallo Rody Hüpf tier	02026	27,69	32,95
Rock, n' Rody mit Kufe	02027	41,97	49,95
Speedy Rody mit Rollen	02036	46,18	54,95
Schaukelwanne weiß	02029	18,45	21,95
Rollwanne weiß/gelb	02035	23,49	27,95
Ersatzverschluss	03497	1,64	1,95

RABATT	ab je 5 Stk. 5%	ab je 10 Stk. 10%
--------	-----------------	-------------------

· sehr robust + bruchsicher



69.⁹⁵



Turnturtle

Ein Riesenspaß im Sitzen, Knien oder Stehen. Durch Gewichtsverlagerung nach links und rechts bewegt sich die Turnturtle stetig vorwärts und psychomotorische Übungen werden spielend trainiert. Aus sehr robustem, bruchsicherem Kunststoff, bei einer Belastbarkeit bis 150 kg. Alle verwendeten Materialien und Farbstoffe sind nicht toxisch, somit gesundheitlich unbedenklich.

Belastbar bis 150 kg. Höhe: 22 cm.

Achtung! Nicht für Kinder unter 3 Jahren geeignet. Gebrauch nur unter Aufsicht von Erwachsenen empfohlen.

Bezeichnung	Art.-Nr.	Stück in EUR ohne MwSt.	Stück in EUR inkl. MwSt.
Turnturtle grüner Panzer	02490	58,78	69,95
Turnturtle gelber Panzer	02492	58,78	69,95

NEU



ab **7.995.-**

- niedrige Einstiegshöhe
- durchgehendes Sicherheitsgelenk

Sport-Tec Laufband RUN med ^P

Medizinisch zertifiziertes Laufband mit vielen Möglichkeiten. Die geringe Einstiegshöhe ermöglicht auch eingeschränkten Patienten Zugang zur Therapie. Durchgängige Sicherheitsgelenk auf beiden Seiten bieten zusätzliche Sicherheit während des Trainings und der Therapie.

Mit dem einstellbaren Geschwindigkeitsbereich und der einstellbaren Steigung kann jeder Patient individuell belastet werden. Das Laufband ist dank integrierter Transportrollen einfach zu verschieben. Verstellbare Füße gleichen Unebenheiten des Bodens aus und ermöglichen stets einen sicheren Stand.

10 Jahre Garantie auf Rahmen und Motor.

Bezeichnung	Art.-Nr.	Stück in EUR ohne MwSt.	Stück in EUR inkl. MwSt.
Sport-Tec Laufband RUN 1.0 med	220308	6.718,49	7.995,00
Sport-Tec Laufband RUN 1.1 med	220318	7.390,76	8.795,00
Sport-Tec Laufband RUN 2.0 med	220328	8.819,33	10.495,00
Sport-Tec Laufband RUN 2.1 med	220338	9.491,60	11.295,00
Sport-Tec Laufband RUN 2.2 med	220348	12.180,67	14.495,00

NEU

- kompaktes Spektrum an Übungen in einer Fläche



2.799.-

MATRIX CXR50 Connex ^S

Egal ob Sie sich für Bootcamp Training begeistern oder Ihre grundlegende Fitness verbessern möchten - das Connex Functional Training System ermöglicht Ihnen ein komplettes Spektrum an Übungen auf einer Fläche, die nur wenig größer ist als die eines Laufbandes. Eine Vielzahl an Accessoires und unzählige Möglichkeiten für Kraft- und Cardio-Workouts sorgen dank speziell entwickelter Trainingsprogramme für spürbare Fortschritte und sichtbare Ergebnisse.

Das Connex mit nur wenigen Handgriffen einsatzbereit. Das freistehende Connex Functional Training System besteht aus fünf Teilen, die nahtlos ineinander greifen und eine hervorragende Stabilität bieten, ohne an der Wand befestigt werden zu müssen.

Inkl. 6 Widerstandsbänder (je 2x leicht, mittel, stark) und Trainingsstange.

- Trainingsplattform mit rutschfester Oberfläche und Markierungen
- Basisanker zur Befestigung von Widerstandsbändern
- Sprossengitter zur Befestigung von Widerstandsbändern und anderem Zubehör
- Aufhängevorrichtung für hunderte von Übungen mit dem eigenen Körpergewicht
- Klimmzugstange für diverse Übungen mit dem eignen Körpergewicht
- Integrierte Ablage zur sicheren Aufbewahrung von nicht benötigtem Material
- Faszienrolle zur Lockerung von verspannten Muskeln
- Smart Storage Kreidetafel zur Ablage von Smartphone und Tablet sowie für Notizen zum Workout

Bezeichnung	Art.-Nr.	Stück in EUR ohne MwSt.	Stück in EUR inkl. MwSt.
MATRIX CXR50 Connex	302508	2.352,10	2.799,00

NEU

- Konsole mit LC-Display
- individuell einstellbar



ab **1.099.-**

ASSAULT FITNESS AirBike ^H

Das ASSAULT FITNESS AirBike vereint Arm- und Beinbewegung in einem intensiven Cardio-Training.

Ihre Trainingsdaten bekommen Sie zuverlässig von der abnehmbaren Konsole mit hochauflösendem LCD-Display geliefert. Durch die leichte Bedienung ist sowohl ein schneller Trainingsstart, als auch ein speziell programmierter Trainingsablauf ohne großen Aufwand möglich. Hierbei können Sie verschiedene Trainingsparameter wie Intensität, Entfernung und angestrebte Leistung variieren.

Das AirBike Pro und AirBike Elite: Mit Bluetooth-Schnittstelle für die Verbindung mit der Assault Fitness App.

Das AirBike Elite: Bietet einen stärkeren Widerstand bei ansteigender Trittfrequenz und die Möglichkeit rückwärts zu treten.

Bezeichnung	Art.-Nr.	Stück in EUR ohne MwSt.	Stück in EUR inkl. MwSt.
ASSAULT FITNESS AirBike Classic	223008	923,53	1.099,00
ASSAULT FITNESS AirBike Pro	223018	1.091,60	1.299,00
ASSAULT FITNESS AirBike Elite	223028	1.427,73	1.699,00

FITNESSGERÄTE

www.sport-tec.de/fitnessgeraete



Ergometer und Crosstrainer
Seite 100-105

Fitnessbikes und Trainingsbank
Seite 106

Rudergeräte und Kraftstation
Seite 107

**Laufbänder und
Medizinisches Laufband**
Seite 108-111

Matrix Geräte
Seite 112-115

NOHrD Geräte
Seite 116-119

Seilzüge und Zubehör
Seite 120-123

KG Geräte-Set und MTT-Geräte
Seite 121

POLAR Uhren
Seite 124-125

Muskelstimulation
Seite 126-127



Horizon und Vision Heimtrainer und Ergometer

Mit den Ergometern trainieren Sie Ihr Herz-Kreislauf-System.

Horizon Comfort: Anzeige von Zeit, Distanz, Kalorien, Geschwindigkeit, UPM, Widerstandslevel, Herzfrequenz, Cardio Compass, Profil. Bei Comfort 4.0, 8.1 und R8.0 zusätzlich Anzeige von Leistung (Watt).

Horizon Paros: Anzeige von Zeit, Distanz, Kalorien, Geschwindigkeit, UPM, Widerstandslevel, Herzfrequenz, Erholungs- und Körperfettanzeige.

Vision: Anzeige von Zeit, Entfernung, verbrauchte Energie, Geschwindigkeit, Widerstand, Level, Umdrehungen/Min., METs, Leistung, Herzfrequenz, Zielherzfrequenz, Max. Herzfrequenz, Profil.



Horizon Paros 2.0 ^H

Bezeichnung	Art.-Nr.	Stück in EUR ohne MwSt.	Stück in EUR inkl. MwSt.
Paros 2.0	22269	503,36	599,00



Horizon Comfort 2.0 ^H

Optional erhältlich: Sender-Set T34 von Polar zur präzisen Übertragung Ihrer Herzfrequenz (S. Seite 125).

Bezeichnung	Art.-Nr.	Stück in EUR ohne MwSt.	Stück in EUR inkl. MwSt.
Comfort 2.0	22201	671,43	799,00
Sender-Set T34	14085	41,97	49,95



Horizon Comfort 4.0 ^H

Optional erhältlich: Sender-Set T34 von Polar zur präzisen Übertragung Ihrer Herzfrequenz (S. Seite 125).

Bezeichnung	Art.-Nr.	Stück in EUR ohne MwSt.	Stück in EUR inkl. MwSt.
Comf 4.0	22209	839,50	999,00
Sender-Set T34	14085	41,97	49,95



Horizon Comfort 8.1 ^H

Optional erhältlich: Sender-Set T34 von Polar zur präzisen Übertragung Ihrer Herzfrequenz (S. Seite 125).

Bezeichnung	Art.-Nr.	Stück in EUR ohne MwSt.	Stück in EUR inkl. MwSt.
Comf 8.1	22213	1.007,56	1.199,00
Sender-Set T34	14085	41,97	49,95



Vision U60 ^P

Optional erhältlich: Sender-Set T34 von Polar zur präzisen Übertragung Ihrer Herzfrequenz (S. Seite 125).

Bezeichnung	Art.-Nr.	Stück in EUR ohne MwSt.	Stück in EUR inkl. MwSt.
U60	22480	1.679,83	1.999,00
Sender-Set T34	14085	41,97	49,95

	Paros 2.0	Comf 2.0	Comf 4.0	Comf 8.1	U60
Artikelnummer	22269	22201	22209	22213	22480
Einsatzbereich	Heimbereich	Heimbereich	Heimbereich	Heimbereich	Professionell
Display	5,8" Blue/Yellow Backlit LCD	5,5" LCD	5,5" LCD	6,25" Blue Backlit LCD	LED
Programme gesamt / pulsgesteuert	16 / 1	11 / 2	14 / 2	16 / 2	12 / 2
Brustgurt/Handpulsmesser	o / ●	o / ●	o / ●	o / ●	o / ●
Bremssystem	ECB Magnetbremse	ECB Magnetbremse	Induktionsbremse	Induktionsbremse	Generatorbetrieben
Schwungrad	7 kg	7 kg	---	---	11 kg
Widerstandsstufen / Watt	16 / 10 - 350 Watt	16 / ---	30 / 25 - 400 Watt	30 / 25 - 400 Watt	25 / 40 - 250 Watt
Stromversorgung	externes Netzteil (230 V)	externes Netzteil (230 V)	externes Netzteil (230 V)	externes Netzteil (230 V)	Sebststromerzeugender Generator
Max. Benutzergewicht	136 kg	136 kg	136 kg	136 kg	182 kg
Sitzverstellung	vertikal / horizontal	vertikal / horizontal	vertikal / horizontal	vertikal / horizontal	vertikal
Lenkerneigung einstellbar	●	●	●	●	---
Tiefer Einstieg	---	●	●	●	---
Besonderheit	---	---	---	---	---
Gewicht	31 kg	40 kg	41 kg	41 kg	52 kg
Maße LxBxH	100x56x140 cm	120x55x134 cm	120x55x136 cm	120x55x134 cm	104x65x138 cm
Preis (ohne/inkl. MwSt.)	503,36 / 599,00	671,43 / 799,00	839,50 / 999,00	1.007,56 / 1.199,00	1.679,83 / 1.999,00

Tabellensymbole: ● ja | ○ optional | --- nein



KETTLER Tour 300 ^H

Ihr Allrounder für das Training zu Hause. Mit integrierter Tablet-Halterung.

Bezeichnung	Art.-Nr.	Stück in EUR ohne MwSt.	Stück in EUR inkl. MwSt.
Tour 300	22443	503,36	599,00

KETTLER Tour Ergometer

Vielseitige Trainingsprogramme ermöglichen Ihnen ein abwechslungsreiches Training in den eigenen vier Wänden. Dabei hilft die einfache Menüführung des Trainingscomputers immer den Überblick über die relevanten Trainingsdaten zu behalten.

Die integrierte Tablet-Halterung im Blickfeld ermöglichen während des Trainings ungestörte Unterhaltung.

Durch einen vertikal und horizontal verstellbaren Sattel und den verstellbaren Lenker kann das Ergometer optimal eingestellt werden, so dass der Trainierende seine eigene, ergonomische Trainingsposition finden kann.

Integrierte Pulssensoren am Lenker messen den Trainingspuls in Echtzeit. Eine Pulsmessung über einen passenden Brustgurt ist ebenfalls möglich.

Zusätzlich sorgen die Riemenpedale für sicheren Halt beim Training. Ein tiefer Durchstieg erleichtert das Aufsteigen auf das Ergometer.



KETTLER Tour 400 ^H

Viel Abwechslung bei Ihrem täglichen Training - für Einsteiger und Fortgeschrittene.

Bezeichnung	Art.-Nr.	Stück in EUR ohne MwSt.	Stück in EUR inkl. MwSt.
Tour 400	22445	839,50	999,00



KETTLER Tour 600 ^S

Bringt Ihr Training in den eigenen vier Wänden auf die nächste Stufe.

Bezeichnung	Art.-Nr.	Stück in EUR ohne MwSt.	Stück in EUR inkl. MwSt.
Tour 600	22446	1.007,56	1.199,00



KETTLER Tour 800 ^S

Ermöglicht Training auf Spitzenniveau in den eigenen vier Wänden. Mit Bluetooth-Schnittstelle und integrierter Tablet-Halterung.

Bezeichnung	Art.-Nr.	Stück in EUR ohne MwSt.	Stück in EUR inkl. MwSt.
Tour 800	22448	1.175,63	1.399,00

	Tour 300	Tour 400	Tour 600	Tour 800
Artikelnummer	22443 ^H	22445 ^H	22446 ^S	22448 ^S
Einsatzbereich	Heimbereich	Heimbereich	Semi-Professionell	Semi-Professionell
Display	LCD	LCD	LCD	TFT-Farbdisplay
Programme gesamt / pulsgesteuert	10 / 1	10 / 1	10 / 1	15 / 21
Brustgurt/Handpulsmesser	○ / ●	○ / ●	○ / ●	○ / ●
Bremssystem	Magnetbremse	Induktionsbremse	Induktionsbremse	Induktionsbremse
Schwungmasse	8 kg	6 kg	8 kg	10 kg
Widerstandsstufen / Watt	15 / 250 Watt	elektrisch (je 5 Watt) / 25 - 250 Watt	elektrisch (je 5 Watt) / 25 - 400 Watt	elektrisch (je 5 Watt) / 5 - 400 Watt
Stromversorgung	230 V	230 V	230 V	230 V
Max. Benutzergewicht	130 kg	130 kg	150 kg	150 kg
Sitzverstellung	vertikal / horizontal	vertikal / horizontal	vertikal / horizontal	vertikal / horizontal
Lenkerneigung einstellbar	●	●	●	●
Tiefer Einstieg	●	●	●	●
Besonderheit	Kinomaps & Zwift kompatibel	Kinomaps & Zwift kompatibel	Kinomaps & Zwift kompatibel	Kinomaps & Zwift kompatibel
Gewicht	36 kg	38,5 kg	45 kg	46,5 kg
Maße LxBxH	119x55x137 cm	119x55x137 cm	119x55x137 cm	119x55x137 cm
Preis (ohne/inkl. MwSt.)	503,36 / 599,00	839,50 / 999,00	1.007,56 / 1.199,00	1.175,63 / 1.399,00

Tabellensymbole: ● ja | ○ optional | --- nein

H

22068 +
22071

P

22069 +
22072



ERGO-FIT Cycle 400 / 450

Home: Fahrradergometer der höchsten Qualitätsklasse mit extra breitem Durchstieg für das gesundheitsorientierte Training in den eigenen vier Wänden. Cycle 450 mit noch mehr Trainingsprogrammen, großem Display und Höhenverstellung mit Gasdruckfeder.

Med: Erfüllt alle Standards und Normen für die Diagnose und Therapie.

Bezeichnung	Art.-Nr.	Stück in EUR ohne MwSt.	Stück in EUR inkl. MwSt.
Cycle 400 Home	22068	1.592,44	1.895,00
Cycle 407 med	22069	2.096,64	2.495,00
Cycle 450 Home	22071	1.814,29	2.159,00
Cycle 457 med	22072	2.831,09	3.369,00

ERGO-FIT Cycle 4000 P

Dieses Ergometer wurde für die tägliche Anwendung in einem Fitnessstudio konzipiert. Mit ihm lässt sich ihr Herz-Kreislauf-System optimal trainieren.

Med: Erfüllt alle Standards und Normen für die Diagnose und Therapie.

Bezeichnung	Art.-Nr.	Stück in EUR ohne MwSt.	Stück in EUR inkl. MwSt.
Cycle 4000	22050	3.777,31	4.495,00
Cycle 4000 med	22051	4.197,48	4.995,00



ERGO-FIT Recumbent 4000 P

Das Sitz-Ergometer Recumbent 4000 wurde für die tägliche Anwendung in einem Fitnessstudio oder in der Therapie konzipiert. Die speziell geformte Rücklehne ermöglicht dem Anwender ein rückschonendes und angenehmes Sitzgefühl. Entspricht der Gerätenorm DIN EN 957 SA und der Sicherheitsnorm DIN EN 60335-1.

Med erfüllt alle Standards und Normen für die Diagnose und Therapie.

Bezeichnung	Art.-Nr.	Stück in EUR ohne MwSt.	Stück in EUR inkl. MwSt.
Recumbent 4000	22052	4.365,55	5.195,00
Recumbent 4000 med	22053	4.701,68	5.595,00



ERGO-FIT Pedalarme, verstellbar P

Das Treten von Pedalen an Ergometern setzt gewisse Beuge- und Streckwinkel von Knie- und Hüftgelenk voraus (ca. 110° bis 120° Kniebeugung). Ist der Patient aufgrund einer Verletzung oder Operation nicht in der Lage dieses Bewegungsausmaß auszuführen, sind aus therapeutischer Sicht diese hohen Beugewinkel nicht sinnvoll. Die Pedalarme erlauben die individuelle Einstellung des Bewegungsradius der Tretbewegung. Zahlenmarkierungen erleichtern das Wiederfinden der Trainingsposition. Verstellung ohne Werkzeug möglich.

Bezeichnung	Art.-Nr.	Stück in EUR ohne MwSt.	Stück in EUR inkl. MwSt.
Pedalarme, verstellbar Paar	18008	402,52	479,00
Werkzeug zur Montage der Pedalarme	18009	37,77	44,95

Cycle 400

Cycle 450

Cycle 4000

Recumbent 4000

Artikelnummer	22068	22071	22050	22052
Einsatzbereich	Heimbereich (407 med: Medizinprodukt)	Heimbereich (457 med: Medizinprodukt)	Professionell (med: Medizinprodukt)	Professionell (med: Medizinprodukt)
Display	LCD	LCD	LCD	LCD
Programme gesamt / pulsgesteuert	8 / 1	11 / 2	7 / 2	5 / 2
Brustgurt/Handpulsmesser	o / ●	o / ●	o / ---	o / ---
Bremssystem	Induktionsbremssystem	Induktionsbremssystem	Induktionsbremssystem	Induktionsbremssystem
Schwungrad/Schwungmasse	--- / 13,22 kg*	--- / 13,22 kg*	--- / 13,22 kg*	--- / 5,6 kg
Widerstandsstufen / Watt	15-400 Watt	15-400 Watt	15-600 Watt	15-600 Watt
Stromversorgung	230 V	230 V	230 Volt	230 Volt
Max. Benutzergewicht	180 kg	180 kg	180 kg	200 kg
Sitzverstellung	vertikal / horizontal	vertikal / horizontal	vertikal / horizontal	vertikal / horizontal
Lenkerneigung einstellbar	Höhe / Neigung	Höhe / Neigung	Höhe / Neigung	Höhe / Neigung
Tiefer Einstieg	●	●	●	●
Besonderheit	---	---	---	---
Gewicht	49 kg	49 kg	64 kg	79 kg
Maße LxBxH	120x60x140 cm	120x60x140 cm	112x54x145 cm	160x54x125 cm
Preis (ohne/inkl. MwSt.)	1.592,44 / 1.895,00	1.814,29 / 2.159,00	3.777,31 / 4.495,00	4.365,55 / 5.195,00

Tabellensymbole: ● ja | ○ optional | --- nein

* bei einem Durchmesser der Schwungscheibe von 22 cm und einer Übersetzung von 1/12,75



KETTLER Ride 300 R ^H

Ermöglicht ein individuelles Training ganz nach den eigenen Ansprüchen. Mit dem verstellbaren Sitz, der hohen Rückenlehne und der flüssigen und gleichmäßigen Trittsqualität wird das Training gelenkschonend und angenehm. Mit integrierter Tablet-Halterung.

Bezeichnung	Art.-Nr.	Stück in EUR ohne MwSt.	Stück in EUR inkl. MwSt.
Ride 300 R	22424	839,50	999,00

KETTLER Tour 600 R ^H

Ermöglicht maximalen Komfort beim Training. Dank 8 Trainingsprogrammen inklusive pulsgesteuertem Training kann jeder auf seinem individuellen Level trainieren. Auch die Gestaltung eines eigenen Trainingsprogramms ist problemlos möglich. Integrierte Tablet-Halterung.

Bezeichnung	Art.-Nr.	Stück in EUR ohne MwSt.	Stück in EUR inkl. MwSt.
Tour 600 R	22423	1.007,56	1.199,00



Horizon Comfort R8.0 ^H

Ermöglicht Ihnen ein effektives und dennoch komfortables Herz-Kreislauf-Training Zuhause. Der großflächige Sitz mit Lendenwirbelstütze, den Sie auch aus der sitzenden Position einstellen können, entlastet Ihren Rücken selbst bei längerem Training optimal.

Optional erhältlich: Sender-Set T34 von Polar zur präzisen Übertragung Ihrer Herzfrequenz (S. Seite 125).

Bezeichnung	Art.-Nr.	Stück in EUR ohne MwSt.	Stück in EUR inkl. MwSt.
Comfort 8.0	22214	1.091,60	1.299,00
Sender-Set T34	14085	41,97	49,95

Vision R60 ^S

Speziell für den dauerhaften Betrieb in Fitnessstudios, Hotels oder anderen Sportstätten. Der tiefe Einstieg ermöglicht auch bewegungseingeschränkten Trainierenden ein einfaches Einsteigen. Sitz mit integrierter, verstellbarer Lendenwirbelstütze. Dank des integrierten Generators keine externe Stromversorgung nötig.

Optional erhältlich: Sender-Set T34 von Polar zur präzisen Übertragung Ihrer Herzfrequenz (S. Seite 125).

Bezeichnung	Art.-Nr.	Stück in EUR ohne MwSt.	Stück in EUR inkl. MwSt.
Ergometer R60	22483	2.100,00	2.499,00
Sender-Set T34	14085	41,97	49,95

	Ride 300 R	Tour 600 R	Comfort R8.0	R60
Artikelnummer	22424	22423	22214	22483
Einsatzbereich	Heimbereich	Heimbereich	Heimbereich	Professionell
Display	LCD	LCD	6,25" Blue Backlit LCD	LED
Programme gesamt / pulsgesteuert	10 / 1	10 / 1	16 / 2	12 / 1
Brustgurt/Handpulsmesser	○ / ●	○ / ●	○ / ●	○ / ●
Bremssystem	Magnetbremssystem	Induktionsbremse	Induktionsbremse	Generatorbremse
Schwungrad/Schwungmasse	--- / 8 kg	--- / 8 kg	k.A. / ---	11 kg / ---
Widerstandsstufen / Watt	15 Widerstandsstufen	in 5 Watt Schritten / 25-320 Watt	30 / 25-400 Watt	25 / 40 - 250 Watt
Stromversorgung	230 V	230 V	externes Netzteil (230 V)	Selbstantrieb
Max. Benutzergewicht	130 kg	130 kg	136 kg	182 kg
Sitzverstellung	horizontal	horizontal	horizontal	horizontal
Lenkerneigung einstellbar	---	---	---	---
Tiefer Einstieg	●	●	●	●
Besonderheit	---	---	---	---
Gewicht	51 kg	51 kg	50 kg	70 kg
Maße LxBxH	163x63x119 cm	163x63x119 cm	165x64x135 cm	162x72,5x138,5 cm
Preis (ohne/inkl. MwSt.)	839,50 / 999,00	1.007,56 / 1.199,00	1.091,60 / 1.299,00	2.100,00 / 2.499,00

Tabellensymbole: ● ja | ○ optional | --- nein



KETTLER Optima 100 H

Der Kettler Crosstrainer Optima 100 eignet sich optimal zum Einstieg in das Heimtraining.

Bezeichnung	Art.-Nr.	Stück in EUR ohne MwSt.	Stück in EUR inkl. MwSt.
Optima 100	22431	629,41	749,00



KETTLER Optima 200 H

Der Kettler Crosstrainer Optima 200 ist Ihr Trainingspartner, egal zu welcher Uhrzeit.

Bezeichnung	Art.-Nr.	Stück in EUR ohne MwSt.	Stück in EUR inkl. MwSt.
Optima 200	22432	839,50	999,00



KETTLER Optima 400 H

Der Kettler Crosstrainer Optima 400 ermöglicht Ihnen ein breites Spektrum an verschiedenen Trainingsarten.

Bezeichnung	Art.-Nr.	Stück in EUR ohne MwSt.	Stück in EUR inkl. MwSt.
Optima 400	22434	1.007,56	1.199,00



KETTLER Optima 600 H

Der Kettler Crosstrainer Optima 600 fordert Sie zu neuen Höchstleistungen heraus. Bei einer Maximalleistung von bis zu 400 Watt können Sie bis an Ihre Grenzen gehen.

Bezeichnung	Art.-Nr.	Stück in EUR ohne MwSt.	Stück in EUR inkl. MwSt.
Optima 600	22435	1.343,70	1.599,00



KETTLER Optima 800 H

Mit dem Kettler Crosstrainer Optima 800 holen Sie sich das Fitnessstudio nach Hause.

Bezeichnung	Art.-Nr.	Stück in EUR ohne MwSt.	Stück in EUR inkl. MwSt.
Optima 800	22436	1.595,80	1.899,00



KETTLER Omnium 300 H

Der Kettler Crosstrainer Omnium 300 mit Frontantrieb ist Ihr Trainingspartner für die eigenen 4 Wände.

Bezeichnung	Art.-Nr.	Stück in EUR ohne MwSt.	Stück in EUR inkl. MwSt.
Omnium 300	22472	1.007,56	1.199,00

	Optima 100	Optima 200	Optima 400	Optima 600	Optima 800	Omnium 300
Artikelnummer	22431	22432	22434	22435	22436	22472
Einsatzbereich	Heimbereich	Heimbereich	Heimbereich	Heimbereich	Heimbereich	Heimbereich
Display	LCD	LCD	LCD	LCD	LCD	LCD
Programme gesamt/pulsgesteuert	X	10 / 1	10 / 1	15 / 1	15 / 1	10 / 1
Brustgurt/Handpulsmesser	○ / ●	○ / ●	○ / ●	○ / ●	○ / ●	○ / ●
Bremssystem	Magnetbremse	Magnetbremse	Magnetbremse	Induktionsbremse	Induktionsbremse	Magnetbremse
Schwungrad/Schwungmasse	--- / 12 kg	--- / 14 kg	--- / 14 kg	--- / 22 kg	--- / 22 kg	--- / 18 kg
Widerstandsstufen / Watt	8 / ---	15 / ---	15 / 250 Watt	5 Watt Schritte / 25-400 Watt	5 Watt Schritte / 25-400 Watt	15 / ---
Stromversorgung	Batterie	230 V	230 V	230 V	230 V	230 V
Max. Benutzergewicht	110 kg	130 kg	130 kg	150 kg	150 kg	130 kg
Laufhöhe	320 mm	390 mm	390 mm	390 mm	480 mm	500 mm
Trittflächenabstand	230 mm	230 mm	230 mm	190 mm	190 mm	Abstand: 140 mm
Transportrollen	●	●	●	●	●	●
Besonderheit	---	Kinomaps & Zwift kompatibel	Kinomaps & Zwift kompatibel	Kinomaps & Zwift kompatibel	Kinomaps & Zwift kompatibel	Kinomaps & Zwift kompatibel
Gewicht	52 kg	56 kg	56 kg	73 kg	82 kg	75 kg
Maße LxBxH	115x62x160 cm	132x62x169 cm	132x62x169 cm	140x60x160 cm	144x56x162 cm	185x68x164 cm
Preis (ohne/inkl. MwSt.)	629,41 / 749,00	839,50 / 999,00	1.007,56 / 1.199,00	1.343,70 / 1.599,00	1.595,80 / 1.899,00	1.007,56 / 1.199,00

Tabellensymbole: ● ja | ○ optional | --- nein



KETTLER Omnium 500 H

Der Kettler Crosstrainer Omnium 500 ist der Spitzensportler unter den Kettler-Crosstrainern mit Frontantrieb. Trainieren Sie mit Spitzenleistungen bis zu 400 Watt.

Bezeichnung	Art.-Nr.	Stück in EUR ohne MwSt.	Stück in EUR inkl. MwSt.
Omnium 500	22473	1.175,63	1.399,00



Horizon Andes 3.1 H

Der Elliptical Ergometer Andes 3.1 vereint Leistung und Komfort mit einer schlanken, eleganten Linie.

Bezeichnung	Art.-Nr.	Stück in EUR ohne MwSt.	Stück in EUR inkl. MwSt.
Andes 3.1	22215	1.343,70	1.599,00



ZONE

Horizon Andes 5.1 H

Kombiniert Leistung, Komfort und eine schlanke, elegante Linie. Optional erhältlich: Sender-Set H10 von Polar zur präzisen Übertragung Ihrer Herzfrequenz (S. Seite 125).

Bezeichnung	Art.-Nr.	Stück in EUR ohne MwSt.	Stück in EUR inkl. MwSt.
Andes 5.1	22216	1.511,76	1.799,00
H10 Gr. XS-S	28371	75,59	89,95
H10 Gr. M-XXL	28372	75,59	89,95



ZONE

Horizon Andes 7.1 H

Der Elliptical Ergometer Andes 7.1 überzeugt mit Leistung, Komfort und einer schlanken, eleganten Linie.

Optional erhältlich: Sender-Set H10 von Polar zur präzisen Übertragung Ihrer Herzfrequenz (S. Seite 125).

Bezeichnung	Art.-Nr.	Stück in EUR ohne MwSt.	Stück in EUR inkl. MwSt.
Andes 7.1	22217	1.679,83	1.999,00
H10 Gr. XS-S	28371	75,59	89,95
H10 Gr. M-XXL	28372	75,59	89,95



Vision S60 S

Speziell für den dauerhaften Betrieb in Fitnessstudios, Hotels oder anderen Sportstätten entwickelt.

Optional erhältlich: Sender-Set T34 von Polar zur präzisen Übertragung Ihrer Herzfrequenz (S. Seite 125).

Bezeichnung	Art.-Nr.	Stück in EUR ohne MwSt.	Stück in EUR inkl. MwSt.
Vision S60	22484	3.360,50	3.999,00
Sender-Set T34	14085	41,97	49,95



ERGO-FIT Cross 4000 P

Der Ellipsentrainer Cross 4000 trainiert gelenkschonend den ganzen Körper, in einer Bewegung. Das Gerät wurde für die tägliche Anwendung im Fitnessstudio konzipiert.

Bezeichnung	Art.-Nr.	Stück in EUR ohne MwSt.	Stück in EUR inkl. MwSt.
Cross 4000	22054	6.634,45	7.895,00
4000 med	22055	6.970,59	8.295,00

	Omnium 500	Andes 3.1	Andes 5.1	Andes 7.1	S60	Cross 4000
Artikelnummer	22473	22215	22216	22217	22484	22054
Einsatzbereich	Heimbereich	Heimbereich	Heimbereich	Heimbereich	Semi-Professionell	Professionell (med: Medizinpr.)
Display	LCD	LCD	LCD	Blue Backlit LCD	LED	LCD
Programme gesamt/ pulsgesteuert	10 / 1	10 / 1	12 / 1	14 / 2	12 / 2	5 / 1
Brustgurt/Handpulsmesser	○ / ●	○ / ●	○ / ●	○ / ●	○ / ●	● / ---
Bremssystem	Induktionsbremse	ECB Magnetbremse	ECB Magnetbremse	Induktionsbremse	Generatorbremse	Induktionsbremse
Schwungrad/Schwungmasse	--- / 18 kg	7 kg / ---	8,5 kg / ---	8,5 kg / ---	11 kg / ---	--- / 22 kg
Widerstandsstufen / Watt	5 Watt Schritte / 25-400 Watt	16 / 25-400 Watt	20 / 25-400 Watt	30 / 25-400 Watt	25 / 40-250 Watt	25 - 400 Watt
Stromversorgung	230 V	230 V	230 V	230 V	Selbststromerz. Generator	230 V
Max. Benutzergewicht	130 kg	136 kg	136 kg	136 kg	182 kg	200 kg
Lauflänge	500 mm	508 mm	508 mm	508 mm	Länge 533 mm / Höhe 230 mm	370 mm
Trittflächen	Abstand: 140 mm	Abstand: 20 mm	Abstand: 20 mm	Abstand: 20 mm	Abstand: 51 mm	Abstand: 22 mm
Transportrollen	●	●	●	●	●	●
Besonderheit	Kinomaps & Zwift kompatibel	---	@zone	@zone	---	---
Gewicht	75 kg	77 kg	78 kg	79,5 kg	140 kg	102 kg
Maße LxBxH	185x68x164 cm	173x67x171 cm	173x67x171 cm	173x67x171 cm	185x75x164 cm	190x66x170 cm
Preis (ohne/inkl. MwSt.)	1.175,63 / 1.399,00	1.343,70 / 1.599,00	1.511,76 / 1.799,00	1.679,83 / 1.999,00	3.360,50 / 3.999,00	6.634,45 / 7.895,00

Tabellensymbole: ● ja | ○ optional | --- nein

NEU

ab **1.099.-**

· NEU! Inkl. Getränkehalter



22300

- ohne Strom
- intensives Cardio-Training
- Arm- und Beintraining

ASSAULT FITNESS AirBike ^H

Das ASSAULT FITNESS AirBike vereint Arm- und Beinbewegung mit einem intensiven Cardio-Training. Ein pulverbeschichteter Rahmen aus strapazierfähigem Stahl in Kombination mit hochwertigen Industrielagern bei allen beweglichen Teilen stehen für besondere Haltbarkeit und Stabilität.

Ihre Trainingsdaten bekommen Sie zuverlässig von der abnehmbaren Konsole mit hochauflösendem LCD-Display geliefert. Durch die leichte Bedienung ist sowohl ein schneller Trainingsstart, als auch ein speziell programmierter Trainingsablauf ohne großen Aufwand möglich. Hierbei können Sie verschiedene Trainingsparameter wie Intensität, Entfernung und angestrebte Leistung variieren.

Ein horizontal und vertikal verstellbarer Sattel ermöglicht Ihnen die individuelle Einstellung auf Ihre Körpergröße.

Das **AirBike Pro** und **AirBike Elite** verfügen zudem über eine Bluetooth-Schnittstelle. Diese ermöglicht die Verbindung mit der Assault Fitness App. So können Sie Ihren gesamten Trainingsablauf tracken und sich mit anderen vergleichen.

Das **AirBike Elite** bietet außerdem einen stärkeren Widerstand bei ansteigender Trittfrequenz. Zusätzlich ermöglicht es auch rückwärts zu treten. Ober- und Unterkörper können sowohl einzeln als auch zusammen trainiert werden. So können Sie Ihr Training zusätzlich variieren und neue Trainingsreize setzen.

Bezeichnung	Art.-Nr.	Stück in EUR ohne MwSt.	Stück in EUR inkl. MwSt.
ASSAULT FITNESS AirBike Classic	22300	923,53	1.099,00
ASSAULT FITNESS AirBike Pro	22301	1.091,60	1.299,00
ASSAULT FITNESS AirBike Elite	22302	1.427,73	1.699,00



	AirBike Classic 22300	AirBike Pro 22301	AirBike Elite 22302
Display	LCD	LCD (verbesserte Lesbarkeit)	LCD (verbesserte Lesbarkeit)
Einsatzbereich	Home Gyms, Gyms, Functional Fitness	Home Gyms, Gyms, Functional Fitness	Studio, Gyms, Personal Training, gewerbliche Einrichtungen
Trainingsprogramme	8	8	8
Wettbewerbsmodus	---	---	•
Ruhe/Aktivitäts LED	---	---	•
Bluetooth	---	•	•
Herzfrequenzmessung	•	•	•
- Brustgurt	Zubehör	Zubehör	Zubehör
Übermittlung der Herzrate	Polar Wireless	Dual-Band Wireless: Bluetooth & ANT+	Dual-Band Wireless: Bluetooth & ANT+
Antriebsystem	Kettenantrieb	Kettenantrieb	Kettenantrieb
Windrad	27" Stahl	27" Stahl	27" Stahl
Windschutz	---	---	•
Sattel	Sportsitz	Sportsitz	Breiter Sportsitz
Höhenverstellbarer Sitz	11 Stufen	11 Stufen	12 Stufen
Horizontal verstellbarer Sitz	5 Stufen	6 Stufen	stufenlos
Gewicht	44 kg	54 kg	73 kg
Max. Belastbarkeit	136 kg	136 kg	158 kg
Maße (LxBxH)	130x62x130 cm	127x62x130 cm	140x67x140 cm
Preis (ohne/inkl. MwSt.)	923,53 / 1.099,00	1.091,60 / 1.299,00	1.427,73 / 1.699,00

Tabellensymbole: ● ja | ○ optional | --- nein



ZONE

22478

1.499.-

22479

Horizon Cycle GR7 ^H

Das Horizon Fitness Indoor Cycle GR7 ermöglicht Ihnen Rennrad-Feeling in den eigenen vier Wänden.

Ein ergonomischer Rennsattel und der Multipositionslenker sorgen für eine bequeme und sportliche Haltung. Sattel- und Lenker lassen sich horizontal und vertikal stufenlos einstellen, wodurch jeder Benutzer seine ideale Sitz- und Trainingsposition wählen kann.

Die Kombipedale eignen sich für normale Schuhe als und für spezielle Rennrad-Schuhe, da sie sowohl über ein Klicksystem als auch über ein Körbchen zur Fixierung des Fußes auf der Pedale verfügen.

Dank der integrierten Induktionsbremse und des ausbalancierten Schwungrades wird ein gleichmäßiger und runder Tritt erzeugt, der das Training für Sie noch angenehmer macht.

Zur besseren Trainingssteuerung gibt es die Möglichkeit, eine Horizon Fitness Konsole mit dem Indoor Cycle zu verbinden. Die Horizon Fitness Konsole ist optional erhältlich.

Maximales Benutzergewicht: 136 kg. Schwungmasse: 6 kg. Eigengewicht: 51 kg. Aufstellmaße (LxBxH): 132x56x100 cm.

Bezeichnung	Art.-Nr.	Stück in EUR ohne MwSt.	Stück in EUR inkl. MwSt.
Cycle GR7	22478	1.259,66	1.499,00
Konsole	22479	83,19	99,00

NEU

199.95



KETTLER Multifunktionsbank Vario Bench ^H

Die Multifunktionsbank Vario Bench ermöglicht einen vielseitigen Einsatz im Kurz- und Langhanteltraining, ob Ganzkörpertraining oder gezielte Übungen für einzelne Muskelgruppen. Eine in 6 Stufen verstellbare Rückenlehne und ein 2-stufig verstellbarer Sitz gestatten verschiedenste Trainingspositionen und Winkel. Dabei gewährleisten der extra breite Lendenbereich (31 cm) und die extra lange Rückenlehne (85 cm) eine sichere und stabile Unterlage. Viel Freiraum für verschiedenste Übungen ermöglicht der große Bodenabstand, auch bei flach eingestellter Bank. Integrierte Transportrollen und ein Transportgriff erleichtern die richtige Positionierung der Bank und später das schnelle Wegräumen.

Integrierte Transportrollen und Griff. Bodenabstand bei flacher Einstellung: 40,6 cm. Sitz verstellbar von 0° bis -20°. Rückenlehne verstellbar auf 85°, 60°, 45°, 30°, 0°, -5°.

Maße (LxBxH): 127x53,3x40,6 cm. Belastbar bis 250 kg.

Bezeichnung	Art.-Nr.	Stück in EUR ohne MwSt.	Stück in EUR inkl. MwSt.
KETTLER Multifunktionsbank Vario Bench	22410	168,03	199,95



KETTLER Regatta 300 H

Für die hohen Ansprüche professioneller Athleten. Durch die extra langen Schienen können Personen bis 2 Meter Körpergröße bequem und effektiv trainieren.

Bezeichnung	Art.-Nr.	Stück in EUR ohne MwSt.	Stück in EUR inkl. MwSt.
KETTLER Regatta 300	22485	1.029,41	1.225,00

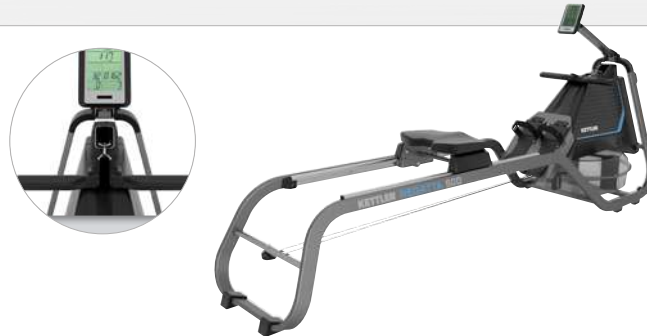

KETTLER Regatta 500 S

Bringt das echte Rudergefühl nach Hause. Dank des authentischen Wasserwiderstandes fühlt sich das Rudern so real an, wie es in den eigenen 4 Wänden möglich ist.

Bezeichnung	Art.-Nr.	Stück in EUR ohne MwSt.	Stück in EUR inkl. MwSt.
KETTLER Regatta 500	22488	1.226,05	1.459,00



KETTLER Aquarower 500 H

Ihr Trainingsgerät für ein effektives Ganzkörpertraining in den eigenen 4 Wänden. Durch den Wasserwiderstand wird ein realistisches Rudergefühl erzeugt, wobei der Widerstand ganz einfach per Knopf in 4 Stufen einstellbar ist. So können Sie stets auf Ihrem Leistungsniveau trainieren, ohne auf das realistische Rudergefühl zu verzichten.

Bezeichnung	Art.-Nr.	Stück in EUR ohne MwSt.	Stück in EUR inkl. MwSt.
KETTLER Aquarower 500	22486	1.091,60	1.299,00



KETTLER Aquarower 700 S

Vereinigt das echte Rudergefühl mit einer robusten und edlen Verarbeitung. Die Kombination aus amerikanischer Esche und Stahl verleiht dem Gerät eine edle Optik und steht gleichzeitig für Langlebigkeit und Widerstandsfähigkeit. Durch den authentischen Wasserwiderstand entsteht beim Training ein echtes Rudergefühl. Das Zwei-Kammer-System im Wassertank ermöglicht zudem die Regulierung des Widerstandes in 5 Stufen.

Bezeichnung	Art.-Nr.	Stück in EUR ohne MwSt.	Stück in EUR inkl. MwSt.
KETTLER Aquarower 700	22487	1.301,68	1.549,00

	Regatta 300	Regatta 500	Aquarower 500	Aquarower 700
Artikelnummer	22485	22488	22486	22487
Einsatzbereich	Heimbereich	Semi-Professionell	Heimbereich	Semi-Professionell
Display	LCD	LCD	LCD	LCD
Brustgurt	o	o	o	o
Bremssystem	Magnetbremse	Wasserwiderstand	Wasserwiderstand	Wasserwiderstand
Füllmenge Wassertank	---	13-15 Liter	17 Liter	17 Liter
Widerstandsstufen	5	---	4	5
Max. Benutzergewicht	130 kg	130 kg	150 kg	150 kg
Transportrollen	•	•	•	•
Gewicht	55 kg	55 kg	39 kg	33 kg
Maße LxBxH	319x57x94 cm	219x57x94 cm	207x52x54 cm	213x52x56 cm
Preis (ohne/inkl. MwSt.)	1.029,41 / 1.225,00	1.226,05 / 1.459,00	1.091,60 / 1.299,00	1.301,68 / 1.549,00

Tabellensymbole: ● ja | ○ optional | --- nein

KETTLER Kraftstation Multigym Plus

Ihr Partner für ein effektives und vielfältiges Ganzkörper-Krafttraining. Trainieren Sie mit den 31 Trainingsmöglichkeiten Ihre Muskeln und steigern Sie so die Effektivität Ihres Trainings. Eine integrierte Seilzugstation bietet zusätzliche Variationsmöglichkeiten für Ihr Krafttraining. Die 80 kg Gesamtgewicht sind in 16 praktische 5-kg-Gewichte unterteilt. Eine Fußschlaufe und eine Bizeps-Curlstange gehören zur Standardausstattung. Das 3D-Flex Motion-System ermöglicht variantenreiches und flexibles Seilzugtraining. Die gesamte Kraftstation ist sehr kompakt. Durch die niedrige Höhe eignet sie sich auch für niedrige Räume. Mit höhenverstellbarem Sitz und dreiteiligem Rückenpolster. In der Kettler Kraftstation Multigym Plus haben Sie Ihr ganzes Fitnessstudio für Ihr eigenes Zuhause.

Gewichtsblok: 80 kg (16x 5 kg, 3D-Flex-Motion: 2x 40 kg). Gewicht: 160 kg.
Maximale Gewichtsbelastung: 130 kg. Maße (LxBxH): 181x156x200 cm.

Bezeichnung	Art.-Nr.	Stück in EUR ohne MwSt.	Stück in EUR inkl. MwSt.
KETTLER Kraftstation Multigym Plus	22463	1.007,56	1.199,00



· auch für niedrige Deckenhöhen geeignet



1.199.-

· 31 Trainingsmöglichkeiten an einem Gerät



ab **1.399.-**

KETTLER Alpha Run 200 ^(H)

Optional erhältlich: Sender-Set H10 von Polar zur präzisen Übertragung Ihrer Herzfrequenz (s. Seite 125).

Bezeichnung	Art.-Nr.	Stück in EUR ohne MwSt.	Stück in EUR inkl. MwSt.
KETTLER Laufband Alpha Run 200	22495	1.175,63	1.399,00
Herzfrequenz-Sensor H10 XS-S	28371	75,59	89,95
Herzfrequenz-Sensor H10 M-XXL	28372	75,59	89,95

KETTLER Laufbänder

Für ein gelenkschonendes, individuelles Lauftraining zu Hause.

Kettler Alpha Run: Anzeige von Zeit, Strecke, Geschwindigkeit, Steigung, Pace, Erholungspuls und Puls, Kalorienverbrauch, Leistung und Herzfrequenz.



KETTLER Alpha Run 400 ^(H)

Optional erhältlich: Sender-Set H10 von Polar zur präzisen Übertragung Ihrer Herzfrequenz (s. Seite 125).

Bezeichnung	Art.-Nr.	Stück in EUR ohne MwSt.	Stück in EUR inkl. MwSt.
Run 400	22496	1.343,70	1.599,00
H10 XS-S	28371	75,59	89,95
H10 M-XXL	28372	75,59	89,95



KETTLER Alpha Run 600 ^(H)

Optional erhältlich: Sender-Set H10 von Polar zur präzisen Übertragung Ihrer Herzfrequenz (s. Seite 125).

Bezeichnung	Art.-Nr.	Stück in EUR ohne MwSt.	Stück in EUR inkl. MwSt.
Run 600	22497	1.595,80	1.899,00
H10 XS-S	28371	75,59	89,95
H10 M-XXL	28372	75,59	89,95



KETTLER Alpha Run 800 ^(S)

Optional erhältlich: Sender-Set H10 von Polar zur präzisen Übertragung Ihrer Herzfrequenz (s. Seite 125).

Bezeichnung	Art.-Nr.	Stück in EUR ohne MwSt.	Stück in EUR inkl. MwSt.
Run 800	22498	2.100,00	2.499,00
H10 XS-S	28371	75,59	89,95
H10 M-XXL	28372	75,59	89,95

	Run 200	Run 400	Run 600	Run 800
Artikelnummer	22495 ^(H)	22496 ^(H)	22497 ^(H)	22498 ^(S)
Einsatzbereich	Heimbereich	Heimbereich	Heimbereich	Semi-Professionell
Display	LCD	LCD	LCD	LCD
Programme insgesamt	32	32	32	36
Pulsgesteuerte Programme	12	12	12	12
Brustgurt/Handpuls	○ / ●	○ / ●	○ / ●	○ / ●
Geschwindigkeitsbereich	1-18 km/h	1-20 km/h	1-20 km/h	0,5-22 km/h
Steigungsbereich	0-12 %	0-12 %	0-12 %	0-12 %
Motorleistung (Dauerleistung)	2,5 PS	3 PS	3 PS	4 PS
Stromversorgung	230 Volt	230 Volt	230 Volt	230 Volt
Max. Belastbarkeit	130 kg	140 kg	150 kg	175 kg
Gewicht	85 kg	87 kg	115 kg	127 kg
Laufflächenmaße (LxB)	135x47 cm	140x50 cm	153x55 cm	153x55 cm
Besonderheit	Kinomaps & Zwift kompatibel	Kinomaps & Zwift kompatibel	Kinomaps & Zwift kompatibel	Kinomaps & Zwift kompatibel
Klappbar	●	●	●	●
Klappmaße (LxBxH)	134,5x85,5x143,5 cm	134,5x85,5x143,5 cm	142,5x93,5x165,5 cm	142,5x93,5x165,5 cm
Maße (LxBxH)	182x85,5x143,5 cm	182x85,5x143,5 cm	208x93,5x145,5 cm	208x93,5x145,5 cm
Preis (ohne/inkl. MwSt.)	1.175,63 / 1.399,00	1.343,70 / 1.599,00	1.595,80 / 1.899,00	2.100,00 / 2.499,00

Tabellensymbole: ● ja | ○ optional | --- nein



ab **2.499,-**

Horizon und Vision Laufbänder

Vom entspannten Walking bis zum ambitionierten Lauftraining.

Horizon Elite T5.1: Anzeige von Zeit, Strecke, Geschwindigkeit, Steigung, Schritte, Herzfrequenz, Kalorienverbrauch.

Horizon Elite T7.1: Anzeige von Zeit, Strecke, Steigung, Geschwindigkeit, Schritte, Kalorien, Herzfrequenz.

Vision T600: Anzeige von Zeit, Tempo, Steigung, Distanz, Geschwindigkeit, Stufe, Kalorien, METs, Herzfrequenz-Ziel, Aktuelle Herzfrequenz, Profil.

Horizon Fitness Laufband Elite T5.1 H

Optional erhältlich: Sender-Set T34 zur präzisen Übertragung Ihrer Herzfrequenz (s. Seite 125).

Bezeichnung	Art.-Nr.	Stück in EUR ohne MwSt.	Stück in EUR inkl. MwSt.
Horizon Fitness Laufband Elite T5.1	22278	2.100,00	2.499,00
Sender-Set T34	14085	41,97	49,95



C ZONE

Horizon Fitness Laufband Elite T7.1 H

Optional erhältlich: Sender-Set T34 zur präzisen Übertragung Ihrer Herzfrequenz (s. Seite 125).

Bezeichnung	Art.-Nr.	Stück in EUR ohne MwSt.	Stück in EUR inkl. MwSt.
Horizon Fitness Laufband Elite T7.1	22279	2.520,17	2.999,00
Sender-Set T34	14085	41,97	49,95

Vision Fitness Laufband T600 P

Optional erhältlich: Sender-Set T34 zur präzisen Übertragung Ihrer Herzfrequenz (s. Seite 125).

Der leistungsstarke Motor mit digitalem 4,2 PS Antrieb und AC Dynamic Response Drive System hält bei jedem Schritt den Rhythmus, selbst bei extremsten Läufen.

Bezeichnung	Art.-Nr.	Stück in EUR ohne MwSt.	Stück in EUR inkl. MwSt.
Vision Fitness Laufband T600	22494	4.200,84	4.999,00
Sender-Set T34	14085	41,97	49,95

	Elite T5.1	Elite T7.1	T600
Artikelnummer	22278 H	22279 H	22494 P
Einsatzbereich	Heimbereich	Heimbereich	Professionell
Display	LED	LCD	LED-Profildisplay
Programme insgesamt	20	23	9
Pulsgesteuerte Programme	2	2	1
Brustgurt/Handpuls	○ / ●	○ / ●	○ / ●
Geschwindigkeitsbereich	0,8-20 km/h	0,8-20 km/h	0,8-22 km/h
Steigungsbereich	0-15 %	0-15 %	0-15%
Motorleistung (Dauerleistung)	2,75 PS	3 PS	4,2 PS (AC Dynamic Response Drive System)
Stromversorgung	230 Volt	230 Volt	230 Volt
Max. Benutzergewicht	170 kg	180 kg	182 kg
Gewicht	141,5 kg	145,5 kg	178 kg
Laufflächenmaße (LxB)	153x50 cm	153x 50 cm	155x56 cm
Besonderheit	---	---	---
Klappbar	●	●	---
Klappmaße (LxBxH)	103,5x94,5x193,5 cm	103,5x94,5x193,5 cm	---
Maße (LxBxH)	210x94,5x150 cm	210x94,5x150 cm	215x91x154 cm
Preis (ohne/inkl. MwSt.)	2.100,00 / 2.499,00	2.520,17 / 2.999,00	4.200,84 / 4.999,00

Tabellensymbole: ● ja | ○ optional | --- nein



atZONE
EINE APP FÜR ALLES

Mit atZone können Sie auf virtuellen Reisen durch exotische Orte joggen, sich mit Menschen auf der ganzen Welt messen, Ihre Fitness mit Sprint 8 HIIT neu definieren und sich mit zielbasierten Workouts immer wieder neuen Herausforderungen stellen.

Dokumentieren Sie Ihren Trainingsverlauf, um Fortschritte sichtbar zu machen. Und wenn Sie mögen, können Sie Ihre eigene Leistung mit den besten atZone-Nutzern weltweit vergleichen.

- EINMAL UM DIE WELT**
Virtual Active synchronisiert hochauflösendes Filmmaterial von realen Strecken mit der Geschwindigkeit und Intensität Ihres Workouts. Die Steigung bzw. der Widerstand ändert sich automatisch und passt sich dem Landschaftsprofil auf dem Bildschirm an. Monatlich sind in den ersten fünf Jahren 300 Minuten kostenlos in der atZone-App enthalten
- GERINGER AUFWAND, MAXIMALER ERFOLG**
Mit dem exklusiven Intervall-Trainingsprogramm Sprint 8 können Sie mit drei 20-minütigen Trainingseinheiten pro Woche erstaunliche Resultate im Hinblick auf die allgemeine Fitness und Fettverbrennung erzielen.
- ZIEL-TRAININGSPROGRAMME**
Durch die 5 zielbasierten Trainingsprogramme (Zeit, Distanz, Kalorienverbrauch, Pace sowie Zielherzfrequenz) können Sie sich immer wieder neuen Herausforderungen stellen und gezielt Ihre Leistung steigern
- FORTSCHRITTE MESSEN**
In der Trainingshistorie werden alle Ergebnisse zusammengefasst, um Ihre Fortschritte von Training zu Training zu dokumentieren. Wenn Sie möchten, können Sie auf die weltweite Bestenliste zugreifen, um die eigene Leistung mit den Top-Nutzern von atZone zu vergleichen.



ab **1.599,-**



Horizon Adventure 3 ^H

Das Adventure 3 verfügt über einen stabilen Rahmen und eine ausreichend große Lauffläche. Durch seine guten Dämpfungseigenschaften eignet es sich für ausgiebiges Walken und für leichte bis ambitionierte Joggingeinheiten.

Bezeichnung	Art.-Nr.	Stück in EUR ohne MwSt.	Stück in EUR inkl. MwSt.
Adventure 3	22296	1.427,73	1.699,00



Horizon Adventure 1 ^H

Adventure 1 Viewfit ist ein kompaktes Laufband mit guten Dämpfungseigenschaften zum ausgiebigen Walken und für leichte bis ambitionierte Joggingeinheiten.

Bezeichnung	Art.-Nr.	Stück in EUR ohne MwSt.	Stück in EUR inkl. MwSt.
Adventure 1	22295	1.343,70	1.599,00



Horizon Paragon X ^H

Erzeugt ein komplett neues Lauferlebnis in den eigenen vier Wänden. Dank der integrierten AirTrain-Technologie kann der Härtegrad des Laufuntergrundes variiert werden. Simulieren Sie unterschiedliche Laufuntergründe oder rennen Sie einen Trail.

Bezeichnung	Art.-Nr.	Stück in EUR ohne MwSt.	Stück in EUR inkl. MwSt.
Paragon X	22268	2.100,00	2.499,00

	Adventure 1	Adventure 3	Paragon X
Artikelnummer	22295	22296	22268
Display	LED	LCD	3-teilige LED-Konsole
Programme insgesamt	10	12	21
Pulsgesteuerte Programme	1	2	2
Brustgurt/Handpuls	○ / ●	○ / ●	○ / ●
Geschwindigkeitsbereich	0,8-18 km/h	0,8-18 km/h	0,8 - 20 km/h
Steigungsbereich	0-10 %	0-10 %	0-15 %
Motorleistung (Dauerleistung)	2,25 PS	2,5 PS	3,25 PS/2,39 kW (Digital Drive)
Stromversorgung	230 Volt	230 Volt	230 Volt
Max. Benutzergewicht	125 kg	137 kg	180 kg
Einsatzbereich	Heimbereich	Heimbereich	Heimbereich
Laufflächenmaße (LxB)	140x51 cm	140x51 cm	153 x 56 cm
Besonderheit	---	---	@zone
Klappbar	●	●	●
Klappmaße (LxBxH)	114x89x155 cm	114x89x155 cm	114 x 97 x 181 cm
Maße (LxBxH)	182x89x138 cm	182x89x138 cm	206 x 97 x 147 cm
Preis (ohne/inkl. MwSt.)	1.343,70 / 1.599,00	1.427,73 / 1.699,00	2.100,00 / 2.499,00

Tabellensymbole: ● ja | ○ optional | --- nein

NEU



ab **7.995.-**

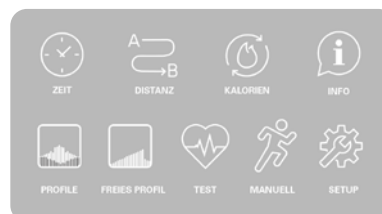

Sport-Tec RUN med

Medizinisch zertifiziertes Laufband mit vielen Möglichkeiten. Die geringe Einstiegshöhe ermöglicht auch eingeschränkten Patienten Zugang zur Therapie. Durchgängige Sicherheitsgeländer auf beiden Seiten bieten zusätzliche Sicherheit während des Trainings und der Therapie.

Eine RS232-Schnittstelle und das Trackmaster-Protokoll ermöglichen eine Verbindung zu EKG-Geräten. Hiermit kann das Laufband auch zur medizinischen Diagnostik herangezogen werden. Der Trainingscomputer verfügt über eine Vielzahl an vorprogrammierten Trainingsprofilen und ermöglicht zusätzlich die Konfiguration individueller Programme. Des Weiteren sind verschiedene Leistungstests hinterlegt und es besteht auch hier die Möglichkeit, eigene Leistungstests zu konfigurieren.

Mit dem einstellbaren Geschwindigkeitsbereich und der einstellbaren Steigung kann jeder Patient individuell belastet werden. Das Laufband ist dank integrierter Transportrollen einfach zu verschieben. Verstellbare FüÙe gleichen Unebenheiten des Bodens aus und ermöglichen stets einen sicheren Stand.

10 Jahre Garantie auf Rahmen und Motor.



Display

Auf dem 10.1" Touch Screen-Display werden Ihnen alle relevanten Trainingsparameter übersichtlich und gut lesbar angezeigt. In dem übersichtlichen Menü können Sie zwischen 10 vorgegebenen und 100 frei programmierbaren Trainingsprofilen wählen. Zudem können Sie verschiedene Leistungstests durchführen, um den aktuellen Leistungsstand zu prüfen.



Sicherheitsgeländer

Das durchgängige Sicherheitsgeländer bietet auf dem gesamten Laufband sicheren Halt. So können auch ängstliche Menschen oder Personen mit unsicherem Stand problemlos auf dem Laufband trainieren. Zudem kann über das Abstützen mit den Händen die Belastung auf die Beine reduziert und so das Training erleichtert werden.



Unterarmstützen

Die verstellbaren Unterarmstützen ermöglichen das Training mit Teilbelastungen. Indem sich der Patient mit den Armen auf den Unterarmstützen abstützt, wird das Körpergewicht und somit die Belastung reduziert. Das ist besonders empfehlenswert, wenn der Patient sein eigenes Körpergewicht nicht halten kann und das Abstützen auf dem Sicherheitsgeländer nicht ausreicht.



Galgensystem

Das Galgensystem bietet die Möglichkeit Schlingen oder Gurte zu befestigen und dem Trainierenden so zusätzlichen Halt zu bieten ohne, dass sich dieser selbst festhalten muss. Somit können auch Patienten, die nicht selbstständig stehen oder sich aus eigener Kraft festhalten können, auf dem Laufband therapiert werden.

	RUN 1.0 med	RUN 1.1 med	RUN 2.0 med	RUN 2.1 med	RUN 2.2 med
Artikelnummer	22030 	22031 	22032 	22033 	22034 
Verstellbare Unterarmstützen	-	•	-	•	•
Galgen- und Tragesystem	-	-	-	-	•
Geschwindigkeit	0,1-20 km/h	0,1-20 km/h	0,1-20 km/h	0,1-25 km/h	0,1-25 km/h
Geschwindigkeit rückwärts	-	-	0,1-5 km/h	0,1-5 km/h	0,1-5 km/h
Steigung	0-22%	0-22%	0-25%	0-25%	0-25%
Motorleistung	2 PS	2 PS	3 PS	3 PS	3 PS
PC-Schnittstelle	•	•	•	•	•
Lauffläche	140x48 cm	140x48 cm	154,5x54 cm	154,5x54 cm	154,5x54 cm
Max. Nutzergewicht	150 kg	150 kg	220 kg	220 kg	220 kg
Einstiegshöhe	20 cm	20 cm	23 cm	23 cm	23 cm
MaÙe (LxBxH)	188x70x142 cm	188x70x142 cm	210x80x150 cm	210x80x150 cm	210x80x150 cm
Gewicht	145 kg	145 kg	180 kg	180 kg	180 kg
Preis (ohne/inkl. MwSt.)	6.718,49 / 7.995,00	7.390,76 / 8.795,00	8.819,33 / 10.495,00	9.491,60 / 11.295,00	12.180,67 / 14.495,00

Tabellensymbole: • ja | ○ optional | --- nein

NEU

SIE HABEN DIE WAHL: WELCHE KONSOLE PASST ZU IHNEN?

Mit Matrix sind Ihrem Training keine Grenzen gesetzt. Von Ihren Lieblings-Workouts auf Knopfdruck über exklusive Programme bis hin zu endlosem Entertainment – gestalten Sie Ihr nächstes Training einfach so, wie Sie es möchten.

Die neue Cardio-Kollektion von MATRIX überzeugt mit einer großen Auswahl an Konsolen.

Trainieren Sie unkompliziert mit der XR LCD-Konsole, oder greifen Sie zu einer der Touchscreen-Konsolen, die über eine Vielzahl von Trainingsprogrammen, endlose Unterhaltungsoptionen und fortschrittliches Bluetooth verfügen.

Die XIR und XUR Konsolen haben beide einen HDMI-Anschluss, über den Sie Ihre mobilen Geräte anschließen können.

Die XUR Konsole bietet Ihnen das ultimative Trainingserlebnis mit ihrem brillanten, hochauflösenden 22 Zoll-Bildschirm.



XR KONSOLE

- gut lesbares, helles 8,5 Zoll großes LCD-Display
- Trainingsdaten immer im Blick
- Bluetooth

XER KONSOLE

- 10 Zoll großes Touchscreen-Display
- intuitive Benutzeroberfläche
- virtuelles Training (Virtual Active)
- einfacher Zugriff auf verschiedene Unterhaltungsangebote und Apps
- WiFi und Bluetooth

XIR KONSOLE

- 16 Zoll großes gestochen scharfes HD-Display mit Touchscreen
- virtuelles Training (Virtual Active)
- Filme und beliebte Apps motivieren und unterhalten Sie bei jedem Workout
- WiFi, Bluetooth und HDMI-Anschluss zum Streamen

XUR KONSOLE

- 22 Zoll großes Touchscreen-Display in brillanter HD-Qualität
- virtuelles Training (Virtual Active)
- Filme und beliebte Apps motivieren und unterhalten Sie bei jedem Workout
- WiFi, Bluetooth und HDMI-Anschluss zum Streamen

Advanced Bluetooth

XR XER XIR XUR

Verbinden Sie das Gerät mit Kopfhörern, Herzfrequenzmessern oder Trainings-Apps für eine ganz neue Trainingserfahrung.

Bluetooth-Brustgurt bei XER, XIR und XUR im Lieferumfang.

HDMI

XIR XUR

Geben Sie Inhalte digitaler Mobilgeräte wieder, schauen Sie Ihre Liebingsendungen oder -filme auf dem hochauflösenden Bildschirm, oder stöbern Sie durch Ihre sozialen Feeds.

Entertainment Apps

XER XIR XUR

Genießen Sie Ihre Lieblingsserien, Musik und Filme während Sie trainieren. Die Touchscreen-Konsolen sind bereits ab Werk mit Netflix, YouTube, Spotify u.a. beliebten Apps ausgestattet.

Sprint 8

XR XER XIR XUR

Das HIIT-Trainingsprogramm hilft Ihnen bei der Fettverbrennung und baut Muskeln in kurzen Workouts auf, die jeder in seinen Alltag integrieren kann.

Virtual Active

XER XIR XUR

Erleben Sie ein faszinierendes, interaktives Training mit atemberaubendem Filmmaterial, das mit der Intensität und Geschwindigkeit Ihres Trainings synchronisiert wird. Die Touchscreen-Konsolen enthalten bereits 2 Virtual Active-Strecken.

Workout Programme

XR XER XIR XUR

Nutzen Sie auf Ihre Trainingsparameter abgestimmte Cardioprogramme für abwechslungsreiche Trainingseinheiten. Erstellen Sie eigene Programme und wiederholen Sie automatisch in Ihrem Trainingskalender gespeicherte Workouts.

Soziale Medien + mehr

XER XIR XUR

Bleiben Sie über Facebook, Twitter, Instagram u.m. in Verbindung und teilen Sie Ihre Erfolge.

Der Webbrowser ermöglicht Ihnen das entspannte Surfen auf Ihren Lieblings-Websites.

Audio Ein- und Ausgang

XER XIR XUR

Verbinden Sie Ihren Mediaplayer mit der Konsole, um die integrierten Lautsprecher zu nutzen, oder schließen Sie Ihren Kopfhörer an die Konsole an, um den Sound über Ihr eigenes Gerät zu hören.

WiFi fähig

XER XIR XUR

Verbinden Sie Ihre Konsole für Softwareupdates, zum Browsen im Internet und für die Nutzung von Unterhaltungs-Apps mit dem WLAN.

My Media

XER XIR XUR

Spielen Sie Musik- und Videoinhalte auf der Konsole ab, indem Sie Ihr Mobilgerät über USB an die Konsole anschließen. Kompatibel mit den meisten Android-Smartphones, Tablets und MP3-Playern.

Integrierte Lautsprecher

XER XIR XUR

Mit den integrierten Lautsprechern haben Sie die Möglichkeit, Ihre Sendungen, Filme, Musik und Programme auch ohne Kopfhörer zu hören.

Energiesparmodus

XR XER XIR XUR

Nach 15 Minuten ohne Aktivität wechselt die Konsole automatisch in den Ruhemodus, um Energie zu sparen.



NEU

ab **4.399.-**

KONSOLE WÄHLBAR

MATRIX TF50 LAUFBAND S

Das MATRIX TF50 Laufband hat einen platzsparenden Klappmechanismus und ist dabei so stabil wie ein herkömmliches Laufband.

Die besonders lange Lauffläche sowie das exklusive Johnson Drive System mit dem Ultimate Deck garantieren tausende Kilometer Laufspaß. Alles, was das Training dabei komfortabel macht, befindet sich in Reichweite: große Bedienknöpfe für Steigung und Geschwindigkeit am vorderen Handlauf, ebenso wie Flaschenhalter, Tablet-Ablage oder USB-Anschluss.

Mit dem dynamischen Klappmechanismus ist es ein Kinderspiel, das Laufband auf nahezu 90 Grad anzuheben und dank der vier Transportrollen in der Ecke zu verstauen. Wenn Sie bereit für den nächsten Lauf sind, müssen Sie es nur entriegeln, damit das Deck sich wieder sanft absenkt.

- **Ultimate Deck System:** robuster Rahmen, extra dickes Laufdeck, professionelle Dämpfungseigenschaften
- **Johnson Drive System:** digitales Antriebssystem, kontinuierlich starke und gleichzeitig ruhige Laufleistung, kalibriert sich bei jedem Schritt neu

Bezeichnung	Art.-Nr.	Stück in EUR ohne MwSt.	Stück in EUR inkl. MwSt.
MATRIX TF50 Laufband mit XR-Konsole	30220	3.696,64	4.399,00
MATRIX TF50 Laufband mit XER-Konsole	30221	4.452,94	5.299,00
MATRIX TF50 Laufband mit XIR-Konsole	30222	4.873,11	5.799,00
MATRIX TF50 Laufband mit XUR-Konsole	30223	5.293,28	6.299,00

Modell	TF50
Rahmen	klappbar
Herzfrequenzmessung	Griff / Bluetooth-Brustgurt*
Bandstärke	2-lagig 2,2 mm
Lauffläche (BxL)	51x152 cm
Steigung	0% - 15%
Geschwindigkeit	0,8 - 20 km/h
Deck	2,5 cm
Motor	3,25 PS (2,4 kW)
Max. Benutzergewicht	181 kg
Stellfläche (LxBxH) Lagerfläche (LxBxH)	206x90x158 cm 106x90x192 cm
Produktgewicht	135 kg
Ultimate Deck System	•
Johnson Drive System	•

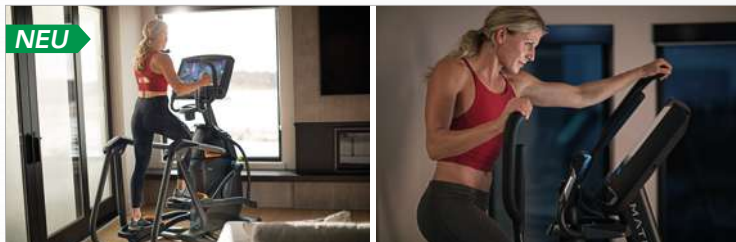

NEU

MATRIX Ellipsentrainer S

SUSPENSION ELLIPSENTRAINER E50: Die Suspension Elliptical Technologie erzeugt eine nahezu schwebende und gleichmäßige Ellipsenbewegung. Ohne Rollen und Schienen ist das Gerät besonders leise, extrem wartungsarm und langlebig. Die Exact Force Induktionsbremse bietet schnelle, nahtlose und präzise Widerstandsänderungen auf Knopfdruck. Da sie keine beweglichen Teile benötigt, ist sie außerdem leiser und haltbarer.

ASCENT TRAINER A50: Erleben Sie mit der Perfect Stride Motion ein natürlich angenehmes und intensives Workout. Die Kombination aus elliptischem Bewegungspfad und dynamischen Trittschritten für eine ergonomische Fußposition bietet Ihnen ein ganz besonderes Bewegungsgefühl. Der Ascent Trainer ermöglicht Ihnen, den Steigungsgrad elektronisch zu ändern, um Ihr Training zu intensivieren und auf spezielle Muskelgruppen wie Gesäß, Wade, vorderer und hinterer Oberschenkel zu fokussieren.

- **Suspension Elliptical Technologie:** ermöglicht nahezu schwebenden Bewegungsablauf, ohne Rollen und Schienen, besonders leise, außergewöhnlich wartungsarm und langlebig
- **Perfect Stride Motion:** kombiniert optimale Schrittbewegung und ergonomisch korrekte Fußstellung mit variabler Schrittlänge für ein sanftes Training
- **Exact Force Induktionsbremse:** unmittelbare, fließende und präzise Widerstandsänderungen auf Knopfdruck, geräuschlos, äußerst langlebig

Bezeichnung	Art.-Nr.	Stück in EUR ohne MwSt.	Stück in EUR inkl. MwSt.
MATRIX E50 Elliptical Trainer mit XR-Konsole	30225	3.276,47	3.899,00
MATRIX E50 Elliptical Trainer mit XER-Konsole	30226	4.032,77	4.799,00
MATRIX E50 Elliptical Trainer mit XIR-Konsole	30227	4.452,94	5.299,00
MATRIX E50 Elliptical Trainer mit XUR-Konsole	30228	4.873,11	5.799,00
MATRIX A50 Ascent Trainer mit XR-Konsole	30230	3.864,71	4.599,00
MATRIX A50 Ascent Trainer mit XER-Konsole	30231	4.621,01	5.499,00
MATRIX A50 Ascent Trainer mit XIR-Konsole	30232	5.041,18	5.999,00
MATRIX A50 Ascent Trainer mit XUR-Konsole	30233	5.461,34	6.499,00



ab **3.899.-**

KONSOLE WÄHLBAR

Modell	A50	E50
Schrittlänge	51-61 cm	51 cm
Pedale	große, gummierte Trittschfläche	große, gummierte Trittschfläche
Aufstiegshöhe	22 cm	23 cm
Pedalabstand	6,5 cm	6,35 cm
Herzfrequenzmessung	Griff / Bluetooth-Brustgurt*	Griff / Bluetooth-Brustgurt*
Widerstandssystem	Induktionsbremse	Induktionsbremse
Widerstandslevel	30, elektronisch einstellbar	30, elektronisch einstellbar
Steigung	24% - 54%	---
Max. Benutzergewicht	159 kg	147 kg
Stellfläche (LxBxH)	191x86x174 cm	148x84x173 cm
Trainingsfläche (LxBxH)	191x86x174 cm	175x84x177 cm
Produktgewicht	144 kg	133 kg
Suspension Elliptical Technologie	•	•
Perfect Stride Motion	•	---
Exact Force Induktionsbremse	•	•

* Bluetooth-Brustgurt bei Konsole XER, XIR und XUR im Lieferumfang. Bei Konsole XR optional.

NEU

SIE HABEN DIE WAHL: WELCHE KONSOLE PASST ZU IHNEN?

Die neue Cardio-Kollektion von MATRIX überzeugt mit einer großen Auswahl an Konsolen.

Trainieren Sie unkompliziert mit der XR LCD-Konsole, oder greifen Sie zu einer der Touchscreen-Konsolen, die über eine Vielzahl von Trainingsprogrammen, endlose Unterhaltungsoptionen und fortschrittliches Bluetooth verfügen.

Die XIR und XUR Konsolen haben beide einen HDMI-Anschluss, über den Sie Ihre mobilen Geräte anschließen können.

Die XUR Konsole bietet Ihnen das ultimative Trainingserlebnis mit ihrem brillanten, hochauflösenden 22 Zoll-Bildschirm.



XR KONSOLE

- gut lesbares, helles 8,5 Zoll großes LCD-Display
- Trainingsdaten immer im Blick
- Bluetooth

XER KONSOLE

- 10 Zoll großes Touchscreen-Display
- intuitive Benutzeroberfläche
- virtuelles Training (Virtual Active)
- einfacher Zugriff auf verschiedene Unterhaltungsangebote und Apps
- WiFi und Bluetooth

XIR KONSOLE

- 16 Zoll großes gestochen scharfes HD-Display mit Touchscreen
- virtuelles Training (Virtual Active)
- Filme und beliebte Apps motivieren und unterhalten Sie bei jedem Workout
- WiFi, Bluetooth und HDMI-Anschluss zum Streamen

XUR KONSOLE

- 22 Zoll großes Touchscreen-Display in brillanter HD-Qualität
- virtuelles Training (Virtual Active)
- Filme und beliebte Apps motivieren und unterhalten Sie bei jedem Workout
- WiFi, Bluetooth und HDMI-Anschluss zum Streamen

NEU

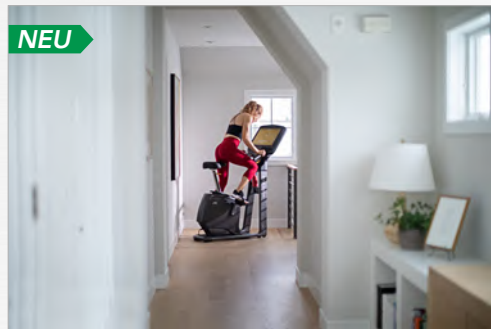

KONSOLE WÄHLBAR

ab **2.999.-**

MATRIX Bike



UPRIGHT BIKE: Entdecken Sie die beispiellose Ergonomie des Upright Bikes. Der Dual Form Rahmen bietet überlegene Stabilität und einen besonders tiefen Einstieg. Mit dem Comfort Arc Sitz erleben Sie maximalen Komfort bei hervorragender Unterstützung. Die bewährte Exact Force Induktionsbremse sorgt für schnelle, präzise Widerstandsänderungen. Die Upright Bikes bieten zahlreiche Einstellungsmöglichkeiten für Ihre individuelle Trainingsposition. Wem das noch nicht reicht, kann Sattel, Lenker und Pedale gegen handelsübliche Modelle ersetzen.

RECBUMBENT BIKE: Entdecken Sie die entspannte Art Fahrrad zu fahren. Der tiefe Einstieg, die halbliegende Position und der atmungsaktive Sitz mit Lendenwirbelstütze gestalten das Training von Anfang bis Ende komfortabel. Auch das R50 Recumbent Bike ist mit dem Dual Form Rahmen, dem Comfort Arc Sitz und der Exact Force Induktionsbremse ausgestattet.

- **Dual Foam Rahmen:** verbessert die Stabilität im Vergleich zu Modellen mit Einzelstreben erheblich, niedrige Durchstiegshöhe für einfachen Einstieg
- **Exact Force Induktionsbremse:** unmittelbare, fließende und präzise Widerstandsänderungen auf Knopfdruck, geräuschlos, äußerst langlebig
- **Comfort Arc Sitz:** ergonomisch, äußerst komfortabel, Unterstützung und Balance während des Trainings

Bezeichnung	Art.-Nr.	Stück in EUR ohne MwSt.	Stück in EUR inkl. MwSt.
Matrix Ergometer U50 mit XR-Konsole	30235	2.520,17	2.999,00
Matrix Ergometer U50 mit XER-Konsole	30236	3.276,47	3.899,00
Matrix Ergometer U50 mit XIR-Konsole	30237	3.696,64	4.399,00
Matrix Ergometer U50 mit XUR-Konsole	30238	4.116,81	4.899,00
Matrix Liegeergometer R50 mit XR-Konsole	30240	2.856,30	3.399,00
Matrix Liegeergometer R50 mit XER-Konsole	30241	3.612,61	4.299,00
Matrix Liegeergometer R50 mit XIR-Konsole	30242	4.032,77	4.799,00
Matrix Liegeergometer R50 mit XUR-Konsole	30243	4.452,94	5.299,00



Modell	U50 	R50 
Rahmen	Upright	Recumbent
Höhenverstellbarer Lenker	•	---
Herzfrequenzmessung	Griff / Bluetooth-Brustgurt*	Griff / Bluetooth-Brustgurt*
Sattel / Sitz	verstell- und austauschbar	im Winkel einstellbar
Sattel / Sitz-Einstellung	höhenverstellbar (Easy-Lift)	horizontal (Easy-Adjust)
Pedale	austauschbar	austauschbar
Widerstandssystem	Induktionsbremse	Induktionsbremse
Widerstandslevel	30, elektronisch einstellbar	30, elektronisch einstellbar
Max. Benutzergewicht	159 kg	159 kg
Stellfläche (LxBxH)	122x63x143 cm	163x64x136 cm
Produktgewicht	68 kg	78 kg
Dual Foam Rahmen	•	•
Exact Force Induktionsbremse	•	•
Comfort Arc Sitz	•	•

* Bluetooth-Brustgurt bei Konsole XER, XIR und XUR im Lieferumfang. Bei Konsole XR optional.



NEU



2.999.-



MATRIX Rower

Der Rower besticht durch sein attraktives, geräusch-armes Design und bietet beste Bedingungen für ein effektives Ganzkörpertraining. Durch den präzisen Magnetwiderstand können Sie im Training mühelos zwischen Sprints, Langstrecken und kurzen, intensiven Intervallen wechseln. Mit der umfassenden Messung und Anzeige Ihrer Trainingsdaten auf der stromlosen Konsole erhalten Sie jederzeit wertvolles Feedback zu Ihren Leistungen. Das Rudergerät lässt sich zur Aufbewahrung senkrecht aufstellen und mithilfe der eingebauten Rollen an jeden Platz schieben.

- Anzeige: Zeit, Distanz, SPM, Schläge, Watt, Herzfrequenz, Kalorien, 500m-Split

Bezeichnung	Art.-Nr.	Stück in EUR ohne MwSt.	Stück in EUR inkl. MwSt.
MATRIX Rower	 30245	2.520,17	2.999,00

Modell	Rower 
Gleitschiene	Aluminium mit Edelstahlverstärkung
Widerstandssystem	Induktionsbremse
Widerstandslevel	10
Riemen	Poly-V-Riemen mit Spiralfeder
Telemetrische Herzfrequenzmessung	●
Max. Benutzergewicht	160 kg
Stellfläche (LxBxH)	223x55x94-108 cm
Produktgewicht	55 kg



NEU

MATRIX CXR50 Connexus

Egal ob Sie sich für Bootcamp Training begeistern oder Ihre grundlegende Fitness verbessern möchten - das Connexus Functional Training System ermöglicht Ihnen ein komplettes Spektrum an Übungen auf einer Fläche, die nur wenig größer ist als die eines Laufbandes. Eine Vielzahl an Accessoires und unzählige Möglichkeiten für Kraft- und Cardio-Workouts sorgen dank speziell entwickelter Trainingsprogramme für spürbare Fortschritte und sichtbare Ergebnisse.

Während die meisten Heimfitnessstudios drei bis sechs Stunden Aufbauzeit erfordern und aus über 100 Teilen bestehen, ist das Connexus mit nur wenigen Handgriffen einsatzbereit. Das freistehende Connexus Functional Training System besteht aus fünf Teilen, die nahtlos ineinander greifen und eine hervorragende Stabilität bieten, ohne an der Wand befestigt werden zu müssen.

- **Trainingsplattform:** Schützt den Fußboden und sorgt mit rutschfester Oberfläche für Stabilität bei intensiven Trainingseinheiten. Die Markierungen helfen während des Trainings die Position zu halten und den Schwierigkeitsgrad anzupassen.
- **Basisanker:** Stabile Punkte zur Befestigung von Widerstandsbändern.
- **Sprossengitter:** Zur Befestigung von Widerstandsbändern und anderem Zubehör.
- **Aufhängevorrichtung:** Ermöglicht hunderte von Übungen mit dem eigenen Körpergewicht.
- **Klimmzugstange:** Für diverse Übungen mit dem eigenen Körpergewicht.
- **Integrierte Ablage:** Zur sicheren Aufbewahrung von nicht benötigtem Material.
- **Faszienrolle:** Lockert verspannte Muskeln und verbessert Mobilität und Flexibilität.
- **Widerstandsbänder:** Je 2 Bänder in den Stärken leicht, mittel, stark.
- **Trainingsstange:** Bringt das Functional Training auf ein höheres Niveau und kann ideal mit den Widerstandsbändern kombiniert werden. Gewicht: 5 kg.
- **Smart Storage Kreidetafel:** Zur Ablage von Smartphone und Tablet sowie Notizen zum Workout.

Bezeichnung	Art.-Nr.	Stück in EUR ohne MwSt.	Stück in EUR inkl. MwSt.
MATRIX CXR50 Connexus	 30250	2.352,10	2.799,00



2.799.-

Modell	CXR50 
Trainingsstange	● (5 kg)
Widerstandsbänder	● (2x leicht, 2x mittel, 2x stark)
Faszienrolle	●
Smart Storage Kreidetafel	●
Trainingsleitfaden	●
App	Matrix Fitness Home Workout App, gratis
Max. Benutzergewicht	159 kg
Stellfläche (LxBxH)	225x114x216 cm
Produktgewicht	139 kg



WaterRower



WASSERTANK

Der Widerstand wird im einzigartigen Wassertank generiert. Er muss nicht manuell eingestellt werden, sondern wird alleine durch Ihren Kräfteinsatz bestimmt.



FUSSAUFLAGEN

Höchste Flexibilität bei optimaler Ruderposition bietet Ihnen das WaterRower Fußbrett. Die Fußauflagen lassen sich per Knopfdruck in der Höhe verstellen.



ROLLSITZ

Der Sitz bewegt sich während des Trainings nahezu geräuschlos. Acht kugelgelagerte Rollen aus abnutzungsfreiem Polyurethan sorgen für perfektes Rollgleiten.



S4-MONITOR

Der Monitor lässt sich an einen PC anschließen und mit der Software We-Row verwenden. Er zeigt Ihnen während des Ruderns Ihre Daten übersichtlich und auf einen Blick an.

Zubehör

TRAININGSCOMPUTER S4

Mit dem ComModule können Sie Ihre Trainingsdaten direkt beim Training via Bluetooth auf Ihr Smartphone übertragen und zeitgleich anzeigen lassen.



WASSERFARBE

Färbt das Wasser im Tank Ihres WaterRowers/Grinders in ein kräftiges Blau. Die Wasserfarbe ist mit Zusätzen versehen, so dass der Einsatz von Pflege-Tabletten nicht nötig ist.

Inhalt: 20 ml.



FLOWROW BALANCE-BOARD

Das Balance-Board wird unter die WaterRower Füße gestellt. Durch den flexiblen Mittelteil muss der Trainierende die seitliche Balance halten. Wird als Paar geliefert. Maße (LxBxH): 40x25x8,5 cm.



Bezeichnung	Art.-Nr.	Stück in EUR ohne MwSt.	Stück in EUR inkl. MwSt.
NOHRD Trainingscomputer S4	22107	57,98	69,00
NOHRD Wasserfarbe	22108	10,88	12,95
NOHRD FlowRow Balance-Board für Rudergeräte	22129	209,24	249,00



Maße (LxBxH): 215x56x53 cm. Art.-Nr. 22154

1.099.-

A1 HomeEsche



Maße (LxBxH): 210x56x53 cm. Art.-Nr. 22151

1.399.-

Esche natur



Maße (LxBxH): 210x56x53 cm. Art.-Nr. 22155

1.499.-

Eiche



Maße (LxBxH): 223x56x69 cm. Art.-Nr. 22153

1.999.-

M1, HiRise Metall



Maße (LxBxH): 210x56x53 cm. Art.-Nr. 22150

1.599.-

Shadow



Maße (LxBxH): 210x56x53 cm. Art.-Nr. 22159

1.599.-

Club-Sport



Maße (LxBxH): 210x56x53 cm. Art.-Nr. 22152

1.699.-

Kirsche



Maße (LxBxH): 210x56x53 cm. Art.-Nr. 22111

1.899.-

Nussbaum



ab **1.899.-**

WaterGrinder [Ⓟ]

Der WaterGrinder bietet Ihnen die Möglichkeit, Segelsport zu Hause zu betreiben, ohne auf das Element Wasser zu verzichten und dabei die Fitness eines Racing-Grinders zu erreichen. Im Segelsport ist es die Aufgabe der Grinder, den Wind in Vortrieb umzusetzen, indem sie die Segel so schnell wie möglich hissen. Die Grinder machen die Knochenarbeit an Board und sind entsprechende Hochleistungssportler. Unter Einsatz ihrer Muskelkraft und Ausdauer bewegen sie die Winschen auf den Hochseeyachten und bringen so die Segel in die Vertikale. Die moderne Art und Weise dies zu tun verläuft dabei über eine klassische Kurbelbewegung. 6 Sitzpositionen verfügbar. Der Sitz ist auf jeder Seite in drei unterschiedlichen Höhen einhängbar. Die Kurbeln lassen sich sowohl mit beiden Armen symmetrisch und reziprok, vorwärts und rückwärts, als auch einarmig bedienen. Der Griff ist in der Höhe in acht Positionen verstellbar, durch die Verstellung ändert sich der Widerstand. Der Trainingsmonitor lässt sich von beiden Seiten aus bedienen. Ein Gleichgewichtssensor verhindert, dass das Display auf dem Kopf steht. Kompaktes Design, ruhiges Training mit Wasserwiderstand: extrem effizient. Inkl. Trainingsmonitor. Trainiert den gesamten Oberkörper.

Gewicht: ca. 50 kg. Maße (LxBxH): 110x80x120 cm.

Bezeichnung	Art.-Nr.	Stück in EUR ohne MwSt.	Stück in EUR inkl. MwSt.
WaterGrinder Oberkörpertrainer Club-Sport	22194	1.679,83	1.999,00
WaterGrinder Esche	22197	1.595,80	1.899,00
WaterGrinder Oberkörpertrainer Eiche	22195	1.679,83	1.999,00
WaterGrinder Kirsche	22198	1.763,87	2.099,00
WaterGrinder Oberkörpertrainer Nussbaum	22196	1.889,92	2.249,00



VORNE UND HINTEN

Der WaterGrinder lässt sich von vorne, von hinten und von der Seite bedienen. Alle Positionen trainieren als Schwerpunkt den Oberkörper.



LEICHT ODER SCHWER

Die Kurbeln lassen sich in der Höhe in acht verschiedenen Positionen fixieren. Dies hat direkte Auswirkungen auf den Trainingswiderstand: Je kleiner die Umkehrung, desto höher die Intensität.



SITZEND ODER STEHEND

Der WaterGrinder lässt sich auch ohne Sitz im Stehen bedienen.

NOHRD Bike-Fahrradergometer [Ⓟ]

Die NOHRD Bike-Fahrradergometer sind die idealen Fahrradergometer für Zuhause oder das Büro. Durch ihre moderne Holzoptik passen sie sehr gut in moderne Räumlichkeiten und fügen sich nahtlos in ein harmonisches Gesamtbild ein.

Die Bikes sind dank ihres Holzrahmens sehr robust, das moderne Planetengetriebe ist dadurch gut geschützt und sehr langlebig. Die Wirbelstrombremse erzeugt einen gleichmäßigen, stufenlos verstellbaren Widerstand und ist dabei auch sehr wartungsarm. Diese Eigenschaften machen die NOHRD Bike-Fahrradergometer auch zu einem idealen Trainingsgerät im Studio oder in der Praxis.

Technische Daten:

- Planetengertriebe mit 1:8 Übersetzung
- stufenlose Widerstandsverstellung per Magnetbremse
- Sattelhub: 21 cm, für Körpergrößen von 160 cm bis 200 cm
- mit Hybrid-Pedalen (mit Klick-System nutzbar)
- Gewicht: ca. 60 kg
- Standfläche: 80x60 cm

- max. Benutzer-Gewicht: 200 kg
- Schwungrad-Masse: 5,5 kg, ø 40 cm
- Lenkerhub: 27,5 cm
- Sattelneigungswinkel: 30 Grad

Ausstattung:

- Sattelhalterung universal
- gummierte Rollen für ein einfaches Verschieben
- inkl. Trainings-App

Bezeichnung	Art.-Nr.	Stück in EUR ohne MwSt.	Stück in EUR inkl. MwSt.
NOHRD Fahrradergometer Esche	02550	2.268,07	2.699,00
NOHRD Tischplatte Esche	02548	142,02	169,00
NOHRD Fahrradergometer Club-Sport	02552	2.352,10	2.799,00
NOHRD Tischplatte Club-Sport	02544	150,42	179,00
NOHRD Fahrradergometer Eiche	02554	2.352,10	2.799,00
NOHRD Tischplatte Eiche	02549	150,42	179,00
NOHRD Fahrradergometer Kirsche	02556	2.520,17	2.999,00
NOHRD Tischplatte Kirsche	02543	167,23	199,00
NOHRD Fahrradergometer Nussbaum	02558	2.940,34	3.499,00
NOHRD Tischplatte Nussbaum	02542	184,03	219,00
NOHRD Fahrradergometer Shadow	02560	2.352,10	2.799,00
NOHRD Komfort-Sattel	02541	41,97	49,95
NOHRD Leder-Sattel retro für bessere Haltung	02547	83,99	99,95
NOHRD Pedalfußgurt Paar	02545	37,77	44,95
NOHRD Flaschenhalter	02546	11,72	13,95

ab **2.699.-**



MAXIMALE KONNEKTIVITÄT

Optional zur NOHRD Bike App können Sie das NOHRD Bike ganz einfach per Bluetooth mit anderen Apps wie ZWIFT, BK00L oder Rouvy verbinden und nutzen.



ALLES IM GRIFF

Der Lenker kann in verschiedenen Positionen eingestellt werden und bietet immer einen sicheren Griff. Er ist mit einem geschmeidigen schwarzen Gummi überzogen und kann leicht gereinigt werden.



VOLLE KRAFT

Innovatives Planetengetriebe mit reibungsloser Wirbelstrom-Bremstechnik für eine ruhige Fahrt. Der Widerstand lässt sich stufenlos und präzise einstellen.



ab **7.399.-**

NOHRD Laufband Sprintbok [®]

Das NOHRD Laufband Sprintbok ist das innovative Laufband aus dem Hause NOHRD. Seine außergewöhnliche Form vereint Ästhetik und Funktionalität. Der geschwungene Holzrahmen trägt durch seine Form und sein Material zur Vibrationsreduktion bei. Die edle Fassung gibt dem Laufband zusätzlich eine ästhetische Silhouette und macht es einzigartig.

Produkteigenschaften:

- leises Laufgeräusch dank schwingungsdämpfendem Kautschuk
- schwingungsdämpfende Rahmenkonstruktion
- wartungsfrei
- 2 Laufrollen für einfaches Verschieben
- inkl. 17,3" Tablet
- Sprintbok App

Technische Daten:

- maximale Belastbarkeit: 160 kg
- Mindesthöhe der Lauffläche: 32 cm
- Maße Lauffläche (LxB): 160x45 cm
- Breite des Holzrahmens: 8 cm
- Gewicht: 160 kg
- Maße (LxBxH): 180x86x140 cm

Bezeichnung		Art.-Nr.	Stück in EUR ohne MwSt.	Stück in EUR inkl. MwSt.
NOHRD Laufband Sprintbok	Nussbaum	02570	6.217,65	7.399,00
NOHRD Laufband Sprintbok	Kirsche	02571	5.923,53	7.049,00
NOHRD Laufband Sprintbok	Eiche	02572	5.545,38	6.599,00
NOHRD Laufband Sprintbok	Esche	02573	5.461,34	6.499,00
NOHRD Laufband Sprintbok	Club-Sport	02574	5.545,38	6.599,00
NOHRD Laufband Sprintbok	Shadow	02575	5.545,38	6.599,00
NOHRD Flaschenhalter		02546	11,72	13,95
NOHRD Schutzfolien-Set für Rahmen und Griffe		02580	41,18	49,00



MODERNER

Mit dem 17,3" Tablet haben Sie Ihre Trainingsdaten immer im Blick. Die Sprintbok App wurde eigens entwickelt um Ihr Training effektiv und abwechslungsreich zu gestalten.



NATÜRLICHER

Die gekrümmte Laufbandform aus 62 bewegliche Holzlamellen vermittelt ein natürliches und einfaches Laufgefühl. Laufstöße werden durch die flexiblen Lamellen gedämpft.



INTENSIVER

Durch die spezielle Form kann das Training auf dem Sprintbok bis zu 30% effektiver und intensiver sein als auf einem herkömmlichen Laufband. Der höhere Kräfteinsatz steigert die Trainingseffizienz.



ab **1.899.-**



NOHRD Seilzugapparat SlimBeam [®]

Der SlimBeam besticht optisch durch seine schlanke Form, beansprucht ein absolutes Minimum an Platz und fügt sich ästhetisch in Ihr Wohnambiente ein. Er wird sicher in einem Abstand von 10 cm zur Wand montiert und ragt mit seinem Korpus lediglich 20 cm tief in den Raum. Seine Grundfläche misst dabei weniger als einen halben Quadratmeter. Der Bewegungsspielraum der Seile hat es in sich. Zugstrecken von 4 Metern bei Doppelzug bzw. 8 Metern bei Einzelzug erlauben maximale funktionelle Entfaltung im Training. Das effektive Maximalgewicht von 12,5 kg (Einzelzug) bzw. 25 kg (Doppelzug), verteilt auf 15 Gewichtsscheiben, ergibt eine sehr feine und harmonische Gewichtsabstufung und hält gleichzeitig so viele Kilos in Reserve, dass Sie sich im Training wünschen werden, es wären weniger. Die Standardübersetzung von 3:1 kann angepasst werden, so dass das effektive Maximalgewicht erhöht wird. Lieferung inklusive Trainingsbuch, Aufbauanleitung, Klimmzugstange, Trainings-Seile und Zubehör-Adapter.

14 Gewichte: je 5 kg, 1 Führungsgewicht: 5 kg, Gesamtgewicht: ca. 120 kg.
Maße (HxBxT): 215x40x20 cm.

Bezeichnung		Art.-Nr.	Stück in EUR ohne MwSt.	Stück in EUR inkl. MwSt.
NOHRD SlimBeam	Eiche	22789	1.595,80	1.899,00
NOHRD SlimBeam	Club-Sport	22792	1.595,80	1.899,00
NOHRD SlimBeam	Esche, natur	22793	1.511,76	1.799,00
NOHRD SlimBeam	Kirsche	22794	1.637,82	1.949,00
NOHRD SlimBeam	Nussbaum	22795	1.679,83	1.999,00
NOHRD SlimBeam	Metall	22796	1.763,87	2.099,00
NOHRD Seilzug 1:1 Übersetzung für SlimBeam		22798	29,37	34,95
NOHRD Seilzug 2:1 Übersetzung für SlimBeam		22799	31,05	36,95
NOHRD Latzug Aufrüst-Set für Lat-Übungen		22797	50,38	59,95



EIN- + BEIDSEITIGES TRAINING

Der größte Vorteil des SlimBeam ist der Butterfly. Durch ihn wird sowohl beidseitiges als auch einseitiges Training ermöglicht, er ist höhenverstellbar und schwenkbar.



GERÄUSCHLOS TRAINIEREN

Standardmäßig sind 14 Gewichte à 5 kg plus das 5 kg-Mitnehmergewicht im SlimBeam verbaut. Jedes Gewicht ist zur Geräuschdämmung einzeln gummiert.



PLATZSPAREND

Der Seilzug passt sich perfekt Ihrem Zuhause an. Die Grundfläche beträgt nicht einmal einen viertel Quadratmeter.



NOHRD Bauch- und Rückentrainer Triatrainer [®]

Bauch-, Rückentrainer und Liegebank: 3 Geräte in einem - das ist der Triatrainer. Der würfelförmige Bauchtrainer lässt sich schnell und unkompliziert ausklappen und wird so zum Rückentrainer oder, wenn man ihn ganz ausklappt, zur Hantelbank. Das Multifunktions-Trainingsgerät bietet die Möglichkeit eines abwechslungsreichen Krafttrainings für Rumpf- und Armbereich. In eingeklappter Form benötigt der Triatrainer weniger als einen Quadratmeter Platz. Für ein gezieltes und sehr effektives Bauch- und Rückentraining.

Bauchtrainer: In eingeklappter Form agiert der Triatrainer als klassischer Bauchtrainer.

Rücken- und Po-Trainer: Eine Stufe geöffnet, verwandelt sich der Triatrainer in einen Rücken- bzw. Po-Trainer.

Hantelbank: Komplett aufgeklappt bildet der Triatrainer eine Liegebank für Hanteltraining. Polsterbezug: Kunstleder. Gewicht: 14 kg. Maße (LxBxH): 90x35x55 cm.

NOHRD Bodenmatte: Schützt Ihren Boden vor Schrammen und Beschädigungen durch das Training. Ebenso bietet sie Ihrem NOHRD Trainingsgerät auch auf glatten Untergründen einen sicheren Halt und schützt dieses vor dem Wegrutschen.

Maße (LxB): 115x80 cm.



Bezeichnung		Art.-Nr.	Stück in EUR ohne MwSt.	Stück in EUR inkl. MwSt.
NOHRd Triatrainer	Esche	16264	402,52	479,00
NOHRd Triatrainer	Club-Sport	16265	444,54	529,00
NOHRd Triatrainer	Eiche	16266	444,54	529,00
NOHRd Triatrainer	Kirsche	16267	503,36	599,00
NOHRd Triatrainer	Nussbaum	16268	587,39	699,00
NOHRd Bodenmatte	schwarz	02535	33,57	39,95

- Hantelbank, Bauch- + Rückentrainer
- abwechslungsreich + individuell
- sehr platzsparend

ab **479.-**



SICHER UND STABIL

Die robuste Verarbeitung und die soliden Verbindungsstücke sorgen in allen Positionen für Sicherheit beim Training. Der Triatrainer ist für eine max. Belastbarkeit von bis zu 150 kg ausgelegt.



HOCHWERTIGE MATERIALIEN

Edle Hölzer in Kombination mit Kunstleder – das Holz wird von Hand bearbeitet und geölt. Die nahtlosen Übergänge zwischen Holz und Leder ergeben ein harmonisches Design.



INDIVIDUELL EINSTELLBAR

Die gepolsterte Fußstütze bietet einen sicheren Halt beim Training und lässt sich auf zehn unterschiedliche Höhen individuell einstellen. Zusätzlich lässt sich der Triatrainer in eingeklappter Position arretieren.



· inkl. Tablethalterung

ab **1.399.-**



NOHRD Stretching-Station Elasko [®]

Die Stretching-Station Elasko bietet in Kombination mit der Elasko-App ein effektives Ganzkörpertraining. Verschiedene Ausstattungsmerkmale wie Loops, Sprossen und Matte ermöglichen effektive und dynamische Dehnübungen. Hierdurch werden nicht nur alle relevanten Muskelgruppen gedehnt, sondern es findet auch ein Aufbau des Muskeltonus statt. Die Trainings-App bietet abwechslungsreiche Trainings in verschiedenen Schwierigkeitsgraden. Die Workouts sind detailliert gefilmt und erklärt, so dass auch Anfänger diese problemlos umsetzen können.

Maximales Benutzergewicht: 150 kg. Gewicht: 40 kg. Maße (LxBxH): 158x79x137 cm.

Bezeichnung		Art.-Nr.	Stück in EUR ohne MwSt.	Stück in EUR inkl. MwSt.
NOHRd Stretching-Station Elasko	Esche	02590	1.175,63	1.399,00
NOHRd Stretching-Station Elasko	Eiche	02591	1.259,66	1.499,00
NOHRd Stretching-Station Elasko	Club	02592	1.259,66	1.499,00
NOHRd Stretching-Station Elasko	Shadow	02593	1.259,66	1.499,00
NOHRd Stretching-Station Elasko	Kirsche	02594	1.427,73	1.699,00
NOHRd Stretching-Station Elasko	Nussbaum	02595	1.595,80	1.899,00



- inkl. Trainings-App
- platzsparend klappbar



LOOPS

Innovative Loops für Übungen bis in die Tiefenmuskulatur.



SPROSSEN

Sechs stabile Stangen sorgen für verschiedene Niveaus bei unterschiedlichen Flexibilitäts-Level.



ROLLEN

Kugelgelagerte Rollen und ein innovativer Klappmechanismus sorgen für einfache Handhabung und Verstellbarkeit.

- Training im Stehen + Sitzen
- geräuscharm + laufruhig



Lojer Doppelzugapparat Speed Pulley ^P

Vielseitiger Explosionsseilzugapparat zur Wandmontage. Individuelle Anpassung der Seilhöhe und Seillänge ermöglicht stehende und sitzende Übungen. Ideal geeignet für bilaterales und Schnellkraft-Training. Extrem geräuscharm und laufruhig da das Gewicht nur jeweils ein Fünftel des Zugweges bewegt wird. Gewicht auf beiden Zuggriffen stets identisch. Kombination beider Seilzüge auf einen Griff und damit effektive Verdoppelung der Belastung möglich. Zwei vielseitige Zuggriffe im Lieferumfang. Entspricht den Anforderungen des Medizinproduktegesetzes.

Speed Pulley 50 kg: 20 Gewichtsplatten à 2,5 kg.
Max. Zugkraft pro Handgriff: 10 kg, in 0,5 kg Schritten einstellbar.
Beide Seile auf einen Handgriff: 20 kg Zugkraft.
Maße (HxBxT): 230x32x22 cm.

Speed Pulley 80 kg: 16 Gewichtsplatten à 5 kg.
Max. Zugkraft pro Handgriff: 16 kg, in 1 kg Schritten einstellbar.
Beide Seile auf einen Handgriff: 32 kg Zugkraft.
Maße (HxBxT): 217x51x42 cm.

Speed Pulley 100 kg: 20 Gewichtsplatten à 5 kg.
Max. Zugkraft pro Handgriff: 20 kg, in 1 kg Schritten einstellbar.
Beide Seile auf einen Handgriff: 40 kg Zugkraft.
Maße (HxBxT): 217x51x42 cm.

Farben: 05-schwarz, 11-grau.

Bezeichnung		Art.-Nr.	Stück in EUR ohne MwSt.	Stück in EUR inkl. MwSt.
Speed Pulley 50 kg	230x32x22 cm	22806	1.928,57	2.295,00
Speed Pulley 80 kg	217x51x42 cm	22808	2.096,64	2.495,00
Speed Pulley 100 kg	217x51x42 cm	22830	2.180,67	2.595,00

Lojer Doppelzugapparat Mobile Speed Pulley ^P

Die Nummer 1 für Praxen mit eingeschränktem Platzangebot und Trainingsräume ohne Möglichkeit zur Wandmontage. Der rollbare Seilzug lässt sich ganz einfach an den gewünschten Platz schieben.

20 Gewichtsplatten à 2,5 kg.
Max. Zugkraft pro Handgriff: 10 kg, in 0,5 kg Schritten einstellbar.
Beide Seile auf einen Handgriff: 20 kg Zugkraft.
Maße (HxBxT): 186x75x76 cm.

Farben: 05-schwarz, 11-grau.

Bezeichnung		Art.-Nr.	Stück in EUR ohne MwSt.	Stück in EUR inkl. MwSt.
Mobile Speed Pulley 50 kg	186x75x76 cm	22807	2.432,77	2.895,00

- Übungen im Stehen + Sitzen möglich
- geräuscharm + laufruhig



Lojer Seilzugapparat Pulley ^P

Stabiler Seilzugapparat. Individuelle Anpassung der Seilhöhe und Seillänge ermöglicht stehende und sitzende Übungen. Besonders geräuscharm und laufruhig durch kugelgelagerte Rollen. Vielseitiger Zuggriff im Lieferumfang. Entspricht den Anforderungen des Medizinproduktegesetzes.

Pulley 14 kg: 2 Gewichtsplatten à 0,5 kg plus 13 Gewichtsplatten à 1 kg.
Max. Zuggewicht: 14 kg.
Maße (HxBxT): 230x32x22 cm.

Pulley 20 kg: 2 Gewichtsplatten à 0,5 kg plus 19 Gewichtsplatten à 1 kg.
Max. Zuggewicht: 20 kg.
Maße (HxBxT): 230x32x22 cm.

Farben: 05-schwarz, 11-grau.

Bezeichnung		Art.-Nr.	Stück in EUR ohne MwSt.	Stück in EUR inkl. MwSt.
Pulley 14 kg	230x32x22 cm	22800	1.340,34	1.595,00
Pulley 20 kg	230x32x22 cm	22801	1.466,39	1.745,00

Lojer Vertikalzugapparat Vertical Pull ^P

Senkrechtzugapparat zur Wandmontage. Einsetzbar als Latzug für Negativgewicht- oder Hebeübungen durch die integrierte Bodenrolle. Individuelle Anpassung der Seilhöhe und Seillänge ermöglicht stehende und sitzende Übungen. Besonders geräuscharm und laufruhig durch kugelgelagerte Rollen. Die drehbare Seilabnahme verhindert das Einklemmen des Seiles. Höhenverstellbar. Latzugstange im Lieferumfang. Entspricht den Anforderungen des Medizinproduktegesetzes.

Vertical Pull 50 kg: 10 Gewichtsplatten à 5 kg.
Maximale Zugkraft: 50 kg, in 5 kg Schritten einstellbar. Maße (TxBxH): 76x51x230-310 cm.

Vertical Pull 100 kg: 20 Gewichtsplatten à 5 kg.
Maximale Zugkraft: 100 kg, in 5 kg Schritten einstellbar.
Maße (TxBxH): 76x51x230-310 cm.

Farbe: grau.

Bezeichnung		Art.-Nr.	Stück in EUR ohne MwSt.	Stück in EUR inkl. MwSt.
Vertical Pull 50 kg	230-310x51x76 cm	22803	2.264,71	2.695,00
Vertical Pull 100 kg	230-310x51x76 cm	22832	2.432,77	2.895,00

Die Wandmontage der Seilzüge muss an einer Stein- oder Betonwand und durch einen professionellen, kenntnisreichen Handwerker erfolgen. Die Wahl der zu der Wand passenden Befestigungselemente nimmt dieser vor Ort vor. In den meisten Fällen sind Schwerlastanker die erste Wahl für eine feste Montage.

SET

KG Geräte-Set Exklusiv, 8-tlg. (P)

Alle in diesem Set angebotenen Geräte entsprechen den Anforderungen des Medizinproduktegesetzes (MPG) und wurden nach diesen Richtlinien gefertigt.

Bezeichnung	Art.-Nr.	Stück in EUR ohne MwSt.	Stück in EUR inkl. MwSt.
SET KG-Set	80020	11.760,50	13.995,00

Komplettes Krankengymnastik-Geräteset besteht aus:

- 1x Seilzugapparat (14 kg)
- 1x Doppelzugapparat (50 kg)
- 1x Vertikalzugapparat (50 kg)
- 1x Trainingsbank (3-tlg.)
- 1x Funktionsstemme mit Wegbegrenzer
- 1x Hinterer Rumpfheber
- 1x Bein- und Schultergurt (55x8 cm)
- 1x Hand-/Fußgelenkgurt (25x8 cm)



13.995.-

Lojer Seilzugapparat Pulley

Individuelle Anpassung der Seilhöhe und Seillänge ermöglicht stehende und sitzende Übungen. Besonders geräuscharm und lauffruhig.

Gewichtsplatten: 2x 0,5 kg, 13x 1 kg.
Zuggewicht: 0,5-14 kg.
Maße (HxBxT): 230x32x22 cm



Lojer Doppelzugapparat Speed Pulley

Explosionsseilzugapparat zur Wandmontage. Individuelle Anpassung der Seilhöhe möglich. Gewicht auf beiden Zuggriffen stets identisch. Kombination beider Seilzüge auf einen Griff und damit effektive Verdoppelung der Belastung möglich. Extrem geräuscharm und lauffruhig. Zwei vielseitige Zuggriffe im Lieferumfang.

Gewichtsplatten: 20x 2,5 kg.
Zuggewicht: 0,5-10 kg.
Maße (HxBxT): 230x32x22 cm.



Lojer Vertikalzugapparat Vertical Pull

Senkrechtzugapparat zur Wandmontage. Einsetzbar als Latzug. Seilhöhe kann individuell angepasst werden. Besonders geräuscharm und lauffruhig. Latzugstange im Lieferumfang.

Gewichtsplatten: 10x 5 kg.
Zuggewicht: 5 bis 50 kg.
Maße (HxBxT): 230-310x51x76 cm.



Trainingsbank, 3-tlg.

Dreiteilige, sehr variable Trainingsbank zur Ergänzung für Seilzugapparate oder Freihanteltraining. Vorderer Sitz in der Neigung, Mittelteil in Höhe und Neigung bis 90° verstellbar. Winkelmesser erlaubt gradgenaue Einstellung. Mit integrierten Transportrollen.

Belastbar bis 160 kg. Gewicht: 20 kg.
Maße (LxBxH): 104x33x47 cm.



Hinterer Rumpfheber

Mit dem hinteren Rumpfheber können Sie aus der 45° Position heraus, Ihre Rücken- und Gesäßmuskulatur stärken. Für eine komfortable Trainingsposition ist die Bank vertikal und horizontal verstellbar. Sehr stabil.

Gewicht: 70 kg. Maße (LxBxH): 145x90x115 cm.



Funktionsstemme

Zum Trainieren der Beinmuskulatur. Training im Sitzen oder Liegen möglich. Neigung der Fußplatte verstellbar. Schulterstützen können der Größe des Nutzers angepasst werden. Wegbegrenzer mit 14 Stufen.

Gewichtsplatten: 12x 10 kg.
Maximales Trainingsgewicht: 120 kg.
Gewicht: 335 kg. Maße (LxBxH): 200x120x150 cm.

795.-



- genaue Winkelanzeige bis 90°
- hohe Belastbarkeit
- integrierte Transportrolle

Trainingsbank, 3-tlg. (P)

Dreiteilige, sehr variable Trainingsbank zur Ergänzung der Seilzugapparate oder für das Freihanteltraining. Vorderer Sitz in der Neigung, Mittelteil in Höhe und Neigung bis 90° verstellbar. Der gradgenaue Winkelmesser erlaubt stets gleiche Einstellung für vielfältige Übungsvariationen. Massive Ausführung mit integrierten Transportrollen.

Belastbar bis 160 kg. Gewicht: 20 kg. Maße (LxBxH): 104x33x47 cm.

Farbe: 05-schwarz.

Bezeichnung	Art.-Nr.	Stück in EUR ohne MwSt.	Stück in EUR inkl. MwSt.	
Trainingsbank, 3-tlg.	104x33x47 cm	22930	668,07	795,00



- trainiert die gesamte Beinmuskulatur
- integrierte Wegbegrenzung



6.995.-

Sport-Tec Funktionsstemme (P)

Zum Trainieren der Beinmuskulatur. Training im Sitzen oder Liegen möglich. Neigung der Fußplatte verstellbar. Schulterstützen können der Größe des Nutzers angepasst werden. Wegbegrenzer mit 14 Stufen.

Gewichtsstapel: 12x 10 kg. Maximales Trainingsgewicht: 120 kg. Gewicht: 335 kg.
Maße (LxBxH): 200x120x150 cm.

Bezeichnung	Art.-Nr.	Stück in EUR ohne MwSt.	Stück in EUR inkl. MwSt.
Sport-Tec Funktionsstemme	80002	5.878,15	6.995,00



ab **199.⁹⁵**

Zubehör für Seilzugapparate

Der Galgen wird am Seilzugapparat befestigt und ermöglicht das Training in vertikaler Richtung, beispielsweise das Latissimusziehen. Empfehlenswert zusammen mit der Latissimus- oder Trizepsstange.

- Für Pulley 14/20 kg: Maße (LxH): 41x19 cm.
- Für Speed Pulley 50 kg: Maße (LxH): 41x19 cm.
- Für Speed Pulley 80/100 kg: Maße (LxH): 56x21 cm.
- Für Speed Pulley 50 kg: Maße (LxH): 41x29 cm.

Farben: 05-schwarz, 11-grau.

Bezeichnung	Art.-Nr.	Stück in EUR ohne MwSt.	Stück in EUR inkl. MwSt.
für 14/20 kg	22826	168,03	199,95
für 50 kg	22815	168,03	199,95
für 80/100 kg	22827	168,03	199,95
für 50 kg	22816	226,85	269,95



Seilzuggurte

Durch die Gurte werden die Trainingsmöglichkeiten entsprechender Körperpartien erweitert. Die Metallösen werden direkt am Karabiner des Seilzugs befestigt.

- Hand-/Fußgelenkgurt:** Maße: 25x8 cm.
- Bein-/Schultergurt:** Maße: 55x8 cm.
- Rotationsgurt:** Maße: 65x34 cm.
- Beckengurt:** Maße: 100x8 cm.

Bezeichnung	Art.-Nr.	Stück in EUR ohne MwSt.	Stück in EUR inkl. MwSt.
Hand-/Fußgurt	22813	58,78	69,95
Bein-/Schultergurt	22812	58,78	69,95
Rotationsgurt	22818	83,99	99,95
Beckengurt	22811	73,91	87,95



Zubehör für Seilzugapparate

- Farbe 22817:** grau.
- Farbe 22878:** schwarz.
- Farben 22825 + 22814:** 05-schwarz, 11-grau.

Bezeichnung	Art.-Nr.	Stück in EUR ohne MwSt.	Stück in EUR inkl. MwSt.
Trizepsstange	22817	55,42	65,95
Zuggriff	22878	8,36	9,95
Latissimusbügel	22825	109,20	129,95
Stützsprosse	22814	168,03	199,95



329.-



Schultermuskel-Balance-Trainer MBFlex

Der MBFlex bietet eine Vielzahl an Übungsmöglichkeiten für das Ganzkörpertraining. An den hebelgünstigsten Positionen befinden sich 7 Ösen zur Befestigung von Karabinerhaken. Inkl. Trainingsheft mit ca. 30 Trainingsbeispielen, Trainings-DVD und 2 Karabinerhaken.

Max. Belastbarkeit der Ösen: 60 kg (Brustbereich), 50 kg (Rückenbereich), je 30 kg (äußeren Ösen).

Breite Schulterbügel: 17,5 cm. Maße (LxBxH): 85x48x6,5 cm.

Bezeichnung	Art.-Nr.	Stück in EUR ohne MwSt.	Stück in EUR inkl. MwSt.
Schultermuskel-Balance-Trainer MBFlex	22891	276,47	329,00



Silverton Handschuhe Power

Optimale Passform durch Stretch-Einsätze.
Material: 60% Leder, 30% Polyester, 10% Baumwolle.

Bezeichnung	Art.-Nr.	Stück in EUR ohne MwSt.	Stück in EUR inkl. MwSt.
Silverton Gr. S	22525	25,17	29,95
Silverton Gr. M	22526	25,17	29,95
Silverton Gr. L	22527	25,17	29,95
Silverton Gr. XL	22528	25,17	29,95



Handschuhe Fit Pro

Besondere Griffbarkeit durch Grifffläche aus Leder.
Material: Leder, Nylon, Baumwolle.

Bezeichnung	Art.-Nr.	Stück in EUR ohne MwSt.	Stück in EUR inkl. MwSt.
Marcy Gr. S	22880	15,08	17,95
Tunturi Gr. M	22881	15,08	17,95
Tunturi Gr. L	22882	15,08	17,95
Tunturi Gr. XL	22883	15,08	17,95



Gewichtheberhandschuhe

Oberfläche aus strapazierfähigem Leder. Besonders stark gepolsterte Innenfläche.
Material: Leder, Netzmaterial.

Bezeichnung	Art.-Nr.	Stück in EUR ohne MwSt.	Stück in EUR inkl. MwSt.
Sport-Tec Gr. S	22586	8,36	9,95
Sport-Tec Gr. M	22587	8,36	9,95
Sport-Tec Gr. L	22588	8,36	9,95
Sport-Tec Gr. XL	22589	8,36	9,95



Trizepsgriffe, drehbar

Bezeichnung	Art.-Nr.	Stück in EUR ohne MwSt.	Stück in EUR inkl. MwSt.
40 cm, drehbar	22857	21,81	25,95
35 cm, drehbar	22859	25,17	29,95
30 cm, drehbar	22860	25,17	29,95

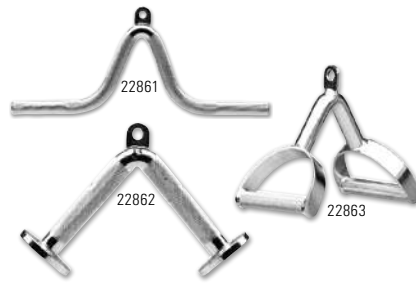

Trizepsgriffe, fest

Bezeichnung	Art.-Nr.	Stück in EUR ohne MwSt.	Stück in EUR inkl. MwSt.
59 cm, fest	22861	25,17	29,95
30 cm, fest	22862	16,76	19,95
38 cm, fest	22863	25,17	29,95

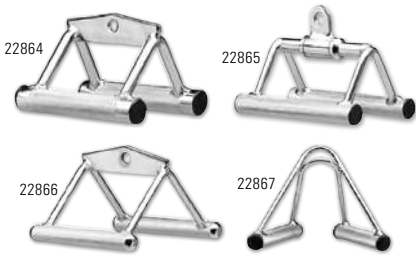
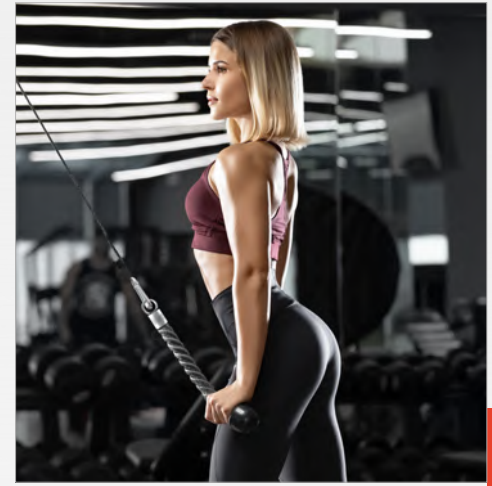

Parallelgriffe

Bezeichnung	Art.-Nr.	Stück in EUR ohne MwSt.	Stück in EUR inkl. MwSt.
16 cm, schmal, fest	22864	20,97	24,95
16 cm, schmal, drehbar	22865	25,17	29,95
16 cm, breit, fest	22866	20,97	24,95
20 cm, schräg, fest	22867	16,76	19,95

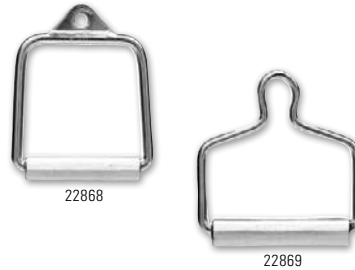

Bügelzuggriffe

Bezeichnung	Art.-Nr.	Stück in EUR ohne MwSt.	Stück in EUR inkl. MwSt.
15 cm, lang, fest	22868	14,24	16,95
15 cm, kurz, fest	22869	12,56	14,95

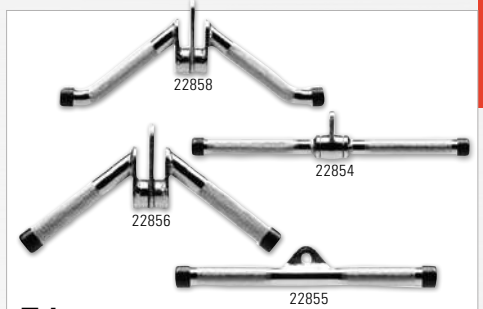

Trizepsstangen

Bezeichnung	Art.-Nr.	Stück in EUR ohne MwSt.	Stück in EUR inkl. MwSt.
45 cm	22854	15,08	17,95
36 cm	22855	16,76	19,95
44 cm, drehbar	22856	25,17	29,95
58 cm, drehbar	22858	25,17	29,95



Trizepsseile

Farben 22870: 01-blau, 05-schwarz.

Bezeichnung	Art.-Nr.	Stück in EUR ohne MwSt.	Stück in EUR inkl. MwSt.
38 cm, schwarz	22872	16,76	19,95
65 cm, Farbwahl	22870	20,97	24,95
80 cm, natur	22871	25,17	29,95



Latzughilfe

Bezeichnung	Art.-Nr.	Stück in EUR ohne MwSt.	Stück in EUR inkl. MwSt.
Leder, Paar	22875	12,56	14,95
gepolstert, Paar	22877	25,17	29,95
Kunstleder, Stück	22874	16,76	19,95

SET

9.95



Zuggriff

Bezeichnung	Art.-Nr.	Stück in EUR ohne MwSt.	Stück in EUR inkl. MwSt.
Zuggriff	22878	8,36	9,95
SET 2 Stück	22879	15,08	17,95

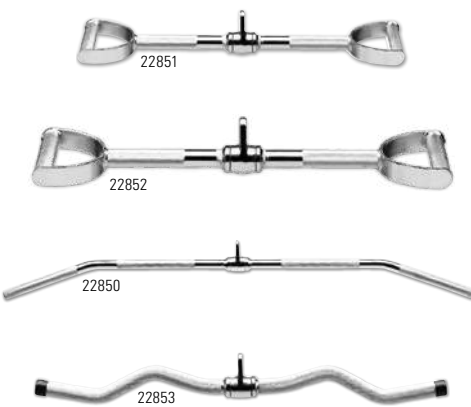

- verschiedene Griffmöglichkeiten
- sicherer + rutschfester Griff

Griffe für den Zugapparat

Latzug (60 cm): Dehbar. Länge: 60 cm.
Latzug (82 cm): Drehbar. Länge: 82 cm.
Latzugstange: Drehbar, Länge: 120 cm.
SZ-Trizepsstange: Drehbar, Länge: 75 cm.

Bezeichnung	Art.-Nr.	Stück in EUR ohne MwSt.	Stück in EUR inkl. MwSt.
Latzug 60 cm	22851	33,57	39,95
Latzug 82 cm	22852	33,57	39,95
Latzugstange	22850	33,57	39,95
SZ-Trizepsstange	22853	29,37	34,95

29.95

Kopfband

Das Kopfband ermöglicht das Training der Nackenmuskulatur am Zugapparat oder mit freien Gewichten.

Breite Gurt: 5 cm.
 Länge Kette: 65 cm.
 Für Kopfumfang ca: 48-54 cm.

Bezeichnung	Art.-Nr.	Stück in EUR ohne MwSt.	Stück in EUR inkl. MwSt.
Kopfband	22873	25,17	29,95



UNKOMPLIZIERTE GPS-LAUFUHR



229.⁹⁵

NEU

Polar Pacer GPS-Laufuhr

Wozu Sport komplizierter machen, als er ist? Die Polar Pacer ist eine unkomplizierte Sportuhr, die neuen Sportlerinnen und Sportlern alle wesentlichen Funktionen wie genaues GPS und präzise Pulsmessung bereitstellt. Darüber hinaus bietet sie spezielle Trainingsfunktionen sowie Schlaf- und Erholungsanalysen für ein besseres Training.

Farben: 05-schwarz, 06-weiß, 12-heide, 20-agave.

Bezeichnung	Art.-Nr.	Stück in EUR ohne MwSt.	Stück in EUR inkl. MwSt.
Polar Pacer GPS-Laufuhr	28392	193,24	229,95

AMBITIONIERTE GPS-LAUFUHR



329.⁹⁰

NEU

Polar Pacer Pro GPS-Laufuhr

Polar Pacer Pro ist eine Sportuhr der neuesten Generation für Sportbegeisterte, die ihr Training ernst nehmen. Sie verfügt über ein neues integriertes Antennendesign für eine verbesserte GPS-Ortung, nützliche Trainingsfunktionen und personalisierte Erholungs- und Schlaffunktionen, die Sie dabei unterstützen, Ihr Bestes zu geben. Ultraleichtes Design, ein helles Display und das Barometer helfen Ihnen, Ihre Kraft richtig zu nutzen und in jeder Sportart wettbewerbsfähig zu sein.

Farben: 05-schwarz, 06-weiß, 16-bordeaux, 20-agave, 33-marine.

Bezeichnung	Art.-Nr.	Stück in EUR ohne MwSt.	Stück in EUR inkl. MwSt.
Polar Pacer Pro GPS-Laufuhr	28391	277,23	329,90

LEICHTE PREMIUM-MULTISPORTUHR



499.⁹⁰

- Größe M-L: 145 - 215 mm
- Größe S-L: 120 - 215 mm

POLAR Vantage V2

Minimalistisches Design gepaart mit innovativer Technologie machen die Polar Vantage V2 zur beeindruckendsten Sportuhr von Polar.

Sie wurde auf Grundlage jahrzehntelanger wissenschaftlicher Forschung entwickelt – für Sportler aller Leistungsklassen, die alle Erwartungen übertreffen wollen. Die Vantage V2 - für Leistung gemacht, ohne Kompromisse bei der Qualität. Das elegante, leichte Komplett-Aluminiumgehäuse dient zudem als Antennensignalverstärker für das integrierte GPS.

Farben: 03-rot, 05-schwarz, 11-grau.

Bezeichnung	Art.-Nr.	Stück in EUR ohne MwSt.	Stück in EUR inkl. MwSt.
Vantage V2 Gr. M/L Farbwahl	28403	420,08	499,90

Wechselarmband für Vantage V2, Größe S-L

Das Armband lässt sich schnell und einfach wechseln. 3-teiliges Set für die Größen S (120-190 mm) und M/L (145-215 mm). Material: Silikon, Aluminium.

Farben: 03-rot, 05-schwarz, 06-weiß, 48-rose.

Bezeichnung	Art.-Nr.	Stück in EUR ohne MwSt.	Stück in EUR inkl. MwSt.
Wechselarmband für Vantage V2 Gr. S-L	28405	29,37	34,95

OUTDOOR-MULTISPORTUHR MIT GPS

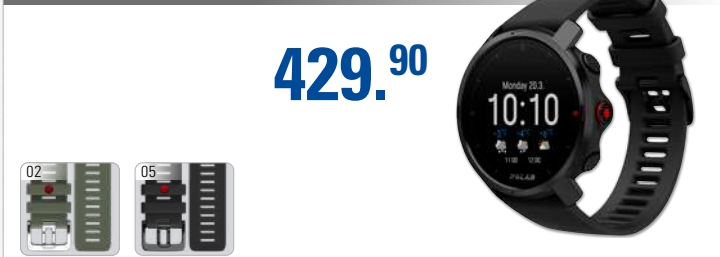

429.⁹⁰

POLAR Grit X Multisportuhr

Die Polar Grit X ist eine Kombination aus Robustheit und Strapazierfähigkeit ohne Kompromisse. Sie verfügt über erstklassige Trainingsfunktionen und unterstützt die vielfältigen Möglichkeiten von Polar Flow, der ultimativen Trainingsplattform.

Die Outdoor-Multisportuhr überzeugt durch ihr robustes und gleichzeitig leichtes Design, ihre ultralange Akkulaufzeit und der Strapazierfähigkeit auf Militärniveau für alle, die Trails der Straße vorziehen.

Farben: 02-grün, 05-schwarz.

Bezeichnung	Art.-Nr.	Stück in EUR ohne MwSt.	Stück in EUR inkl. MwSt.
Polar Grit X Gr. M/L Farbwahl	28377	361,26	429,90
Wechselarmband Gr. M/L Farbwahl	28378	25,13	29,90

PREMIUM OUTDOOR-MULTISPORTUHR



529.⁹⁰

Polar Grit X Pro Multisportuhr

Strapazierfähigkeit auf Militärniveau dank Saphirglas und ultralanger Akkulaufzeit. Die Polar Grit X Pro bietet neue Navigationstools und neue Outdoor-Features sowie die ultimativen Trainingslösungen von Polar, damit du für jedes Abenteuer bestens gerüstet bist.

Wer in der freien Natur unterwegs ist, muss sich auf seine Ausrüstung verlassen können. Die Polar Grit X wurde dafür entwickelt, Herausforderungen aller Art zu meistern.

Farben: 05-schwarz, 10-braun (Kupfer).

Bezeichnung	Art.-Nr.	Stück in EUR ohne MwSt.	Stück in EUR inkl. MwSt.
Polar Grit X Pro Gr. M/L Farbwahl	28310	445,29	529,90
Armband Gr. M/L Leder	28351	41,97	49,95
Armband Gr. M/L Farbwahl	28378	25,13	29,90

FITNESS TRACKER

149.⁹⁰

· Größe S-L: 130 - 210 mm

POLAR Unite

Es ist Zeit, das Leben in vollen Zügen zu genießen! Die Polar Unite ist eine wunderschöne, schlanke Uhr mit täglichen, personalisierten Trainingsanleitungen. Puls- und Aktivitätsmessung rund um die Uhr sowie automatische Schlaf- und Erholungsfunktionen helfen Ihnen dabei, Ihren Körper besser zu verstehen.

Farben: 05-schwarz, 06-weiß.



Bezeichnung	Art.-Nr.	Stück in EUR ohne MwSt.	Stück in EUR inkl. MwSt.
Polar Unite Größe S-L	28397	125,97	149,90
Armband SNAP Größe S-L	28399	20,97	24,95
USB Ladeadapter für Fitnessuhr Unite	28401	16,76	19,95

MULTISPORTUHR

299.⁹⁵

· Größe S-L: 130 - 210 mm

· Größe M-L: 145 - 215 mm

POLAR Vantage M2 Multisportuhr

Ihr Allround-Begleiter auf deinem Weg zu neuen Rekorde. Die GPS-Multisportuhr Polar Vantage M2 kombiniert Leistung, Funktionalität und Sportsgeist auf hervorragende Weise. Sie unterstützt Sie mit Anleitungen und Daten dabei, Kraft aufzubauen, und bietet wesentliche Smartwatch-Funktionen, damit Sie in Verbindung bleiben.

Farben: 05-schwarz, 07-beige, 10-braun (kupfer).



Bezeichnung	Art.-Nr.	Stück in EUR ohne MwSt.	Stück in EUR inkl. MwSt.
Polar Vantage M2 Gr. S-L Farbwahl	28350	252,06	299,95
Armband Gr. M/L Leder	28351	41,97	49,95
Armband Gr. M/L Farbwahl	28378	25,13	29,90



· inkl. Befestigungsklammer für Schwimmbrillen

99.⁹⁵

POLAR optischer Pulssensor Verity Sense

Die Alternative zum Brustgurt. Dank Bluetooth oder ANT+ können Ihre Daten an eine Sportuhr oder App gesendet werden. Ihre Trainingsdaten können so in Echtzeit angezeigt oder im internen Speicher gespeichert und anschließend ausgelesen werden. Mit Armband.

Größe: M-XXL (22-34 cm). Höhe: 9,6 mm.
Durchmesser Sensor: 30 mm.

Bezeichnung	Art.-Nr.	Stück in EUR ohne MwSt.	Stück in EUR inkl. MwSt.
Verity Sense Sensor	28410	83,99	99,95
Ersatzarmband	28412	16,76	19,95

NEU

329.⁹⁰

POLAR Ignite 3 Fitnessuhr

Die stylische Fitnessuhr Polar Ignite 3 hilft Ihnen, mit mehr Energie durchs Leben zu gehen. Sie erfasst Ihren Schlaf, Aktivität und Herzfrequenz, um Ihnen eine Trainingsanleitung zu bieten, die auf Ihren Körper und Ihre Lebensweise zugeschnitten ist. Über Polar Flow werden Sie über Kopfhörer oder den Lautsprecher Ihres Smartphones beim Training angeleitet. Jeder Schritt und jede Bewegung werden automatisch erfasst.

Morgens erhalten Sie eine vollständige Analyse der nächtlichen Erholung Ihres Körpers und sehen eine Prognose für Ihr Aufmerksamkeitsniveau tagsüber.

Farben: 05-schwarz, 10-braun, 12-heide, 25-hellgrau.



Bezeichnung	Art.-Nr.	Stück in EUR ohne MwSt.	Stück in EUR inkl. MwSt.
Polar Ignite 3 Gr. S-L	28342	277,23	329,90



POLAR Sender-Set T31/T34

Der digitale Sender vereint optimalen Tragekomfort mit hoher Übertragungssicherheit. Set bestehend aus einem Sender und einem elastischen Gurt.

T31 codiert: Direktes Signal codiert zu der Pulsuhr.

T34: Datenübertragung an uncodierte Fitnessgeräte.

Maßangaben geben die max. Länge im ausgedehnten Zustand an.

Bezeichnung	Art.-Nr.	Stück in EUR ohne MwSt.	Stück in EUR inkl. MwSt.
Sender-Set T31	28344	29,37	34,95
Sender-Set T34	14085	41,97	49,95
Ersatzgurt S 54 cm	28367	8,36	9,95
Ersatzgurt M 65 cm	22229	8,36	9,95
Ersatzgurt L 86 cm	28368	8,36	9,95



POLAR WearLink H9 Bluetooth

Ihre Verbindung von Herzfrequenz und Trainings-App. Der H9 kann gleichzeitig mit mehreren Bluetooth-Geräten verbunden werden. Brustgurt einstellbar. Wasserbeständigkeit: 30 m. Lange Batterielebensdauer (400 Stunden).

XS-S: 52-73 cm. **M-XXL:** 65-107 cm.

Bezeichnung	Art.-Nr.	Stück in EUR ohne MwSt.	Stück in EUR inkl. MwSt.
H9 Gr. XS-S	28369	50,38	59,95
Ersatzgurt XS-S*	28373	29,37	34,95
H9 Gr. M-XXL	28375	50,38	59,95
Ersatzgurt M-XXL*	28374	29,37	34,95



Polar Herzfrequenz-Sensoren-Set H10

Datenübertragung via Bluetooth, ANT+, 5 KHZ. 2-faches Bluetooth Signal für Übertragung auf 2 Geräte. Mit integriertem Speicher für eine Trainingseinheit.

XS-S: 58-71 cm. **M-XXL:** 67-95 cm.

Bezeichnung	Art.-Nr.	Stück in EUR ohne MwSt.	Stück in EUR inkl. MwSt.
H10 Gr. XS-S	28371	75,59	89,95
Ersatzgurt XS-S*	28373	29,37	34,95
H10 Gr. M-XXL	28372	75,59	89,95
Ersatzgurt M-XXL*	28374	29,37	34,95

* Größen Ersatzgurt: **XS-S:** 58-71 cm. **M-XXL:** 67-95 cm.



Compex FIT 1.0

Der Fit 1.0 formt Ihren Körper, definiert Ihre Bauchmuskeln und lindert Schmerzen. Der Stimulator für Fitness- und Gesundheitsfans, die ein- bis zweimal die Woche trainieren. Inkl. Soft-Reisetasche.

10 Programme:

Schmerzbehandlung: Schmerzbehandlung TENS.

Erholungsmassagen: Entspannungsmassage.

Fitness: Arme festigen, Oberschenkel trainieren, 6-Pack Training, Bizeps trainieren, Entwicklung Brustmuskulatur, Bauchmuskeln trainieren, Gesäßmuskeln trainieren, Oberschenkel trainieren.

Kanäle: 4. Bildschirm: Matrix Monochrom. Leistung: 120 mA, 400 us, 150 Hz. MPG Klasse 2.

Gewicht: 1,3 kg. Maße (LxBxH): 13,5x9x3 cm.

Bezeichnung	Art.-Nr.	Stück in EUR ohne MwSt.	Stück in EUR inkl. MwSt.
Compex FIT 1.0	29217	193,24	229,95



Compex FIT 3.0

Der Fit 3.0 gibt Ihnen die nötige Kraft zurück, stärkt den Muskeltonus und lindert Schmerzen. Beinhaltet alle Funktionen des Fit 1.0 sowie die MI-Technologie. Zusätzlich bietet der Fit 3.0 Massageprogramme für Fitnessliebhaber, die bis zu dreimal die Woche trainieren. Inkl. Soft-Reisetasche.

20 Programme:

Schmerzbehandlung: Schmerzbehandlung TENS, Akuter Schmerz, Muskelschmerz, Nackenschmerzen, Rückenschmerz, Sehnenentzündung, Schwere Beine, Krampfvorbeugung.

Erholungsmassagen: Entspannungsmassage, Regenerationsmassage.

Fitness: Arme festigen, Oberschenkel straffen, 6-Pack Training, Brustmuskultraining, Bauchmuskultraining, Gesäß formen, Muskelaufbau, Aufwärmen, Kapillarisation, Lymphdrainage.

Kanäle: 4. Bildschirm: Matrix Monochrom. Leistung: 120 mA, 400 us, 150 Hz. MPG Klasse 2.

Gewicht: 1,3 kg. Maße (LxBxH): 27,2x10,8x27 cm.

Bezeichnung	Art.-Nr.	Stück in EUR ohne MwSt.	Stück in EUR inkl. MwSt.
Compex FIT 3.0	29218	361,30	429,95



Compex FIT 5.0 Wireless

Der 5.0 stärkt Ihre Muskeln, formt Ihren Körper und hilft Ihnen beim Entspannen. Im Vergleich zum Fit 3.0 beinhaltet der Fit 5.0 auch die Wireless-Funktion und ist damit auf die Bedürfnisse aktiver Athleten zugeschnitten, die täglich ihrem Training nachgehen. Die zwei im Lieferumfang enthaltenen Stimulationsmodule können für ein noch wirkungsvolleres Training um zwei zusätzliche Module erweitert werden.

30 Programme:

Schmerzbehandlung: Schmerzbehandlung Tens, Akuter Schmerz, Muskelschmerz, Nackenschmerzen, Rückenschmerz, Lumbago, Epikondylitis, Sehnenentzündung, Schwere Beine, Krampfvorbeugung.

Rehabilitation: Muskelatrophie, Muskelkräftigung.

Erholungsmassagen: Trainingserholung, Entspannungsmassage, Anti-Muskelskater, Regenerationsmassage.

Fitness: Arme festigen, Oberschenkel straffen, 6-Pack Training, Bizeps trainieren, Schultern stärken, Brustmuskultraining, Bauchmuskultraining, Gesäß formen, Power, Cross Training, Muskelaufbau, Aufwärmen, Kapillarisation, Lymphdrainage.

Kanäle: 2. Bildschirm: Matrix Farben. Leistung: 120 mA, 400 us, 150 Hz. MPG Klasse 2.

Gewicht: 2,7 kg. Maße (LxBxH): 34x30x14 cm.

Bezeichnung	Art.-Nr.	Stück in EUR ohne MwSt.	Stück in EUR inkl. MwSt.
Compex FIT 5.0	29220	545,38	649,00



Compex SP 4.0

Der SP 4.0 steigert Kraft, erhöht Muskelvolumen, hilft Ihnen zu entspannen und verkürzt die Regenerationszeit. Der SP 4.0 beinhaltet alle Basis-Stimulationsprogramme sowie MI-Technologie und Rehabilitationsprogramme für Sportler. Inkl. Soft-Reisetasche.

30 Programme:

Konditionstraining: Ausdauer, Anaerobie, Kraft, Schnellkraft, Cross Training, Rumpfstabilisation, Muskelaufbau, Muskeltraining, Aufwärmen, Kapillarisation.

Schmerzbehandlung: Schmerzbehandlung Tens, Akuter Schmerz, Muskelschmerz, Nackenschmerzen, Rückenschmerz, Sehnenentzündung, Schwere Beine, Krampfvorbeugung.

Rehabilitation: Muskelatrophie, Muskelkräftigung.

Erholungsmassagen: Trainingserholung, Wettkampferholung, Entspannungsmassage, Anti-Muskelskater, Regenerationsmassage.

Fitness: Arme festigen, Oberschenkel straffen, 6-Pack Training, Bauchmuskultraining, Gesäß formen.

4 Kanäle. Bildschirm: Matrix Monochrom. Leistung: 120 mA, 400 us, 150 Hz. MPG Klasse 2.

Gewicht: 1,3 kg. Maße (LxBxH): 27,2x17,5x12 cm.

Bezeichnung	Art.-Nr.	Stück in EUR ohne MwSt.	Stück in EUR inkl. MwSt.
Compex SP 4.0	29219	545,38	649,00



Compex SP 6.0 Wireless

Der SP 6.0 steigert Ihre Kraft, erhöht Ihr Muskelvolumen, hilft Ihnen zu entspannen und verkürzt Ihre Regenerationszeit. Durch die zusätzliche Wireless-Funktion ermöglicht der SP 6.0 den Athleten die vollkommene Bewegungsfreiheit. Zudem verfügt er über ein Farbdisplay, das mittels detaillierter Darstellung der Elektrodenplatzierung und der Programminhalte die Bedienung ab der ersten Sitzung einfach gestaltet. Der SP 6.0 ist daher insbesondere für aktive Sportler gedacht, die mehr als dreimal die Woche intensiv trainieren.

30 Programme:

Konditionstraining: Ausdauer, Anaerobie, Kraft, Schnellkraft, Cross Training, Rumpfstabilisation, Muskelaufbau, Muskeltraining, Aufwärmen, Kapillarisation.

Schmerzbehandlung: Schmerzbehandlung TENS, Akuter Schmerz, Muskelschmerz, Nackenschmerzen, Rückenschmerz, Sehnenentzündung, Schwere Beine, Krampfvorbeugung.

Rehabilitation: Muskelatrophie, Muskelkräftigung.

Erholungsmassagen: Trainingserholung, Wettkampferholung, Entspannungsmassage, Anti-Muskelskater, Regenerationsmassage.

Fitness: Arme festigen, Oberschenkel straffen, 6-Pack Training, Bauchmuskeltraining Gesäß formen.

Kanäle: 4. Bildschirm: Matrix Farben. Leistung: 120 mA, 400 us, 150 Hz. MPG Klasse 2.

Gewicht: 2,9 kg. Maße (LxBxH): 34x30x14 cm.

Bezeichnung	Art.-Nr.	Stück in EUR ohne MwSt.	Stück in EUR inkl. MwSt.
Compex SP 6.0 Wireless	29221	755,46	899,00



Compex SP 8.0 Wireless

Optimiert Ihre Kraft und Ausdauer und verkürzt Ihre Regenerationszeit bei gleichzeitiger Vorbeugung von Verletzungen und Linderung bestehender Schmerzen. Der SP 8.0 ist der König unter den Elektrostimulationsgeräten und für täglich trainierende Athleten geschaffen. Er verfügt über die neuartige MI-Autorange Funktion, die eine kontinuierliche Verbesserung der Ergebnisse ermöglicht. Zudem können Sie über das Compex Portal Ihre Trainingsziele festlegen und diese auf Ihr Gerät übertragen - der SP 8.0 ist somit ein aktiver Trainingspartner.

40 Programme:

Konditionstraining: Ausdauer, Anaerobie, Kraft, Schnellkraft, Überkompensierung, Sprunggelenkstärkung, CrossTraining, Rumpfstabilisation, Muskelaufbau, Muskeltraining, Prestart, Aufwärmen Kapillarisation.

Schmerzbehandlung: Schmerzbehandlung TENS, Akuter Schmerz, Muskelschmerz, Nackenschmerzen, Rückenschmerz, Lumbago, Epikondylitis, Sehnenentzündung, Schwere Beine, Krampfvorbeugung.

Rehabilitation: Muskelatrophie, Muskelkräftigung.

Erholungsmassagen: Trainingserholung, Wettkampferholung, Entspannungsmassage, Anti-Muskelskater, Regenerationsmassage.

Fitness: Arme festigen, Oberschenkel straffen, 6-Pack Training, Bizeps trainieren, Bauchmuskeltraining, Gesäß formen, Power, Lymphdrainage.

Kanäle: 4. Bildschirm: Matrix Farben. Leistung: 120 mA, 400 us, 150 Hz. MPG Klasse 2.

Gewicht: 2,9 kg. Maße (LxBxH): 34x30x14 cm.

Bezeichnung	Art.-Nr.	Stück in EUR ohne MwSt.	Stück in EUR inkl. MwSt.
Compex SP 8.0 Wireless	29222	923,53	1.099,00



Compex Elektroden

Sehr guter Klebeeigenschaft. Schonend zur Haut, kein Schmerzempfinden beim Abziehen.

Bezeichnung	Art.-Nr.	Stück in EUR ohne MwSt.	Stück in EUR inkl. MwSt.
Elektroden wire 5x5 cm 1 Kabel 4 Stk.	29208	10,88	12,95
Elektroden wire 5x10 cm 2 Kabel 2 Stk.	29209	10,88	12,95
Elektroden snap 5x5 cm 1 Kontakt 4 Stk.	29210	10,88	12,95
Elektroden snap 5x10 cm 2 Kontakte 2 Stk.	29211	10,88	12,95
Elektroden snap 5x10 cm 1 Kontakt 2 Stk.	29213	10,88	12,95



Compex Haltebänder, 4 Stück

Fixieren die Elektroden und die Module bei der Kombination von Elektrostimulation mit aktivem Training.

Kompatibel mit: Compex Wireless, Fit 5.0, SP 6.0, SP 8.0.

Maße (LxB): 14,5x6 cm.

Bezeichnung	Art.-Nr.	Stück in EUR ohne MwSt.	Stück in EUR inkl. MwSt.
Haltebänder 4 Stück	29230	31,05	36,95



36.⁹⁵

Compex Softtasche

Die Compex Softtasche bietet die perfekte Möglichkeit Ihr Gerät gut zu schützen. Passend für Ihr kabelloses Sportgerät. In die Softtasche passen 4 Module und die Remote Control. So wird Ihr Compex Gerät perfekt gegen Schäden geschützt und eine möglichst lange Haltbarkeit gewährleistet. Für folgende Compex-Geräte: Fit 5.0 (29220), SP 6.0 (29221), SP 8.0 (29222).

Gewicht: 0,4 kg. Maße (LxBxH): 26x6x10 cm.

Bezeichnung	Art.-Nr.	Stück in EUR ohne MwSt.	Stück in EUR inkl. MwSt.
Compex Softtasche	29231	31,05	36,95



29.⁹⁵

Compex Schutz- und Transporthülle

Die Transporthülle schützt Ihr Compex Gerät vor Beschädigung. Die Hülle ist handlich und klein. Sie können sie bequem überall hin mitnehmen.

Passend für folgende Compex-Geräte: Fit 5.0 (29220), SP 6.0 (29221), SP 8.0 (29222).

Maße (LxBxH): 12x8x2,5 cm.

Farben: 05-schwarz, 06-weiß.

Bezeichnung	Art.-Nr.	Stück in EUR ohne MwSt.	Stück in EUR inkl. MwSt.
Compex Schutz- und Transporthülle	29232	25,17	29,95

- Entspannung für Rücken und Nacken
- 296 Akupressur-Blöcke



24.⁹⁵



· ideal zum Mitnehmen



Sport-Tec Akupressur-Set: Matte + Kissen

Legen Sie sich mit dem Rücken auf die Matte und spüren Sie die 230 Akupressur-Blöcke. Durch das Eigengewicht Ihres Körpers erzeugen die Spitzen einen wohltuenden Reiz auf die Haut und das darunterliegende Gewebe. Zusätzlich entspannen die 66 Blöcke des Kissens den Schulter-Nacken-Bereich. Das Akupressur-Set ist einfach zu transportieren und eignet sich auch ideal zum Mitnehmen auf Reisen. Dornen in Pyramiden-Form. Inkl. praktischem Aufbewahrungsbeutel.

Maße Kissen (LxBxH): ca. 36,5x14x9,5 cm. Maße Matte (LxBxH): ca. 65x40,5x2,5 cm.

Farben: 01-blau, 02-grün, 05-schwarz, 13-pink.

Bezeichnung	Art.-Nr.	Stück in EUR ohne MwSt.	Stück in EUR inkl. MwSt.
Sport-Tec Akupressur-Set: Matte + Kissen	028358	20,97	24,95

NEU

- Regeneration, Mobilisation und Kräftigung
- Trigger-Behandlung



ab 49.⁹⁰

BLACKROLL Neck Box

- 1x Duoball 12:** Zur Selbstmassage im Nacken und entlang der Halswirbelsäule.
- 1x Ball 08:** Besonders gut für zirkuläre Massagen, Ball dringt tief in das Gewebe.
- 1x Super Band, orange:** Zur Kräftigung und Mobilisation der Rückenmuskulatur.

BLACKROLL Back Box

- 1x Rolle MED:** Kann Verspannungen/Verklebungen der Muskeln/Faszien lösen.
- 1x Ball 12:** Eignet sich besonders gut für zirkuläre Massagen.
- 1x Trigger:** Zum gezielten Triggern von Punkten tief im Gewebe.
- 1x Super Band, grün:** Zur Kräftigung und Mobilisation der Rückenmuskulatur.

BLACKROLL Knee Box

- 1x Twin Rolle:** Kann Verspannungen/Verklebungen der Muskeln/Faszien effektiv lösen.
- 1x Trigger:** Zum gezielten Triggern von Punkten tief im Gewebe.
- Je 1x Loop Band, orange + grün:** Kräftigung und Stabilisation des Knies.

Bezeichnung	Art.-Nr.	Stück in EUR ohne MwSt.	Stück in EUR inkl. MwSt.
1 Blackroll Neck Box 3-tlg. Faszien-Set Nacken	031778	41,93	49,90
2 Blackroll Back Box 4-tlg. Faszien-Set Rücken	031788	58,74	69,90
3 Blackroll Knee Box 4-tlg. Faszien-Set Knie	031798	58,74	69,90

NEU

- gleichzeitiges Triggern der paravertebralen Muskulatur
- vielseitig anwendbar

34.⁹⁵



· auf die Anatomie der Wirbelsäule ausgerichtet

Wirbelsäulen-Spezialist PARA

Durch die spezielle Form des PARA können die Muskelstränge neben der Wirbelsäule getriggert werden, ohne übermäßigen Druck auf diese selbst auszuüben.

Material: Thermoplastisches Elastomer, 100% recyclefähig. Belastbar bis: ca. 500 kg. Gewicht: 105 g. Maße (LxBxH): 9,1x6,0x5,6 cm.

Bezeichnung	Art.-Nr.	Stück in EUR ohne MwSt.	Stück in EUR inkl. MwSt.
TMX Wirbelsäulen-Spezialist PARA	041668	29,37	34,95

MASSAGE + WELLNESS

www.sport-tec.de/wellnessprodukte



Massagemittel und Einreibungen
Seite 130-137

Saunadüfte und ätherische Öle
Seite 138-139

Massagehilfen
Seite 140-143

Faszienprodukte
Seite 144-149

Massagegeräte
Seite 150-154

Wellnessprodukte
Seite 155-159

Klangschalen
Seite 160

Schröpfen und Cupping
Seite 161

Akupunktur
Seite 162-163

MASSAGEÖLE



ab **6.³⁵**



Massageöl neutral

Hohe Reinheit (100% Paraffinum Perliquidum) und gute Verträglichkeit. Frei von Konservierungsmitteln und Parfüm. Für Allergiker geeignet.

Bezeichnung	Art.-Nr.	Stück in EUR ohne MwSt.	Stück in EUR inkl. MwSt.
Neutral 250 ml Flasche	24008	6,30	11/29,99 € 7,50
Neutral 500 ml Druckspender	24461	8,36	11/18,90 € 9,95
Neutral 1 l Flasche	24010	10,88	11/12,95 € 12,95
Neutral 5 l Kanister	24012	45,34	11/10,79 € 53,95
Neutral 10 l Kanister	24013	79,79	11/9,50 € 94,95

RABATT	ab je 5 Stk. 5%	ab je 10 Stk. 10%	ab je 20 Stk. 15%
--------	------------------------	--------------------------	--------------------------

Auf der Grundlage des Paraffinum Perliquidums überzeugt die altbewährte Qualität der cosiMED Massageöle durch ihre hohe Reinheit nach den Standards des europäischen Arzneibuches.

Diese hochwertigen Massageöle sind frei von Konservierungsmitteln und Farbstoffen, sehr ergiebig und ziehen nur langsam ein, was eine lange und ausdauernde Massage gewährleistet.

Zudem sind sie sehr gut verträglich und besonders schonend. Ihre optimale Verteilbarkeit garantiert eine lange und sehr gute Griffsicherheit.



ab **18.⁹⁵**



Probierset Massageöle

Testen Sie sich durch die verschiedenen Massageöle und entdecken Sie Ihr persönliches Lieblingsöl.

Das Probierset beinhaltet 6x 50 ml Flaschen der folgenden Massageöle:

- Neutral
- Orange
- Zitrone
- Mandel
- Hot Stone
- Kamille

Bezeichnung	Art.-Nr.	Stück in EUR ohne MwSt.	Stück in EUR inkl. MwSt.
Probierset Massageöle 6 Flaschen à 50 ml	24061	15,92	18,95



ab **1.⁹⁵**

Massageöl Grip

Besonders griffig in der Anwendung. Vermittelt einen sehr intensiven Hautkontakt. Massage bis tief in das Gewebe werden ermöglicht. Bleibt lange auf der Haut. Parfümfrei. Geeignet für Personen mit empfindlicher Haut.

Bezeichnung	Art.-Nr.	Stück in EUR ohne MwSt.	Stück in EUR inkl. MwSt.
Grip 50 ml Flasche	24474	1,64	11/39,03 € 1,95
Grip 250 ml Flasche	24475	7,14	11/33,99 € 8,50
Grip 500 ml Druckspender	24476	10,88	11/25,99 € 12,95
Grip 1 l Flasche	24477	15,55	11/18,50 € 18,50
Grip 5 l Kanister	24478	58,78	11/13,99 € 69,95

RABATT	ab je 5 Stk. 5%	ab je 10 Stk. 10%	ab je 20 Stk. 15%
--------	------------------------	--------------------------	--------------------------



ab **11.95**

Massageöl Kamille

Hochreines medizinisches Weißöl kombiniert mit pflanzlichem Sojaöl für eine ideale Gleitfähigkeit. Mit Kamillenextrakt, Bisabolol und weiteren hautpflegenden Substanzen. Dezentte Duftnote.

Bezeichnung	Art.-Nr.	Stück in EUR ohne MwSt.	Stück in EUR inkl. MwSt.
Kamille 250 ml Flasche	24082	10,04	11,47,95 €
Kamille 500 ml Druckspender	24083	14,24	11,33,99 €
Kamille 1 l Flasche	24084	23,49	11,27,95 €
Kamille 5 l Kanister	24085	83,99	11,18,99 €



ab **7.50**

Massageöl Orange

Anregende Aromen der Orange geben dem Massageöl Orange einen frischen und belebenden Duft. Das Massageöl hat die gleichen Eigenschaften wie unser neutrales Massageöl.

Bezeichnung	Art.-Nr.	Stück in EUR ohne MwSt.	Stück in EUR inkl. MwSt.
Orange 250 ml Flasche	24439	6,30	11,29,99 €
Orange 500 ml Druckspender	24463	9,66	11,22,99 €
Orange 1 l Flasche	24440	11,72	11,13,95 €
Orange 5 l Kanister	24441	47,86	11,11,99 €



ab **7.50**

Massageöl Zitrone

Die anregenden Aromen der Zitrone geben dem Massageöl einen frischen und belebenden Duft. Das Massageöl hat die gleichen Eigenschaften wie das Massageöl neutral.

Bezeichnung	Art.-Nr.	Stück in EUR ohne MwSt.	Stück in EUR inkl. MwSt.
Zitrone 250 ml-Flasche	24019	6,20	11,43,99 €
Zitrone 500 ml-Druckspender	24462	9,20	11,21,99 €
Zitrone 1 l Flasche	24020	11,72	11,13,95 €
Zitrone 5 l Kanister	24022	46,33	11,11,03 €



ab **10.95**

Massageöl Granatapfel

Das sommerliche Massageöl inspiriert mit dem süßen, saftigen Duft nach Granatapfel und wirkt anregend und aktivierend auf die Sinne. Hinterlässt ein gepflegtes, weiches Hautgefühl.

Bezeichnung	Art.-Nr.	Stück in EUR ohne MwSt.	Stück in EUR inkl. MwSt.
Granatapfel 250 ml Flasche	24115	9,20	11,43,99 €
Granatapfel 500 ml Druckspender	24116	14,24	11,33,99 €
Granatapfel 1 l Flasche	24117	15,55	11,18,50 €
Granatapfel 5 l Kanister	24118	54,58	11,12,99 €



ab **10.95**

Massageöl Ginkgo-Limette

In diesem Massageöl liegt die Kraft der Ginkgo und der belebende Duft der Limette. Für eine erfrischende Massage.

Bezeichnung	Art.-Nr.	Stück in EUR ohne MwSt.	Stück in EUR inkl. MwSt.
Ginkgo-Limette 250 ml Flasche	24101	9,20	11,43,99 €
Ginkgo-Limette 500 ml Druckspender	24102	14,24	11,33,99 €
Ginkgo-Limette 1 l Flasche	24103	15,92	11,18,94 €
Ginkgo-Limette 5 l Kanister	24104	54,58	11,12,99 €



ab **10.95**

Massageöl Acai

Die Massage mit dem Massageöl Acai wirkt vitalisierend. Der frisch-fruchtige Duft der kleinen, runden, dunkelblauen Acaibeere zaubert ein Lächeln in jedes Gesicht.

Bezeichnung	Art.-Nr.	Stück in EUR ohne MwSt.	Stück in EUR inkl. MwSt.
Acai 250 ml Flasche	24065	9,20	11,43,99 €
Acai 500 ml Druckspender	24066	15,08	11,35,99 €
Acai 1 l Flasche	24067	15,08	11,17,95 €
Acai 5 l Kanister	24068	53,74	11,12,99 €



ab **9.95**

Massageöl Mandel

Der Eigengeruch des Massageöls ist weniger stark ausgeprägt als bei anderen Ölen. Das Mandelöl ist daher besonders zum Mischen mit cosiMed ätherischen Ölen geeignet.

Bezeichnung	Art.-Nr.	Stück in EUR ohne MwSt.	Stück in EUR inkl. MwSt.
Mandel 250 ml Flasche	24078	8,36	11,39,79 €
Mandel 500 ml Druckspender	24464	13,87	11,33,99 €
Mandel 1 l Flasche	24079	19,29	11,22,96 €
Mandel 5 l Kanister	24080	65,50	11,15,99 €



ab **13.95**

Massageöl Hot Stone

Regt die Durchblutung an und unterstützt die Wirkung der Hot Stone Massage. Mit pflanzlichem Kokosfett und wertvollem Mandelöl sowie Orangen-, Lavendel- und Sandelholzöl. 100% naturreine ätherische Öle.

Bezeichnung	Art.-Nr.	Stück in EUR ohne MwSt.	Stück in EUR inkl. MwSt.
Hot Stone 250 ml Flasche	240161	11,72	11,55,79 €
Hot Stone 500 ml Druckspender	244651	18,45	11,43,99 €
Hot Stone 1 l Flasche	240171	24,33	11,28,95 €
Hot Stone 5 l Kanister	240181	96,60	11,22,99 €

MASSAGELOTIONEN



ab **7.²⁵**



Massagelotion

Die Massagelotion wurde dezent mit belebendem Limonenduft parfümiert.

Bezeichnung	Art.-Nr.	Stück in EUR ohne MwSt.	Stück in EUR inkl. MwSt.
Massagelotion 250 ml Flasche	23998	7,14	11,33,99 €
Massagelotion 500 ml Druckspender	23999	10,88	11,25,89 €
Massagelotion 1 l Flasche	24000	15,92	11,18,94 €
Massagelotion 5 l Kanister	24002	63,82	11,15,18 €
Massagelotion 10 l Kanister	24003	125,17	11,14,90 €

RABATT	ab je 5 Stk. 5%	ab je 10 Stk. 10%	ab je 20 Stk. 15%
--------	---------------------------	-----------------------------	-----------------------------

Die cosiMed Massagelotionen sind hochwertige Massagemittel mit hautschonenden Eigenschaften. Sie sind besonders ergiebig, bleiben lange auf der Haut und geben bei der Massage eine optimale Griffsicherheit.



19.⁹⁵



Probierset Massagelotion

Testen Sie sich durch die verschiedenen Massagelotionen und entdecken Sie Ihre persönliche Lieblingslotion.

Das Probierset beinhaltet 6x 50 ml Flaschen der folgenden Massagelotionen:

- Neutral
- Ginkgo-Limette
- Thermo
- Grapefruit-Ingwer
- Cool & Fresh
- Olivenöl

Bezeichnung	Art.-Nr.	Stück in EUR ohne MwSt.	Stück in EUR inkl. MwSt.
Probierset Massagelotion 6 Flaschen à 50 ml	24063	16,76	19,95



ab **10.⁹⁵**

Massagelotion Soft

Ideal für stark beanspruchte Haut. Das enthaltene, hochwertige Avocadoöl ist sehr gut verträglich und pflegt die Haut gleichzeitig optimal. Ausgezeichnete Griffbarkeit.

Bezeichnung	Art.-Nr.	Stück in EUR ohne MwSt.	Stück in EUR inkl. MwSt.
Soft 250 ml Flasche	23969	9,20	11,43,79 €
Soft 500 ml Druckspender	23970	14,24	11,33,89 €
Soft 1 l Flasche	23971	17,61	11,20,96 €
Soft 5 l Kanister	23972	72,23	11,17,20 €



ab **10.⁹⁵**

Massagelotion Sensitiv

Versorgt die Haut mit Feuchtigkeit durch das enthaltene Vitamin E und Panthenol.

Keine Silikone, Parabene und Paraffine enthalten.

Bezeichnung	Art.-Nr.	Stück in EUR ohne MwSt.	Stück in EUR inkl. MwSt.
Sensitiv 250 ml Flasche	23985	9,20	11,43,79 €
Sensitiv 500 ml Druckspender	23986	17,61	11,41,91 €
Sensitiv 1 l Flasche	23987	23,11	11,27,50 €
Sensitiv 5 l Kanister	23988	92,39	11,21,99 €



ab 11.95

Massagelotion Vanille

Mit süßem, warmem Vanilleduft und hautschonenden Eigenschaften.

Bezeichnung	Art.-Nr.	Stück in EUR ohne MwSt.	Stück in EUR inkl. MwSt.
Vanille 250 ml Flasche	24495	10,04	11,47,79 €
Vanille 500 ml Druckspender	24496	15,08	17,35,89 €
Vanille 1 l Flasche	24497	20,97	24,24,95 €
Vanille 5 l Kanister	24498	82,31	97,95 €



ab 12.50

Massagelotion Kokos

Der exotische Kokosduft verwöhnt mit einer tropischen Brise.

Bezeichnung	Art.-Nr.	Stück in EUR ohne MwSt.	Stück in EUR inkl. MwSt.
Kokos 250 ml Flasche	24145	10,50	12,50 €
Kokos 500 ml Druckspender	24146	15,08	17,95 €
Kokos 1 l Flasche	24147	21,81	25,95 €
Kokos 5 l Kanister	24148	78,11	92,95 €



ab 12.50

Massagelotion Granatapfel

Die sommerliche Lotion verströmt einen süßlichen Duft nach Granatapfel.

Bezeichnung	Art.-Nr.	Stück in EUR ohne MwSt.	Stück in EUR inkl. MwSt.
Granatapfel 250 ml Flasche	24125	10,50	12,50 €
Granatapfel 500 ml Druckspender	24126	14,24	16,95 €
Granatapfel 1 l Flasche	24127	20,97	24,95 €
Granatapfel 5 l Kanister	24128	78,11	92,95 €



ab 11.95

Massagelotion Wildrose

Sinnlich, entspannender Duft.

Bezeichnung	Art.-Nr.	Stück in EUR ohne MwSt.	Stück in EUR inkl. MwSt.
Wildrose 250 ml Flasche	23990	10,04	11,95 €
Wildrose 500 ml Druckspender	23991	14,24	16,95 €
Wildrose 1 l Flasche	23992	20,97	24,95 €
Wildrose 5 l Kanister	23993	78,11	92,95 €



ab 11.95

Massagelotion Mango-Melone

Empfehlenswert für Patienten und Therapeuten mit empfindlicher Haut. Die Lotion wurde mit dem fruchtigen Duft von Mango und Melone versehen.

Bezeichnung	Art.-Nr.	Stück in EUR ohne MwSt.	Stück in EUR inkl. MwSt.
Mango-Melone 250 ml Flasche	24485	10,04	11,95 €
Mango-Melone 500 ml Druckspender	24486	14,24	16,95 €
Mango-Melone 1 l Flasche	24487	20,97	24,95 €
Mango-Melone 5 l Kanister	24488	78,95	93,95 €



ab 11.95

Massagelotion Ginkgo-Limette

Die Massagelotion wurde mit dem anregenden Duft von Limette und Ginkgo versehen.

Bezeichnung	Art.-Nr.	Stück in EUR ohne MwSt.	Stück in EUR inkl. MwSt.
Ginkgo-Limette 250 ml Flasche	24452	10,04	11,95 €
Ginkgo-Limette 500 ml Druckspender	24448	14,24	16,95 €
Ginkgo-Limette 1 l Flasche	24453	20,97	24,95 €
Ginkgo-Limette 5 l Kanister	24454	81,47	96,95 €



ab 11.95

Massagelotion Acai

Verströmt während der Massage einen belebend, frischen Duft nach Acaibeeren und sorgt für ein samtiges Hautgefühl.

Bezeichnung	Art.-Nr.	Stück in EUR ohne MwSt.	Stück in EUR inkl. MwSt.
Acai 250 ml Flasche	24120	10,04	11,95 €
Acai 500 ml Druckspender	24121	14,24	16,95 €
Acai 1 l Flasche	24122	20,55	24,45 €
Acai 5 l Kanister	24123	83,99	99,95 €



ab 12.50

Massagelotion Grapefruit-Ingwer

Diese Massagelotion wurde mit dem anregenden Duft von Grapefruit und Ingwer versehen.

Bezeichnung	Art.-Nr.	Stück in EUR ohne MwSt.	Stück in EUR inkl. MwSt.
Grapefruit- Ingwer 250 ml Flasche	24458	10,50	12,50 €
Grapefruit- Ingwer 500 ml Druckspender	24450	15,08	17,95 €
Grapefruit- Ingwer 1 l Flasche	24459	21,81	25,95 €
Grapefruit- Ingwer 5 l Kanister	24460	78,11	92,95 €



ab 16.95

Massagelotion mit Olivenöl

Das wertvolle Olivenöl pflegt die Haut, Vitamin E schützt vor freien Radikalen.

Bezeichnung	Art.-Nr.	Stück in EUR ohne MwSt.	Stück in EUR inkl. MwSt.
Lotion mit Olivenöl 250 ml Flasche	24023	14,24	16,95 €
Lotion mit Olivenöl 500 ml Druckspender	24024	20,13	23,95 €
Lotion mit Olivenöl 1 l Flasche	24025	36,55	43,50 €
Lotion mit Olivenöl 5 l Kanister	24026	141,97	168,95 €



ab 11.95

Massagelotion Cool & Fresh

Der frische, leicht herbe Duft macht die Massage besonders für die männlichen Gäste zu einem besonderen Erlebnis.

Bezeichnung	Art.-Nr.	Stück in EUR ohne MwSt.	Stück in EUR inkl. MwSt.
Cool & Fresh 250 ml Flasche	24455	10,04	11,95 €
Cool & Fresh 500 ml Druckspender	24451	14,24	16,95 €
Cool & Fresh 1 l Flasche	24456	20,97	24,95 €
Cool & Fresh 5 l Kanister	24457	80,63	95,95 €

WELLNESS LIQUIDS UND MASSAGEÖLE



Ergänzen Sie Ihr Angebot mit alternativen Anwendungen.

Die Produkte von cosiMed aus der Sparte Wellness sind dafür hervorragend geeignet.

Hier finden Sie das passende Präparat für jede Wellness- und Spa-Behandlung egal ob für intensive Wellnessmassagen oder traditionelle Massagearten wie Ayurveda-Massagen.

Wellness-Liquids: Wellness Liquids kühlen und erfrischen die Haut. Die wertvollen ätherischen Öle beleben die Haut nach der Massage. Auch nach körperlicher Anstrengung und Sport sind sie eine Wohltat. Durch 70% Ethanol sind die Wellness-Liquids besonders erfrischend und belebend.



Wellness-Liquid Amyris-Lavendel

Wirkt entspannend und beruhigend, sodass nervöse Anspannungen abgebaut werden. Der Duft von Lavendel bringt zusätzliche Entspannung.

Warn- und Sicherheitshinweise: Entzündbar

ab **9.95**

Bezeichnung	Art.-Nr.	Stück in EUR ohne MwSt.	Stück in EUR inkl. MwSt.
Amyris-Lavendel 250 ml Flasche	24174	8,36	¹¹ / _{39,79 €} 9,95
Amyris-Lavendel 1 l Flasche	24175	16,76	¹¹ / _{19,94 €} 19,95
Amyris-Lavendel 5 l Kanister	24176	66,34	¹¹ / _{15,79 €} 78,95



Wellness-Liquid Citro-Orange

Die fruchtigen und exotischen ätherischen Öle beleben die Haut nach der Massage.

Warn- und Sicherheitshinweise: Entzündbar

ab **9.95**

Bezeichnung	Art.-Nr.	Stück in EUR ohne MwSt.	Stück in EUR inkl. MwSt.
Citro-Orange 250 ml Flasche	24178	8,36	¹¹ / _{39,79 €} 9,95
Citro-Orange 1 l Flasche	24179	15,92	¹¹ / _{18,94 €} 18,95
Citro-Orange 5 l Kanister	24180	66,34	¹¹ / _{15,79 €} 78,95



Wellness-Liquid Fresh-Minze

Der pure Frischekick durch einen Schuss reines, kühlendes Minzöl.

Warn- und Sicherheitshinweise: Entzündbar

ab **9.95**

Bezeichnung	Art.-Nr.	Stück in EUR ohne MwSt.	Stück in EUR inkl. MwSt.
Fresh-Minze 250 ml Flasche	24182	8,36	¹¹ / _{39,79 €} 9,95
Fresh-Minze 1 l Flasche	24183	16,76	¹¹ / _{19,94 €} 19,95
Fresh-Minze 5 l Kanister	24184	66,34	¹¹ / _{15,79 €} 78,95



Wellness-Liquid Grapefruit

Die wertvollen und naturreinen Öle des „Paradiesapfels“ schicken Ihren Geist auf eine angenehme Reise.

Warn- und Sicherheitshinweise: Entzündbar

ab **9.95**

Bezeichnung	Art.-Nr.	Stück in EUR ohne MwSt.	Stück in EUR inkl. MwSt.
Grapefruit 250 ml Flasche	24186	8,36	¹¹ / _{39,79 €} 9,95
Grapefruit 1 l Flasche	24187	17,61	¹¹ / _{20,96 €} 20,95
Grapefruit 5 l Kanister	24188	66,34	¹¹ / _{15,79 €} 78,95



Wellness-Liquid Arnika

Bei der Einreibung mit cosiMed Arnika Wellness-Liquid unterstützen wertvolle Arnika-Wirkstoffe die Durchblutung.

Warn- und Sicherheitshinweise: Entzündbar

ab **9.95**

Bezeichnung	Art.-Nr.	Stück in EUR ohne MwSt.	Stück in EUR inkl. MwSt.
Arnika 250 ml Flasche	24073	8,36	¹¹ / _{39,79 €} 9,95
Arnika 1 l Flasche	24074	17,61	¹¹ / _{20,96 €} 20,95
Arnika 5 l Kanister	24075	62,98	¹¹ / _{14,99 €} 74,95



Wellness-Liquid Zitrusfrüchte

Die frischen Düfte steigern die Entspannung und machen den Kopf klar.

Warn- und Sicherheitshinweise: Entzündbar

ab **9.95**

Bezeichnung	Art.-Nr.	Stück in EUR ohne MwSt.	Stück in EUR inkl. MwSt.
Zitrusfrüchte 250 ml Flasche	24194	8,36	¹¹ / _{39,79 €} 9,95
Zitrusfrüchte 1 l Flasche	24195	16,76	¹¹ / _{19,94 €} 19,95
Zitrusfrüchte 5 l Kanister	24196	62,98	¹¹ / _{14,99 €} 74,95



Probierset Wellness-Massageöle

19.95

Das Probierset beinhaltet 6x 50 ml Flaschen der folgenden Wellness-Massageöle: Harmonie, Amyris-Lavendel, Rose, Honig, Arnika, Fresh-Minze.

Bezeichnung	Art.-Nr.	Stück in EUR ohne MwSt.	Stück in EUR inkl. MwSt.
Probierset Wellness 6 Flaschen à 50 ml	24060	16,76	19,95



Wellness-Massageöl Arnika

Auf der Basis von natürlichem Mandelöl mit Arnikawirkstoffen. Die naturreinen ätherischen Öle aus Rosmarin, Lavendel und der Bergamotte runden diese hautpflegende Rezeptur ab.

ab **25.95**

Bezeichnung	Art.-Nr.	Stück in EUR ohne MwSt.	Stück in EUR inkl. MwSt.
Arnika 250 ml Flasche	24070	21,81 ¹¹ / _{103,82 €}	25,95
Arnika 500 ml Druckspender	24472	33,57 ¹¹ / _{79,90 €}	39,95
Arnika 1 l Flasche	24071	62,14 ¹¹ / _{73,95 €}	73,95



Wellness-Massageöl Amyris-Lavendel

Der Duft des Amyris-Öles wirkt entspannend und beruhigend. Nervöse Anspannungen werden abgebaut. Der Duft von Lavendel bringt zusätzliche Entspannung.

ab **25.95**

Bezeichnung	Art.-Nr.	Stück in EUR ohne MwSt.	Stück in EUR inkl. MwSt.
Amyris-Lavendel 250 ml Flasche	24150	21,81 ¹¹ / _{103,82 €}	25,95
Amyris-Lavendel 500 ml Druckspender	24468	35,25 ¹¹ / _{83,90 €}	41,95
Amyris-Lavendel 1 l Flasche	24151	65,50 ¹¹ / _{77,95 €}	77,95
Amyris-Lavendel 5 l Kanister	24152	247,90 ¹¹ / _{59,00 €}	295,00



Wellness-Massageöl Harmonie

Ausgesuchte und aufeinander abgestimmte ätherische Öle verleihen dem Wellness-Massageöl eine beruhigende und entspannende Wirkung.

ab **24.95**

Bezeichnung	Art.-Nr.	Stück in EUR ohne MwSt.	Stück in EUR inkl. MwSt.
Harmonie 250 ml Flasche	24158	20,97 ¹¹ / _{99,82 €}	24,95
Harmonie 500 ml Druckspender	24469	33,57 ¹¹ / _{79,90 €}	39,95
Harmonie 1 l Flasche	24159	62,14 ¹¹ / _{73,95 €}	73,95
Harmonie 5 l Kanister	24160	247,90 ¹¹ / _{59,00 €}	295,00



Wellness-Massageöl Fresh-Minze

Erfrischendes, kühlendes Minzöl verleiht diesem Massageöl eine belebende Wirkung.

ab **25.95**

Bezeichnung	Art.-Nr.	Stück in EUR ohne MwSt.	Stück in EUR inkl. MwSt.
Fresh-Minze 250 ml Flasche	24154	21,81 ¹¹ / _{103,82 €}	25,95
Fresh-Minze 500 ml Druckspender	24470	35,25 ¹¹ / _{83,90 €}	41,95
Fresh-Minze 1 l Flasche	24155	65,50 ¹¹ / _{77,95 €}	77,95
Fresh-Minze 5 l Kanister	24156	247,90 ¹¹ / _{59,00 €}	295,00



Wellness-Massageöl Rose

Der Duft von tausend Rosen wird Ihre Sinne auf eine Reise in einen pracht-vollen Rosengarten schicken.

ab **23.95**

Bezeichnung	Art.-Nr.	Stück in EUR ohne MwSt.	Stück in EUR inkl. MwSt.
Rose 250 ml Flasche	24445	20,13 ¹¹ / _{95,82 €}	23,95
Rose 500 ml Druckspender	24466	35,25 ¹¹ / _{83,90 €}	41,95
Rose 1 l Flasche	24446	63,82 ¹¹ / _{75,95 €}	75,95
Rose 5 l Kanister	24447	247,90 ¹¹ / _{59,00 €}	295,00



Wellness-Massageöl Honig

Der Duft des Honig-Öles wirkt auf die Seele entspannend und beruhigend. Nervöse Anspannungen werden abgebaut.

ab **24.95**

Bezeichnung	Art.-Nr.	Stück in EUR ohne MwSt.	Stück in EUR inkl. MwSt.
Honig 250 ml Flasche	24442	20,97 ¹¹ / _{99,82 €}	24,95
Honig 500 ml Druckspender	24467	35,25 ¹¹ / _{83,90 €}	41,95
Honig 1 l Flasche	24443	64,66 ¹¹ / _{76,95 €}	76,95
Honig 5 l Kanister	24444	252,06 ¹¹ / _{59,99 €}	299,95



Wellness-Massageöl Zitrusfrüchte

Frischer Orangenduft, reines Zitrusöl und reiche Essenzen der Limone machen dieses Massageöl so einzigartig. Der anregende Duft belebt den Körper.

ab **24.95**

Bezeichnung	Art.-Nr.	Stück in EUR ohne MwSt.	Stück in EUR inkl. MwSt.
Zitrusfrüchte 250 ml Flasche	24162	20,97 ¹¹ / _{99,82 €}	24,95
Zitrusfrüchte 500 ml Druckspender	24471	35,25 ¹¹ / _{83,90 €}	41,95
Zitrusfrüchte 1 l Flasche	24163	65,50 ¹¹ / _{77,95 €}	77,95
Zitrusfrüchte 5 l Kanister	24164	247,90 ¹¹ / _{59,00 €}	295,00



**Massagegel
Faszien und Gelenke**

Das Massagegel wurde speziell für die Behandlung von Faszien und Gelenken entwickelt. Es besitzt eine erfrischende Wirkung und unterstützt die Regeneration der Faszien und Gelenke. Ideal für eine ausdauernde Massage mit einer Faszienrolle oder einem Faszienwerkzeug geeignet.

ab **13.95**

Bezeichnung	Art.-Nr.	Stück in EUR ohne MwSt.	Stück in EUR inkl. MwSt.
Faszien und Gelenke 250 ml Dose	24435	11,72	13,95
Faszien und Gelenke 500 ml Flasche	24436	16,76	19,95
Faszien und Gelenke 1 l Flasche	24437	23,49	27,95
Faszien und Gelenke 5 l Kanister	24438	89,03	105,95



14.95

27196

Massagecreme

Hautfreundlich mit optimaler Griffbarkeit. Empfehlenswert bei empfindlicher Haut.

Inhalt: 500 ml.

Bezeichnung	Art.-Nr.	Stück in EUR ohne MwSt.	Stück in EUR inkl. MwSt.
Massagecreme 500 ml	24210	12,56	14,95
Spatel	27196	1,64	1,95



17.95

27196

**Massagesalbe
mit Lavendelduft**

Verleiht der Haut eine sehr gute Gleitfähigkeit und ermöglicht intensiven Hautkontakt.

Inhalt: 500 ml.

Bezeichnung	Art.-Nr.	Stück in EUR ohne MwSt.	Stück in EUR inkl. MwSt.
Massagesalbe Lavendel 500 ml	24005	15,08	17,95
Spatel	27196	1,64	1,95



22.95

Hot Chocolate Massage

Die Hot Chocolate Massage wird Ihre Sinne beflügeln. Feinste Massageschokolade mit einem hohen Gehalt an Kakaorohmasse und wertvollen Zusätzen von Kokosfett, Sheabutter und reinem Jojobaöl. Die warm aufgetragene Schokoladenmasse verströmt einen anregenden Schokoladenduft und verspricht ein exklusives Massageerlebnis. Im Flaschenwärmer oder im Wasserbad aufschmelzen und einmassieren. Zieht fast rückstandslos ein. Reste einfach mit einem feuchten Tuch aufnehmen. Kein Duschen notwendig!

Bezeichnung	Art.-Nr.	Stück in EUR ohne MwSt.	Stück in EUR inkl. MwSt.
Hot Chocolate Massage 250 ml Flasche	24045	19,29	22,95



29.95

27042*

**BEURER Flaschenwärmer
mit Digitalanzeige**

Der digitale Flaschenwärmer aus dem Hause BEURER ist mit einem LED-Display für eine eindeutige Temperaturanzeige ausgestattet und gewährleistet die schonende und gleichmäßige Erwärmung aller Arten von Ölen.

Innenmaße (øxH): 8x6,5 cm.
Maße (øxH): 14x13,75 cm.

Bezeichnung	Art.-Nr.	Stück in EUR ohne MwSt.	Stück in EUR inkl. MwSt.
BEURER Flaschenwärmer mit Digitalanzeige	27042	25,17	29,95

Zubehör

Für Präparate, Flaschen und Kanister.

Bezeichnung	Art.-Nr.	Stück in EUR ohne MwSt.	Stück in EUR inkl. MwSt.
Dosierpumpe für 5 u. 10 l Kanister (kein Gel)	244061	11,72	13,95
Dosierpumpe für 1 l Flaschen (für Lotion)	244081	6,68	7,95
Ausgießer für Kanister (kein Gel)	244101	5,84	6,95
Auslaufhahn für Kanister (kein Gel)	244121	8,36	9,95
Sprühkopf für 500 ml + 1 l Flaschen	242481	5,84	6,95
Abfüllpumpe für 5 und 10 l Kanister (für Gel)	242521	10,88	12,95
Schlüssel für 5 und 10 l Kanister	244131	5,00	5,95
Drucksprüher 1 l	244001	16,76	19,95
Zerstäuber 250 ml	244011	3,32	3,95
Flasche 50 ml	244021	2,31	2,75
Flasche 500 ml	244031	2,48	2,95
Meßbecher 250 ml	244041	4,16	4,95



* Die auf dieser Seite abgebildeten Zubehörtartikel sind nicht Teil des Lieferumfangs.

Warn- und Sicherheits-hinweise:
Entzündbar



ab **16.⁹⁵**

Einreibung Orange

Das Einreibemittel auf Alkohol-Basis (2-Propanol) für die äußerliche Anwendung. Auch als „Franzbranntwein“ bekannt. Der kühlende und erfrischende Effekt des Isopropanol wird durch die Zugabe von reinem Orangenöl noch verstärkt. Der angenehme Duft belebt und erfrischt. Duftrichtung: Orange, fruchtig, harmonisierend.

Bezeichnung	Art.-Nr.	Stück in EUR ohne MwSt.	Stück in EUR inkl. MwSt.
1 l Flasche	24050	14,24	16,95
5 l Kanister	24051	58,78	69,95

Warn- und Sicherheits-hinweise:
Entzündbar



ab **17.⁹⁵**

Einreibung Rosmarin

Ein Hauch von mediterranem Flair. Das alkoholische Einreibemittel zur äußerlichen Anwendung wurde angereichert mit wertvollem Rosmarinöl. Es belebt und steigert die Durchblutung. Duftrichtung: Rosmarin, herb-würzig, kräftigend.

Bezeichnung	Art.-Nr.	Stück in EUR ohne MwSt.	Stück in EUR inkl. MwSt.
1 l Flasche	24054	15,08	17,95
5 l Kanister	24055	52,06	61,95

Warn- und Sicherheits-hinweise:
Entzündbar



ab **16.⁹⁵**

Einreibung Fichtennadel

Für die Einreibung nach der Massage. Wirkt hautberuhigend, erfrischend und kühlend. Das kräftig herbe Aroma der Fichtennadeln lässt die Sinne entspannen und beruhigt. Duftrichtung: Fichtennadel, mobilisierend, erfrischend.

Bezeichnung	Art.-Nr.	Stück in EUR ohne MwSt.	Stück in EUR inkl. MwSt.
1 l Flasche	24058	14,24	16,95
5 l Kanister	24059	61,30	72,95

Warn- und Sicherheits-hinweise:
Entzündbar



ab **9.⁵⁰**

Sport-Liquid mit 70 Vol.% 2-Propanol

Das Einreibemittel auf Alkohol-Basis (2-Propanol) für die äußerliche Anwendung. Auch als „Franzbranntwein“ bekannt. Der kühlende, erfrischende Effekt wird durch den Einsatz von Isopropanol bewirkt. Die Einreibung nach dem Sport/der Massage wirkt vitalisierend, erfrischend, kühlend und angenehm belebend.

Bezeichnung	Art.-Nr.	Stück in EUR ohne MwSt.	Stück in EUR inkl. MwSt.
250 ml	24212	7,98	9,50
5 l Kanister	24213	69,71	82,95
1 l Flasche	24214	16,76	19,95

8.⁹⁵



Aufwärmöl mit Kampher

Vermindert die Reibung bei der Massage. Es wird zur Intensivierung der Aufwärmung vor und während sportlicher Betätigung eingesetzt. Die professionelle Massage mit dem Aufwärmöl Kampfer aktiviert die Durchblutung. Dabei werden Muskeln und Gelenke gelockert und Verspannungen reduziert. Auf diese Weise verbessert sich die Beweglichkeit.

Bezeichnung	Art.-Nr.	Stück in EUR ohne MwSt.	Stück in EUR inkl. MwSt.
250 ml	244241	7,52	8,95

ab **11.⁹⁵**



Sport-Gel

Kühlend: Kühlt Haut und Muskelpartien nachhaltig während und nach dem Sport, sowie bei körperlicher Belastung durch den Beruf. Entspannt und erfrischt beanspruchte Partien.

Wärmend: Zur Entspannung beanspruchter Muskeln und Gelenke. Wirkt wärmend, dadurch beruhigend und lockern. Fördert die Durchblutung und wirkt Muskelverspannung entgegen. Angenehmer Duft.

Bezeichnung	Art.-Nr.	Stück in EUR ohne MwSt.	Stück in EUR inkl. MwSt.
250 ml kühlend	244161	10,04	11,95
250 ml wärmend	244201	12,56	14,95

ab **13.⁹⁵**



Thermo Massagelotion/-salbe

Die Massage mit Thermo Massagelotion (250 ml) und -salbe (500 ml) erzielt eine angenehm wärmende und durchblutungsfördernde Wirkung. Das Material greift sich während der Behandlung nicht ab. So bleibt die Gleitfähigkeit während der gesamten Dauer der Anwendung erhalten.

Bezeichnung	Art.-Nr.	Stück in EUR ohne MwSt.	Stück in EUR inkl. MwSt.
Massagelotion	242111	11,72	13,95
Massagesalbe	240071	25,17	29,95

ab **5.⁹⁵**



Pferdebalsam wärmend

Der wärmende Pferdebalsam dient zur Entspannung und Regeneration müder und verspannter Muskulatur. Er zieht schnell in die Haut ein und entwickelt in kürzester Zeit eine wohltuende Wärme. Gut geeignet bei Muskelkater, Rückenverspannungen und Gelenksbeschwerden. Der Balsam enthält hochwertige Kräuterextrakte aus rotem Weinlaub, Rosskastanie, Melisse, Kamille, Hopfen, Baldrian, Schafgarbe und Fenchel.

Bezeichnung	Art.-Nr.	Stück in EUR ohne MwSt.	Stück in EUR inkl. MwSt.
100 ml	239601	5,00	5,95
500 ml	239611	10,04	11,95

ab **5.⁹⁵**



Pferdebalsam kühlend

Der kühlende Pferdebalsam dient zur Entspannung und Regeneration müder und verspannter Muskulatur. Er zieht schnell in die Haut ein und entwickelt in kürzester Zeit eine angenehme Kühle. Gut geeignet bei Muskelkater, Rückenverspannungen, Gelenksbeschwerden. Der Balsam enthält hochwertige Kräuterextrakte aus Rosskastanie, Arnika, Rosmarin und Minzöl.

Bezeichnung	Art.-Nr.	Stück in EUR ohne MwSt.	Stück in EUR inkl. MwSt.
100 ml	239651	5,00	5,95
500 ml	239661	8,36	9,95

SAUNADÜFTE

hergestellt auf der Basis von natürlichen und naturidentischen Ölen

Warn- und Sicherheitshinweise:

Signalwort: Achtung | Gefahr, H225 Flüssigkeit und Dampf leicht entzündbar, H226 Flüssigkeit und Dampf entzündbar, H315 Verursacht Hautreizungen, H317 Kann allergische Hautreaktionen verursachen, H410 Sehr giftig für Wasserorganismen, mit langfristiger Wirkung, H412 Schädlich für Wasserorganismen, mit langfristiger Wirkung



Probierset

Enthält 6x 50 ml Flaschen der folgenden Saunadüfte: Latschenkiefer, Citro-Orange, Eukalyptus-Menthol, Lemongras, Alpenkräuter, Grüner Apfel.

Bezeichnung	Art.-Nr.	Stück in EUR ohne MwSt.	Stück in EUR inkl. MwSt.
Probierset	24062	16,76	19,95



Lavendel

Bezeichnung	Art.-Nr.	Stück in EUR ohne MwSt.	Stück in EUR inkl. MwSt.
200 ml Flasche	23940	10,04	11,95
1 l Flasche	23941	27,69	32,95
5 l Kanister	23942	117,61	139,95



Lemongras

Bezeichnung	Art.-Nr.	Stück in EUR ohne MwSt.	Stück in EUR inkl. MwSt.
200 ml Flasche	24266	10,04	11,95
1 l Flasche	24267	28,53	33,95
5 l Kanister	24268	122,65	145,95



Latschenkiefer

Bezeichnung	Art.-Nr.	Stück in EUR ohne MwSt.	Stück in EUR inkl. MwSt.
200 ml Flasche	24275	10,04	11,95
1 l Flasche	24276	28,53	33,95
5 l Kanister	24277	117,61	139,95



Sibirische Birke

Bezeichnung	Art.-Nr.	Stück in EUR ohne MwSt.	Stück in EUR inkl. MwSt.
200 ml Flasche	24285	10,04	11,95
1 l Flasche	24286	28,53	33,95
5 l Kanister	24288	122,65	145,95



Eukalyptus-Menthol

Bezeichnung	Art.-Nr.	Stück in EUR ohne MwSt.	Stück in EUR inkl. MwSt.
200 ml Flasche	24281	10,04	11,95
1 l Flasche	24282	27,69	32,95
5 l Kanister	24284	116,76	138,95



Alpenkräuter

Bezeichnung	Art.-Nr.	Stück in EUR ohne MwSt.	Stück in EUR inkl. MwSt.
200 ml Flasche	24272	10,04	11,95
1 l Flasche	24273	28,53	33,95
5 l Kanister	24274	122,65	145,95



Vanille-Kokos

Bezeichnung	Art.-Nr.	Stück in EUR ohne MwSt.	Stück in EUR inkl. MwSt.
200 ml Flasche	23943	9,20	10,95
1 l Flasche	23944	27,69	32,95
5 l Kanister	23945	122,27	145,50



Granatapfel

Bezeichnung	Art.-Nr.	Stück in EUR ohne MwSt.	Stück in EUR inkl. MwSt.
200 ml Flasche	23946	9,20	10,95
1 l Flasche	23947	27,69	32,95
5 l Kanister	23948	122,27	145,50



Grüner Apfel

Bezeichnung	Art.-Nr.	Stück in EUR ohne MwSt.	Stück in EUR inkl. MwSt.
200 ml Flasche	24289	10,04	11,95
1 l Flasche	24290	28,53	33,95
5 l Kanister	24291	122,65	145,95



Beeren-Mix

Bezeichnung	Art.-Nr.	Stück in EUR ohne MwSt.	Stück in EUR inkl. MwSt.
200 ml	23949	9,20	10,95
1 l Flasche	23950	26,85	31,95
5 l Flasche	23951	117,61	139,95



Tropic

Bezeichnung	Art.-Nr.	Stück in EUR ohne MwSt.	Stück in EUR inkl. MwSt.
200 ml Flasche	23980	8,36	9,95
1 l Flasche	23981	30,21	35,95
5 l Kanister	23982	120,13	142,95



Mango

Bezeichnung	Art.-Nr.	Stück in EUR ohne MwSt.	Stück in EUR inkl. MwSt.
200 ml Flasche	23975	8,36	9,95
1 l Flasche	23976	29,37	34,95
5 l Kanister	23977	120,13	142,95



Citro-Orange

Bezeichnung	Art.-Nr.	Stück in EUR ohne MwSt.	Stück in EUR inkl. MwSt.
200 ml Flasche	24269	10,04	11,95
1 l Flasche	24270	28,53	33,95
5 l Kanister	24271	128,53	152,95

SET



Sauna Aufgusskübel und Schöpfkelle

Saunakübel: Aus Nadelholz, mit zwei Metallringen gebunden. Inkl. Kunststoffeinsatz. Fassungsvermögen: 5 Liter.

Schöpfkelle: Mit Lederbändchen zum Aufhängen. Robust verarbeitete, solide Ausführung. Fassungsvermögen: 120 ml. Maße (LxB): 40x5 cm.

Bezeichnung	Art.-Nr.	Stück in EUR ohne MwSt.	Stück in EUR inkl. MwSt.
Sauna Aufgusskübel	31530	30,21	35,95
Sauna Schöpfkelle	31531	8,36	9,95
SET 2-tlg., Aufgusskübel + Schöpfkelle	31532	33,57	39,95
SET 9-tlg., Kübel + Kelle + Sauna Probierset	31533	50,38	59,95

Sauna-Sanduhr

Sanduhr mit 15 Minuten Laufzeit, großer 5, 10 und 15 Minuten Marke, Drehgestell aus Buche und Glaszylinder mit farbigem Sand. Toleranz +/- 2 Minuten

Gewicht: 244 g. Maße (LxBxH): 28,5x5x3 cm.

Farben: 01-blau, 02-grün, 03-rot, 06-weiß.

Bezeichnung	Art.-Nr.	Stück in EUR ohne MwSt.	Stück in EUR inkl. MwSt.
Sanduhr	31535	14,24	16,95



Sauna-Klimamesser

Thermometer Messbereich: 0-120°C.
 Hygrometer Messbereich: 0-60% relative Luftfeuchte.
 Farblich abgesetzter Messbereich.

Maße (øxB): 13,5x1,5 cm.

Bezeichnung	Art.-Nr.	Stück in EUR ohne MwSt.	Stück in EUR inkl. MwSt.
Klimamesser	31538	50,38	59,95



Sauna-Klimastation

Thermometer Messbereich: 0-120°C.
 Hygrometer Messbereich: 0-100% relative Luftfeuchte.
 Durchmesser Thermo- und Hygrometer jeweils 10 cm.
 Maße (LxBxH): 29,5x15,5x3,2 cm.

Bezeichnung	Art.-Nr.	Stück in EUR ohne MwSt.	Stück in EUR inkl. MwSt.
Klimastation	31537	58,78	69,95



Ätherisches Lavendelöl

Wird durch Wasserdampfdestillation der Blütenstände gewonnen. Der Duft hat leicht beruhigende Eigenschaften.

H315 Verursacht Hautreizungen.
 H304 Kann bei Verschlucken und Eindringen in die Atemwege tödlich sein. H412 Schädlich für Wasserorganismen, mit langfristiger Wirkung.

Warn- und Sicherheitshinweise

 Signalwort: Gefahr

Bezeichnung	Art.-Nr.	Stück in EUR ohne MwSt.	Stück in EUR inkl. MwSt.
10 ml	24087	8,36 ¹¹ 948,84 €	9,95
30 ml	24088	16,76 ¹¹ 884,82 €	19,95



Ätherisches Lemongrasöl

Zitronengras ist eine mehrjährige Pflanze und gehört zur Familie der Süßgräser. Ihr ätherisches Öl hat einen zitronenähnlichen Geruch.

H315 Verursacht Hautreizungen.
 H317 Kann allergische Hautreaktionen verursachen.
 H318 Verursacht schwere Augenschäden. H412 Schädlich für Wasserorganismen, mit langfristiger Wirkung.

Warn- und Sicherheitshinweise

 Signalwort: Gefahr

Bezeichnung	Art.-Nr.	Stück in EUR ohne MwSt.	Stück in EUR inkl. MwSt.
10 ml	24091	4,62 ¹¹ 549,78 €	5,50
30 ml	24092	8,36 ¹¹ 331,82 €	9,95



Ätherisches Eukalyptusöl

Eukalyptusöl wird aus den Blättern des Eukalyptusbaums gewonnen und hat einen frischen Duft.

H226 Flüssigkeit und Dampf entzündbar. H315 Verursacht Hautreizungen. H317 Kann allergische Hautreaktionen verursachen. H304 Kann bei Verschlucken und Eindringen in die Atemwege tödlich sein. H411 Giftig für Wasserorganismen, mit langfristiger Wirkung.

Warn- und Sicherheitshinweise

 Signalwort: Gefahr

Bezeichnung	Art.-Nr.	Stück in EUR ohne MwSt.	Stück in EUR inkl. MwSt.
10 ml	24093	4,62 ¹¹ 549,78 €	5,50
30 ml	24094	7,98 ¹¹ 316,54 €	9,50



Ätherisches Zitronenöl

Zitronenöl wird durch Auspressen von Zitronenschalen gewonnen. Es duftet frisch und fruchtig.

H226 Flüssigkeit u. Dampf entzündbar. H315 Verursacht Hautreizungen. H317 Kann allergische Hautreaktionen verursachen. H304 Kann bei Verschlucken und Eindringen in die Atemwege tödlich sein. H410 Sehr giftig für Wasserorganismen, mit langfristiger Wirkung.

Warn- und Sicherheitshinweise

 Signalwort: Gefahr

Bezeichnung	Art.-Nr.	Stück in EUR ohne MwSt.	Stück in EUR inkl. MwSt.
10 ml	24095	7,14 ¹¹ 849,86 €	8,50
30 ml	24096	12,18 ¹¹ 483,14 €	14,50



Ätherisches Orangenöl

Der Klassiker unter den Duftölen wird durch Kaltpressen der reifen Fruchtschalen gewonnen.

H226 Flüssigkeit u. Dampf entzündbar. H315 Verursacht Hautreizungen. H317 Kann allergische Hautreaktionen verursachen. H304 Kann bei Verschlucken und Eindringen in die Atemwege tödlich sein. H411 Giftig für Wasserorganismen, mit langfristiger Wirkung.

Warn- und Sicherheitshinweise

 Signalwort: Gefahr

Bezeichnung	Art.-Nr.	Stück in EUR ohne MwSt.	Stück in EUR inkl. MwSt.
10 ml	24089	5,00 ¹¹ 595,00 €	5,95
30 ml	24090	8,36 ¹¹ 331,82 €	9,95



Minzöl

Das Minzöl ist eines der wichtigsten ätherischen Öle in der Aromatherapie und duftet intensiv minzig.

H302 Gesundheitsschädlich bei Verschlucken. H315 Verursacht Hautreizungen. H317 Kann allergische Hautreaktionen verursachen. H411 Giftig für Wasserorganismen, mit langfristiger Wirkung.

Warn- und Sicherheitshinweise

 Signalwort: Achtung

Bezeichnung	Art.-Nr.	Stück in EUR ohne MwSt.	Stück in EUR inkl. MwSt.
10 ml	24260	5,00 ¹¹ 595,00 €	5,95
30 ml	24262	10,04 ¹¹ 398,26 €	11,95
100 ml	24264	21,81 ¹¹ 259,54 €	25,95



49.95

Backnobber II, Massagehilfe

Mit dem Backnobber II lässt sich exakt so viel Druck aufbauen wie nötig. Durch den Verriegelungsmechanismus lässt sich die Massagehilfe einfach auseinandernehmen. Einfach mit Wasser und Seife zu reinigen.

Material: hochbeständige Polymer-Verbindung. Maße (LxB): 56x30 cm.

Bezeichnung	Art.-Nr.	Stück in EUR ohne MwSt.	Stück in EUR inkl. MwSt.
Backnobber II	03295	41,97	49,95



ab 9.95

Massagehilfen

Die Massagehilfen ermöglichen eine entspannte Rückenmassage. Leichte und kreisende Bewegungen auf der Haut stimulieren die Nervenenden und fördern die Durchblutung. Einfach mit Wasser und Seife zu reinigen.

Material: hochbeständige Polymer-Verbindung.

Farben Jacknobber II und Index

Knobber II: 01-blau, 02-grün, 03-rot, 09-lila.

Farbe Palmassager: Leider keine Farbwahl möglich.

Bezeichnung	Art.-Nr.	Stück in EUR ohne MwSt.	Stück in EUR inkl. MwSt.
Jacknobber II	03293	8,36	9,95
Index Knobber II	03294	8,36	9,95
Palmassager	03296	11,72	13,95



9.95

angenehme Massagewirkung

Rückenspatz Massageroller Exklusiv

Der Rückenspatz fordert Sie auf, sich selbst oder einen Partner zu massieren. Schon leichte, kreisende Bewegungen der Kugel auf der Haut genügen um eine angenehme Massagewirkung zu erzielen.

Material: europäische Buche. Maße: Hauptkugel (ø 5 cm), vier geriffelte Rundstäbe (ø 1 cm), zwei Massagekugeln (ø 3 cm), zwei Massagekugeln (ø 2,5 cm).

Bezeichnung	Art.-Nr.	Stück in EUR ohne MwSt.	Stück in EUR inkl. MwSt.
Rückenspatz	03281	8,36	9,95

zur Triggerpunkt- und Tiefenmassage



Richelli's Massagehilfen

Das Richelli's-Quartett ermöglicht die klassische Triggerpunkt- und Tiefenmassage. Das besondere Kunststoff-Material ist unzerbrechlich. Es nutzt sich nicht ab und bietet eine besonders gute Gleitfähigkeit. Dies ermöglicht die Anwendung auf Verbänden und Kleidung. Ein weiterer großer Vorteil für den Anwender: Die Tools entlasten die Hände.

Bezeichnung	Art.-Nr.	Stück in EUR ohne MwSt.	Stück in EUR inkl. MwSt.
Dino	03302	14,24	16,95
3Dthump	03304	24,33	28,95
Painreliever	03306	79,79	94,95
Spinemover	03308	90,71	107,95
Richelli's Koffer	03310	201,64	239,95



SET



74.95

Massagestäbchen

Reha Pen: Zeitgemäßes Behandlungsinstrument für die traditionelle chinesische Stäbchenmassage. Länge: 13 cm.

Reha Pointer: Alternativinstrument zur Akupunkturadel für Patienten mit einer Abneigung zu Nadeln. Zuverlässig, intensiv, modern und therapeutisch konservativ. Länge: 13 cm.

Bezeichnung	Art.-Nr.	Stück in EUR ohne MwSt.	Stück in EUR inkl. MwSt.
Reha Pen	272241	62,98	74,95
Reha Pointer	272221	62,98	74,95
SET 2-tlg.	272201	117,61	139,95



389.-

Faszienspulser

Der Aufbau des Pulsers ist eine konsequente Ausführung zur Behandlung von Gewebestrukturen des gesamten Körpers. Die Spitze (Kegel) erreicht Zwischenräume und dehnt das Gewebe auf den Punkt und in der Tiefe. Dieses Instrument hat durch seine massive Form und sein Gewicht die beste anatomische Möglichkeit um Strukturen zu manipulieren. Durch das Verdrängen von intrazellulären Flüssigkeiten entsteht eine Versorgungsbasis von Arealen und das Wechselspiel von Fülle und Leere schafft eine hohe Vitalisierung von Aktionspotentialen.

Bezeichnung	Art.-Nr.	Stück in EUR ohne MwSt.	Stück in EUR inkl. MwSt.
Pulser	27226	326,89	389,00



ab 8.95

Massagehilfen aus thailändischem Hartholz

Japanisches Wellness-Massagestäbchen aus Holz: Für gezielte Massagen, die lokalisiert in die Tiefe des Gewebes vordringen. Länge: 13,5 cm.

Wellness-Massageroller aus Holz: Zur Behandlung kleiner Muskeln, zum Beispiel im Gesicht oder im Nackenbereich. Länge: 15 cm.

Wellness-Massagehilfe aus Holz: Mit unterschiedlichen Spitzen für den individuellen Einsatz an jeder Körperstelle. Maße (LxB): 13x5 cm.

Asiatisches Wellness-Massagekreuz aus Holz: Mit vier verschiedenen geformten Spitzen und damit für jede Stelle den passenden Druckpunkt. Maße (LxB): ca. 11x10 cm.

Wellness-Massagewürfel aus Holz: Für die Massage an den eigenen Handflächen. Maße (LxB): 4x5,5 cm.

Bezeichnung	Art.-Nr.	Stück in EUR ohne MwSt.	Stück in EUR inkl. MwSt.
Massagestäbchen	27202	8,36	9,95
Massageroller	27199	8,36	9,95
Massagehilfe	27197	7,52	8,95
Massagekreuz	27201	7,52	8,95
Massagewürfel	27195	8,36	9,95

SET · flächige + punktuelle Behandlung
· leicht zu reinigen

31.95

ARTZT thepro Faszientool Klimmi

Kann Ihnen helfen, Ihre Finger bei der Massage zu entlasten. Flächige und punktuelle Behandlungen sind möglich. Das Silikon ist hautfreundlich und leicht zu reinigen. Desinfektion mit alkoholfreiem Mittel möglich.

Material: Silikon. Gewicht: 35 g. Maße: 6,5x2,5 cm.

Bezeichnung	Art.-Nr.	Stück in EUR ohne MwSt.	Stück in EUR inkl. MwSt.
ARTZT thepro Klimmi weich purpur	32332	26,85	31,95
ARTZT thepro Klimmi hart grau	32333	26,85	31,95
SET 2-tlg.	32334	41,97	49,95

SET
NEU

· Sticky-Pad

29.95

TMX Triggertool

Für eine punktuelle und effektive Akupressur. Das Triggertool kann an nahezu allen Wänden wiederholt befestigt und rückstandslos wieder abgenommen werden. In der Webapp von TMX stehen Ihnen verschiedene Anwendungsvideos zur Verfügung. Made in Germany.

Material: Buche massiv. Lackierung: Aqua Colorlack. Belastbar bis: ca. 500 kg.
Durchmesser Kopf: 3 cm (**04160**) bzw. 2 cm (**04161**).

Farben: 10-braun, 13-pink, 18-anthrazit.

Bezeichnung	Art.-Nr.	Stück in EUR ohne MwSt.	Stück in EUR inkl. MwSt.
TMX Triggertool ORIGINAL 7x7x6 cm	04160	25,17	29,95
TMX Triggertool ORIGINAL PLUS 7x7x7 cm	04161	25,17	29,95
SET 2-tlg. beide Größen	04162	41,97	49,95

NEU

24.95

Fußmobilisator META

Der Fußmobilisator META eignet sich zum Lösen von Verspannungen und Blockaden im Fußgewölbe. Seine spezielle Form ermöglicht eine gezielte Mobilisation.

Material: Thermoplastisches Elastomer, 100% recyclefähig. Belastbar bis: ca. 500 kg.
Gewicht: ca. 105 g. Maße (LxBxH): 14,5x7,4x2,7 cm.

Bezeichnung	Art.-Nr.	Stück in EUR ohne MwSt.	Stück in EUR inkl. MwSt.
TMX Fußmobilisator META	04165	20,97	24,95

NEU

34.95

Wirbelsäulen-Spezialist PARA

Durch die spezielle Form können die Muskelstränge neben der Wirbelsäule getriggert werden, ohne übermäßigen Druck auf diese selbst auszuüben.

Material: Thermoplastisches Elastomer, 100% recyclefähig. Belastbar bis: ca. 500 kg.
Gewicht: 105 g. Maße (LxBxH): 9,1x6,0x5,6 cm.

Bezeichnung	Art.-Nr.	Stück in EUR ohne MwSt.	Stück in EUR inkl. MwSt.
TMX Wirbelsäulen-Spezialist PARA	04166	29,37	34,95

· der Anatomie des Halses angepasst
· entspannt den Nacken

79.95

ARTZT thepro Cranibas Professional

Das Cranibas Professional ist die ideale Unterlage um einen verspannten Nacken zu behandeln. Die verschiedenen Erhebungen der Cranibas-Therapieunterlage sind speziell der Anatomie des menschlichen Halses angepasst. Durch die Anordnung dieser Erhebungen wird ein Zug auf Muskeln, Bänder und Faszien des Nackens ausgeübt. Dies dient zur Entspannung des Nackens. Die Oberfläche lässt sich problemlos mit einem PU-freundlichen Desinfektionsmittel oder mit Haushaltsseife reinigen. Pflegeleicht und hautfreundlich.

Material: PU-Schaumstoff. Gewicht: 350 g. Maße: 26x16x10 cm.

Bezeichnung	Art.-Nr.	Stück in EUR ohne MwSt.	Stück in EUR inkl. MwSt.
ARTZT thepro Cranibas Professional	32488	67,18	79,95

39.95

Rückenmassagegerät Rücken chili

Der Rücken chili ist ein Rückenmassagegerät zur Entspannung der Wirbelsäulen- und Gesäßmuskulatur. Klein und handlich findet das Gerät in jeder Tasche Platz und bietet auch unterwegs oder im Büro Entspannung. Die Anwendung ist sehr einfach und besonders kraftvoll: Man legt sich auf den Boden, mit dem Rücken auf den Rücken chili. Zwischen den Erhöhungen des Gerätes liegt gut geschützt die Wirbelsäule. Das Körpergewicht des Anwenders bewirkt eine kräftige Akupressur-Massage.

Belastbar bis 150 kg. Maße (LxBxH): 297x62x65 mm.

Bezeichnung	Art.-Nr.	Stück in EUR ohne MwSt.	Stück in EUR inkl. MwSt.
Rückenmassagegerät Rücken chili	03297	33,57	39,95



TOGU Nackenstützen Nex

Die beiden Halbkugeln der Nackenstützen bewirken einen sanften, massageähnlichen Druck auf die Shiatsu-Punkte. Bei allen Übungen, die im Liegen ausgeführt werden (z.B. Sit-ups, Butterfly etc.), bieten die Nackenstützen eine Unterstützung des Nackens. Auch zur Unterstützung beim Liegen im Solumarium, beim Sonnen, in der Badewanne und zur individuellen Positionierung geeignet.

Leider keine Farbwahl möglich!

Massage-Nex: Die abgerundeten Noppen stimulieren zusätzlich die Akupressur-Punkte im Nacken. **Relax-Nex:** Durch die Aussparung entsteht keine Druckbelastung auf die obersten beiden Wirbel. Der Kopf wird angenehm gestützt. Belastbar bis ca. 150 kg (Nex/Massage-Nex) bzw. 200 kg (Relax-Nex). Material: Ruton, latexfrei.

ab **17.95**

Bezeichnung	Art.-Nr.	Stück in EUR ohne MwSt.	Stück in EUR inkl. MwSt.	
TOGU Nackenstütze Nex	20x10,5 cm	03258	15,08	17,95
TOGU Nackenstütze Massage-Nex	20x10,5 cm	03259	15,08	17,95
TOGU Nackenstütze Relax-Nex	23,5x11 cm	03261	18,45	21,95



ab **17.95**

TOGU Massagerollen Bantoo

Zwei luftgefüllte Rollen mit Noppen. Gehärtet, geruchsneutral und sehr belastbar. Sie können die Massage im Sitzen oder auch im Stehen durchführen. Latexfrei und ohne verbotene Phthalate.

Belastbar bis 150 kg. Material: Ruton, gehärtet. Gewicht: 60 g pro Bantoo. Maße (LxØ): 11x5 cm.

Bezeichnung	Art.-Nr.	Stück in EUR ohne MwSt.	Stück in EUR inkl. MwSt.
Bantoo, 2 Stk.	03331	16,76	19,95
RABATT		ab je 5 Pack 5%	ab je 10 Pack 10%



ab **9.85**

TOGU Bantoo Roller

Luftgefüllte Massage-Rolle für mehr Entspannung und Wohlbefinden. Geruchsneutral und extrem langlebig. Aktiviert und belebt Ihren Körper über die Reflexzonen. Keine speziellen Kenntnisse für die Anwendung notwendig. Inkl. Anleitung.

Material: Ruton, gehärtet. Gewicht: 90 g. Maße (LxØ): 11x4,5 cm.

Bezeichnung	Art.-Nr.	Stück in EUR ohne MwSt.	Stück in EUR inkl. MwSt.
Bantoo Roller	03332	9,20	10,95
RABATT		ab je 5 Stk. 5%	ab je 10 Stk. 10%



ab **21.55**

TOGU Bodyroll

Durch die spezielle Formgebung der Body Roll werden die an den Fußaußenseiten liegenden Reflexzonenpunkte erreicht. Die weiche aber kräftige Beschaffenheit wird als angenehm empfunden und ruft auch bei längerer Benutzung kein schmerzhaftes Empfinden hervor. Das Ventil macht die Body Roll zum individuellen Massagegerät. Latexfrei. 2 Stück.

Belastbar bis 150 kg. Gewicht: ca. 300g. Maße (LxØ): 13x6 cm.

Farben: 01-blau, 03-rot, 14-violett.

Bezeichnung	Art.-Nr.	Stück in EUR ohne MwSt.	Stück in EUR inkl. MwSt.
Bodyroll	03250	20,13	23,95
RABATT		ab je 5 Stk. 5%	ab je 10 Stk. 10%

- dynamische + reaktive Fußmassage
- stimuliert die Durchblutung

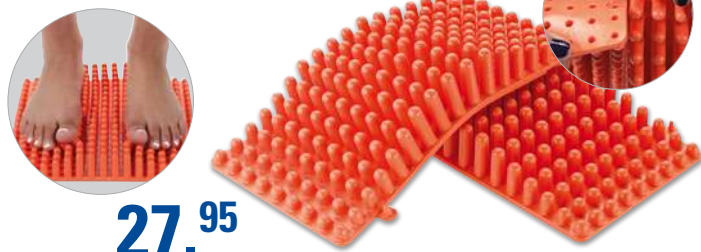

27.95

GYMNIC Fußmassagematte Bene-Feeet Mat, 2 Stück

Die Bene-Feeet Mat eignet sich ideal zur entspannenden Massage der Fußsohlen. Die langen flexiblen Spitzen der Matte ermöglichen eine dynamische und reaktive Fußmassage. Dies stimuliert sowohl die Durchblutung der Fußsohlen als auch die Fußreflexzonen. Die Fußmassagematte ist 2-teilig, beide Teile können zusammengesteckt werden. Mit Wasser und milder Seife abwaschbar.

Maße zusammengesteckt (LxBxH): 23x28x4 cm.

Farbe: orange.

Bezeichnung	Art.-Nr.	Stück in EUR ohne MwSt.	Stück in EUR inkl. MwSt.	
GYMNIC Bene-Feeet Mat 2 Stk.	23x28x4 cm	02489	23,49	27,95

- gezielte Reflexzonenmassage
- hilft gegen venöse Stauungen



39.95

Pedalo® Fußmassage-Regenerationsmatte

Unsere Füße tragen uns ein Leben lang und werden dennoch oft vernachlässigt. Durch die einzigartige sphärische Wölbung der Pedalo Fußmassage-Regenerationsmatte erreichen die gezielt angeordneten Massageknoppen alle Reflexzonen an den Fußsohlen und stimulieren diese. Bereits 3 Minuten täglich sind für eine Aktivierung ausreichend. Die Durchblutung von Füßen und Beinen wird angeregt, der Kreislauf und Stoffwechsel aktiviert und die Regeneration nach langem Stehen und Gehen und nach sportlicher Beanspruchung beschleunigt. Auch für die Massage von Händen und Rücken geeignet. Klemmen Sie die Massagematte bei längeren Autofahrten in Höhe Ihrer Schulterblätter zwischen Rücken und Sitzlehne. Inkl. Anleitung.

Material: Naturkautschuk. Gewicht: 640 g. Durchmesser: 25 cm.

Bezeichnung	Art.-Nr.	Stück in EUR ohne MwSt.	Stück in EUR inkl. MwSt.
Pedalo Fußmassage-Regenerationsmatte	02316	33,57	39,95



ab **25.⁹⁵**

TOGU Bodybone

Entspannen Sie sich nach einem harten Training oder langen Arbeitstag. Einfach darauf legen oder massieren lassen. Ein hervorragendes, anatomisch abgestimmtes Trainingsmittel um gezielt zu mobilisieren. Äußerst effektiv im Einsatz bei der lateral verlaufenden Wirbelsäulenmuskulatur, dem LWS Bereich, sowie allen oberflächlich verlaufenden Muskelgruppen der Extremitäten.

Material: Ruten mit spezieller Metall-Sand Füllung, latexfrei.

Bodybone: Gewicht ca. 430 g. Maße (LxB): 15x6,5 cm.

Farben: 03-rot, 11-grau.

Bodybone XL: Gewicht: 600g. Maße (LxB): 26x14 cm.

Farbe: 11-grau.

Bezeichnung		Art.-Nr.	Stück in EUR ohne MwSt.	Stück in EUR inkl. MwSt.
TOGU Bodybone	Farbwahl	03335	21,81	25,95
TOGU Bodybone XL	grau	03337	31,05	36,95



37.⁹⁵

TOGU Actiroll Rumble und Wave

Die Actirolls können leicht auf unterschiedliche Härtegrade eingestellt werden. Die Luftfüllung bei zugleich hart bleibender Oberfläche bewirkt einen nachfedernden Effekt. Robust, leicht zu reinigen, hautfreundlich, geruchlos. 100% recycelbar. Inkl. Pumpe.

Belastbar bis 200 kg. Material: gehärtetes Ruten. Gewicht: 900 g.

Rumble: Punktuell und tiefgehend. Profil-Tiefe: ca. 1,2 cm. Maße (øxL): 13x30 cm.

Wave: Sanfter und gleichmäßiger. Profil-Tiefe: ca. 0,5 cm. Maße (øxL): 11,5x30 cm.

Farben: 02-grün, 03-rot, 05-schwarz

Bezeichnung		Art.-Nr.	Stück in EUR ohne MwSt.	Stück in EUR inkl. MwSt.
TOGU Actiroll Rumble	ø 13x30 cm	03275	31,89	37,95
TOGU Actiroll Wave	ø 11,5x30 cm	03276	31,89	37,95



43.⁹⁵

TOGU OS Roller Premium

Bei der Massage mit der OS Fasziengerolle kann auf einfache und effiziente Art Druck ausgeübt und Muskelverspannungen können gelöst werden. Der Druck kann dabei mit dem Körpergewicht je nach Bedarf erhöht oder reduziert werden.

Darüber hinaus eignet sich der TOGU OS Roller Premium hervorragend für den Einsatz im Functional und im Personal Training. Die große Übungsvielfalt der Rolle (Stütz-, Liege-, Sitz-Positionen) macht sie zu einem abwechslungsreichen Trainingspartner. Kein Abrutschen während des Trainings.

Belastbar bis 150 kg. Material: EVA-Material. Gewicht: 250 g. Maße (øxL): 15x45 cm.

Bezeichnung		Art.-Nr.	Stück in EUR ohne MwSt.	Stück in EUR inkl. MwSt.
TOGU OS Roller Premium	ø 15x45 cm	03270	36,93	43,95



29.⁹⁵

Deuser Matrix Rolle

Zur Entspannung der Rückenmuskulatur und zur Mobilisierung der Wirbelsäule. Auch alle weiteren bindegeweblichen Strukturen können entspannt werden. Die großen Noppen sorgen für einen Massageeffekt mit Tiefenwirkung. Es können Verhärtungen, Verspannungen und Verklebungen des Bindegewebes gelöst werden.

Gewicht: ca. 75 g. Maße (øxL): 6x43 cm.

Bezeichnung		Art.-Nr.	Stück in EUR ohne MwSt.	Stück in EUR inkl. MwSt.
Deuser Matrix Rolle	ø 6x43 cm	21198	25,17	29,95



64.⁹⁵

Covemo Fasziengerolle

Die Covemo Fasziengerolle wurde speziell für die Wirbelsäule entwickelt und ausgiebig in der Praxis mit sehr positiven Ergebnissen getestet. Sie hat die nötigen Aussparungen um die Wirbelsäule zu umschließen und die nötigen Erhabenheiten (Fingertips), um - speziell an der Wirbelsäule - Spannungspunkte gezielt angehen zu können.

Die Fasziengerolle zielt vor allem auf die Wiederherstellung von Beweglichkeit und die Lösung von punktuellen Spannungsfeldern an der Wirbelsäule. Gerade hier ist ein speziell entwickeltes Tool notwendig um gezielt Wirbel für Wirbel myofasziale Spannungen wie auch Blockaden zu lösen.

Durchmesser: 12 cm. Länge: 24 cm. Härtegrad: mittel.

Farbe: grün.

Bezeichnung		Art.-Nr.	Stück in EUR ohne MwSt.	Stück in EUR inkl. MwSt.
Covemo Fasziengerolle	mittel grün	35000	54,58	64,95

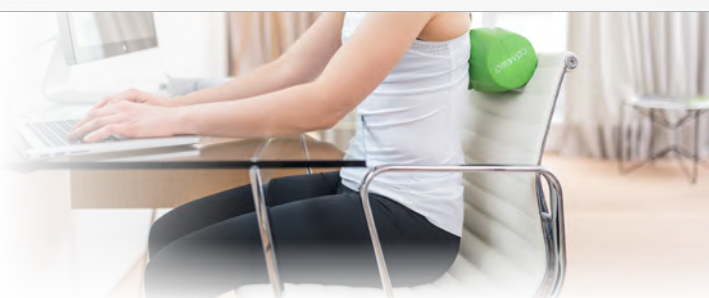

Zwei unterschiedliche Vertiefungen:

- ① = geringer
- ② = tiefer

Covemo Fingertips

Die Pfeilrichtung des covemo zeigt kopfwärts.





Flow Eine abgerundete Kante für sanftes Ausrollen der Faszie und eine harte Kante für aktive Stimulation.

Groove Durch die gerillte Oberfläche beginnt die Rolle auf hartem Untergrund zu vibrieren und fördert so die Durchblutung.



ab **26.⁹⁵**



· bewährt bei muskulären Problemen + Verspannungen

BLACKROLL

Das ideale Regenerationstool zur Selbstmassage und zur Lösung der Myofascia. Mit nur wenig Aufwand und einfachen Übungen lassen sich die Flexibilität und Leistungsfähigkeit der Muskulatur verbessern und bei regelmäßigem Training Spannungen dauerhaft lösen.

Material: Polypropylen (recyclebar). Durchmesser: 15 cm. Länge: 30 cm.

Bezeichnung	Art.-Nr.	Stück in EUR ohne MwSt.	Stück in EUR inkl. MwSt.
Med weich ø 15x30 cm weiß/grün	03205	26,85	31,95
Med weich ø 15x30 cm weiß/pink	03191	26,85	31,95
Standard mittel ø 15x30 cm schwarz	03262	25,17	29,95
Pro hart ø 15x30 cm orange	03206	29,37	34,95
Flow mittel ø 15x30 cm schwarz	03237	33,57	39,95
Groove mittel ø 15x30 cm schwarz	03215	33,57	39,95

RABATT	ab je 5 Stk. 5%	ab je 10 Stk. 10%
--------	-----------------	-------------------



ab **9.⁸⁰**

BLACKROLL Mini

Die kleine und leichte BLACKROLL Mini ist das praktische Regenerationstool zur Selbstmassage für unterwegs.

Durchmesser: 5 cm. Länge: 15 cm.

Bezeichnung	Art.-Nr.	Stück in EUR ohne MwSt.	Stück in EUR inkl. MwSt.
Mini 5x15 cm	03210	9,16	10,90

RABATT	ab je 5 Stk. 5%	ab je 10 Stk. 10%
--------	-----------------	-------------------



ab **6.²⁵**

BLACKROLL Micro

Speziell zur Behandlung von kleinen Körperflächen wie der Hand oder des Gesichts entworfen. Einfach zu reinigen und zu desinfizieren.

Durchmesser: 3 cm. Länge: 6 cm.

Farben: 01-blau, 02-grün, 05-schwarz, 13-pink, 19-orange.

Bezeichnung	Art.-Nr.	Stück in EUR ohne MwSt.	Stück in EUR inkl. MwSt.
Micro 3x6 cm	21391	5,84	6,95

RABATT	ab je 5 Stk. 5%	ab je 10 Stk. 10%
--------	-----------------	-------------------



ab **9.⁸⁵**

BLACKROLL Ball

Eignet sich sehr gut für eine gezielte punktuelle Massage.

Härtegrad: mittel. Durchmesser: 8 cm bzw. 12 cm.

Bezeichnung	Art.-Nr.	Stück in EUR ohne MwSt.	Stück in EUR inkl. MwSt.
Ball ø 8 cm	03211	9,20	10,95
Ball ø 12 cm	03212	11,72	13,95
SET 2-tlg.	03194	18,45	21,95

RABATT	ab je 5 Stk. 5%	ab je 10 Stk. 10%
--------	-----------------	-------------------



ab **17.⁰⁵**

BLACKROLL Ball DUO

Eignet sich sehr gut für eine gezielte punktuelle Massage, insbesondere für die Brust- und Halswirbelsäule.

Härtegrad: mittel. Durchmesser: 8 cm bzw. 12 cm.

Bezeichnung	Art.-Nr.	Stück in EUR ohne MwSt.	Stück in EUR inkl. MwSt.
DUO ø 8 cm	03213	15,92	18,95
DUO ø 12 cm	03214	20,97	24,95
SET 2-tlg.	03193	33,57	39,95

RABATT	ab je 5 Stk. 5%	ab je 10 Stk. 10%
--------	-----------------	-------------------



ab **35.⁹⁵**

BLACKROLL 45

Bietet mit einer Länge von 45 cm mehr Auflagefläche - ideal für Therapie und Pilates. Als Standard (Härtegrad: mittel) bzw. Med (Härtegrad: weich) erhältlich.

Durchmesser: 15 cm. Länge: 45 cm.

Bezeichnung	Art.-Nr.	Stück in EUR ohne MwSt.	Stück in EUR inkl. MwSt.
Standard 45	03226	33,57	39,95
Med 45	03227	36,09	42,95

RABATT	ab je 5 Stk. 5%	ab je 10 Stk. 10%
--------	-----------------	-------------------



ab **22.⁴⁵**

BLACKROLL Slim

Packt die Vorteile der BLACKROLL Standard in ein handliches Format. Geringere Auflagefläche ermöglicht eine intensivere Massage, die wie eine Sportmassage wirkt.

Durchmesser: 10 cm. Länge: 30 cm.

Bezeichnung	Art.-Nr.	Stück in EUR ohne MwSt.	Stück in EUR inkl. MwSt.
Slim 10x30 cm	03189	20,97	24,95

RABATT	ab je 5 Stk. 5%	ab je 10 Stk. 10%
--------	-----------------	-------------------



NEU

49.⁹⁰

BLACKROLL Neck Box

1x Duoball, 12 cm: Zur Selbstmassage im Nacken und entlang der Halswirbelsäule.

1x Ball, 8 cm: Besonders gut für zirkuläre Massagen, dringt tief in das Gewebe.

1x Super Band, orange: Zur Kräftigung und Mobilisation der Rückenmuskulatur.

Bezeichnung	Art.-Nr.	Stück in EUR ohne MwSt.	Stück in EUR inkl. MwSt.
Neck Box	03177	41,93	49,90



NEU

69.⁹⁰

BLACKROLL Back Box

1x Rolle Med: Kann Verspannungen/Verklebungen der Muskeln/Faszien lösen.

1x Ball, 12 cm: Eignet sich besonders gut für zirkuläre Massagen.

1x Trigger: Zum gezielten Triggern von Punkten tief im Gewebe.

1x Super Band, grün: Zur Kräftigung und Mobilisation der Rückenmuskulatur.

Bezeichnung	Art.-Nr.	Stück in EUR ohne MwSt.	Stück in EUR inkl. MwSt.
Back Box	03178	58,74	69,90



NEU

69.⁹⁰

BLACKROLL Knee Box

1x Twin Rolle: Kann Verspannungen/Verklebungen der Muskeln/Faszien effektiv lösen.

1x Trigger: Zum gezielten Triggern von Punkten tief im Gewebe.

Je 1x Loop Band, orange + grün: Kräftigung und Stabilisation des Knies.

Bezeichnung	Art.-Nr.	Stück in EUR ohne MwSt.	Stück in EUR inkl. MwSt.
Knee Box	03179	58,74	69,90



SET

3-tlg.

48.⁹⁵

BLACKROLL Ball-Set

1x Standard (mittel)

1x Ball, ø 8 cm

1x Ball, ø 12 cm

Bezeichnung	Art.-Nr.	Stück in EUR ohne MwSt.	Stück in EUR inkl. MwSt.
SET 3-tlg. Ball	03217	41,13	48,95



SET

4-tlg.

62.⁹⁵

BLACKROLL Mix-Set

1x Standard (mittel)

1x Mini

1x Ball DUO, ø 8 cm

1x Ball, ø 8 cm

Bezeichnung	Art.-Nr.	Stück in EUR ohne MwSt.	Stück in EUR inkl. MwSt.
SET 4-tlg. Mix	03184	52,90	62,95



SET

5-tlg.

85.⁹⁵

BLACKROLL Maxi Mix-Set

1x Mini

2x Standard (mittel)

1x Ball, ø 8 cm

1x Ball, ø 12 cm

Bezeichnung	Art.-Nr.	Stück in EUR ohne MwSt.	Stück in EUR inkl. MwSt.
SET 5-tlg. Maxi	03216	72,23	85,95

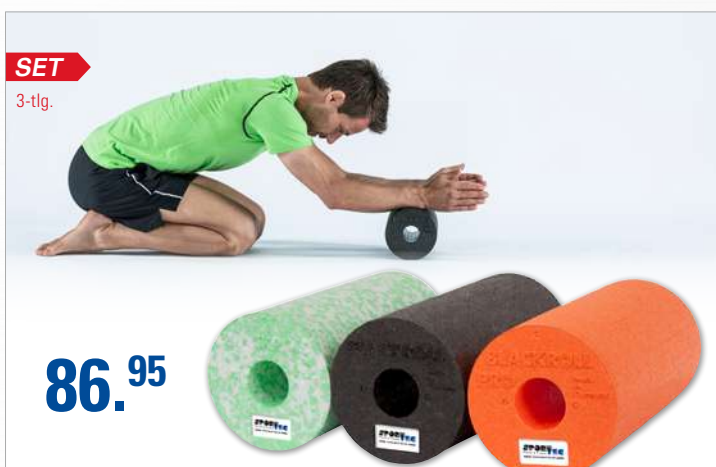

SET

3-tlg.

86.⁹⁵

BLACKROLL Standard-Set

1x Med (weich)

1x Standard (mittel)

1x Pro (hart)

Bezeichnung	Art.-Nr.	Stück in EUR ohne MwSt.	Stück in EUR inkl. MwSt.	
SET 3-tlg. Standard-Set	weich, mittel, hart	03219	73,07	86,95



SET

3-tlg.

62.⁹⁵

BLACKROLL Rollen-Set

2x Standard (mittel)

1x Mini

Bezeichnung	Art.-Nr.	Stück in EUR ohne MwSt.	Stück in EUR inkl. MwSt.	
SET 3-tlg. Rollen-Set	Standard und Mini	03218	52,90	62,95



ab **26.95**

BLACKROLL Block

Mehrzweck-Tool das als Trainings- bzw. Therapiefläche genutzt werden kann. Mit offener Unterseite zum Verstauen 1x BLACKROLL Mini oder 1x BLACKROLL Ball DUO 8 cm und 1x BLACKROLL Ball 8 cm. Maße (LxBxH): 30x15x10 cm.

Bezeichnung	Art.-Nr.	Stück in EUR ohne MwSt.	Stück in EUR inkl. MwSt.
BLACKROLL Block 30x15x10 cm	03207	25,17	29,95
RABATT		ab je 5 Stk. 5%	ab je 10 Stk. 10%

SET
3-tlg.

45.95

BLACKROLL Block-Set Mix

1x Block, 30x15x10 cm
1x Mini, 5x15 cm
1x Ball, ø 8 cm

Bezeichnung	Art.-Nr.	Stück in EUR ohne MwSt.	Stück in EUR inkl. MwSt.
SET 3-tlg. BLACKROLL Block-Set Mix	03208	38,61	45,95



SET
3-tlg.

52.95

BLACKROLL Block-Set Ball

1x Block, 30x15x10 cm
1x Ball Duo, ø 8 cm
1x Ball, ø 8 cm

Bezeichnung	Art.-Nr.	Stück in EUR ohne MwSt.	Stück in EUR inkl. MwSt.
SET 3-tlg. BLACKROLL Block-Set Ball	03209	44,50	52,95



BLACKROLL Booster

BLACKROLL Booster inkl. BLACKROLL Slim: Mit dem Booster wird Ihre BLACKROLL zum elektrischen Massagegerät. Kompatibel mit allen 30 cm Rollen. Frequenz: 12-56 Hz. Max. Leistungsaufnahme: 45W. Mini USB-Port zum Aufladen.

BLACKROLL Booster Head: Lockert Muskeln und schmerzhafte Verspannungen. Kopfstück, Adapter, Haken, 3 Stk. Druckpunktaufsätze. Geeignet für Blackroll Booster.

BLACKROLL Booster-Set Twin: Die BLACKROLL Twin eignet sich durch ihre Aussparung in der Mitte ideal zur Anwendung am Rücken. Hier hat sie den Vorteil, dass die Wirbelsäule ausgespart und der Druck besser verteilt wird. Lieferung inkl. BLACKROLL Booster, Micro-USB Kabel, Booklet und Übungskarte.

Bezeichnung	Art.-Nr.	Stück in EUR ohne MwSt.	Stück in EUR inkl. MwSt.
BLACKROLL Booster + Slim	03229	134,41	159,95
BLACKROLL Booster Head	03187	41,97	49,95
BLACKROLL Booster-Set Twin	03192	151,22	179,95

SET

ab **8.95**

BLACKROLL Gym Bag

Gym Bag aus Polyester für 2x BLACKROLL Standard. Gewicht: 0,7 kg. Durchmesser: 16 cm. Länge: 75 cm.

BLACKROLL Trainer Bag

Trainer Bag aus Polyester (600 D) für 10x BLACKROLL Standard. Innen beschichtet. Gewicht: 650 g. Maße (LxBxH): 75x31x31 cm.

Set: Trainer Bag mit 10x BLACKROLL Med, Standard oder Pro.

Bezeichnung	Art.-Nr.	Stück in EUR ohne MwSt.	Stück in EUR inkl. MwSt.
BLACKROLL Gym Bag	03238	7,52	8,95
BLACKROLL Trainer Bag	03221	25,17	29,95
SET 11-tlg. Trainer Bag + 10x BLACKROLL Standard	03223	247,90	295,00
SET 11-tlg. Trainer Bag + 10x BLACKROLL Med	03224	264,71	315,00
SET 11-tlg. Trainer Bag + 10x BLACKROLL Pro	03225	284,87	339,00

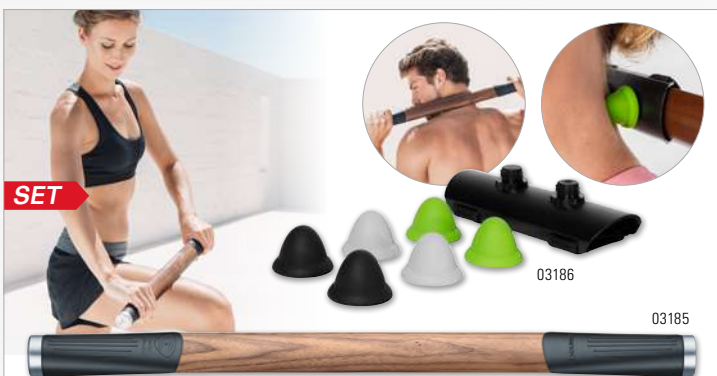

BLACKROLL Massagestab ReleaZer

Durch eine tiefenwirksame Vibrationsmassage wird auch stark verklebtes Faszienewebe wieder geschmeidig. Mit 2 Vibrationsstufen (standard, oszillierend) und 4 verschiedenen Behandlungsflächen. Bis zu 11h Akkulaufzeit. Rutschfeste Griffe.

Material: Massivholz. Gewicht: 884 g. Maße (LxBxH): 60x3,7x5 cm.

Bezeichnung	Art.-Nr.	Stück in EUR ohne MwSt.	Stück in EUR inkl. MwSt.
BLACKROLL Massagestab ReleaZer	03185	126,01	149,95
BLACKROLL Deep ReleaZer 3x 2 Stück	03186	33,57	39,95
SET 2-tlg. Massagestab + Deep ReleaZer	21395	142,82	169,95



49.95

BLACKROLL Nadelroller

Stimulation der oberflächlichen Faszien. Besonders gut geeignet, um die Durchblutung zu steigern und die Reflex- und Akupunkturzonen anzuregen. Inkl. Anleitung.

Maße (LxBxH): 26x8x4,5 cm.

Bezeichnung	Art.-Nr.	Stück in EUR ohne MwSt.	Stück in EUR inkl. MwSt.
BLACKROLL Nadelroller	03188	41,97	49,95

softX® Faszien-Produkte

Die softX® Faszien-Produkte eignen sich vor allem zur fasziellen Behandlung der sogenannten Plantarfaszie. Mit Hilfe der softX Faszien-Produkte stärken Sie Ihre Faszien und legen so den Grundstein für mehr Leistung und Wohlbefinden. Rutschfest und formbeständig, leicht und handlich, multifunktional einsetzbar.

Härtegrad: mittel (Rolle blau) bzw. hart (Rolle schwarz). Material: Polyethylen.

Bezeichnung	Art.-Nr.	Stück in EUR ohne MwSt.	Stück in EUR inkl. MwSt.	
Faszien-Rolle 50	ø ca. 5x15 cm blau	02700	8,36	9,95
Faszien-Rolle 95	ø ca. 9,5x40 cm blau	02702	16,76	19,95
Faszien-Rolle 95	ø ca. 9,5x40 cm schwarz	02703	16,76	19,95
Faszien-Rolle 145	ø ca. 14,5x40 cm blau	02704	15,92	18,95
Faszien-Rolle 145	ø ca. 14,5x40 cm schwarz	02705	16,76	19,95
Faszien-Kugel 65	ø ca. 6,5 cm blau	02706	8,36	9,95
Faszien-Kugel 90	ø ca. 9 cm blau	02708	10,04	11,95

RABATT	ab je 5 Stk. 5%	ab je 10 Stk. 10%
--------	-----------------	-------------------



ab 8.⁹⁵

SET

softX® Faszien-Produkte aus Kork

Alle softX® Kork-Produkte sind CO²-neutral und somit ideal für naturbewusste und hartgesottene Faszien-Trainierende. Sie sind absolut geruchsneutral und die angenehme Oberfläche ist sehr gut abwasch- bzw. desinfizierbar. Besonders durch den hohen Härtegrad von Kork sind die Produkte äußerst robust und formstabil.

Bezeichnung	Art.-Nr.	Stück in EUR ohne MwSt.	Stück in EUR inkl. MwSt.	
Faszien-Kugel 65 aus Kork	ø ca. 6,5 cm	02716	13,40	15,95
Faszien-Kugel 90 aus Kork	ø ca. 9 cm	02718	16,76	19,95
Faszien-Rolle 95 aus Kork	ø ca. 9,5x30 cm	02714	32,73	38,95
SET 3-tlg. Rolle 95 + Kugel 90 + Kugel 65		02720	56,26	66,95

RABATT	ab je 5 Stk. 5%	ab je 10 Stk. 10%
--------	-----------------	-------------------



ab 14.³⁵

SET

2-tlg.
ab 31.⁴⁵

softX®-Set 145, 2-tlg.

1x Rolle 145 blau (mittel),
1x Rolle 145 schwarz (hart).
Durchmesser: ca. 14,5cm. Länge: ca. 40cm.

Art.-Nr.	Stück in EUR ohne MwSt.	Stück in EUR inkl. MwSt.
SET 02707	29,37	34,95

RABATT	ab je 5 Set 5%	ab je 10 Set 10%
--------	----------------	------------------

SET

2-tlg.
25.⁹⁵

softX®-Set Rolle, 2-tlg.

1x Rolle 50 (ca. 5x15cm),
1x Rolle 95 (ca. 9,5x40cm).

Art.-Nr.	Stück in EUR ohne MwSt.	Stück in EUR inkl. MwSt.
SET 02710	21,81	25,95

SET

2-tlg.
19.⁹⁵

softX®-Set Kugel, 2-tlg.

1x Kugel 65 (ca. 6,5 cm),
1x Kugel 90 (ca. 9 cm).

Art.-Nr.	Stück in EUR ohne MwSt.	Stück in EUR inkl. MwSt.
SET 02711	16,76	19,95

SET

4-tlg.
45.⁹⁵

softX®-Set Pro 4-tlg.

1x Rolle 50 (ca. 5x15 cm),
1x Rolle 95 (ca. 9,5x40 cm),
1x Kugel 65 (ca. 6,5 cm),
1x Kugel 90 (ca. 9 cm).

Art.-Nr.	Stück in EUR ohne MwSt.	Stück in EUR inkl. MwSt.
SET 02712	38,61	45,95

SET

Flossband

Beim Flossing wird ein bestimmtes Körperareal mit einem speziellen Gummiband abgeschnürt. Dadurch werden alle fließenden Ströme im Zielbereich unterbrochen. Von außen wirkt also ein enormer Druck auf die abgeschnürte Stelle. In diesem Zustand führen Sie Übungen durch, die das Körperareal beanspruchen. Anschließend wird das Band abrupt entfernt. Der Blut-Stau löst sich und das Gewebe wird durchgespült. Material: Latex.

Art.-Nr.	Stück in EUR ohne MwSt.	Stück in EUR inkl. MwSt.	
2 m x 2,5 cm Level 1 leicht grün	33512	6,68	7,95
2 m x 2,5 cm Level 2 mittel blau	33514	8,36	9,95
2 m x 2,5 cm Level 3 stark violett	33516	10,04	11,95
2 m x 2,5 cm Level 4 extra stark grau	33518	11,72	13,95
SET 4-tlg. Level 1-4 2 m x 2,5 cm	33520	33,57	39,95
2 m x 5 cm Level 1 leicht grün	33502	12,56	14,95
2 m x 5 cm Level 2 mittel blau	33504	15,08	17,95
2 m x 5 cm Level 3 stark violett	33506	17,61	20,95
SET 4-tlg. Level 1-4 2 m x 5 cm	33510	58,78	69,95
Buch „Training... mit dem Flossband“, 272 Seiten	04060	23,32	24,95

Flossband 2 m x 5 cm

Flossband 2 m x 2,5 cm

ab 7.⁹⁵

Training und Therapie mit dem Flossband
Art.-Nr. 04060,
24,95 Euro inkl. MwSt.

BellaBambi®

Sowohl für den privaten Gebrauch zu Hause, als auch für den professionellen Einsatz geeignet. BellaBambi® erzeugt einen Unterdruck auf der Haut, wodurch die Faszien angehoben werden. Dies kann die Geschwindigkeit und Regeneration der Faszien unterstützen und beschleunigen. Der gleichzeitige Druck auf das Gewebe kann bei der Entschlackung und dem Stoffaustausch helfen. Der innovative Peeling-Rand bietet einen sicheren Halt auf der Haut und sorgt für einen intensiven Schereffekt.

Maße (øxH): 2x5 cm (mini), 3,5x8 cm (original) bzw. 4,7x8,5 cm (maxi).

ab **15.95**

Was bewirkt BellaBambi®?

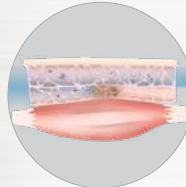

Verklebtes Faszienewebe

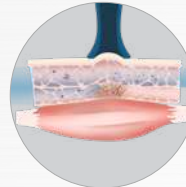

Bella Bambi dehnt die Hautschichten

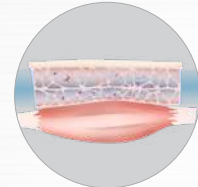

Faszienewebe kann besser regenerieren

SENSITIVE

Diese Intensität eignet sich hervorragend für eine sanfte Anwendung an sensiblen Körperstellen, z. B. im Gesicht. Ideal bei empfindlichen Personen wie kleinen Kindern oder Senioren.

Farben: 04-gelb, 06-weiß.

Bezeichnung				Art.-Nr.	Stück in EUR ohne MwSt.	Stück in EUR inkl. MwSt.
mini solo (1 Stk.)	SENSITIVE	Farbwahl		27415	13,40	15,95
original solo (1 Stk.)	SENSITIVE	Farbwahl		27400	20,97	24,95
original duo (2 Stk.)	SENSITIVE	gelb		27405	37,77	44,95
maxi solo (1 Stk.)	SENSITIVE	weiß		27440	31,89	37,95
maxi duo (2 Stk.)	SENSITIVE	weiß		27445	57,10	67,95

REGULAR

Die universelle Intensität für die Anwendung von Kopf bis Fuß. Die „goldene Mitte“, die sich auch für weniger robuste Personen eignet. Ideal für viele Anwendergruppen und Zwecke. Erzielt einen belebenden Effekt und unterstützt ein gesundes Faszienetz.

Farben: 19-orange, 31-orchidee.

Bezeichnung				Art.-Nr.	Stück in EUR ohne MwSt.	Stück in EUR inkl. MwSt.
mini solo (1 Stk.)	REGULAR	Farbwahl		27416	13,40	15,95
original solo (1 Stk.)	REGULAR	Farbwahl		27401	20,97	24,95
original duo (2 Stk.)	REGULAR	orange		27406	37,77	44,95
maxi solo (1 Stk.)	REGULAR	orchidee		27441	31,89	37,95
maxi duo (2 Stk.)	REGULAR	orchidee		27446	57,10	67,95

ACTIVE

Die Intensität ACTIVE befindet sich zwischen REGULAR und INTENSE und ist ebenfalls für die Anwendung von Kopf bis Fuß geeignet. Empfiehlt sich besonders für „aktive“ Personen, z.B. Sportler und Personen im mittleren Lebensabschnitt.

Farben: 01-blau, 13-pink.

Bezeichnung				Art.-Nr.	Stück in EUR ohne MwSt.	Stück in EUR inkl. MwSt.
maxi solo (1 Stk.)	ACTIVE	blau		27442	31,89	37,95
maxi duo (2 Stk.)	ACTIVE	blau		27447	57,10	67,95
Set 1x mini + 1x original	ACTIVE	Farbwahl		27430	33,57	39,95

INTENSE

Verspricht eine kräftige Anwendung und intensive Reize auf das Gewebe. Diese Intensität ist empfehlenswert für kräftige Muskeln und schmerzunempfindliche Körperstellen. Sehr starke Scherwirkung auf das Faszienewebe und die Durchblutung.

Farben: 01-blau, 03-rot.

Bezeichnung				Art.-Nr.	Stück in EUR ohne MwSt.	Stück in EUR inkl. MwSt.
mini solo (1 Stk.)	INTENSE	Farbwahl		27417	13,40	15,95
original solo (1 Stk.)	INTENSE	Farbwahl		27402	20,97	24,95
original duo (2 Stk.)	INTENSE	rot		27407	37,77	44,95
maxi solo (1 Stk.)	INTENSE	blau		27443	31,89	37,95
maxi duo (2 Stk.)	INTENSE	blau		27448	57,10	67,95



SET

BellaBambi® trio Sets
Enthält je einen BellaBambi® der Intensitäten SENSITIVE, REGULAR und INTENSE.

Bezeichnung	Art.-Nr.	Stück in EUR ohne MwSt.	Stück in EUR inkl. MwSt.
SET mini trio weiß, orchidee, blau	27420	33,57	39,95
SET original trio weiß, orchidee, blau	27410	50,38	59,95
SET mini trio gelb, orange, rot	27421	33,57	39,95
SET original trio gelb, orange, rot	27411	50,38	59,95

SET

ab 269.-

· SENSITIVE, REGULAR, INTENSE

SET

49.95

· ACTIVE

Cupping-Set inkl. Buch
Das BellaBambi® Cupping-Bundle enthält alles, was Sie für Ihre Faszienbehandlungen benötigen. Die beiden enthaltenen Faszien cups mini und original der Intensität ACTIVE haben unterschiedliche Durchmesser und Größen, um alle relevanten Bereiche des Körpers behandeln zu können. Im beiliegenden Buch „Cupping - Die neue Methode zum Lösen der Faszien“ wird die Anwendung der Cups erklärt. Sowohl die einzelnen Behandlungsarten, als auch die Behandlung verschiedener Beschwerdebilder sind genau beschrieben und mit Bildern veranschaulicht.

Bezeichnung	Art.-Nr.	Stück in EUR ohne MwSt.	Stück in EUR inkl. MwSt.
SET Cupping-Set inkl. Buch blau	27435	41,97	49,95
SET Cupping-Set inkl. Buch pink	27436	41,97	49,95

BellaBambi® profi
Im professionellen Umfeld, wie in Praxen oder Studios, ist es notwendig ausreichend Arbeitsmaterial zur Verfügung zu haben. Mit BellaBambi® profi ist dies nun kein Problem mehr. Auf der praktischen Steckplatte sind die BellaBambi® immer griffbereit. Die einzelnen Intensitäten lassen sich durch die verschiedenen Farben sehr gut unterscheiden.
Material: Biokompatibles Silikon.

Profi mini (27428 + 27427):
10 Stück je Intensität, 1x Steckplatte. Maße (LxBxH): 25x25x5,5 cm.

Profi original (27426 + 27425):
12 Stück je Intensität, 1x Steckplatte. Maße (LxBxH): 30x30x10 cm.

Bezeichnung	Art.-Nr.	Stück in EUR ohne MwSt.	Stück in EUR inkl. MwSt.
SET profi mini weiß, orchidee, blau	27428	226,05	269,00
SET profi original weiß, orchidee, blau	27426	402,52	479,00
SET profi mini gelb, orange, rot	27427	226,05	269,00
SET profi original gelb, orange, rot	27425	402,52	479,00

SET

54.95

· REGULAR

BellaBambi® Release-Bundle
Mit den Cups original und mini der Intensität REGULAR und dem Buch „Schmerzfrei durch Cupping“ haben Sie die ideale Ausrüstung für Cupping zuhause. Im Buch „Schmerzfrei durch Cupping“ aus dem riva Verlag werden zahlreiche Beschwerdebilder in über 90 Übungen behandelt. Enthalten sind typische Beschwerdebilder wie Kopfschmerzen oder Hüftprobleme, aber auch spezielle Krankheitsbilder, wie Hallux valgus, werden thematisiert. Umfang: 176 Seiten.
Zusammen mit den beiden Cups sind Sie somit optimal ausgestattet, um die im Buch aufgeführten Anwendungen selbst zuhause durchzuführen.
Farbe: orange.

Bezeichnung	Art.-Nr.	Stück in EUR ohne MwSt.	Stück in EUR inkl. MwSt.
SET Release-Bundle REGULAR inkl. Buch	27437	46,18	54,95
Buch „Schmerzfrei durch Cupping“ 176 Seiten	04066	18,68	19,99

SET

399.-

BellaBambi® multi Set
Mit dem exakt regulierbaren Unterdruck bis zu -280 mbar können Sie Behandlungen noch genauer durchführen und reproduzieren. Die Saugstärke kann ganz individuell eingestellt und leicht variiert werden.

Das multi Set (27450) besteht aus:
1x Steuergerät multi
1x Einzelverbindungsschlauch
1x BellaBambi® original REGULAR Applikation (ø: 3,5 cm)
1x BellaBambi® mini INTENSE Applikation (ø: 2 cm)
1x Tasche

Der Doppel-Verbindungsschlauch (27454) erweitert das Anwendungsspektrum von BellaBambi® multi durch den Einsatz einer weiteren Applikation (mini oder original).

Warn- und Sicherheitshinweise:
Signalwort: Achtung!
H226 Flüssigkeit und Dampf entzündbar.

Bezeichnung	Art.-Nr.	Stück in EUR ohne MwSt.	Stück in EUR inkl. MwSt.
SET multi-Set	27450	335,29	399,00
multi Applikation original orchidee	27451	31,05	36,95
multi Applikation mini blau	27452	23,49	27,95
multi Verbindungsschlauch	27453	16,72	19,90
multi Doppel-Verbindungsschlauch	27454	25,13	29,90



159.-

· perfekt für die Heimanwendung

Thumper Einkugelmassagegerät Verve

Einkugelmassagegerät das sich ideal zur Behandlung kleiner, schwer erreichbarer Stellen und Triggerpunkte eignet. Einfach zu verwenden, als ob Sie einen Handschuh tragen. Für eine tiefere Massage einfach etwas mehr Druck mit den Fingerspitzen ausüben. Bei sachgerechter Anwendung gibt es so gut wie gar keine Rückkoppelung. Mit 3 austauschbaren Massageaufsätzen.

Spannung: 230 Volt. Hub: 5,0 mm. Geschwindigkeit: 20 - 40 Impulse/Sek. Länge Netzkabel: 360 cm. Gewicht: 0,9 kg. Maße (LxBxH): 9x19x9 cm.

Bezeichnung	Art.-Nr.	Stück in EUR ohne MwSt.	Stück in EUR inkl. MwSt.
Thumper Einkugelmassagegerät Verve	31402	133,61	159,00



159.-

· austauschbare Massagekugeln

Thumper Sport

Der Thumper Sport liefert ein angenehmes und tiefes Tapotement mit so gut wie gar keiner Rückkoppelung im Griff. Dadurch ist das Massagegerät leicht zu halten, zu manövrieren und zu bedienen. Der lange ergonomische Griff ermöglicht Ihnen alle Teile Ihres Körpers mühelos zu massieren. Wahlweise weiche oder harte Massagekugeln einsetzbar. Beides im Lieferumfang enthalten. Geschwindigkeit anpassbar.

Spannung: 230 Volt. Hub: 5,0 mm. Geschwindigkeit: 20 - 40 Impulse/Sek. Länge Netzkabel: 360 cm. Gewicht: 1,4 kg. Maße (LxBxH): 38,1x10,2x15,2 cm.

Bezeichnung	Art.-Nr.	Stück in EUR ohne MwSt.	Stück in EUR inkl. MwSt.
Thumper Sport	31400	133,61	159,00



235.-

· tragbar + professionell

Thumper Mini Pro

Mit drei elektronisch gesteuerten Geschwindigkeitseinstellungen von 20, 30 und 40 Pulsen pro Sekunde kann das Mini-Pro Ihren persönlichen Präferenzen angepasst werden. Das Massagegerät lässt sich leicht halten und manövrieren. Die Massagekugeln richten über 95% der Leistung aus, wodurch eine Rückkoppelung durch den Griff verhindert wird. Für den professionellen Gebrauch in der Praxis oder Reha und für den Dauerbetrieb.

Spannung: 230 Volt. Hub: 6,0 mm. 3 Geschwindigkeitsstufen: 20-40 Impulse/Sek. Länge Netzkabel: 360 cm. Gewicht: 1,4 kg. Maße (LxBxH): 34,3x15,9x13,3 cm.

Bezeichnung	Art.-Nr.	Stück in EUR ohne MwSt.	Stück in EUR inkl. MwSt.
Thumper Mini Pro	31404	197,48	235,00



329.-

· 5 Intensitätsstufen

Thumper Massagegerät Lithium 2, Akku

Das Massagegerät Lithium 2 ist das kabellose und flexible Massagegerät für unterwegs. Die patentierte Thumping-Perkussion gibt die Impulse bis tief in das Gewebe weiter ohne dass der Anwender zusätzlichen Druck auf das Gewebe ausüben muss. Ein langer, ergonomischer Griff ermöglicht es alle Stellen des Körpers zu erreichen. Dabei ist das Gewicht des Massagegerätes so ausbalanciert, dass ein müheloses Handling möglich ist. 5 Intensitätsstufen bieten eine individuelle Anpassung der Massage. Die lange Akku-Laufzeit gestattet mehrere Massagen ohne ein Aufladen.

5 Intensitätsstufen zwischen 18 und 40 Hz. Akku-Laufzeit: ca. 90 Minuten. Gewicht: ca. 1,6 kg. Maße (LxBxH): 42x17x14 cm.

Bezeichnung	Art.-Nr.	Stück in EUR ohne MwSt.	Stück in EUR inkl. MwSt.
Thumper Massagegerät Lithium 2, Akku	31403	276,47	329,00



529.-

· perfekt für die Heimanwendung

Thumper Lithium 8, Akku

Das kabellose, akkubetriebene Gerät bietet Ihnen uneingeschränkte Bewegungsfreiheit. Durch das Gewicht des Geräts muss der Anwender keinen Druck bei der Anwendung ausüben. Die speziell angeordneten Massagekugeln ermöglichen eine intensive großflächige Massage bis in die Faszien. Mit leistungsstarkem DC-Motor.

Akku-Laufzeit ca. 60 Minuten. 5 Geschwindigkeitsstufen: 18-35 Impulse/Sek. Gewicht: ca. 3,5 kg. Maße (LxBxH): 26x27x20 cm.

Bezeichnung	Art.-Nr.	Stück in EUR ohne MwSt.	Stück in EUR inkl. MwSt.
Thumper Massagegerät Lithium 8, Akku	31405	444,54	529,00



395.-

· Das professionelle Massagegerät

Thumper Maxi Pro

Für tief liegendes Gewebe. Ursprünglich für den klinischen Einsatz entwickelt. Ideal zum Aufwärmen der Muskeln vor einer chiropraktischen Behandlung. Die 8 Massagekugeln decken eine große Fläche ab und eignen sich ideal für große Muskelgruppen. Nur 5-8 Minuten werden für eine Vollkörpermassage benötigt. Der Thumper wirkt durch Kleidung, wodurch Flexibilität für seinen Einsatz in allen Situationen geboten wird. Keine Rückkoppelung.

Spannung: 230 Volt. Hub: 6,4 mm. Geschwindigkeit: 20 - 40 Impulse/Sek. Länge Netzkabel: 360 cm. Gewicht: 3,2 kg. Maße (LxBxH): 25,4x13,9x19,1 cm.

Bezeichnung	Art.-Nr.	Stück in EUR ohne MwSt.	Stück in EUR inkl. MwSt.
Thumper Maxi Pro	31408	331,93	395,00

· Massagegerät für den Unterkörper

369.-



Thumper Versa Pro

Ideal für die Behandlung der unteren Körperteile wie Beine, Füße und das Kreuz. Für Menschen, die viel Zeit auf ihren Beinen verbringen oder nicht genug Sport betreiben. Mit 13 verschiedenen Massageeinstellungen. Bedienung über eingebaute Steuerung.

Spannung: 230 Volt. Hub: 5,0 mm. 6 Geschwindigkeiten: 20 - 40 Impulse/Sek. Länge Netzkabel: 360 cm. Gewicht: 5,9 kg. Maße (LxBxH): 35,6x33x22,9 cm.

Bezeichnung	Art.-Nr.	Stück in EUR ohne MwSt.	Stück in EUR inkl. MwSt.
Thumper Versa Pro	31406	310,08	369,00

· leicht, tragbar + flexibel

ab **25.45**



Massageröhre Vibra

Mit der 115 cm langen Massageröhre erzielen Sie einen wohltuenden und durchdringenden Massageeffekt. Die Vibra kann für viele Übungen und zur Stimulation eingesetzt werden. Es sind zwei Geschwindigkeitsstufen einstellbar. Tragbar, flexibel und leicht. Batterien nicht im Lieferumfang enthalten.

Batteriebetrieb: 2x Größe C.

Gewicht: 460 g. Durchmesser: 4cm. Länge: 115 cm.

Bezeichnung	Art.-Nr.	Stück in EUR ohne MwSt.	Stück in EUR inkl. MwSt.
Massageröhre Vibra	31525	25,17	29,95
RABATT		ab je 6 Stk. 5%	ab je 12 Stk. 10% ab je 24 Stk. 15%

· Das Pferdmassagegerät

439.-



Thumper Equine Pro

Basierend auf dem Entwurf und den Merkmalen des Maxi Pro bietet dieses professionelle Massagegerät mehr Leistung und Intensität um den Einsatz an Pferden zu ermöglichen. Das Gerät hilft bei Muskelschmerzen und verbessert die Gesamteinstellung von körperlich belasteten Pferden.

Spannung: 230 Volt. Hub: 8,1 mm. Geschwindigkeit: 18 - 35 Impulse/Sek. Länge Netzkabel: 360 cm. Gewicht: 3,2 kg. Maße (LxBxH): 25,4x14x19,1 cm.

Bezeichnung	Art.-Nr.	Stück in EUR ohne MwSt.	Stück in EUR inkl. MwSt.
Thumper Equine Pro	31410	368,91	439,00

· 2 große Massageköpfe

· zuschaltbare Infrarotwärme

59.95



Intensiv-Massagegerät ITM Pro mit Infrarot

Effektives Massagegerät mit 2 großen Massageköpfen zur Klopfmassage mit separat zuschaltbarer Infrarotwärme (stufenlose Intensitätsregelung). Besonders zur Anregung der Durchblutung und Lockerung auch tief liegender Muskeln geeignet.

Spannung: 230 V/50 Hz. Leistung: 35 W. Länge Netzkabel: 3,50 m.

Gewicht: 1,8 kg. Maße (LxBxH): 46x16x14 cm.

Bezeichnung	Art.-Nr.	Stück in EUR ohne MwSt.	Stück in EUR inkl. MwSt.
Intensiv-Massagegerät	46x16x14 cm	27064	50,38

329.-



Maspo Vibramat Großflächenmassagegerät

Das Großflächenmassagegerät dient zur Anwendung u.a. bei Asthma bronchiale, Emphysem, Hexenschuss, Lockerung von Muskeln und Gewebe. Kann die Durchblutung verbessern und den Stoffwechsel fördern. Mit zwei Geschwindigkeitsstufen. Inkl. Aufbewahrungstasche, Hyperämisierungsbürste und Moosgummischuh.

Spannung: 230 V/50 Hz. Leistung: 100 W.

Gewicht: 3,2 kg.

Bezeichnung	Art.-Nr.	Stück in EUR ohne MwSt.	Stück in EUR inkl. MwSt.
Maspo Vibramat Großflächenmassagegerät	31506	276,47	329,00
Moosgummischuh	19,5x12,5 cm	31507	29,37
Noppenmoosgummischuh	18,0x12,0 cm	31508	39,45
Hyperämisierungsbürste	17,5x10,5 cm	31509	19,29





979.-



Maspo Band-Massagegerät Topfit 3000

Band-Massagegeräte arbeiten mit dem Vibrationsprinzip. Das Ergebnis ist eine bessere Durchblutung der Haut und ein frisches, gesünderes Aussehen. Die Tiefenwirkung strafft Muskelfasern und erschlafftes Bindegewebe. Cellulitis wird wirksam bekämpft. Gleichzeitig können Fettablagerungen gezielt abgebaut werden, vor allem in den Problemzonen Hüfte, Bauch, Gesäß und Oberschenkel. Für gewerbliche und private Anwendung geeignet. Mit starkem Spezialmotor, stufenloser Höhenverstellung, doppelt verstärkter, großer Bodenplatte mit PVC-Noppenbelag und 2-stufigem Wippschalter. Inkl. Massagegurt.

Spannung: 230 V/50 Hz. Leistung: 350/450 W. Gewicht: 28 kg. Außenmaße (HxBxT): 130x80x50 cm.

Farbe: weiß/blau.

Bezeichnung	Art.-Nr.	Stück in EUR ohne MwSt.	Stück in EUR inkl. MwSt.
Band-Massagegerät 130x80x50 cm	31500	822,69	979,00
Kugelgurt Standard 150x10 cm	31519	78,95	93,95
Ersatzgurt Standard 150x10 cm	31520	47,02	55,95
Bürstengurt verstärkt 150x12 cm	31521	62,98	74,95



3.699.-



DKN Vibrationsplatte XG 10.0 Pro

Vibrationstraining spart bis zu 80% an Zeit. Es ist abwechslungsreich, macht Spaß und ist hoch effektiv. Mit der Vibrationsplatte werden Körperzonen trainiert, die Sie mit herkömmlichen Sportarten nicht erreichen. Die Übungen sind einfach und schonend. Sie sind nicht passiv sondern erfordern Ihren Einsatz.

- 12 automatische Trainingsprogramme und manuelle Einstellungen
- Übungsanzeige direkt auf dem großen TFT-Display
- virtueller Trainer führt durch die Programme und stellt automatisch die optimale Frequenz und Zeit pro Übung ein
- Frequenzbereich von 20 bis 50 Hz
- Zeiteinstellung von 30 Sek. bis 10 Min.
- 2 Trainingsbänder für effektives Oberkörpertraining
- 1 extra Vibrationsmatte für bequemes und effizientes Bauchtraining
- 2 Controller mit Zeitanzeige an der Säule für sitzende Bedienung
- Display: TFT-Display farbig
- Remotecontroller: Start/Stop und Restzeitanzeige
- Vibrationsmotor: AC, Powermotor 700 Watt
- Kraft: 3,2 KN
- G-Beschleunigung: max. 12 G
- max. Amplitude: 4,65 mm
- Maximalbelastung: 150 kg
- Gewicht: 72 kg
- Maße (LxBxH): 85x90x140 cm
- Konstruktion: Gehärtetes Edelstahlgehäuse mit Carbonfasern
- Dämpfungssystem: Stahlfedern auf Gummipuffern

Bezeichnung	Art.-Nr.	Stück in EUR ohne MwSt.	Stück in EUR inkl. MwSt.
Vibrationsplatte XG 10.0 Pro	22482	3.108,40	3.699,00



· kabelloser Einsatz bis zu 60 Minuten

· Kompression nach dem Sport

649.-

Compex Ayre Recovery Boots, kabellos

Für eine angenehme Kompression nach dem Sport und anderen Anstrengungen. Während der Anwendung wird eine dynamisch pulsierende Kompression durchgeführt.

Kabellos. 4 separate Kompressionskammern. 2 Modi: Kammern können nacheinander oder gleichzeitig aufgeblasen werden. Lithium-Ionen-Akku für bis zu 60 Minuten Regeneration. Hochwertige Materialien für einfaches Reinigen und gegen unerwünschte Gerüche. Integrierte Kompressionssteuerung. Leistungsstarke Kompression: Der Druck kann in 10 mmHg-Schritten von 0 bis maximal 120 mmHg eingestellt werden. Das Gerät kann während des Ladevorgangs verwendet werden.

Die beiden Kompressionsstiefel werden mit Ladegerät, Hülle und Kurzanleitung geliefert.

Maße (LxBxH): 44,5x39,5x37 cm. Gewicht: 2,2 kg.

Größen: S-M (bis 180 cm Körpergröße), L-XL (ab 180 cm Körpergröße).

Bezeichnung	Art.-Nr.	Stück in EUR ohne MwSt.	Stück in EUR inkl. MwSt.
Compex Ayre Recovery Boots, kabellos	29238	545,38	649,00

· platzsparend verstaubar

Bluetooth®

ab **349.⁹⁵**

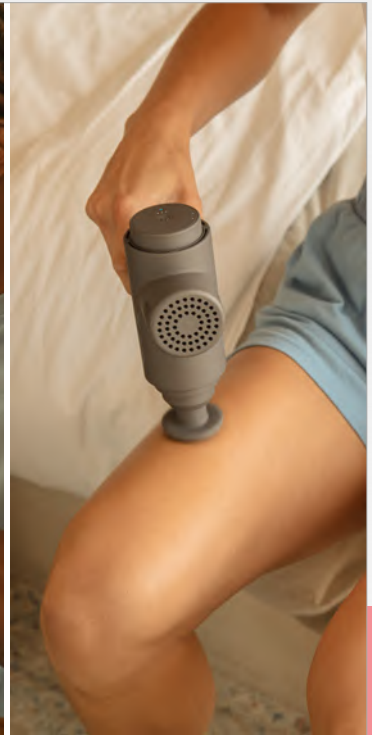

DAS Vibrations-Massagegerät der Top Athleten!
Hyperice HYPERVOLT

Der Hypervolt 2.0 ist die nächste Generation des bekannten Hypervolt. Die überarbeitete Version ist noch leichter und leiser.

Der Hypervolt 2.0 ermöglicht eine schnelle Erholung nach harten Workouts. Bearbeiten Sie Ihre Muskulatur mit bis zu 3.200 Schlägen pro Minute. So haben Muskelsteifigkeit und Muskelkater keine Chance. Die in 3 Stufen (31426) bzw. 5 Stufen (31427) einstellbare Frequenz der Vibrationsmassage durchdringt den Muskel bis in die Tiefe. Um den gewünschten Effekt zu erzielen, enthält der Hypervolt 2.0 insgesamt 5 verschiedene Kopfaufsätze. Der bewährte, integrierte Drucksensor zeigt, wie fest Sie gerade drücken und verhindert, dass Sie zu großen Druck auf die Muskulatur ausüben.

Über Bluetooth haben Sie die Möglichkeit den Hypervolt mit der Hyperice App zu verbinden. Hiermit können Sie die Geschwindigkeit Ihrer Vibrationsmassage automatisch steuern lassen um optimale Ergebnisse zu erzielen.

	Hypervolt 2.0	Hypervolt 2.0 Pro
Art.-Nr.	31426	31427
Farbe	Grau	Schwarz
Gewicht	820 g	1.200 g
Maße (LxBxH)	19x6,5x24 cm	20x6x26 cm
Batterie	3 Stunden	3 Stunden
Geschwindigkeit	3 (button control)	5 (dial control)
Motor	60-Watt-Motor	90-Watt-Motor
Bluetooth®	Ja	Ja
Drucksensor	3 Stufen	5 Stufen
Reisefreundlich	zugelassen für Handgepäck	zugelassen für Handgepäck
Aufsätze	5 Stück (Flachkopf, Bullet, Gabel, Ball, Dämpfer)	5 Stück (Flachkopf, Bullet, Gabel, Ball, Dämpfer)

Bezeichnung	Art.-Nr.	Stück in EUR ohne MwSt.	Stück in EUR inkl. MwSt.
Hyperice Hypervolt 2.0 Bluetooth	31426	293,28	349,00
Hyperice Hypervolt 2.0 Pro Bluetooth	31427	377,31	449,00

mit Quiet Glide Technologie (sehr leise)

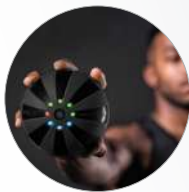

Hyperice HYPERSPHERE Mini
Hyperice Vibrationsmassage-Ball

Der Vibrationsmassage-Ball Hypersphere ist der kompakte Massageball für Ihre Regeneration und Mobilität.

Der Massageball intensiviert durch die Vibration die Effekte eines normalen Massageballs und ist so noch effektiver. Die kompakte Form ermöglicht es optimal und punktuell zu arbeiten. Dabei kann die Kompression zusammen mit der Vibration ihre Wirkung optimal entfalten. Die Vibration kann in 3 unterschiedlichen Intensitätsstufen eingestellt und somit individuell an die jeweiligen Anforderungen des Benutzers angepasst werden. Mit seiner robusten Gummioberfläche ist der Hypersphere Mini rutschfest und griffig. Ladezeit ca. 4 h. Akkulaufzeit auf höchster Stufe ca. 2 h.

Gewicht: 340 g. Durchmesser: 8,9 cm.

Farbe: 05-schwarz.

Bezeichnung	Art.-Nr.	Stück in EUR ohne MwSt.	Stück in EUR inkl. MwSt.
Hypersphere Mini	31428	83,99	99,95



99.⁹⁵



159.⁹⁵

- Wärmefunktion zuschaltbar
- 3 Geschwindigkeitsstufen

SYNCA Schulter- und Nackenmassagegerät QuZy mit Akku

Der QuZy sorgt mit einer entspannenden Shiatsu Massage für Ihr Wohlbefinden, egal an welchem Ort. Die 8 rotierenden Massageköpfe lockern Ihre Muskulatur und lösen Verspannungen. 3 einstellbare Geschwindigkeiten sorgen dafür, dass Sie das Massagegerät ganz nach Ihren Bedürfnissen verwenden können. Die Intensität der Massage können Sie dank der Armschlaufen selbst bestimmen, indem Sie damit den Druck erhöhen oder verringern. Für eine zusätzliche Entspannung sorgt die zuschaltbare Wärmefunktion. Der weiche Baumwollbezug und das atmungsaktive Meshgewebe fühlen sich angenehm auf der Haut an und übertragen die Wärme bei der Massage ideal auf Ihren Körper.

Gewicht: 1,7 kg. Maße (LxBxH): 146x16x17 cm.

Bezeichnung	Art.-Nr.	Stück in EUR ohne MwSt.	Stück in EUR inkl. MwSt.
SYNCA Massagegerät QuZy mit Akku	31527	134,41	159,95



1.199.-

· wohltuende Wärme

· Ambiente-Licht

SYNCA Massagesessel CirC

Der Massagesessel CirC bietet Ihnen ein Massageerlebnis der besonderen Art. Die Massage verläuft entlang einer 86 cm langen Führungsschiene vom Hals über den Rücken und das Gesäß bis zu den Oberschenkeln. Sie kann auch auf einen bestimmten Bereich, wie Rücken, Hüfte oder Gesäß und sogar auf einen einzelnen Punkt konzentriert werden. Zunächst wird eine sanfte Klopfmassage durchgeführt, bevor es dann in eine tiefergehende Knetmassage übergeht. Die wohltuende Wärme durchdringt während der Massage den Körper und verstärkt so die entspannende Wirkung. Die intuitive Fernbedienung ermöglicht es zwischen verschiedenen Programmen zu wählen und auch die Intensität der Massage zu variieren. Mit integriertem Ambiente-Licht. Inkl. Fernbedienung, Kissen und Auflage.

Max. Belastbarkeit: 114 kg. Gewicht: 32 kg. Länge Stromkabel: ca. 180 cm.

Maße (LxBxH): 100x55x94 cm.

Farben: 01-blau, 07-beige, 11-braun, 16-bordeaux.

Bezeichnung	Art.-Nr.	Stück in EUR ohne MwSt.	Stück in EUR inkl. MwSt.
SYNCA Massagesessel CirC	31490	1.007,56	1.199,00



149.-

- 2D + 3D Multi-Massagetechnik

SYNCA Massagekissen iPuffy Plus

Mit dem Synca Massagekissen iPuffy Plus können Sie einfach und überall entspannen. Das Massagekissen ist besonders anschmiegsam und passt sich ideal Ihrem Körper an, ob im Sitzen oder Liegen. Eine zuschaltbare Wärmefunktion ermöglicht tiefe Entspannung und macht die Massage noch intensiver. Die ergonomische Form des Kissens sorgt dafür, dass Sie problemlos die richtigen Punkte bei der Massage treffen. Das Kissen ist vielseitig einsetzbar, ob im Schulter-Nackengebiet, im Lendenwirbelbereich, an Gesäß oder Bauch, den Oberschenkeln oder Waden und sogar an den Füßen oder Händen. Inkl. Netzadapter und Ladekabel.

Obermaterial: Baumwolle. Maße (LxHxT): 46x25x12,5 cm. Gewicht: 2,2 kg.

Farben: 11-grau, 13-pink.

Bezeichnung	Art.-Nr.	Stück in EUR ohne MwSt.	Stück in EUR inkl. MwSt.
SYNCA Massagekissen iPuffy Plus	31491	125,21	149,00



99.-

- mit Knetfunktion

SYNCA Travepillow NekMo

Mit dem Synca Travepillow NekMo sind Sie auf Reisen ganz entspannt unterwegs. Jeweils 4 Massageköpfe rechts und links massieren wohltuend Ihren Schulter-Nackengebiet. Dabei schmiegt sich das Reisekissen mit seinem Baumwollgewebe angenehm an Ihre Haut. Eine zusätzliche Wärmefunktion intensiviert die Massage. Für richtigen Sitz und optimalen Halt sorgt ein Druckknopfverschluss, auch wenn Sie einmal wegnicken. Nach Gebrauch kann das aufblasbare Kissen platzsparend im mitgelieferten Reisebeutel verstaut werden. Zum Aufpumpen des Reisekissens verwenden Sie einfach die integrierte Handpumpe. Inkl. Netzadapter, Ladekabel und Reisebeutel.

Timerfunktion: 15 Minuten. Ladezeit/Betriebszeit: 2-3 Stunden / bis zu 3 Stunden.

Obermaterial: Baumwollgewebe. Maße (LxBxH): 33x28x9 cm. Gewicht: 300 g.

Bezeichnung	Art.-Nr.	Stück in EUR ohne MwSt.	Stück in EUR inkl. MwSt.
SYNCA Travepillow NekMo	31492	83,19	99,00



Sport-Tec Akupressur-Set: Matte + Kissen

Legen Sie sich mit dem Rücken auf die Matte und spüren Sie die 230 Akupressur-Blöcke. Durch das Eigengewicht Ihres Körpers erzeugen die Spitzen einen wohltuenden Reiz auf die Haut und das darunterliegende Gewebe. Zusätzlich entspannen die 66 Blöcke des Kissens den Schulter-Nacken-Bereich. Das Akupressur-Set ist einfach zu transportieren und eignet sich auch ideal zum Mitnehmen auf Reisen. Dornen in Pyramiden-Form. Inkl. praktischem Aufbewahrungsbeutel.

Maße Kissen (LxBxH): ca. 36,5x14x9,5 cm. Maße Matte (LxBxH): ca. 65x40,5x2,5 cm.

Farben: 01-blau, 02-grün, 05-schwarz, 13-pink.

Bezeichnung	Art.-Nr.	Stück in EUR ohne MwSt.	Stück in EUR inkl. MwSt.
Sport-Tec Akupressur-Set: Matte + Kissen	02835	20,97	24,95

24.⁹⁵

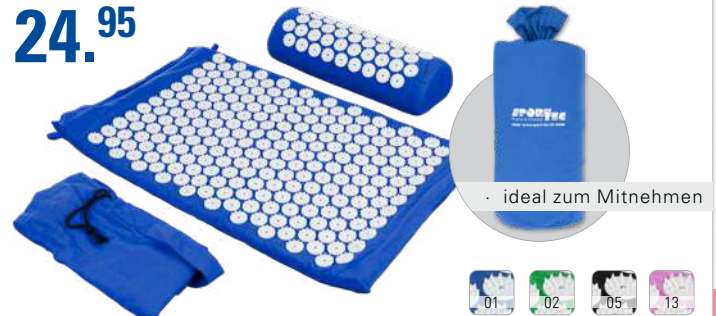

BLACKROLL®

Recovery Pillow, inkl. Travel Bag

- Kopfkissen aus Memory-Schaum
- unterstützt durch seine ergonomische Form Kopf, HWS und Nacken für einen entspannten Schlaf
- unterschiedliche Kissenseiten ermöglichen jede Schlafposition
- atmungsaktiver Hightech Memory Schaum mit Belüftungskanälen in Dry Comfort Schutzhülle
- besonders zarter, kuscheliger und atmungsaktiver Kissenbezug (waschbar bis 40°)
- optimale Größe für Zuhause und unterwegs
- inklusive schmutz- und wasserabweisender Kissentasche für hygienischen Transport
- nachhaltige Herstellung mit natürlichen Ölen anstelle des chemischen Standardverfahrens
- Made in Germany - oeko-tex® Standard 100, Klasse 1
- Inkl. Travel Bag und Booklet

Gewicht: Pillow: 805 g. Cover: 95 g. Travel Bag: 65 g.
Maße Pillow (LxBxH): 49x28x11 cm. Maße Travel Bag (LxB): 78x36 cm.

Bezeichnung	Art.-Nr.	Stück in EUR ohne MwSt.	Stück in EUR inkl. MwSt.
BLACKROLL Recovery Pillow inkl. Travel Bag	21590	75,59	89,95
BLACKROLL Pillowcase Original	21592	20,97	24,95

89.⁹⁵



· temperaturregulierender Bezug

Pillowcase Climate

Durch den atmungsaktiven Bezug wird das Kissen vor Schmutz, Staub und Schweiß geschützt. Der Bezug mit thermoregulierenden Eigenschaften sorgt für ein kühlendes Gefühl beim Einschlafen. Mit Reißverschluss zum einfachen Wechseln. Nach Öko-Tex Standard 100, Klasse 1 zertifiziert. Waschbar bei 40°C.

Material: 60% Polyester, 40% Viskose.
Maße (BxH): 50x30 cm.

Bezeichnung	Art.-Nr.	Stück in EUR ohne MwSt.	Stück in EUR inkl. MwSt.
BLACKROLL Pillowcase Climate	21594	25,17	29,95

29.⁹⁵



Pillowcase Jersey

Durch den atmungsaktiven Bezug wird das Kissen vor Schmutz, Staub und Schweiß geschützt. Der Bezug mit thermoregulierenden Eigenschaften sorgt für ein kühlendes Gefühl beim Einschlafen. Mit Reißverschluss zum einfachen Wechseln. Nach Öko-Tex Standard 100, Klasse 2 zertifiziert. Waschbar bei 60°C.

Material: 100% Baumwolle. Maße (BxH): 50x30 cm.

Farben: 06-weiß, 11-grau, 25-hellgrau.

Bezeichnung	Art.-Nr.	Stück in EUR ohne MwSt.	Stück in EUR inkl. MwSt.
BLACKROLL Pillowcase Jersey 1 Stk. Farbwahl	21593	16,76	19,95
BLACKROLL Pillowcase Jersey 2 Stk. weiß	21595	37,77	44,95





- ideal für Zuhause, im Auto, Flugzeug oder Büro
- passt sich dem Körper an

Dinkelprodukte

Unsere Dinkelprodukte sind ein reines Naturprodukt. Sie spenden Ihnen wohlige Wärme an kalten Tagen. Durch Form und Füllung passen sie sich gut an den Körper an. Bei der Erwärmung läßt sich der Dinkel mit Hitze auf und gibt diese gezielt ab.

Die Kissenfüllung kann Wirbelsäule, Schultern wie auch den Nacken entlasten.

Die Rieselfähigkeit der Kissen soll für eine gute

Positionierung der Halswirbelsäule sorgen und eine Anpassung in jeder Schlafposition ermöglichen.

So kann eine optimale Haltung des Nackens erreicht und Ihre Muskulatur gut entspannt werden.



15.⁹⁵



21.⁹⁵

Dinkelnackenhörnchen

Ohne Bezug. Material: 100% Baumwolle. Maße (LxB): 45x35 cm.

Bezeichnung	Art.-Nr.	Stück in EUR ohne MwSt.	Stück in EUR inkl. MwSt.
Dinkelnackenhörnchen	360021	13,40	15,95



ab 10.⁹⁵

Dinki Dinkelnackenhörnchen mit Bezug

Material: 100% Baumwolle. Maße (LxB): 35x30 cm.

Farben: 01-blau, 02-grün, 16-bordeaux, 18-anthrazit.

Bezeichnung	Art.-Nr.	Stück in EUR ohne MwSt.	Stück in EUR inkl. MwSt.
Dinki Dinkelnackenhörnchen mit Bezug	36004	18,45	21,95

- auch mit Nackenausschnitt erhältlich



ab 22.⁹⁵

Dinkelkopfkissen

Das Kissen passt sich vollkommen der Kopf- und Nackenform an und folgt jeder Bewegung. Ohne Bezug.

Material: 100% Baumwolle.

Bezeichnung	Art.-Nr.	Stück in EUR ohne MwSt.	Stück in EUR inkl. MwSt.	
Dinkelkopfkissen	40x20 cm	36050	9,20	10,95
Dinkelkopfkissen	40x40 cm	36051	13,40	15,95
Dinkelkopfkissen	60x40 cm	36052	16,76	19,95
Dinkelkopfkissen	80x40 cm	36053	25,17	29,95



49.⁹⁵



- ideal für die Schwangerschaft + zum Stillen

Dinkellagerungskissen

Gerade bei Schwangeren ist diese Form des Kissens sehr beliebt. Dank seiner speziellen Form kann das Kissen für verschiedenste Liegepositionen verwendet werden um eine entspannte Haltung einzunehmen. So kann es zum Beispiel in Rückenlage als Kissen eingesetzt oder in Seitenlage als Stütze verwendet werden. Auch zum Stillen eignet sich das Kissen ideal. Ohne Bezug.

Material: 100% Baumwolle. Maße (LxB): 190x30 cm.

Bezeichnung	Art.-Nr.	Stück in EUR ohne MwSt.	Stück in EUR inkl. MwSt.
Dinkellagerungskissen	36010	41,97	49,95

Dinkelwärmeauflage

Ohne Bezug. Material: 100% Baumwolle. Maße (LxB) 46x34 cm.

Bezeichnung	Art.-Nr.	Stück in EUR ohne MwSt.	Stück in EUR inkl. MwSt.
Dinkelwärmeauflage ohne Ausschnitt	36060	19,29	22,95
Dinkelwärmeauflage mit Ausschnitt	36020	16,76	19,95

SET



- bequem sitzen + entspannen

Meditationskissen mit Dinkelspelz

Material: 100% Baumwolle. Durchmesser: 40 cm. Höhe: 15 cm.

Bezug: Der perfekte Schonbezug zum Schutz des Kissens vor Verschmutzungen.

Bis zu 40°C waschbar. Material: 100% Polyester. Durchmesser: 40 cm.

Farben Bezug: 01-blau, 02-grün, 16-bordeaux.

Bezeichnung	Art.-Nr.	Stück in EUR ohne MwSt.	Stück in EUR inkl. MwSt.	
Meditationskissen	ø 40x15 cm	360952	26,85	31,95
Bezug	ø 40 cm	360972	15,08	17,95
SET Kissen inkl. Bezug	ø 40x15 cm	360992	37,77	44,95



ab 31.⁹⁵

Kirschkerneprodukte

Bei der Erwärmung im Backofen oder in der Mikrowelle lädt sich der getrocknete Kirschkern mit Hitze auf und gibt diese gezielt an die gewünschte Stelle ab. Das Kirschkernkissen ist angenehmer als eine herkömmliche, mit Wasser gefüllte, Wärmeflasche da es nicht so heiß wird und auch nicht so stark auskühlt.

Damit sollen Verbrühungen vermieden werden, wodurch sich die Kirschkerneprodukte auch hervorragend für Kinder eignen.

Auch für die Kälteanwendung:
Legen Sie das Kirschkernkissen einfach in einer Plastiktüte in das Gefrierfach.

- gibt gezielt Wärme ab
- passt sich dem Körper an
- auch für die Kälteanwendung

ab **8.95**



Kirschkern-Nackenhörnchen

Material: 100% Baumwolle. Maße (LxB): 30x23 cm.

Bezeichnung	Art.-Nr.	Stück in EUR ohne MwSt.	Stück in EUR inkl. MwSt.
Kirschkernhörnchen	219331	8,36	9,95
RABATT		ab je 5 Stk. 5%	ab je 10 Stk. 10%

ab **17.95**



· ergonomisch geformt

Kirschkern-Nackenhörnchen Exklusiv

Material: 100% Baumwolle. Maße (LxB): 42x36cm.

Bezeichnung	Art.-Nr.	Stück in EUR ohne MwSt.	Stück in EUR inkl. MwSt.
Hörnchen Exklusiv	219341	16,76	19,95
RABATT		ab je 5 Stk. 5%	ab je 10 Stk. 10%

ab **31.45**



Kirschkerngürtel

Durch den eingearbeiteten Klettverschluss lässt sich der Kirschkerngürtel bis zu einem Körperrumfang von 110 cm problemlos am Körper fixieren.

Material: 100% Baumwolle. Maße (LxB): 48x18 cm.

Bezeichnung	Art.-Nr.	Stück in EUR ohne MwSt.	Stück in EUR inkl. MwSt.
Kirschkerngürtel	21931	29,37	34,95
RABATT		ab je 5 Stk. 5%	ab je 10 Stk. 10%

ab **8.95**



Kirschkernherz

Material: 100% Baumwolle. Maße (LxB): 23x20 cm.

Bezeichnung	Art.-Nr.	Stück in EUR ohne MwSt.	Stück in EUR inkl. MwSt.
Kirschkernherz	21940	8,36	9,95
RABATT		ab je 5 Stk. 5%	ab je 10 Stk. 10%

ab **6.25**



Kirschkernsäckchen

Material: 100% Baumwolle.
Maße (LxB): 19x19cm (klein) bzw. 26x23 cm (groß).

Bezeichnung	Art.-Nr.	Stück in EUR ohne MwSt.	Stück in EUR inkl. MwSt.
Säckchen klein	219301	5,84	6,95
Säckchen groß	219351	8,36	9,95
RABATT		ab je 5 Stk. 5%	ab je 10 Stk. 10%

ab **6.25**



Kirschkernsäckchen Kids

Der Bezug zeigt spielende Elefanten.

Material: 100% Baumwolle. Maße (LxB): 19x19 cm.

Bezeichnung	Art.-Nr.	Stück in EUR ohne MwSt.	Stück in EUR inkl. MwSt.
Säckchen Kids	21932	5,84	6,95
RABATT		ab je 5 Stk. 5%	ab je 10 Stk. 10%

ab **6.25**



Traubenkernsäckchen

Material: 100% Baumwolle.
Maße (LxB): 19x19 cm (klein) bzw. 20x30 cm (groß).

Bezeichnung	Art.-Nr.	Stück in EUR ohne MwSt.	Stück in EUR inkl. MwSt.
Säckchen klein	21971	5,84	6,95
Säckchen groß	21973	8,36	9,95
RABATT		ab je 5 Stk. 5%	ab je 10 Stk. 10%

ab **9.85**



Traubenkernhörnchen

Material: 100% Baumwolle. Maße (LxB): 30x30 cm.

Bezeichnung	Art.-Nr.	Stück in EUR ohne MwSt.	Stück in EUR inkl. MwSt.
Hörnchen	21974	9,20	10,95
RABATT		ab je 5 Stk. 5%	ab je 10 Stk. 10%



· passt sich dem Körper an

Traubenkerneprodukte

Bei Erwärmung im Backofen oder in der Mikrowelle laden sich die Traubenkerne mit Hitze auf und geben diese Wärme gezielt an der gewünschte Stelle ab. Die Traubenkerneprodukte sind angenehmer als eine herkömmliche, mit Wasser gefüllte, Wärmeflasche da sie nicht so heiß werden und auch nicht so stark auskühlen, wodurch sie sich auch hervorragend für Kinder eignen. Das Traubenkernkissen eignet sich auch sehr gut zur Hand- und Fußgymnastik.



SET

Thailändische Kräuterstempel für Samun Prai

Samun Prai ist eine seit mehr als 2000 Jahren angewandte Massagetechnik die ursprünglich aus Thailand stammt. Es handelt sich hierbei um eine traditionelle Anwendung von Naturkräutern mit Hilfe des sogenannten Luk Pra Kob (Kräuterstempel). Die Kräuterstempel werden in Wasserdampf erhitzt und nach der traditionellen Samun Prai Methode am Körper angewendet.

Kräutermenge: 2x 150g (Körper), 2x 30g (Gesicht), 2x 80g (Füße).

Bezeichnung	Art.-Nr.	Stück in EUR ohne MwSt.	Stück in EUR inkl. MwSt.
Körper 2 Stk.	24360	15,92	18,95
Gesicht 2 Stk.	24362	13,40	15,95
Füße 2 Stk.	24364	13,40	15,95
SET 6-tlg.	24365	38,61	45,95

SET

89.⁹⁵



SET



109.⁹⁵

Dampfgerät Standard für Kräuterstempel

Dampfgargerät zum Erhitzen von Kräuterstempeln. Mit Wasserstandsanzeige und Überhitzungsschutz. Wasser auch während des Betriebes nachfüllbar.

- 3 Behälter, 1 Deckel, 1 Schale
- Kondensat-Auffangbehälter (fängt das durch die Hitze entstandene Wasser auf)
- 60-Minuten-Timer
- halbtransparenter Wassertank, 1,5 l
- Stromversorgung: 220-240 V, 50 Hz, 800 W
- Höhe der einzelnen Schalen: 7 cm
- Maße (LxBxH): 30x42x21 cm

Bezeichnung	Art.-Nr.	Stück in EUR ohne MwSt.	Stück in EUR inkl. MwSt.
Dampfgerät Standard 30x42x21 cm	24368	41,97	49,95
SET 7-tlg. Gerät inkl. 6 Kräuterstempel	24369	75,59	89,95

Dampfgerät Exklusiv für Kräuterstempel

Erwärmungsgerät mit 9 Liter Fassungsvermögen. Besonders benutzerfreundlich durch Tastatur und blau beleuchtetes LCD Display. Ein Wasserzuflussbegrenzer sorgt dafür, dass der Dampf schnell erzeugt wird. Mit Überhitzungsschutz und Wasserstandsanzeige. Wasser auch während des Betriebes nachfüllbar.

- 3 Behälter, 1 Deckel, 1 Schale
- Tropfschale zum Auffangen von Flüssigkeit
- programmierbarer Digitaltimer
- Stromversorgung: 220-240 V, 50 Hz, 800 W
- Gewicht: 2,1 kg
- Maße (BxHxT): 31x44,5x24 cm

Bezeichnung	Art.-Nr.	Stück in EUR ohne MwSt.	Stück in EUR inkl. MwSt.
Dampfgerät Exklusiv 31x44,5x24 cm	24366	58,78	69,95
SET 7-tlg. Gerät inkl. 6 Kräuterstempel	24367	92,39	109,95

Moxa

Die Moxatherapie - auch Moxibustion genannt - ist eine alternative medizinische Behandlungsform. Diese gehört der Traditionellen-Chinesischen-Medizin an.

Bei der Moxatherapie, werden die gleichen Punkte wie bei der Akupunktur behandelt. Die Wärme der Moxa-Massage dringt in die Haut ein und stimuliert das Meridiansystem.



24393

Moxarollen

Die Moxarollen werden angezündet und bis zu 1 cm an den Körper herangeführt.

VPE: 10 Stück. Durchmesser: 1,5 cm. Länge: 20 cm.

Bezeichnung	Art.-Nr.	Stück in EUR ohne MwSt.	Stück in EUR inkl. MwSt.
Moxarollen	24392	9,20	10,95
Moxalöscher	24393	8,36	9,95



Nadelmoxa

Das Nadelmoxa wird mit Hilfe einer Akupunkturnadel eingesetzt. Auch bekannt unter dem Namen Heissnadeltechnik.

VPE: 200 Stück. Durchmesser: 1 cm. Höhe: 1,5 cm.

Bezeichnung	Art.-Nr.	Stück in EUR ohne MwSt.	Stück in EUR inkl. MwSt.
Nadelmoxa	24391	10,04	11,95



Moxahütchen

Die Moxahütchen werden auf die stimulierenden Punkte des Meridiansystems aufgesetzt. Durch die selbstklebende Schicht halten die Hütchen ideal auf der Haut. Das angebrannte Beifußkraut entfaltet seine volle Wirkung.

VPE: 200 Stück. Durchmesser: 1 cm. Höhe: 1,5 cm.

Bezeichnung	Art.-Nr.	Stück in EUR ohne MwSt.	Stück in EUR inkl. MwSt.
Moxahütchen	24394	30,21	35,95

- ideal im Wellnessbereich
- inkl. edler Holzkiste
- einfache digitale Einstellung



SET

195.⁹⁵

SET

239.⁹⁵

Hot Stone-Set klein, 45 Steine

Hot Stones Steine-Set, 45-tlg.: Enthält 45 sehr edle Steine in verschiedenen Größen. Inkl. Holzkiste zur Aufbewahrung.

Wärmegerät klein: Erwärmungsgerät mit 750 Watt Leistung und 5 Liter Fassungsvermögen. Inkl. Löffel. Maße (BxHxT): 40x24x48 cm.

Set: Enthält 45-tlg. Hot Stones Steine-Set und Wärmegerät, klein.

Bezeichnung		Art.-Nr.	Stück in EUR ohne MwSt.	Stück in EUR inkl. MwSt.
Hot Stones	45 Stück	24372	83,99	99,95
Wärmegerät klein	40x24x48 cm	24371	100,80	119,95
SET	45 Hot Stones + Wärmegerät	24370	164,66	195,95

Hot Stone-Set groß, 68 Steine

Hot Stones Steine-Set, 68-tlg.: Enthält 68 sehr edle Steine in verschiedenen Größen. Inkl. Holzkiste zur Aufbewahrung.

Wärmegerät groß: Erwärmungsgerät mit 1450 Watt Leistung und 17 Liter Fassungsvermögen. Inkl. Löffel. Maße (BxHxT): 25x53x39 cm. Innenmaße (BxHxT): 15x31x25 cm.

Set: Enthält 68-tlg. Hot Stones Steine-Set und Wärmegerät, groß.

Bezeichnung		Art.-Nr.	Stück in EUR ohne MwSt.	Stück in EUR inkl. MwSt.
Hot Stones	68 Stück	24376	109,20	129,95
Wärmegerät groß	60x30x40 cm	24375	117,61	139,95
SET	68 Hot Stones + Wärmegerät	24374	201,64	239,95

Massageöl Hot Stone

Die Massage mit dem Massageöl Hot Stone regt die Durchblutung an und unterstützt so die Wirkung der Hot Stone Massage. Mit pflanzlichem Kokosfett und wertvollem Mandelöl sowie Orangen-, Lavendel- und Sandelholzöl. 100% naturreine ätherische Öle.

Bezeichnung		Art.-Nr.	Stück in EUR ohne MwSt.	Stück in EUR inkl. MwSt.
Hot Stone	250 ml Flasche	240162	11,72	13,95
Hot Stone	500 ml Druckspender	244652	18,45	21,95
Hot Stone	1 l Flasche	240172	24,33	28,95
Hot Stone	5 l Kanister	240182	96,60	114,95

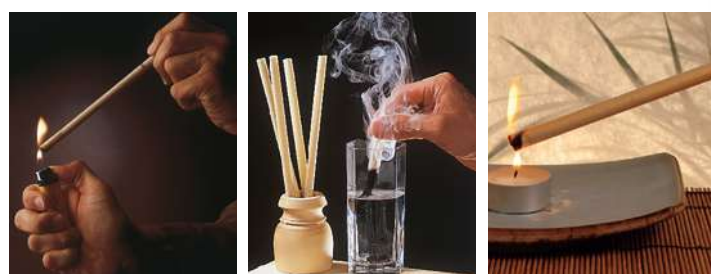
ab 13.⁹⁵

Ohrkerzen Honig-Salbei-Kamille

Die Ohrkerzen sind ein bewährtes Naturmittel und werden bereits seit langer Zeit in Entspannungszereemonien verwendet. Genießen Sie den entspannenden Effekt der Ohrkerzen. Die Kerzen werden in das Ohr gesteckt und am anderen Ende entzündet. Der durch die Flamme entstehende Kamineffekt wirkt rein physikalisch auf das Ohr. Außerdem wird ein angenehmes Gefühl von Wärme übertragen. Viele Anwender empfinden diese Wirkung als entspannend und lösend.

Bezeichnung		Art.-Nr.	Stück in EUR ohne MwSt.	Stück in EUR inkl. MwSt.
Honig-Salbei-Kamille	traditional 1 Paar	24351	8,36	9,95
Honig-Salbei-Kamille	traditional 3 Paar	24355	18,45	21,95
Honig-Salbei-Kamille	traditional 5 Paar	24356	29,37	34,95
CD „Magical Journey“	46 Min.	24349	16,72	19,90

ab 9.⁹⁵

CD „Magical Journey“,
46 Min.
Art.-Nr. 24349,
19,90 Euro inkl. MwSt.

PETER HESS QUALITÄTSKLANGSCHALEN

- das Juwel unter den Klangschalen
- aus zwölf Metallen nach alter Tradition gefertigt
- unterschiedlicher Klang je nach Schlägel

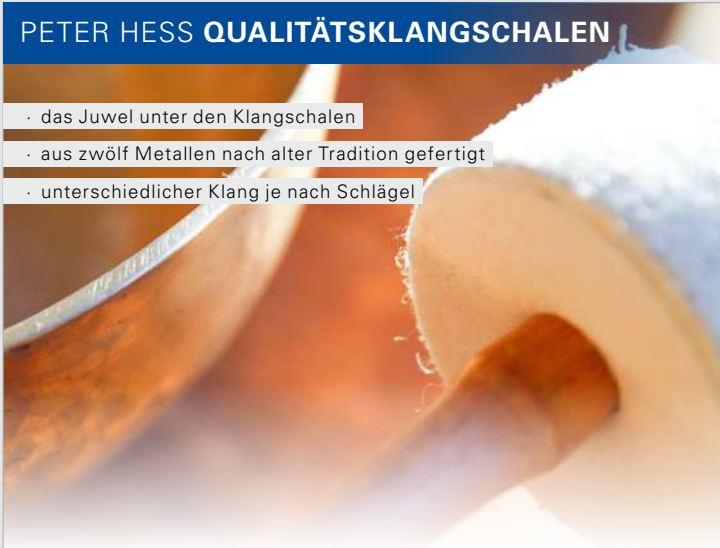

ab **14.95**

Peter Hess Filzschlägel weich

Der Peter Hess Filzschlägel erzeugt tiefe Töne, die besonders gut für den Unterleib sind. Die großen, weichen Filzschlägel ermöglichen einen festen Anschlag und einen direkten Ton. Mit Holzgriff.

Bezeichnung	Art.-Nr.	Stück in EUR ohne MwSt.	Stück in EUR inkl. MwSt.
Peter Hess Filzschlägel weich hkFS-1w ø 4,5 cm	19021	12,56	14,95
Peter Hess Filzschlägel weich hkFS-2w ø 5,5 cm	19022	14,24	16,95
Peter Hess Filzschlägel weich hkFS-3w ø 7 cm	19023	15,92	18,95



234.95

- universell einsetzbar



ab **169.95**

- für den oberen Körper



ab **359.-**

- für den unteren Körper

Gelenk- bzw. Universalschale

Die Gelenkschale wiegt ca. 1 kg und ist dünnwandig. Sie hat ein breites Klangspektrum, das den gesamten Körper bedient, und zeichnet sich durch eine intensive Schwingung aus. Sie ist besonders geeignet um an Fuß- oder Handreflexzonen oder an den Gelenken eingesetzt zu werden. Starke Blockaden oder Verspannungen können gelockert werden. Die Klangschale kann universell für den ganzen Körper eingesetzt werden. Sie ist ideal für den Einstieg in die Klangarbeit. Inkl. Schlägel hk-FS-2w.

Gewicht: ca. 1 kg. Höhe: ca. 9 cm. Durchmesser: ca. 21 cm.

Bezeichnung	Art.-Nr.	Stück in EUR ohne MwSt.	Stück in EUR inkl. MwSt.
Universalschale	19030	197,44	234,95

Herzschale

Die Frequenzen der Herzschalen sprechen vor allem den oberen Körperbereich an. Die kleine Herzschale wurde speziell für die Arbeit mit Kindern entwickelt, wird aber auch gerne in der normalen Klangmassage eingesetzt. Die große Schale wurde für die professionelle Anwendung entwickelt.

Klein: Gewicht: ca. 0,7 kg. Höhe: ca. 9 cm.

Durchmesser: ca. 18 cm. Inkl. Schlägel hk-FS-1w.

Groß: Gewicht: ca. 1,3 kg. Höhe: ca. 9 cm.

Durchmesser: ca. 23 cm. Inkl. Schlägel hk-FS-2w.

Bezeichnung	Art.-Nr.	Stück in EUR ohne MwSt.	Stück in EUR inkl. MwSt.
klein ø 18 cm	19032	142,82	169,95
groß ø 23 cm	19031	252,06	299,95

Beckenschale

Die Frequenzen der Beckenschalen sprechen vor allem den unteren Körperbereich an. Inkl. passender Schlägel.

Klein: Gewicht: ca. 1,6 kg. Höhe: ca. 11 cm.

Durchmesser: ca. 26 cm. Inkl. Schlägel hk-FS-2w.

Groß: Gewicht: ca. 2,2 kg. Höhe: ca. 12 cm.

Durchmesser: ca. 29 cm. Inkl. Schlägel hk-FS-3w.

Bezeichnung	Art.-Nr.	Stück in EUR ohne MwSt.	Stück in EUR inkl. MwSt.
klein ø 26 cm	19034	301,68	359,00
groß ø 29 cm	19033	394,12	469,00

SET

719.-

- für den privaten Einsatz
- für die Arbeit mit Kindern



SET

999.-

- für den professionellen Einsatz



Klangschalen-Set, klein

Dieses Set empfehlen wir für den Einsatz bei Kindern oder im privaten Bereich.

1x Gelenk-Universalschale (Gewicht: 1 kg, Höhe: ca. 9 cm, Durchmesser: 21 cm)

1x kleine Herzschale (Gewicht: 0,7 kg, Höhe: ca. 9 cm, Durchmesser: 18 cm)

1x kleine Beckenschale (Gewicht: 1,6 kg, Höhe: ca. 11 cm, Durchmesser: 26 cm)

2x passender Schlägel (hk-FS-1w und hk-FS-2w)

Bezeichnung	Art.-Nr.	Stück in EUR ohne MwSt.	Stück in EUR inkl. MwSt.
SET 5-tlg. Klangschalen-Set klein	19036	604,20	719,00

Klangschalen-Set, groß

Dieses Set empfehlen wir für den Einsatz im professionellen Bereich.

1x Gelenk-Universalschale (Gewicht: 1 kg, Höhe: ca. 9 cm, Durchmesser: 21 cm)

1x große Herzschale (Gewicht: 1,3 kg, Höhe: ca. 9 cm, Durchmesser: 23 cm)

1x große Beckenschale (Gewicht: 2,2 kg, Höhe: ca. 12 cm, Durchmesser: 29 cm)

2x passender Schlägel (hk-FS-2w und hk-FS-3w)

Bezeichnung	Art.-Nr.	Stück in EUR ohne MwSt.	Stück in EUR inkl. MwSt.
SET 5-tlg. Klangschalen-Set groß	19035	839,50	999,00



ab **26.⁹⁵**

Schröpfglas-Set mit Vakuumpumpe

- Set 27234**, 20-tlg. bestehend aus:
- Vakuumpumpe (LxB: 20x10 cm)
 - Verlängerungsschlauch (Länge: 80 cm)
 - 12 Gläser mit 6 Magneten:
 - 2x ø 1,5 cm, gerade Form
 - 2x ø 2,5 cm, gerade Form
 - 1x ø 3,5 cm, gerade Form
 - 1x ø 3,5 cm, gebogene Form
 - 2x ø 4 cm, gerade Form, inkl. Magnet
 - 2x ø 5 cm, gerade Form, inkl. Magnet
 - 2x ø 6 cm, gerade Form, inkl. Magnet

Material: Kunststoff.

- Set 27236**, 49-tlg. bestehend aus:
- Vakuumpumpe (LxB: 20x10 cm)
 - Verlängerungsschlauch (Länge: 80 cm)
 - 2x Ersatzventil
 - 1x Faszienheber
 - 24 Gläsern mit 20 Magneten:
 - 2x ø 1,5 cm, gerade Form
 - 2x ø 2,5 cm, gerade Form
 - 2x ø 3,5 cm, gebogene Form
 - 2x ø 3,5 cm, gerade Form, inkl. Magnet
 - 4x ø 4 cm, gerade Form, inkl. Magnet
 - 4x ø 5 cm, gerade Form, inkl. Magnet
 - 4x ø 5,5 cm, gerade Form, inkl. Magnet
 - 4x ø 6,5 cm, gerade Form, inkl. Magnet

Material: Kunststoff.

Bezeichnung	Art.-Nr.	Stück in EUR ohne MwSt.	Stück in EUR inkl. MwSt.
Schröpfglas-Set mit Vakuumpumpe und 12 Gläser	27234	22,65	26,95
Schröpfglas-Set mit Vakuumpumpe und 24 Gläser	27236	41,97	49,95

SET

ab **8.⁹⁵**



Buch „Die Kunst des Schröpfens“
Art.-Nr. 27213,
49,99 Euro inkl. MwSt.



· ideal für Feuerschröpf-Therapie

Schröpfgläser

Diese Schröpfgläser sind mundgeblasen und dickwandig. Sie eignen sich ideal für die Feuerschröpf-Therapie. Bei „Massage“-Schröpfen kann eine Desinfektion mit einem geeigneten Oberflächen-desinfektionsmittel, wie z.B. Bacillol 30 erfolgen.

Material: Silikat Glas 3.3.

Bezeichnung	Art.-Nr.	Stück in EUR ohne MwSt.	Stück in EUR inkl. MwSt.
Schröpfglas ø 2,5 cm	27208	8,36	9,95
Schröpfglas ø 3,5 cm	27209	9,20	10,95
Schröpfglas ø 4,5 cm	27210	10,04	11,95
Schröpfglas ø 5,5 cm	27211	10,88	12,95
Schröpfglas ø 6,5 cm	27212	11,72	13,95
SET 5-tlg. alle Größen	27215	41,97	49,95
Buch „Die Kunst des Schröpfens“, 192 Seiten	27213	46,72	49,99

RABATT

ab je 5 Stk.
5%

ab je 10 Stk.
10%

SET

ab **14.³⁵**



Schröpfgläser mit Ball

Die Schröpfgläser mit Ball verwenden Sie zum feuerlosen Schröpfen. Durch den aufgesetzten Ball, wird eine Hypermie erzeugt, die der Körper als sehr angenehm empfindet. Der Ball besteht aus Gummi. Bei „Massage“-Schröpfen kann eine Desinfektion mit einem geeigneten Oberflächen-desinfektionsmittel, wie z.B. Bacillol 30 erfolgen.

Material: Silikat Glas 3.3 und Gummi.

Bezeichnung	Art.-Nr.	Stück in EUR ohne MwSt.	Stück in EUR inkl. MwSt.
Schröpfglas mit Ball ø 2,5 cm	27203	13,40	15,95
Schröpfglas mit Ball ø 3,5 cm	27204	14,24	16,95
Schröpfglas mit Ball ø 4,5 cm	27205	15,08	17,95
Schröpfglas mit Ball ø 5,5 cm	27206	15,92	18,95
Schröpfglas mit Ball ø 6,5 cm	27207	16,76	19,95
SET 5-tlg. alle Größen	27217	67,18	79,95

RABATT

ab je 5 Stk.
5%

ab je 10 Stk.
10%

SET

ab **4.⁴⁵**



· elastische Saugfläche

· auch für unebene Hautoberflächen geeignet

Cups aus Silikon

Die elastischen Cups sind aus hochwertigem Silikon-Material hergestellt. Durch die elastische Saugfläche der Cups können diese auch an unebenen Hautoberflächen angesetzt werden. Hauptanwendungsbereiche sind der Nacken, Schultern, Rücken, Gesäß, Ellbogen und Knie. Einfach, effektiv und sicher im Gebrauch da die Saugkraft angepasst werden kann ohne Hautschäden zu verursachen. Mit den Silikon Cups lassen sich zudem die Faszien behandeln.

Material: Silikon.

Bezeichnung	Art.-Nr.	Stück in EUR ohne MwSt.	Stück in EUR inkl. MwSt.
Cup aus Silikon 3,8x8 cm	27241	4,16	4,95
Cup aus Silikon 5x5 cm	27243	5,84	6,95
Cup aus Silikon 7x8 cm	27245	8,36	9,95
SET 3-tlg. alle Größen	27247	16,76	19,95

RABATT

ab je 5 Stk.
5%

ab je 10 Stk.
10%

29.⁹⁵



Kopf Akupunkturmodell

Akupunkturmodell aus Weichplastik mit allen wichtigen Kopf-/Halspunkten und Meridianen. Chinesisches Originalmodell. Mit Handbuch in Englisch/Chinesisch.

Höhe: 20 cm.

Art.-Nr.	Stück in EUR ohne MwSt.	Stück in EUR inkl. MwSt.
25185	25,17	29,95



35.⁹⁵

Ohr Akupunkturmodell

Akupunkturmodell aus Weichplastik mit allen entsprechenden Referenz-Bezeichnungen. Handbuch in Englisch/Chinesisch.

Maße (HxB): 22x10cm.

Art.-Nr.	Stück in EUR ohne MwSt.	Stück in EUR inkl. MwSt.
25186	30,21	35,95

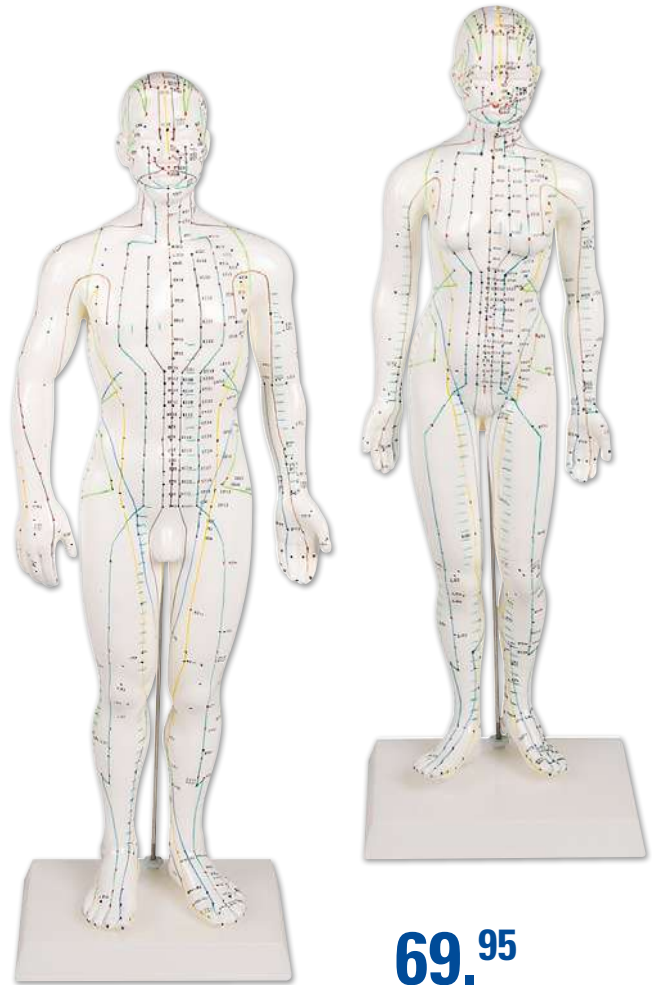

69.⁹⁵

Akupunkturmodell

Die Akupunkturfiguren veranschaulichen Ihnen die verschiedenen Akupunkturpunkte und die Verläufe der Meridiane am männlichen bzw. weiblichen Körper. Die Figuren bestehen aus Weichplastik und sind auf ein Kunststoffgestell montiert. Ein Referenzbuch in Englisch und Chinesisch wird mitgeliefert.

Höhe: 45 cm.

Bezeichnung	Art.-Nr.	Stück in EUR ohne MwSt.	Stück in EUR inkl. MwSt.
männlich inkl. Stativ	25182	58,78	69,95
weiblich inkl. Stativ	25183	58,78	69,95



Mini-Poster Booklet „Akupunktur des Menschen“

Buch im Mini-Posterformat (24x34 cm) auf schwerem 250 g Hochglanzkarton. Mit Spiralbindung. Beinhaltet folgende Themen:

- Körperakupunktur
- Körperakupunktur I
- Körperakupunktur II
- Handakupunktur
- Fußakupunktur
- Kopfachupunktur
- Ohrakupunktur
- Irisdiagnose
- der menschliche Körper
- Wirbeltherapie nach Dorn
- Meridiane und Dorntherapie
- Akupressur

39.⁹⁵

Bezeichnung	Art.-Nr.	Stück in EUR ohne MwSt.	Stück in EUR inkl. MwSt.
Akupunktur des Menschen 12 Poster	25492	33,57	39,95

Akupunktur-Poster und Lehrtafeln

Anatomisch genaue, naturgetreuen Darstellung. Fertig beleistet mit Aufhängevorrichtung. Große Hauptzeichnung und kleine Detailzeichnungen.

Maße (BxH): 24x34 cm (Mini-Poster), 50x70 cm (Poster), 70x100 cm (Lehrtafel).

Laminierung: Aufpreis (inkl. MwSt.): Lehrtafeln: 11,- €, Poster: 9,- €, Miniposter: 3,- €. Bitte entsprechende Farb-Nr. angeben: **LA**-mit Laminierung, **00**-keine Laminierung.

Bezeichnung	Art.-Nr.	Stück in EUR ohne MwSt.	Stück in EUR inkl. MwSt.
1 Kopf-Akupunktur Mini-Poster	25153	5,84	6,95
1 Kopf-Akupunktur Poster	25114	16,76	19,95
2 Hand-Akupunktur Mini-Poster	25155	5,84	6,95
2 Hand-Akupunktur Poster	25116	16,76	19,95
3 Fuß-Akupunktur Mini-Poster	25157	5,84	6,95
3 Fuß-Akupunktur Poster	25118	16,76	19,95
4 Körperakupunktur Mini-Poster	25137	5,84	6,95
4 Körperakupunktur Poster	25098	16,76	19,95
4 Körperakupunktur Lehrtafel	25018	18,45	21,95
5 Körperakupunktur I Mini-Poster	25143	5,84	6,95
5 Körperakupunktur I Lehrtafel	25020	18,45	21,95
6 Körperakupunktur II Mini-Poster	25144	5,84	6,95
6 Körperakupunktur II Lehrtafel	25022	18,45	21,95



+ Weitere Lehrtafeln finden Sie in der Kategorie **LEHRMITTEL**

SET



74.95

Massagestäbchen

Reha Pen: Zeitgemäßes Behandlungsinstrument für die traditionelle chinesische Stäbchenmassage. Länge: 13 cm.

Reha-Pointer: Alternativinstrument zur Akupunktur-nadel für Patienten mit einer Abneigung zu Nadeln. Zuverlässig, intensiv, modern und therapeutisch konservativ. Länge: 13 cm.

Bezeichnung	Art.-Nr.	Stück in EUR ohne MwSt.	Stück in EUR inkl. MwSt.
Reha Pen	272242	62,98	74,95
Reha Pointer	272222	62,98	74,95
SET 2-tlg.	272202	117,61	139,95

ab 13.55

· wasserresistent



S 1,9x1,5 cm **M** 2,8x2,1 cm
L 5,2x4,3 cm

CrossLinq Gittertape

Für den Einsatz in der Schmerztherapie. So entwickelt, dass sie möglich wenige Hautirritationen hervorrufen. Enthalten keinerlei Wirkstoff und verfügen über eine enorme Klebkraft. Wasserresistent. Können mehrere Tage ohne Einschränkung getragen werden. Nach einer Zeit verlieren sie von selbst die Haftung.

Bezeichnung	Art.-Nr.	Stück in EUR ohne MwSt.	Stück in EUR inkl. MwSt.
CrossLinq Gittertape Gr. S 240 Stk.	28693	14,24	16,95
CrossLinq Gittertape Gr. M 160 Stk.	28694	14,24	16,95
CrossLinq Gittertape Gr. L 40 Stk.	28695	14,24	16,95

RABATT	ab je 5 Pack 5%	ab je 10 Pack 10%	ab je 20 Pack 20%
---------------	------------------------	--------------------------	--------------------------

ab 35.95

Akupunktur Dauernadeln mit Applikationsröhrchen

Nadelspitze aus medizinischem Edelstahl. Applikationsröhrchen für punktgenaues Positionieren. Magneteinsatz zur zusätzlichen Stimulierung. Steril in Einzelblister verpackt. Inklusive Abdeckpflaster.

VPE: 96 Stück.



Bezeichnung	Art.-Nr.	Stück in EUR ohne MwSt.	Stück in EUR inkl. MwSt.
Akupunktur Dauernadeln mit Applikationsröhrchen	25290	33,57	39,95

RABATT	ab je 10 Pack 10%
---------------	--------------------------

· für empfindliche Patienten

ab 24.25

Akupunktur Dauernadeln

Für die schmerz- und infektionsfreie Akupunktur-Therapie. Sowohl für Körperpunkte als auch für Ohrpunkte einsetzbar. Die dauerhafte Fixierung erfolgt durch das atmungsaktive Pflaster. Bedingt durch die kleine Größe eignen sich diese Nadeln auch sehr gut für Kinder oder schmerzempfindliche Patienten.

VPE: 100 Stück, einzeln verpackt.



Bezeichnung	Art.-Nr.	Stück in EUR ohne MwSt.	Stück in EUR inkl. MwSt.
Akupunktur Dauernadel 0,15x0,60 mm	25281	22,65	26,95
Akupunktur Dauernadel 0,17x0,90 mm	25282	22,65	26,95
Akupunktur Dauernadel 0,20x1,20 mm	25283	22,65	26,95

RABATT	ab je 10 Pack 5%	ab je 20 Pack 10%
---------------	-------------------------	--------------------------



7.95

Akupunktur-nadeln mit Metallgriff

Nadel aus medizinischem Stahl für einen sanften und schmerzarmen Einstich. Geteilt aseptisch eingepackt im Blister. Zertifiziertes Medizinprodukt.

VPE: 100 Stück.



Bezeichnung	Art.-Nr.	Stück in EUR ohne MwSt.	Stück in EUR inkl. MwSt.
mit Metallgriff 0,20x15 mm	25220	6,68	7,95
mit Metallgriff 0,25x20 mm	25221	6,68	7,95
mit Metallgriff 0,25x40 mm	25222	6,68	7,95
mit Metallgriff 0,30x30 mm	25223	6,68	7,95

6.95

Akupunktur-nadeln mit Kupferwendelgriff

Nadel aus medizinischem Stahl für einen sanften und schmerzarmen Einstich. Geteilt aseptisch eingepackt im Blister. Zertifiziertes Medizinprodukt.

VPE: 100 Stück.



Bezeichnung	Art.-Nr.	Stück in EUR ohne MwSt.	Stück in EUR inkl. MwSt.
mit Kupfergriff 0,20x15 mm	25224	5,84	6,95
mit Kupfergriff 0,25x20 mm	25225	5,84	6,95
mit Kupfergriff 0,25x40 mm	25226	5,84	6,95
mit Kupfergriff 0,30x30 mm	25227	5,84	6,95

9.95

Akupunktur-nadeln Kunststoffgriff

Nadel aus medizinischem Stahl für einen sanften und schmerzarmen Einstich. Mit farbigem Griff zur Kennzeichnung des Durchmessers. Geteilt aseptisch eingepackt im Blister. Zertifiziertes Medizinprodukt.

VPE: 100 Stück.



Bezeichnung	Art.-Nr.	Stück in EUR ohne MwSt.	Stück in EUR inkl. MwSt.
mit Kunststoffgriff 0,20x15 mm	25228	8,36	9,95
mit Kunststoffgriff 0,25x40 mm	25229	8,36	9,95
mit Kunststoffgriff 0,30x30 mm	25230	8,36	9,95
mit Kunststoffgriff 0,30x50 mm	25231	8,36	9,95

SET



- fertig beleistet mit Aufhängevorrichtung
- garantierte anatomische Genauigkeit
- naturgetreue Darstellung

118.⁹⁵



Lehrtafel-Set

Das Lehrtafel-Set besteht aus 6 verschiedenen Lehrtafeln im Format 70x100 cm, fertig beleistet mit Aufhängevorrichtung. Anatomen von Rang und Namen sowie hervorragende wissenschaftliche Zeichner garantieren die anatomische Genauigkeit und Anschaulichkeit der naturgetreuen Darstellung. Jede Lehrtafel zeigt eine große, anatomische Hauptzeichnung und eine Reihe kleiner Detailzeichnungen (alle mit der entsprechenden Nomenklatur).

Lieferumfang: Menschliches Muskelsystem, Das menschliche Skelett, Das Nervensystem, Die Wirbelsäule, Das Lymphsystem, Vegetatives Nervensystem.

Laminierung: Lamierte Lehrtafeln sind praktisch unverwundlich und absolut reißfest, mit einem wasserlöslichen Filz zur Beschriftung (anschließend nur abwischen). Aufpreis inkl. MwSt. für Lehrtafel-Set: 59,00 Euro. Bei der Farb-Nr. bitte LA für Laminierung angeben.

Bezeichnung	Art.-Nr.	Stück in EUR ohne MwSt.	Stück in EUR inkl. MwSt.
SET 6-tlg. Lehrtafel-Set	254968	99,96	118,95

SET



- naturgetreuer Abguss
- unzerbrechlicher Kunststoff
- inkl. Stativ für die Wirbelsäule

269.⁹⁵

Anatomie-Set

Beide Modelle sind in Originalgröße, mit hervorragender Wiedergabe aller anatomischen Details, aus unzerbrechlichem Kunststoff gefertigt.

Der Schädel hat ein vollständiges Gebiss mit einzelnen Zähnen und voll ausgebildeten Wurzeln. Wie bei einem natürlichen Schädel können Sie die Zähne des Ober- und Unterkiefers einzeln ziehen und wieder einsetzen. Der Unterkiefer kann abgenommen werden. Auf einer Seite ist der Unterkiefer mit einer Knochenklappe so eröffnet, dass die Zahnwurzeln, die Spongiosa, der Nervenkanal und ein impaktierter Weisheitszahn sichtbar werden.

Gewicht: 720 g. Maße (LxBxH): 24x14x17 cm.

Die Wirbelsäule wird mit Hinterhauptbein, Arterien und beweglichen Beinstümpfen dargestellt. Das Modell ist voll flexibel, so dass Sie Wirbelsäulenverkrümmungen, -verspannungen und sonstige pathologische Erscheinungsformen anschaulich darstellen können. Um den Verlauf der Nerven zu zeigen, kann das Kreuzbein auf der Rückseite durch eine Knochenklappe geöffnet werden. Mit Darstellung eines Bandscheibenvorfalles im Lendenwirbelbereich (Hernie). Lieferung inkl. Stativ.

Höhe: 80 cm

Bezeichnung	Art.-Nr.	Stück in EUR ohne MwSt.	Stück in EUR inkl. MwSt.
SET Anatomie Set Schädel 4-tlg. + Wirbelsäule	254978	226,85	269,95

- flexible Wirbelsäule
- mit Rollstativ
- inkl. Staubschutzhülle

799.-



Skelett mit Gelenkbändern und Muskeldarstellung

Dieses Skelett gehört zum unentbehrlichen Grundstock für den Anatomie- und Biologie-Unterricht, für das Studium, für die Patienten-Aufklärung und Gesundheitserziehung. Das Skelett wurde von einem natürlichen Homo-Skelett abgeformt und ist daher anatomisch naturgetreu. Durch die Abformung von natürlichen Knochen gibt das Skelett unglaublich viele Details und Feinheiten der Knochenstruktur exakt wieder. Alle Gelenke sind mittels sinnvoller und sehr wirkungsvoller Scharniere voll beweglich. Für Einzeldemonstrationen können die Arme und Beine leicht abgenommen werden. Der ebenfalls abnehmbare Schädel ist in drei Teile (Unterkiefer, Schädeldecke und Schädelbasis) zerlegbar. Die Zähne in Unterkiefer und Oberkiefer sind herausnehmbar. Die Muskel-Ursprünge sind in rot und die Muskel-Ansätze in blau permanent auf einer Seite des Skeletts aufgemalt und nummeriert. Außerdem ist eine Seite mit Gelenkbändern an Schultern, Ellenbogen, Hüfte und Knie versehen. Mit Rollstativ und Staubschutzhülle.

Höhe inkl. Stativ: 180 cm.

Bezeichnung	Art.-Nr.	Stück in EUR ohne MwSt.	Stück in EUR inkl. MwSt.
Skelett mit Gelenkbändern und Muskeldarstellung	251978	671,43	799,00



Poster und Lehrtafeln

Seite 166-172

Lehrmittel

Seite 173

Anatomische Relieftafeln

Seite 174

Anatomische Modelle

Seite 175-179

Skelette

Seite 180-181



Lehrtafeln, Poster, Mini-Poster

Die anschaulichen Anatomietafeln fassen alle relevanten Informationen leicht verständlich zusammen, wobei sie eine hohe Genauigkeit gewährleisten. Zudem stellen sie einen interessanten Blickfang in jedem Studien- oder Behandlungszimmer dar.

Lehrtafeln und Poster sind oben und unten mit einer Metalleiste bestückt und oben mit einem Aufhängehaken versehen.

Werren Sie Ihre Lehrtafel durch eine Laminierung auf

Die anatomischen Lehrtafeln, Poster oder Mini-Poster sind auch in laminiertes Ausführung erhältlich. Dadurch werden die Tafeln reißfest und können mit wasserlöslichem Filzstift beschriftet werden.

- Unlaminiert:** Hängen Sie der Art.-Nr. das Kürzel „00“ an (Beispiel 25130-00).
Laminiert: Hängen Sie der Art.-Nr. das Kürzel „LA“ an (Beispiel 25130-LA).

Wählen Sie aus 3 verschiedenen Größen:



Mini-Poster:
24x34 cm
Aufpreis Laminierung:
3,- EUR inkl. MwSt.



Poster: 50x70 cm
Aufpreis Laminierung:
9,- EUR inkl. MwSt.



Lehrtafel:
70x100 cm
Aufpreis Laminierung:
11,- EUR inkl. MwSt.

KNOCHEN DES MENSCHEN

DAS MENSCHLICHE SKELETT

Das menschliche Skelett

Bezeichnung	Art.-Nr.	ohne MwSt.	inkl. MwSt.
Mini-Poster	25130	5,84	6,95
Poster	25109	16,76	19,95
Lehrtafel	25004	18,45	21,95

DAS SKELETT DES MENSCHEN

Das Skelett des Menschen

Bezeichnung	Art.-Nr.	ohne MwSt.	inkl. MwSt.
Mini-Poster	25467	5,84	6,95
Lehrtafel	25458	18,45	21,95

DER MENSCHLICHE SCHÄDEL
CRANIUM HOMINIS

Der menschliche Schädel

Bezeichnung	Art.-Nr.	ohne MwSt.	inkl. MwSt.
Lehrtafel	25002	18,45	21,95

DER MENSCHLICHE SCHÄDEL

Schädel und Schädelknochen

Bezeichnung	Art.-Nr.	ohne MwSt.	inkl. MwSt.
Mini-Poster	25045	5,84	6,95
Lehrtafel	25043	18,45	21,95

DIE KNOCHEN DER OBEREN EXTREMITÄT

Die Knochen der oberen Extremität

Bezeichnung	Art.-Nr.	ohne MwSt.	inkl. MwSt.
Lehrtafel	25055	18,45	21,95

DIE KNOCHEN DER UNTEREN EXTREMITÄT

Die Knochen der unteren Extremität

Bezeichnung	Art.-Nr.	ohne MwSt.	inkl. MwSt.
Mini-Poster	25255	5,84	6,95
Lehrtafel	25254	18,45	21,95

DIE WIRBELSÄULE

Die Wirbelsäule

Bezeichnung	Art.-Nr.	ohne MwSt.	inkl. MwSt.
Miniposter	25134	5,84	6,95
Poster	25117	16,76	19,95
Lehrtafel	25012	18,45	21,95

RICHTIG & FALSCH - RÜCKEN

Richtig und Falsch für Ihren Rücken

Bezeichnung	Art.-Nr.	ohne MwSt.	inkl. MwSt.
Mini-Poster	25129	5,84	6,95
Lehrtafel	25003	18,45	21,95

MUSKELN DES MENSCHEN

MUSKELSYSTEM DES MENSCHEN



Muskelsystem des Menschen

Bezeichnung	Art.-Nr.	ohne MwSt.	inkl. MwSt.
Mini-Poster	25132	5,84	6,95
Poster	25111	16,76	19,95
Lehrtafel	25006	18,45	21,95

DAS WEIBLICHE MUSKELSYSTEM



Das weibliche Muskelsystem

Bezeichnung	Art.-Nr.	ohne MwSt.	inkl. MwSt.
Mini-Poster	25121	5,84	6,95
Poster	25121	16,76	19,95
Lehrtafel	25070	18,45	21,95

TIEFE MUSKELSCHICHTEN



Tiefe Muskeln „Brust-Ansicht“

Bezeichnung	Art.-Nr.	ohne MwSt.	inkl. MwSt.
Mini-Poster	25125	5,84	6,95
Poster	25125	16,76	19,95
Lehrtafel	25064	18,45	21,95

TIEFE MUSKELSCHICHTEN RÜCKANSICHT



Tiefe Muskeln „Rücken-Ansicht“

Bezeichnung	Art.-Nr.	ohne MwSt.	inkl. MwSt.
Mini-Poster	25123	5,84	6,95
Poster	25123	16,76	19,95
Lehrtafel	25066	18,45	21,95

DER MENSCHLICHE SCHÄDEL MUSKELANSÄTZE UND -URSPRÜNGE



Schädel Muskelansätze und -ursprünge

Bezeichnung	Art.-Nr.	ohne MwSt.	inkl. MwSt.
Lehrtafel	25051	18,45	21,95

MUSKULATUR DES KOPFES



Muskulatur des Kopfes

Bezeichnung	Art.-Nr.	ohne MwSt.	inkl. MwSt.
Mini-Poster	25167	5,84	6,95
Poster	25096	16,76	19,95

MUSKULATUR DES HALSES



Muskulatur des Halses

Bezeichnung	Art.-Nr.	ohne MwSt.	inkl. MwSt.
Mini-Poster	25168	5,84	6,95
Poster	25095	16,76	19,95

SCHULTER- UND RÜCKENMUSKULATUR



Schulter- und Rückenmuskulatur

Bezeichnung	Art.-Nr.	ohne MwSt.	inkl. MwSt.
Mini-Poster	25079	5,84	6,95
Poster	25093	16,76	19,95

DIE ARMMUSKULATUR DES MENSCHEN



Armmuskulatur

Bezeichnung	Art.-Nr.	ohne MwSt.	inkl. MwSt.
Mini-Poster	25021	5,84	6,95
Poster	25019	16,76	19,95

DIE HANDMUSKULATUR DES MENSCHEN



Handmuskulatur

Bezeichnung	Art.-Nr.	ohne MwSt.	inkl. MwSt.
Mini-Poster	25025	5,84	6,95
Poster	25023	16,76	19,95

MUSKULATUR DER WIRBELSÄULE



Muskulatur der Wirbelsäule

Bezeichnung	Art.-Nr.	ohne MwSt.	inkl. MwSt.
Mini-Poster	25169	5,84	6,95
Poster	25094	16,76	19,95

BAUCH- UND RIPPENMUSKULATUR



Bauch- und Rippenmuskulatur

Bezeichnung	Art.-Nr.	ohne MwSt.	inkl. MwSt.
Mini-Poster	25080	5,84	6,95
Poster	25092	16,76	19,95

BECKEN-, HÜFT- UND GESÄSSMUSKULATUR



Becken-, Hüft- u. Gesäßmuskulatur

Bezeichnung	Art.-Nr.	ohne MwSt.	inkl. MwSt.
Mini-Poster	25017	5,84	6,95
Poster	25015	16,76	19,95

BECKENBODENMUSKULATUR NORMALE ANATOMIE UND ERKRANKUNGEN



Beckenbodenmuskulatur

Bezeichnung	Art.-Nr.	ohne MwSt.	inkl. MwSt.
Mini-Poster	25166	5,84	6,95
Lehrtafel	25068	18,45	21,95

DIE BEINMUSKULATUR DES MENSCHEN



Beinmuskulatur

Bezeichnung	Art.-Nr.	ohne MwSt.	inkl. MwSt.
Mini-Poster	25035	5,84	6,95
Poster	25027	16,76	19,95

DIE FUSSMUSKULATUR DES MENSCHEN



Fußmuskulatur

Bezeichnung	Art.-Nr.	ohne MwSt.	inkl. MwSt.
Mini-Poster	25037	5,84	6,95
Poster	25029	16,76	19,95

ORGANE



Atmungsorgane

Bezeichnung	Art.-Nr.	ohne MwSt.	inkl. MwSt.
Mini-Poster	25140	5,84	6,95
Lehrtafel	25034	18,45	21,95



Verdauungsorgane

Bezeichnung	Art.-Nr.	ohne MwSt.	inkl. MwSt.
Mini-Poster	25141	5,84	6,95
Lehrtafel	25036	18,45	21,95



Gehirn

Bezeichnung	Art.-Nr.	ohne MwSt.	inkl. MwSt.
Mini-Poster	25142	5,84	6,95
Lehrtafel	25030	18,45	21,95



Ohr

Bezeichnung	Art.-Nr.	ohne MwSt.	inkl. MwSt.
Lehrtafel	25042	18,45	21,95



Auge

Bezeichnung	Art.-Nr.	ohne MwSt.	inkl. MwSt.
Lehrtafel	25024	18,45	21,95



Irisd Diagnose

Bezeichnung	Art.-Nr.	ohne MwSt.	inkl. MwSt.
Mini-Poster	25147	5,84	6,95
Poster	25104	16,76	19,95



Herz

Bezeichnung	Art.-Nr.	ohne MwSt.	inkl. MwSt.
Mini-Poster	25138	5,84	6,95
Lehrtafel	25026	18,45	21,95



Herzinfarkt

Bezeichnung	Art.-Nr.	ohne MwSt.	inkl. MwSt.
Poster	25103	16,76	19,95



Niere und Harnleiter

Bezeichnung	Art.-Nr.	ohne MwSt.	inkl. MwSt.
Lehrtafel	25050	18,45	21,95



Harnblase und -röhre

Bezeichnung	Art.-Nr.	ohne MwSt.	inkl. MwSt.
Lehrtafel	25052	18,45	21,95



Die Prostata

Bezeichnung	Art.-Nr.	ohne MwSt.	inkl. MwSt.
Lehrtafel	25053	18,45	21,95



Männliche Geschlechtsorgane

Bezeichnung	Art.-Nr.	ohne MwSt.	inkl. MwSt.
Lehrtafel	25048	18,45	21,95



Weibliche Geschlechtsorgane

Bezeichnung	Art.-Nr.	ohne MwSt.	inkl. MwSt.
Lehrtafel	25046	18,45	21,95



Die weibliche Brust

Bezeichnung	Art.-Nr.	ohne MwSt.	inkl. MwSt.
Lehrtafel	25060	18,45	21,95



Schwangerschaft und Geburt

Bezeichnung	Art.-Nr.	ohne MwSt.	inkl. MwSt.
Lehrtafel	25038	18,45	21,95



Haut - Haare - Nägel

Bezeichnung	Art.-Nr.	ohne MwSt.	inkl. MwSt.
Lehrtafel	25044	18,45	21,95

ZÄHNE, KÖRPERTEILE UND GELENKE



Gesunde und erkrankte Zähne

Bezeichnung	Art.-Nr.	ohne MwSt.	inkl. MwSt.
Lehrtafel	25000	17,99	21,40



Beziehungen von Zähnen und Organen

Bezeichnung	Art.-Nr.	ohne MwSt.	inkl. MwSt.
Mini-Poster	25464	5,84	6,95
Lehrtafel	25455	18,45	21,95

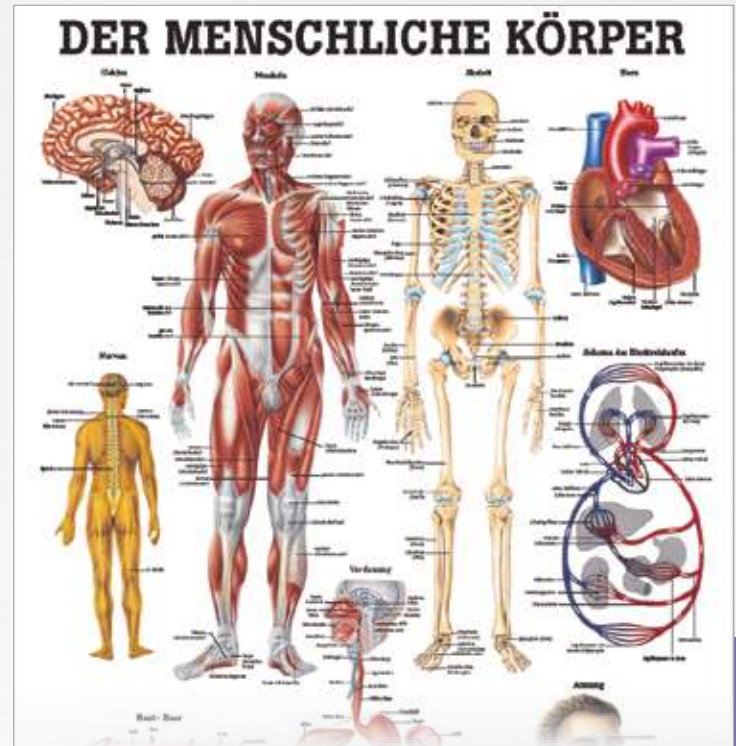

Der menschliche Körper

Bezeichnung	Art.-Nr.	ohne MwSt.	inkl. MwSt.
Mini-Poster	25013	5,84	6,95
Lehrtafel	25011	18,45	21,95



Zähne, Kiefer u. Kiefergelenk

Bezeichnung	Art.-Nr.	ohne MwSt.	inkl. MwSt.
Mini-Poster	25049	5,84	6,95
Lehrtafel	25047	18,45	21,95



Kopf und Hals

Bezeichnung	Art.-Nr.	ohne MwSt.	inkl. MwSt.
Lehrtafel	25040	18,45	21,95



Rachen und Kehlkopf

Bezeichnung	Art.-Nr.	ohne MwSt.	inkl. MwSt.
Lehrtafel	25058	18,45	21,95



Bänder und Gelenke

Bezeichnung	Art.-Nr.	ohne MwSt.	inkl. MwSt.
Lehrtafel	25072	18,45	21,95



Obere Extremität

Bezeichnung	Art.-Nr.	ohne MwSt.	inkl. MwSt.
Mini-Poster	25139	5,84	6,95
Lehrtafel	25028	18,45	21,95



Hand

Bezeichnung	Art.-Nr.	ohne MwSt.	inkl. MwSt.
Lehrtafel	25056	18,45	21,95



Hüfte und Hüftgelenk

Bezeichnung	Art.-Nr.	ohne MwSt.	inkl. MwSt.
Mini-Poster	25041	5,84	6,95
Lehrtafel	25033	18,45	21,95



Untere Extremität

Bezeichnung	Art.-Nr.	ohne MwSt.	inkl. MwSt.
Mini-Poster	25135	5,84	6,95
Lehrtafel	25014	18,45	21,95



Knienelenk

Bezeichnung	Art.-Nr.	ohne MwSt.	inkl. MwSt.
Lehrtafel	25062	18,45	21,95



Gesunde und erkrankte Füße

Bezeichnung	Art.-Nr.	ohne MwSt.	inkl. MwSt.
Lehrtafel	25054	18,45	21,95

Unlaminiert:
Laminiert:

Hängen Sie der Art.-Nr. das Kürzel „00“ an (Beispiel 25130-00).

Hängen Sie der Art.-Nr. das Kürzel „LA“ an (Beispiel 25130-LA). – **Aufpreis (inkl. MwSt.):** Miniposter: 3,-EUR Poster: 9,-EUR Lehrtafel: 11,-EUR.

SYSTEME DES MENSCHEN / CHAKRA



Hormonsystem

Bezeichnung	Art.-Nr.	ohne MwSt.	inkl. MwSt.
Lehrtafel	25032	18,45	21,95



Gefäßsystem

Bezeichnung	Art.-Nr.	ohne MwSt.	inkl. MwSt.
Mini-Poster	25133	5,84	6,95
Poster	25115	16,76	19,95
Lehrtafel	25010	18,45	21,95



Bluthochdruck

Bezeichnung	Art.-Nr.	ohne MwSt.	inkl. MwSt.
Poster	25101	16,76	19,95



Diabetes Mellitus

Bezeichnung	Art.-Nr.	ohne MwSt.	inkl. MwSt.
Lehrtafel	25468	18,45	21,95



Nervensystem des Menschen

Bezeichnung	Art.-Nr.	ohne MwSt.	inkl. MwSt.
Mini-Poster	25131	5,84	6,95
Lehrtafel	25008	18,45	21,95
Poster	25099	16,76	19,95



Das vegetative Nervensystem

Bezeichnung	Art.-Nr.	ohne MwSt.	inkl. MwSt.
Mini-Poster	25128	5,84	6,95
Lehrtafel	25005	18,45	21,95



Lymphsystem

Bezeichnung	Art.-Nr.	ohne MwSt.	inkl. MwSt.
Mini-Poster	25136	5,84	6,95
Poster	25119	16,76	19,95
Lehrtafel	25016	18,45	21,95



Manuelle Lymphdrainage

Bezeichnung	Art.-Nr.	ohne MwSt.	inkl. MwSt.
Mini-Poster	25462	5,84	6,95
Lehrtafel	25453	18,45	21,95



Faszien des Menschen

Bezeichnung	Art.-Nr.	ohne MwSt.	inkl. MwSt.
Mini-Poster	25256	5,84	6,95



Chakra

Bezeichnung	Art.-Nr.	ohne MwSt.	inkl. MwSt.
Mini-Poster	25465	5,84	6,95
Lehrtafel	25456	18,45	21,95



Basisübungen Yoga

Bezeichnung	Art.-Nr.	ohne MwSt.	inkl. MwSt.
Mini-Poster	25466	5,84	6,95
Lehrtafel	25457	18,45	21,95



Pilates Basic 10

Bezeichnung	Art.-Nr.	ohne MwSt.	inkl. MwSt.
Mini-Poster	25470	5,84	6,95
Lehrtafel	25469	18,45	21,95

Laminier-Service:

Bestellen Sie Ihre Lehrtafel mit oder ohne Laminierung!

TRAINING



Stretching I
Bezeichnung Art.-Nr. ohne MwSt. inkl. MwSt.
Mini-Poster 25459 5,84 6,95
Lehrtafel 25450 18,45 21,95



Stretching II
Bezeichnung Art.-Nr. ohne MwSt. inkl. MwSt.
Mini-Poster 25460 5,84 6,95
Lehrtafel 25451 18,45 21,95



Stretching III
Bezeichnung Art.-Nr. ohne MwSt. inkl. MwSt.
Mini-Poster 25461 5,84 6,95
Lehrtafel 25452 18,45 21,95



Beckenbodengymnastik
Bezeichnung Art.-Nr. ohne MwSt. inkl. MwSt.
Mini-Poster 25145 5,84 6,95
Lehrtafel 25074 18,45 21,95



Training der Faszien
Bezeichnung Art.-Nr. ohne MwSt. inkl. MwSt.
Mini-Poster 25257 5,84 6,95



Krafttraining Arme
Bezeichnung Art.-Nr. ohne MwSt. inkl. MwSt.
Mini-Poster 25477 5,84 6,95
Lehrtafel 25488 18,45 21,95



Krafttraining Schulter
Bezeichnung Art.-Nr. ohne MwSt. inkl. MwSt.
Mini-Poster 25474 5,84 6,95
Lehrtafel 25473 18,45 21,95



Krafttraining Brust
Bezeichnung Art.-Nr. ohne MwSt. inkl. MwSt.
Mini-Poster 25475 5,84 6,95
Lehrtafel 25479 18,45 21,95



Krafttraining Rumpf
Bezeichnung Art.-Nr. ohne MwSt. inkl. MwSt.
Mini-Poster 25476 5,84 6,95
Lehrtafel 25483 18,45 21,95



Krafttraining Rücken
Bezeichnung Art.-Nr. ohne MwSt. inkl. MwSt.
Mini-Poster 25472 5,84 6,95
Lehrtafel 25471 18,45 21,95



Krafttraining Beine
Bezeichnung Art.-Nr. ohne MwSt. inkl. MwSt.
Mini-Poster 25478 5,84 6,95
Lehrtafel 25489 18,45 21,95

Unlaminiert: Hängen Sie der Art.-Nr. das Kürzel „00“ an (Beispiel 25130-00).
Laminiert: Hängen Sie der Art.-Nr. das Kürzel „LA“ an (Beispiel 25130-LA). – **Aufpreis (inkl. MwSt.):** Miniposter: 3,-EUR Poster: 9,-EUR Lehrtafel: 11,-EUR.

ZONEN DES MENSCHEN

KÖRPERAKUPUNKTUR

Körperakupunktur

Bezeichnung	Art.-Nr.	Netto	Brutto
Mini-Poster	25137	5,84	6,95
Poster	25098	16,76	19,95
Lehrtafel	25018	18,45	21,95

KÖRPERAKUPUNKTUR I

Akupunktur I

Bezeichnung	Art.-Nr.	Netto	Brutto
Mini-Poster	25143	5,84	6,95
Lehrtafel	25020	18,45	21,95

KÖRPERAKUPUNKTUR II

Akupunktur II

Bezeichnung	Art.-Nr.	Netto	Brutto
Mini-Poster	25144	5,84	6,95
Lehrtafel	25022	18,45	21,95

KOPF- AKUPUNKTUR ACUPUNCTURE OF HEAD

Kopf-Akupunktur

Bezeichnung	Art.-Nr.	Netto	Brutto
Mini-Poster	25153	5,84	6,95
Poster	25114	16,76	19,95

OHR- AKUPUNKTUR EAR ACUPUNCTURE

Ohrakupunktur

Bezeichnung	Art.-Nr.	Netto	Brutto
Mini-Poster	25148	5,84	6,95
Poster	25106	16,76	19,95

HAND- AKUPUNKTUR ACUPUNCTURE OF HAND

Hand-Akupunktur

Bezeichnung	Art.-Nr.	Netto	Brutto
Mini-Poster	25155	5,84	6,95
Poster	25116	16,76	19,95

FUß- AKUPUNKTUR ACUPUNCTURE OF FOOT

Fuß-Akupunktur

Bezeichnung	Art.-Nr.	Netto	Brutto
Mini-Poster	25157	5,84	6,95
Poster	25118	16,76	19,95

AKUPRESSUR

Akupressur

Bezeichnung	Art.-Nr.	Netto	Brutto
Mini-Poster	25149	5,84	6,95
Lehrtafel	25001	18,45	21,95

MERIDIANE UND DORN- THERAPIE

Meridiane u. Dorntherapie

Bezeichnung	Art.-Nr.	Netto	Brutto
Mini-Poster	25126	5,84	6,95
Lehrtafel	25009	18,45	21,95

WIRBELTHERAPIE NACH DORN

Wirbeltherapie nach Dorn

Bezeichnung	Art.-Nr.	Netto	Brutto
Mini-Poster	25127	5,84	6,95
Poster	25097	16,76	19,95
Lehrtafel	25007	18,45	21,95

PHYSIOTHERAPIE I - PHYSIOTHERAPY I

Reflexzonen

Bezeichnung	Art.-Nr.	Netto	Brutto
Mini-Poster	25155	5,84	6,95
Poster	25108	16,76	19,95

PHYSIOTHERAPIE II - PHYSIOTHERAPY II

Thermotherapie

Bezeichnung	Art.-Nr.	Netto	Brutto
Mini-Poster	25163	5,84	6,95
Poster	25110	16,76	19,95

PHYSIOTHERAPIE III - PHYSIOTHERAPY III

Bindegewebs- massage

Bezeichnung	Art.-Nr.	Netto	Brutto
Mini-Poster	25159	5,84	6,95
Poster	25100	16,76	19,95

PHYSIOTHERAPIE IV - PHYSIOTHERAPY IV

Triggerpunkte

Bezeichnung	Art.-Nr.	Netto	Brutto
Mini-Poster	25151	5,84	6,95
Poster	25112	16,76	19,95

PHYSIOTHERAPIE V - PHYSIOTHERAPY V

Hautinnervation

Bezeichnung	Art.-Nr.	Netto	Brutto
Mini-Poster	25162	5,84	6,95
Poster	25102	16,76	19,95

PHYSIOTHERAPIE VI - PHYSIOTHERAPY VI

Reflexzonen Hand

Bezeichnung	Art.-Nr.	Netto	Brutto
Mini-Poster	25164	5,84	6,95
Poster	25105	16,76	19,95

PHYSIOTHERAPIE VII - PHYSIOTHERAPY VII

Reflexzonen Fuß

Bezeichnung	Art.-Nr.	Netto	Brutto
Mini-Poster	25165	5,84	6,95
Poster	25107	16,76	19,95

PHYSIOTHERAPIE VIII - PHYSIOTHERAPY VIII

Triggerpunkte Kopf und Rumpf

Bezeichnung	Art.-Nr.	Netto	Brutto
Mini-Poster	25039	5,84	6,95
Poster	25031	16,76	19,95

TAPING - BASISTECHNIKEN I

Taping- Basistechniken I

Bezeichnung	Art.-Nr.	Netto	Brutto
Mini-Poster	25463	5,84	6,95
Lehrtafel	25454	18,45	21,95

CRANIOSACRALE OSTEOPATHIE

Craniosacrale Osteopathie

Bezeichnung	Art.-Nr.	Netto	Brutto
Lehrtafel	25057	18,45	21,95

Laminier-Service:

Unlamiert: Hängen Sie der Art.-Nr. das Kürzel „00“ an.
Lamiert: Hängen Sie der Art.-Nr. das Kürzel „LA“ an. – **Aufpreis** (inkl. MwSt.): Miniposter: 3,-€ / Poster: 9,-€ / Lehrtafel: 11,-€.



- jeweils 12 Poster
- Spiralbindung



Mini-Poster Booklets

Die Mini-Poster Booklets sind Bücher im Posterformat 24x34 cm. Sie enthalten die wichtigsten 12 Poster zum jeweiligen Thema. Die Mini-Poster sind auf schwerem 250 g Hochglanzkarton gedruckt und mittels Spiralbindung ringgebunden.

Bezeichnung	Art.-Nr.	Stück in EUR ohne MwSt.	Stück in EUR inkl. MwSt.	
Anatomie des Menschen	12 Poster	25490	33,57	39,95
Muskulatur des Menschen	12 Poster	25491	33,57	39,95
Akupunktur des Menschen	12 Poster	25492	33,57	39,95
Physiotherapie des Menschen	12 Poster	25493	33,57	39,95
Naturheilkunde des Menschen	12 Poster	25494	33,57	39,95
Fitness und Krafttraining	12 Poster	25495	33,57	39,95

39.⁹⁵



- 20 Poster
- Spiralbindung



89.⁹⁵

Mini-Poster-Set

Bestehend aus 20 Minipostern (34x24 cm), als Ring gebundenes Kompendium der Anatomie. Das Set beinhaltet: Körperakupunktur, Körperakupunktur I, Körperakupunktur II, Ohrakupunktur, das menschliche Skelett, Muskelsystem des Menschen, Muskelsystem des Menschen Frontansicht, Muskelsystem des Menschen Rückenansicht, Nervensystem des Menschen, Gefäßsystem des Menschen, die Wirbelsäule, die unteren Extremitäten, die oberen Extremitäten, das menschliche Herz, Atmungsorgane, Verdauungsorgane, das Lymphsystem, das menschliche Gehirn, Meridiane und Dorn und Reflexzonen Fuß.

Bezeichnung	Art.-Nr.	Stück in EUR ohne MwSt.	Stück in EUR inkl. MwSt.	
Mini-Poster 20er Set	34x24 cm	25113	75,59	89,95

SET



49.⁹⁵

Lernkärtchen

Mit den Lernkärtchen kann das eigene Wissen durch einfaches Wenden des Kärtchens effektiv überprüft werden. Bei der Gestaltung der Kärtchen wurde der Inhalt bewusst kurz gefasst. Durch eine ergänzende Abbildung jedes einzelnen Muskels bzw. Knochens und einer funktionellen Darstellung der Bewegung wird die räumliche Vorstellung verstärkt angesprochen, was die Merkfähigkeit deutlich erhöht. Inklusive Karteikasten.

Format: DIN A7.

Bezeichnung	Art.-Nr.	Stück in EUR ohne MwSt.	Stück in EUR inkl. MwSt.	
Lernkarten Skelettsystem	303 Karten	25480	46,68	49,95
Lernkarten Muskelsystem	300 Karten	25482	46,68	49,95
SET 2-tlg. Skelettsystem + Muskelsystem		25485	84,07	89,95

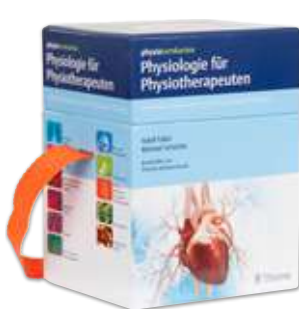

44.⁹⁹

physioLernkarten Physiologie für Physiotherapeuten

Die optimale Ergänzung zum Physiologie-Unterricht. Wiederholen Sie wichtige Fakten schnell und einfach, auch unterwegs. Fassen Sie Ihre Physiologie-Lernkarten sicher mit dem beiliegenden Metallring zusammen und nehmen Sie sie überall mit hin. Welche biochemischen Vorgänge spielen sich in einer Zelle ab? Welche Funktionen haben die Blutkörperchen? Wie funktioniert der Gasaustausch durch unsere Atmung? Hier bekommen Sie Antworten auf diese und viele weitere Fragen. Die ideale Vorbereitung auf die Physiologie-Prüfung. Alle prüfungsrelevanten Themen auf den Punkt gebracht, gegliedert in 11 Themengebiete. Detailliert beschriftete Abbildungen und praxisorientierte Beispiele.

Bezeichnung	Art.-Nr.	Stück in EUR ohne MwSt.	Stück in EUR inkl. MwSt.	
Lernkarten Physiologie	415 Karten	25481	42,05	44,99



ab 42.⁹⁹

PROMETHEUS Lernkarten

Ideal zum Mitnehmen, Wiederholen und Überprüfen der eigenen Kenntnisse. 460 Karten mit den einzigartigen Bildern der Prometheus Atlanten mit prüfungsrelevanten Inhalten aus der gesamten Anatomie - inkl. Ursprung, Ansatz, Funktion und Innervation der Muskulatur. Die Lernkarten sind nach Körperregionen gegliedert und konzentrieren sich jeweils auf ein Thema. Handlich und inhaltlich überschaubar. Mit dem beigefügten Ring können Sie Ihre Karten individuell zusammenfügen und so überall hin mitnehmen ohne sie zu verlieren.

Bezeichnung	Art.-Nr.	Stück in EUR ohne MwSt.	Stück in EUR inkl. MwSt.	
Lernkarten Bewegungssystem	394 Karten	25487	40,18	42,99
Lernkarten Anatomie	460 Karten	25486	56,07	59,99

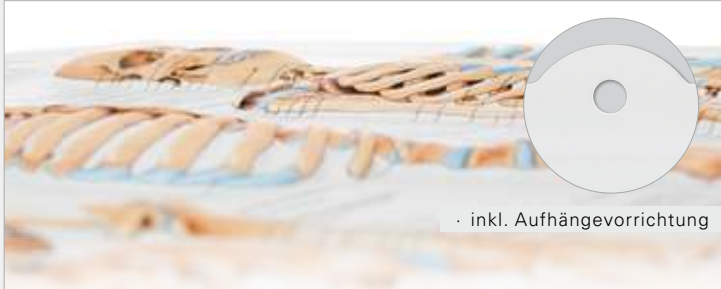

· inkl. Aufhängevorrichtung

Relieftafeln

Die Relieftafeln fassen alle relevanten Informationen in konzentrierter Form zusammen. Einerseits decken sie das jeweilige anatomische Thema anschaulich und leicht verständlich ab, andererseits stellen sie ganz nebenbei einen interessanten Blickfang in jedem Studien- oder Behandlungszimmer dar. Dank aufwendigem Tiefzieh-Druckverfahren werden alle Zeichnungen plastisch angehoben, was folglich dazu führt, dass die Motive aus der Fläche treten und ihrem Betrachter förmlich entgegenspringen. Die Relieftafeln fordern buchstäblich dazu auf, sie zu fühlen und zu ertasten. Fertig beleistet mit Aufhängevorrichtung, sorgen Anatomen von Rang und Namen sowie hervorragende wissenschaftliche Zeichner für die anatomische Genauigkeit und Anschaulichkeit der naturgetreuen Darstellung. Gedruckt auf flexiblem, recyclebarem, widerstandsfähigem und ungiftigen Kunststoff. Leicht abwaschbar.

Maße (HxB): 74x54 cm.



Relieftafel „Das menschliche Skelett“

Bezeichnung		Art.-Nr.	Stück in EUR ohne MwSt.	Stück in EUR inkl. MwSt.
Das menschliche Skelett	74x54 cm	25081	27,69	32,95



Relieftafel „Muskelsystem des Menschen“

Bezeichnung		Art.-Nr.	Stück in EUR ohne MwSt.	Stück in EUR inkl. MwSt.
Muskelsystem des Menschen	74x54 cm	25082	27,69	32,95



Relieftafel „Nervensystem des Menschen“

Bezeichnung		Art.-Nr.	Stück in EUR ohne MwSt.	Stück in EUR inkl. MwSt.
Nervensystem des Menschen	74x54 cm	25083	27,69	32,95

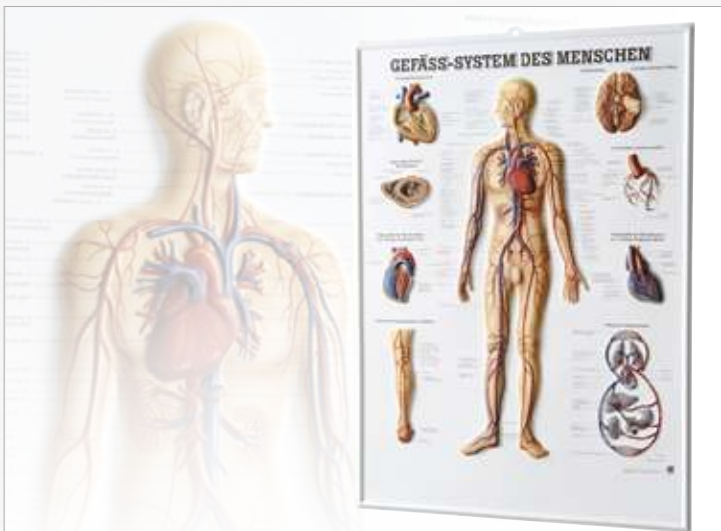

Relieftafel „Gefäßsystem des Menschen“

Bezeichnung		Art.-Nr.	Stück in EUR ohne MwSt.	Stück in EUR inkl. MwSt.
Gefäß-System des Menschen	74x54 cm	25084	27,69	32,95



Relieftafel „Die Wirbelsäule“

Bezeichnung		Art.-Nr.	Stück in EUR ohne MwSt.	Stück in EUR inkl. MwSt.
Die Wirbelsäule	74x54 cm	25085	27,69	32,95

- exakter Abguss in Originalgröße
- Zähne einzeln entnehmbar
- in 18 Teile zerlegbar

335.⁹⁵



Steckschädel, 18-teilig, weiß

Der von einem natürlichen Schädel stammende 100% exakte Abguss verfügt über 18 Teile und ist mit extrahierbaren Einzelzähnen ausgestattet. Er zeichnet sich insbesondere durch den großen Detailreichtum der einzelnen Knochen aus.

Gewicht: 800 g. Maße (LxBxH): 19,5x12,5x17,5 cm.

Bezeichnung	Art.-Nr.	Stück in EUR ohne MwSt.	Stück in EUR inkl. MwSt.
Steckschädel weiß 18-tlg. 800 g	25171	282,31	335,95

- exakter Abguss in Originalgröße
- Zähne einzeln entnehmbar
- in 18 Teile zerlegbar

359.⁹⁵



Steckschädel, 18-teilig, bunt

Der von einem natürlichen Schädel stammende 100% exakte Abguss verfügt über 18 Teile und ist mit extrahierbaren Einzelzähnen ausgestattet. Er zeichnet sich insbesondere durch den großen Detailreichtum der einzelnen Knochen aus.

Gewicht: 820 g. Maße (LxBxH): 19,5x12,5x17,5 cm.

Bezeichnung	Art.-Nr.	Stück in EUR ohne MwSt.	Stück in EUR inkl. MwSt.
Steckschädel bunt 18-tlg. 820 g	25173	302,48	359,95

- Miniatur

ab **45.⁹⁵**



Mini-Schädel, 3-teilig

Der beweglich montierte Unterkiefer ist abnehmbar, ebenso wie die Schädeldecke. Das Innere der Schädelbasis ist anatomisch voll ausgebildet.

Höhe: 7 cm.

Mini-Schädel mit Muskeldarstellung, 3-teilig

Wie Art.-Nr. 25172, jedoch zusätzlich mit Darstellung der Muskelursprünge in Rot und Muskelansätze in Blau. Mit Nomenklatur.

Höhe: 7 cm.

Bezeichnung	Art.-Nr.	Stück in EUR ohne MwSt.	Stück in EUR inkl. MwSt.
Mini-Schädel 3-tlg. 7 cm 100 g	25172	38,61	45,95
Muskeldarstellung 3-tlg. 7 cm 100 g	25174	50,38	59,95

- Originalgröße

- Zähne einzeln entnehmbar

- Unterkiefer abnehmbar

119.⁹⁵



Schädel, 4-teilig

Der Schädel in Originalgröße wurde von einem natürlichen Homo-Schädel mit hervorragender Wiedergabe aller anatomischen Details abgeformt. Der Schädel hat ein vollständiges Gebiss mit einzelnen Zähnen und voll ausgebildeten Wurzeln. Wie bei einem natürlichen Schädel können Sie die Zähne des Ober- und Unterkiefers einzeln ziehen und wieder einsetzen. Der Unterkiefer kann abgenommen werden. Auf einer Seite ist der Unterkiefer mit einer Knochenklappe so eröffnet, dass die Zahnwurzeln, die Spongiosa, der Nervenkanal und ein impaktierter Weisheitszahn sichtbar werden.

Gewicht: 720 g. Maße (LxBxH): 19,5x14x12 cm.

Bezeichnung	Art.-Nr.	Stück in EUR ohne MwSt.	Stück in EUR inkl. MwSt.
Schädel 4-tlg. 720 g	25170	100,80	119,95

- Originalgröße

Schädel mit Muskeln, 3-teilig

Dieses weltweit einzigartige Modell zeigt den Schädel des Menschen halbseitig mit den wichtigsten Muskeln des Kopfes. Die Muskeln sind flexibel. So sind Bewegungen, bspw. des Kiefers beim Kauen, leicht nachvollziehbar. Hervorragende Wiedergabe aller anatomischen Details. Die 31 Einzelzähne sind herausnehmbar. Eine Knochenklappe im Unterkiefer ermöglicht Blicke auf Zahnwurzel, Spongiosa, Nervenkanal und einen impaktierten Weisheitszahn. Die Schädeldecke ist abnehmbar. Alle wichtigen Nervenkanäle sind eröffnet. Mit Nummern und Nomenklatur.

Gewicht: 820 g. Maße (LxBxH): 20x12x12,5 cm.

239.⁹⁵

Bezeichnung	Art.-Nr.	Stück in EUR ohne MwSt.	Stück in EUR inkl. MwSt.
Schädel mit Muskeln 3-tlg. 820 g	25175	201,64	239,95

Flexible Funktionsmodelle

Mit unseren voll flexiblen Funktionsmodellen können Sie hervorragend alle Veränderungen des Bandapparates bei den unterschiedlichen Bewegungen demonstrieren.

99.⁹⁵



Schultergelenk

Maße (LxBxH): 17x17x23 cm.

Bezeichnung	Art.-Nr.	Stück in EUR ohne MwSt.	Stück in EUR inkl. MwSt.
Schultergelenk	25202	83,99	99,95

99.⁹⁵

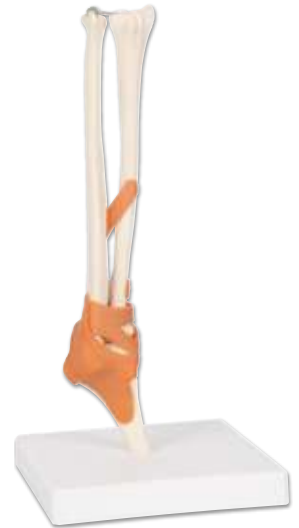

Ellenbogengelenk

Maße (LxBxH): 13x13x37 cm.

Bezeichnung	Art.-Nr.	Stück in EUR ohne MwSt.	Stück in EUR inkl. MwSt.
Ellenbogengelenk	25206	83,99	99,95

99.⁹⁵



Hüftgelenk

Maße (LxBxH): 17x17x23 cm.

Bezeichnung	Art.-Nr.	Stück in EUR ohne MwSt.	Stück in EUR inkl. MwSt.
Hüftgelenk	25200	83,99	99,95

99.⁹⁵



Kniegelenk

Maße (LxBxH): 13x13x40 cm.

Bezeichnung	Art.-Nr.	Stück in EUR ohne MwSt.	Stück in EUR inkl. MwSt.
Kniegelenk	25204	83,99	99,95

- detaillierte Muskeldarstellung
- flexibel montiert für Gleit- + Drehbewegung

239.⁹⁵



Weibliches Becken mit Beckenbodenmuskulatur

Dieses Modell zeigt detailliert die Beckenbodenmuskulatur und die Knochen des Beckens. Es ist flexibel montiert und ermöglicht Gleit- und Drehbewegungen zwischen Becken und Kreuzbein. Alle wichtigen Muskeln des Beckenbodens sind detailliert dargestellt. Sie sind nummeriert und beschriftet. Flexibel montiert. Nicht demontierbar.

Bezeichnung	Art.-Nr.	Stück in EUR ohne MwSt.	Stück in EUR inkl. MwSt.
Weibliches Becken	25213	201,64	239,95

339.-



Demonstrationsfigur „Richtiges Heben“

Zur anschaulichen Demonstration der Auswirkungen richtigen und falschen Hebens auf die Wirbelsäule. Durch die beweglichen Segmente des Modellkörpers werden die Belastung auf die Wirbelsäule und die ungünstige Statik bei falschem Heben bildlich veranschaulicht.

Maße (LxBxH): 20x15x15 cm.

Bezeichnung	Art.-Nr.	Stück in EUR ohne MwSt.	Stück in EUR inkl. MwSt.
Demonstrationsfigur „Richtiges Heben“	25240	284,87	339,00

169.⁹⁵



Fußgelenk mit Bändern und Unterschenkelansatz

In natürlicher Größe, beweglich montiert. Unsere Modelle sind abgeformt von einem natürlichen Fuß mit hervorragender Wiedergabe aller anatomischen Details.

Maße (LxBxH): 8x8x24 cm.

Bezeichnung	Art.-Nr.	Stück in EUR ohne MwSt.	Stück in EUR inkl. MwSt.
Fußskelett mit Bändern und Unterschenkelansatz	25236	142,82	169,95

99.⁹⁵



Handgelenk mit Bändern und Unterarmansatz

In natürlicher Größe, beweglich montiert. Unsere Modelle sind abgeformt von einer natürlichen Hand mit hervorragender Wiedergabe aller anatomischen Details.

Maße (LxBxH): 8x8x35,5 cm.

Bezeichnung	Art.-Nr.	Stück in EUR ohne MwSt.	Stück in EUR inkl. MwSt.
Handskelett mit Bändern und Unterarmansatz	25238	83,99	99,95

96.⁹⁵



Fußskelett mit Unterschenkelansatz

In natürlicher Größe, beweglich montiert. Unsere Modelle sind abgeformt von einem natürlichen Fuß mit hervorragender Wiedergabe aller anatomischen Details.

Maße (LxBxH): 26x7,5x21 cm.

Bezeichnung	Art.-Nr.	Stück in EUR ohne MwSt.	Stück in EUR inkl. MwSt.
Fußskelett mit Unterschenkelansatz	25244	81,47	96,95

86.⁹⁵



Handskelett mit Unterarmansatz

In natürlicher Größe, beweglich montiert. Unsere Modelle sind abgeformt von einer natürlichen Hand mit hervorragender Wiedergabe aller anatomischen Details.

Länge: 46 cm

Bezeichnung	Art.-Nr.	Stück in EUR ohne MwSt.	Stück in EUR inkl. MwSt.
Handskelett mit Unterarmansatz	25242	73,07	86,95

145.⁹⁵



Beinskelett

In natürlicher Größe, beweglich montiert. Unsere Modelle sind abgeformt von einem natürlichen Modell mit hervorragender Wiedergabe aller anatomischen Details.

Länge: 102 cm.

Bezeichnung	Art.-Nr.	Stück in EUR ohne MwSt.	Stück in EUR inkl. MwSt.
Beinskelett	25246	122,65	145,95

109.⁹⁵



Armskelett

In natürlicher Größe, beweglich montiert. Unsere Modelle sind abgeformt von einem natürlichen Modell mit hervorragender Wiedergabe aller anatomischen Details.

Länge: 85 cm.

Bezeichnung	Art.-Nr.	Stück in EUR ohne MwSt.	Stück in EUR inkl. MwSt.
Armskelett	25248	92,39	109,95

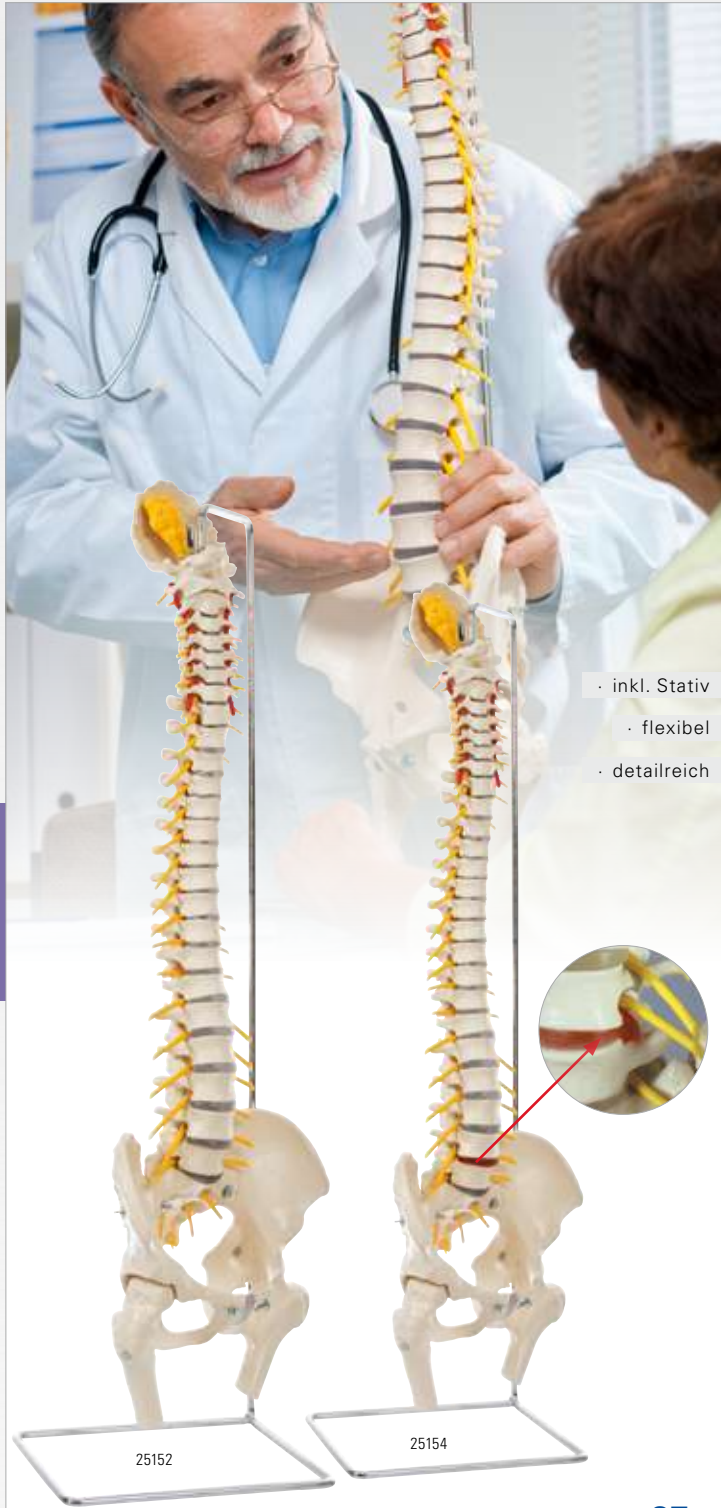

- inkl. Stativ
- flexibel
- detailreich

ab **164.⁹⁵**

Wirbelsäule

Naturgetreuer Abguss einer kompletten natürlichen Wirbelsäule aus unzerbrechlichem Kunststoff. Alle anatomischen Details sind hervorragend dargestellt. Mit Hinterhauptbein, Arterien und beweglichen Beinstümpfen. Das Modell ist voll flexibel, so dass Sie Wirbelsäulen-Verkrümmungen, -Verspannungen und sonstige pathologische Erscheinungsformen anschaulich darstellen können. Um den Verlauf der Nerven zu zeigen kann das Kreuzbein auf der Rückseite durch eine Knochenklappe geöffnet werden. Inkl. Stativ.

Höhe: 80 cm.

Wirbelsäule mit Bandscheibenvorfall

Gleiches Modell wie Art.-Nr. 25152, jedoch mit Darstellung eines Bandscheibenvorfalls im Lendenwirbelbereich (Hernie, s. Ausschnitt). Inkl. Stativ.

Höhe: 80 cm

Bezeichnung		Art.-Nr.	Stück in EUR ohne MwSt.	Stück in EUR inkl. MwSt.
Wirbelsäule	80 cm	25152	138,61	164,95
Wirbelsäule mit Bandscheibenvorfall	80 cm	25154	151,22	179,95



ab **215.⁹⁵**

Wirbelsäule koloriert

Abguss einer kompletten natürlichen Wirbelsäule. Bei diesem voll flexiblen Modell sind die Halswirbel, Brustwirbel und Lendenwirbel für Demonstrationszwecke in unterschiedlichen Farben dargestellt. Um den Verlauf der Nerven zu zeigen, kann das Kreuzbein auf der Rückseite durch eine Knochenklappe geöffnet werden. Voll flexibel. Inkl. Stativ.

Höhe: 80 cm.

Wirbelsäule mit Brustkorb

Die flexible Wirbelsäule mit Brustkorb ist beweglich montiert, so dass Sie hier alle wesentlichen Bewegungsabläufe der Wirbelsäule und des Brustkorbs demonstrieren können. Inkl. Stativ.

Höhe: 80 cm.

Bezeichnung		Art.-Nr.	Stück in EUR ohne MwSt.	Stück in EUR inkl. MwSt.
Wirbelsäule koloriert	80 cm	25156	181,47	215,95
Wirbelsäule mit Brustkorb	80 cm	25158	332,73	395,95

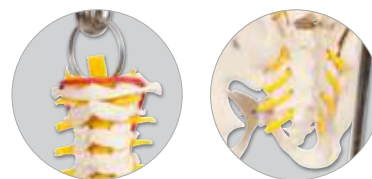

109.⁹⁵

Mini-Wirbelsäule

Exakte Verkleinerung einer lebensgroßen Wirbelsäule. Das Modell zeigt alle anatomischen Details, wie z.B. das unbewegliche Iliosakralgelenk mit Arterien und Nervenabzweigungen. Inkl. Stativ.

Gewicht (ohne Stativ): 125 g. Höhe: ca. 30 cm.

Stativ, teilbar

Mit dem Stativ können Sie unsere anatomischen Wirbelsäulen-Modelle an der Wand befestigen. Der mitgelieferte Standfuß ermöglicht es, das Wandstativ mit nur wenigen Handgriffen zum beweglichen Standmodell umzufunktionieren.



Bezeichnung		Art.-Nr.	Stück in EUR ohne MwSt.	Stück in EUR inkl. MwSt.
Mini-Wirbelsäule	30 cm	25150	92,39	109,95
Stativ für Wirbelsäule teilbar	86 cm	25177	58,78	69,95



219.⁹⁵

Becken mit Lendenwirbelsäule und Lendenmuskulatur

Das Modell des Beckens mit Lendenwirbelsäule stellt detailliert die oberflächliche, tiefere und tiefe Muskulatur der LWS dar. Zusätzlich werden das Rückenmark und die Spinalnerven dieses Bereiches dargestellt. Die Beckenschaufeln sind flexibel mit dem Kreuzbein verbunden, so dass eine natürliche Beweglichkeit dargestellt werden kann. Das Modell ist auf einem Sockel montiert.

Gewicht: ca. 1,5 kg. Maße (LxBxH): 39x26x21 cm.

Bezeichnung	Art.-Nr.	Stück in EUR ohne MwSt.	Stück in EUR inkl. MwSt.
Becken mit Lendenwirbel und Lendenmuskulatur	25209	184,83	219,95

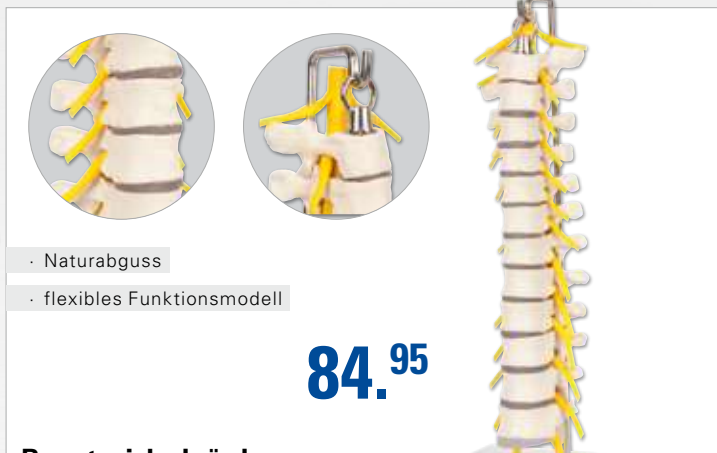

- Naturabguss
- flexibles Funktionsmodell

84.⁹⁵

Brustwirbelsäule

Naturabguss, flexibles Funktionsmodell mit Nervenstrang. Das Modell ist auf einem Sockel montiert.

Höhe: 30 cm.

Bezeichnung	Art.-Nr.	Stück in EUR ohne MwSt.	Stück in EUR inkl. MwSt.
Brustwirbelsäule	30 cm	25208	71,39



- Darstellung der Muskulatur + Tiefenmuskulatur

159.⁹⁵

Halswirbelsäule mit Halsmuskulatur

Das Modell der Halswirbelsäule stellt detailliert die tiefe und tiefer liegende Muskulatur der HWS dar. Der Naturabguss einer menschlichen Halswirbelsäule stellt zusätzlich das Hinterhauptbein, die Vertebralarterien, das Rückenmark, den Hirnstamm und die Spinalnervenansätze dar. Das Modell ist auf einem Sockel montiert.

Maße (LxBxH): 25x10x18 cm.

Bezeichnung	Art.-Nr.	Stück in EUR ohne MwSt.	Stück in EUR inkl. MwSt.
Halswirbelsäule mit Halsmuskulatur	25211	134,41	159,95

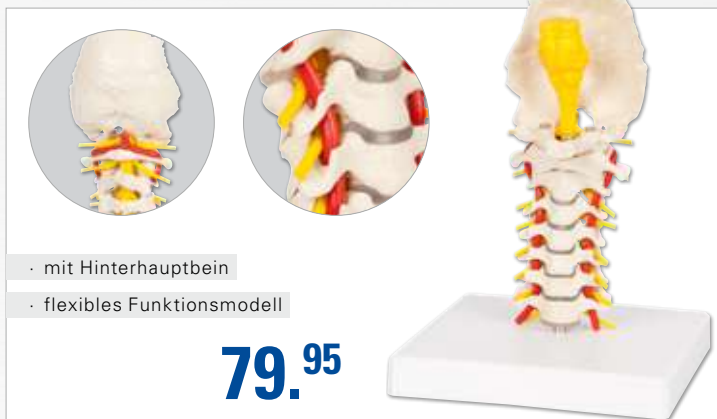

- mit Hinterhauptbein
- flexibles Funktionsmodell

79.⁹⁵

Halswirbelsäule

Das Modell stellt die komplette Halswirbelsäule mit dem Hinterhauptbein dar. Der anatomisch genaue Naturabguss stellt zusätzlich auch Arterien, Rückenmark, Hirnstamm und Nervenabzweigungen dar. Das Modell ist auf einem Sockel montiert.

Maße (LxBxH): 19x19x25 cm.

Bezeichnung	Art.-Nr.	Stück in EUR ohne MwSt.	Stück in EUR inkl. MwSt.
Halswirbelsäule	19x19x25 cm	25210	67,18



- austauschbare Zwischenwirbel

59.⁹⁵

Hernie-Modell

Mit abnehmbarem Lendenwirbel und austauschbaren Zwischenwirbeln. Zeigt zentrale und dorsolaterale Diskushernie. Naturguss, unzerbrechlicher Kunststoff. Das Modell ist auf einem Sockel montiert.

Maße (LxBxH): 19x19x19 cm.

Bezeichnung	Art.-Nr.	Stück in EUR ohne MwSt.	Stück in EUR inkl. MwSt.
Hernie-Modell	19x19x19 cm	25214	50,38



- Naturabguss
- flexibles Funktionsmodell

89.⁹⁵

Lendenwirbelsäule

Das Modell der Lendenwirbelsäule bildet zusätzlich das Kreuzbein mit ab. Der anatomisch genaue Naturabguss stellt neben den Nervenverläufen auch einen Bandscheibenvorfall dar. Die obere Knochenschicht des Kreuzbeins kann entfernt werden, so dass die Nervenverläufe innerhalb des Kreuzbeins sichtbar werden. Das Modell ist auf einem Sockel montiert.

Maße (LxBxH): 19x19x27 cm.

Bezeichnung	Art.-Nr.	Stück in EUR ohne MwSt.	Stück in EUR inkl. MwSt.
Lendenwirbelsäule	19x19x27 cm	25212	75,59

SKELETT MIT STATIV

Dieses Skelett gehört zum unentbehrlichen Grundstock für den Anatomie- und Biologie-Unterricht, für das Studium, für die Patienten-Aufklärung und Gesundheitserziehung.

Das Skelett wurde von einem natürlichen Homo-Skelett abgeformt und ist daher anatomisch naturgetreu. Durch die Abformung von natürlichen Knochen, gibt das Skelett unglaublich viele Details und Feinheiten der Knochenstruktur exakt wieder.

Alle Gelenke sind mittels sinnvoller und sehr wirkungsvoller Scharniere voll beweglich. Für Einzeldemonstrationen können die Arme und Beine leicht abgenommen werden. Der ebenfalls abnehmbare Schädel ist in drei Teile (Unterkiefer, Schädeldecke und Schädelbasis) zerlegbar. Die Zähne in Unterkiefer und Oberkiefer sind herausnehmbar.

Sie erhalten das Skelett vollständig montiert auf einem fünfbeinigen Sicherheitsstativ mit Rädern. Inkl. Staubschutzhülle.

Höhe: 180 cm (inkl. Stativ).

Skelett Standard

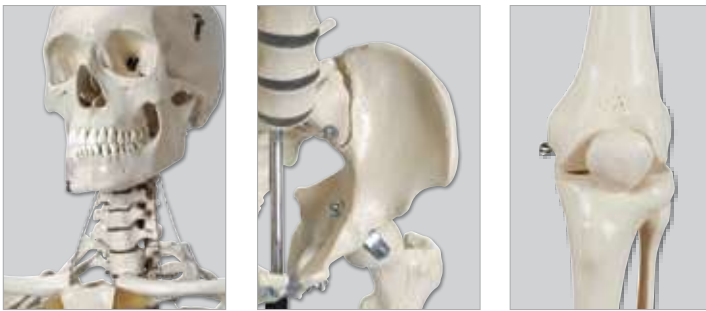

Skelett Standard mit Muskeldarstellung

Die Muskel-Ursprünge sind in rot und die Muskel-Ansätze in blau permanent auf einer Seite des Skeletts aufgemalt und nummeriert. Inkl. Karte mit lateinischen Bezeichnungen.

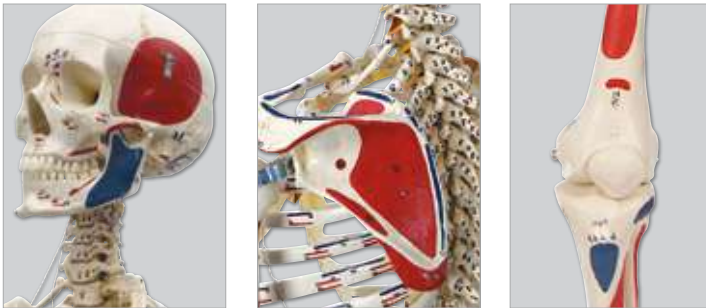

Skelett mit Gelenkbändern

Elastische Gelenkbänder an Schultern, Ellenbogen, Hüfte und Knie auf der rechten Seite des Skeletts.



Bezeichnung	Art.-Nr.	Stück in EUR ohne MwSt.	Stück in EUR inkl. MwSt.
Skelett Standard	25190	310,88	369,95
Skelett mit Muskeldarstellung	25192	578,99	689,00
Skelett mit Gelenkbändern	25196	587,39	699,00
Skelett mit Gelenkbändern und Muskeldarstellung	25197	671,43	799,00
Rollstativ mit Haltestange für Skelette	25178	62,98	74,95

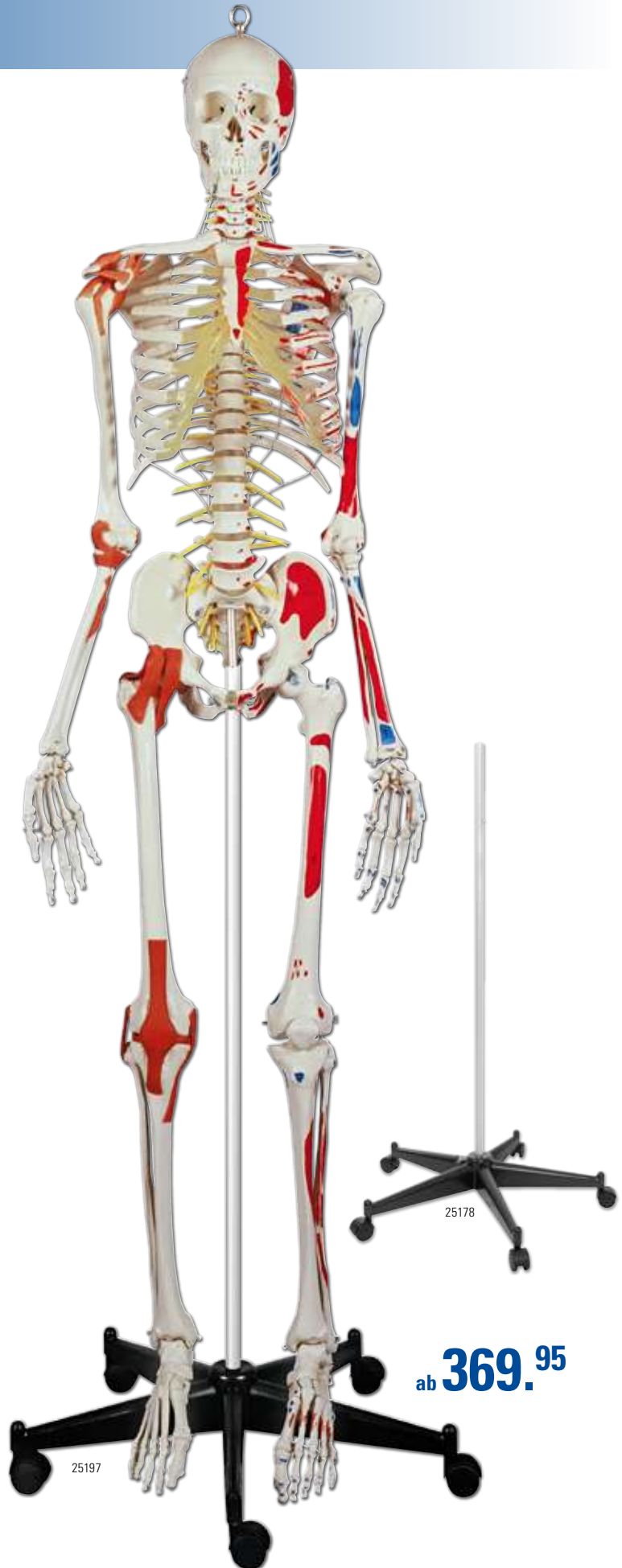

ab **369.⁹⁵**

SCHULSKELETT



159.-



Schulskelett

Das fahrbare Schulskelett ist ein ideales Anatomie Lehrmodell zur Veranschaulichung und Erklärung der Knochen des Menschen. Das Skelettmodell besteht aus flexiblen Knochen und Gelenken. Die Wirbelsäule des Skeletts zeigt die Spinalnerven, die A. vertebralis und einen dorsolateralen Bandscheibenvorfall.

Das Anatomie Modell ist auf einem fahrbaren Rollstativ aufgebracht, leichtgängig und abnehmbar. Bei Bedarf kann man das Skelett über eine Aufhängeöse auch an einer Deckenbefestigung aufhängen. Inkl. Staubschutzhülle.

Gewicht: 9 kg. Höhe: 178 cm.

Bezeichnung	Art.-Nr.	Stück in EUR ohne MwSt.	Stück in EUR inkl. MwSt.
Schulskelett	25198	133,61	159,00



ab 629.-

Skelett inkl. Stativ, flexibel

Für die orthopädische und chiropraktische Demonstration hervorragend geeignet. Mittels eines biegsamen und in der jeweiligen Stellung stehenbleibenden Metallstabs, der durch die Wirbelsäule läuft, ist die Darstellung natürlicher Bewegungsabläufe und Krümmungen des Oberkörpers möglich. An der Wirbelsäule sind die Arterien, das Rückenmark und die Nervenenden dargestellt. Das Kreuzbein ist auf der Rückseite aufgeschnitten und mit einer Knochenklappe ausgestattet, so dass der Verlauf der Nervenenden im Kreuzbein mit Eintritt in den Beckenbereich sowie der Bandscheibenvorfall (Hernie) zwischen dem 4. und 5. Lendenwirbel klar zu sehen ist.

Höhe: 180 cm (inkl. Stativ).

Bezeichnung	Art.-Nr.	Stück in EUR ohne MwSt.	Stück in EUR inkl. MwSt.
Skelett flexibel	180 cm 25194	528,57	629,00
Skelett flexibel mit Muskeldarstellung	180 cm 25195	671,43	799,00

ab 279.⁹⁵

Mini-Skelett

Klein, handlich und funktionell. Wissenschaftlich exakt. Eines der besten Mini-Skelette weltweit. Maßstabsgetreue Verkleinerung mit allen Details eines natürlichen Skeletts. Hervorragende Artikulation und Darstellung der Funktionen der einzelnen Gelenke. Fühlt sich an wie ein natürliches Skelett. Der Kopf ist abnehmbar und dreiteilig zerlegbar: Unterkiefer, Schädeldecke und innen voll ausgebildete Schädelbasis. Das Mini-Skelett ist aufrechtstehend auf ein Stativ montiert und kann von diesem herunter genommen werden.

Höhe: 65 cm (inkl. Stativ).



Bezeichnung	Art.-Nr.	Stück in EUR ohne MwSt.	Stück in EUR inkl. MwSt.
Mini-Skelett	65 cm 25160	235,25	279,95
Mini-Skelett mit Muskeldarstellung	65 cm 25161	336,09	399,95



15-Min.-Takt

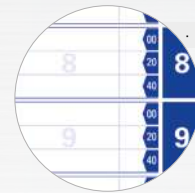

20-Min.-Takt



14.⁹⁵

Terminplaner mit 2 Spalten, Montag bis Freitag

Mit den Terminplanern behalten Sie Ihre gesamte Arbeitswoche im Blick. Alle Tage sind übersichtlich auf einer Doppelseite dargestellt, lästiges Blättern bleibt Ihnen erspart. Pro Tag haben Sie die Möglichkeit bis zu 2 Therapeuten oder 2 Behandlungsräume parallel einzuplanen. Wochenübersicht: Mo. bis Fr., pro Tag 2 Spalten.

15-Minuten-Takt: Oft eingesetzter Planungszeitpunkt. Damit können Sie die Patienten gut im 15, 30 und 45-Minuten-Takt einbestellen. Der regelmäßige Takt mit prägnanten Anfangszeiten ermöglicht eine super einfache Planung.

20-Minuten-Takt: Der 20-Minuten-Takt erlaubt Therapielängen von 20, 40 und 60 Minuten.

Bezeichnung	Art.-Nr.	Stück in EUR ohne MwSt.	Stück in EUR inkl. MwSt.
2 Spalten 15-Min.-Takt Mo-Fr A4	110528	12,56	14,95
2 Spalten 20-Min.-Takt Mo-Fr A4	110548	12,56	14,95

- qualitativ erstklassige Verarbeitung
- Verwendung hochwertiger Materialien
- verhüllter Reißverschluss + verdeckte Nähte



ab 25.⁹⁵

Halbrolle

Alle Teile haben besonders robuste Qualitätsreißverschlüsse. Druck- und reißfest vernäht.

Bezug: Kunstleder. Füllung: Ether-Schaum.

Farben: wie auf Farbskala angegeben.

Bezeichnung	Art.-Nr.	Stück in EUR ohne MwSt.	Stück in EUR inkl. MwSt.
Halbrolle 40x15x7,5 cm	218608	21,81	25,95
Halbrolle 50x15x7,5 cm	218618	26,01	30,95
Halbrolle 60x15x7,5 cm	218628	28,53	33,95
Halbrolle 50x18x9,0 cm	218638	28,53	33,95
Halbrolle 50x25x12,5 cm	218648	32,73	38,95

- mit Gasfeder-Höhenverstellung
- per Ringauslöser verstellbar
- Universalrollen oder Gleiter



ab 139.⁹⁵



Drehhocker mit Komfort-Polster

Die Sitzhöhe des Drehhockers ist durch eine Gasfeder-Höhenverstellung mit Ringauslöser von 52 bis 71 cm (mit Gleitern) bzw. von 54 bis 73 cm (mit Rollen) verstellbar. Das Komfort-Polster mit Kunstlederbezug hat einen Durchmesser von 38 cm und eine Stärke von 6 cm. Das Fußkreuz hat eine Spannweite von 60 cm. Belastbar bis 140 kg.

Standard: stabiles Kunststoff-Fußkreuz.

Exklusiv: stabiles Alu-Fußkreuz (verchromt).

Farben: wie auf Farbskala angegeben.

Bezeichnung	Art.-Nr.	Stück in EUR ohne MwSt.	Stück in EUR inkl. MwSt.
Standard mit Gleitern Komfort-Polster	235378	117,61	139,95
Standard mit Rollen Komfort-Polster	235368	126,01	149,95
Exklusiv mit Gleitern Komfort-Polster	235398	142,82	169,95
Exklusiv mit Rollen Komfort-Polster	235388	151,22	179,95

PRAXISAUSSTATTUNG

www.sport-tec.de/praxisausstattung



Praxisorganisation und Raumklima

Seite 184-187

Stoppuhren

Seite 188-189

Notrufsysteme und Erste Hilfe

Seite 190-191

Wasserbäder, Warmhalteschränke und Zubehör

Seite 192-198

Handtücher, Decken und Lagerungsmaterial

Seite 199-203

Spiegel

Seite 204-205

Sichtschutzsysteme

Seite 206

Hocker, Stühle und ergonomischer Arbeitsplatz

Seite 207-211

Garderobensysteme + Praxismöbel

Seite 2012-217

Schließfach- und Geräteschränke

Seite 218-219

· 2 Spalten

14.⁹⁵

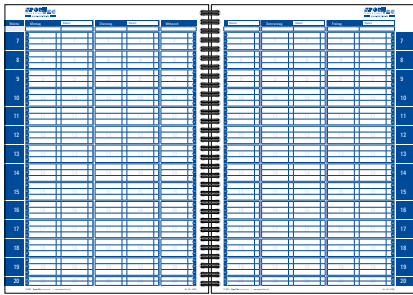

Terminplaner mit 2 Spalten, Montag bis Freitag

Pro Tag können bis zu 2 Therapeuten oder 2 Behandlungsräume parallel eingeplant werden. Montag bis Freitag: 15- oder 20-Minuten-Takt

Maße: DIN A4.

Bezeichnung	Art.-Nr.	Stück in EUR ohne MwSt.	Stück in EUR inkl. MwSt.
Mo-Fr 2 Spalten 15-Min.-Takt A4	11052	12,56	14,95
Mo-Fr 2 Spalten 20-Min.-Takt A4	11054	12,56	14,95

18.⁹⁵

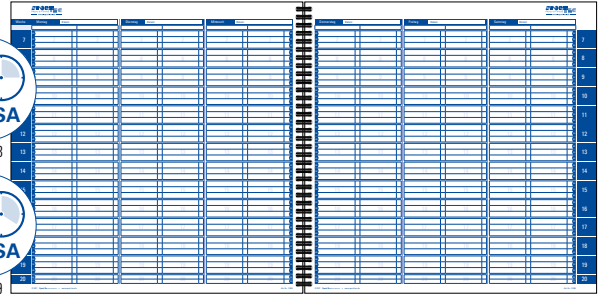

Terminplaner mit 2 Spalten, Montag bis Samstag

Pro Tag können bis zu 2 Therapeuten oder 2 Behandlungsräume parallel eingeplant werden. Montag bis Samstag: 15- oder 20-Minuten-Takt

Maße: 30x30 cm.

Bezeichnung	Art.-Nr.	Stück in EUR ohne MwSt.	Stück in EUR inkl. MwSt.
Mo-Sa 2 Spalten 15-Min.-Takt 30x30 cm	11048	15,92	18,95
Mo-Sa 2 Spalten 20-Min.-Takt 30x30 cm	11049	15,92	18,95

· 4 Spalten

18.⁹⁵

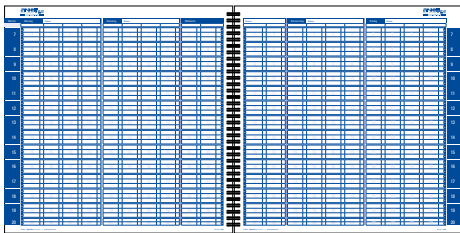

Terminplaner mit 4 Spalten, Montag bis Freitag

Pro Tag können bis zu 4 Therapeuten oder 4 Behandlungsräume parallel eingeplant werden. Montag bis Freitag 4 Spalten. 15- oder 20-Minuten-Takt.

Maße: 30x30 cm.

Bezeichnung	Art.-Nr.	Stück in EUR ohne MwSt.	Stück in EUR inkl. MwSt.
Mo-Fr 4 Spalten 15-Min.-Takt 30x30 cm	11056	15,92	18,95
Mo-Fr 4 Spalten 20-Min.-Takt 30x30 cm	11058	15,92	18,95

22.⁹⁵

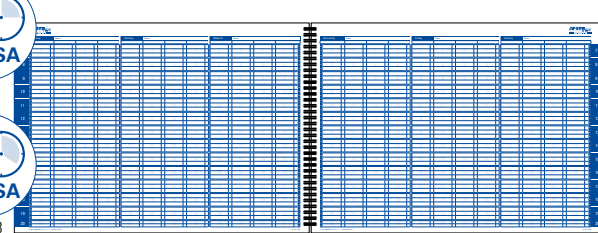

Terminplaner mit 4 Spalten, Montag bis Samstag

Pro Tag können bis zu 4 Therapeuten oder 4 Behandlungsräume parallel eingeplant werden. Montag bis Samstag: 15- oder 20-Minuten-Takt

Maße: DIN A3 quer.

Bezeichnung	Art.-Nr.	Stück in EUR ohne MwSt.	Stück in EUR inkl. MwSt.
Mo-Sa 4 Spalten 15-Min.-Takt A3 quer	11051	19,29	22,95
Mo-Sa 4 Spalten 20-Min.-Takt A3 quer	11053	19,29	22,95

· 6 Spalten

22.⁹⁵

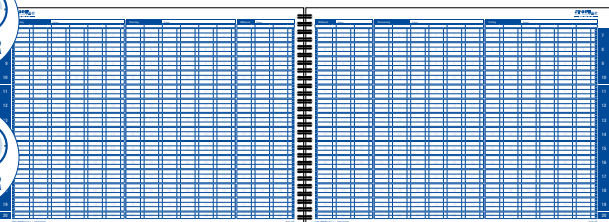

Terminplaner mit 6 Spalten, Montag bis Freitag

Pro Tag können bis zu 6 Therapeuten oder 6 Behandlungsräume parallel eingeplant werden. Montag bis Freitag: 15- oder 20-Minuten-Takt

Maße: DIN A3 quer.

Bezeichnung	Art.-Nr.	Stück in EUR ohne MwSt.	Stück in EUR inkl. MwSt.
Mo-Fr 6 Spalten 15-Min.-Takt A3 quer	11055	19,29	22,95
Mo-Fr 6 Spalten 20-Min.-Takt A3 quer	11057	19,29	22,95

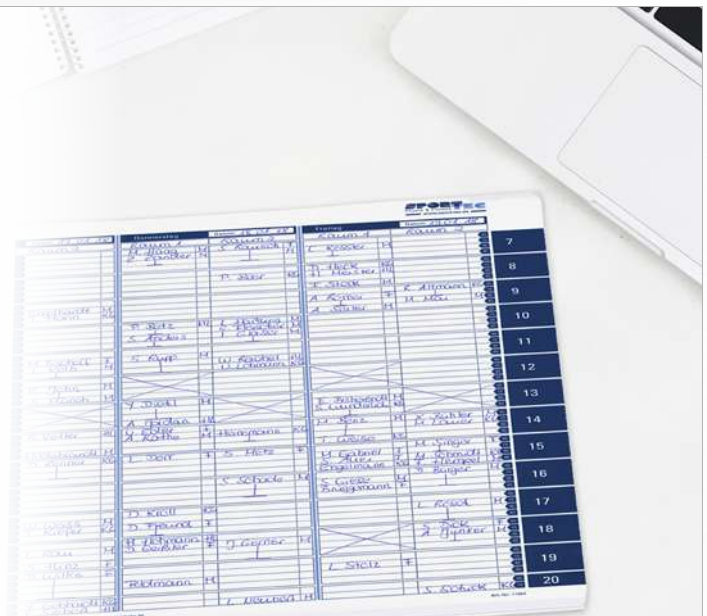



ab **17.95**



Terminzettelblock, DIN A7

Termin-Erinnerung für den Patienten mit Platz für individuelle Bemerkungen wie beispielsweise den Namen des Therapeuten. 10 Blöcke je 75 Blatt bzw. Sätze (750 Terminzettel).

Terminzettelblock: Format: DIN A7.

Terminzettelblock, durchschreibend: Format: DIN A7 + 15 mm Trennrand oben.

Set: Terminzettelblöcke 10 Stück, durchschreibend mit Spenderbox.

Bezeichnung	Art.-Nr.	Stück in EUR ohne MwSt.	Stück in EUR inkl. MwSt.	
Terminzettelblock	10 Blöcke	11060	15,08	17,95
Terminzettelblock durchschreibend	10 Blöcke	11070	26,85	31,95
SET 11-tlg. 10 Terminzettelbl. durchs. + Spenderbox		11075	30,21	35,95



· auch als durchschreibende Version

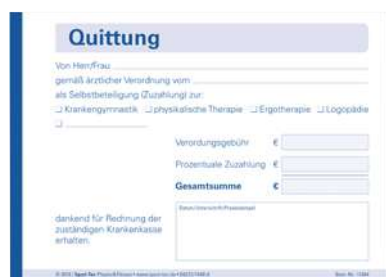

ab **14.95**



Quittungsblock, DIN A6 quer

Quittungsblock mit Vermerk der Zuzahlung. 5 Blöcke je 100 Blatt bzw. Sätze (500 Blätter).

Quittungsblock: Format: DIN A6 quer.

Quittungsblock, durchschreibend: Format: DIN A6 quer + 15 mm Trennrand links.

Bezeichnung	Art.-Nr.	Stück in EUR ohne MwSt.	Stück in EUR inkl. MwSt.	
Quittungsblock	5 Blöcke	11044	12,56	14,95
Quittungsblock durchschreibend	5 Blöcke	11046	16,76	19,95



· auch als durchschreibende Version



9.95



Anmeldung, DIN A5

Mit dem Anmeldeformular erleichtern Sie sich die Anmeldung in Ihrer Praxis. Lassen Sie Ihre Patienten den Anmeldebogen vor der ersten Behandlung ausfüllen. So haben Sie alle Daten übersichtlich gegliedert vorliegen und das Arbeiten wird deutlich vereinfacht. 5 Blöcke à 50 Blatt (250 Blätter).

Format: DIN A5.

Bezeichnung	Art.-Nr.	Stück in EUR ohne MwSt.	Stück in EUR inkl. MwSt.	
Anmeldung	5 Blöcke	11031	8,36	9,95



9.95



Behandlungsbetätigung, DIN A6 quer

Zur Bestätigung der durchgeführten Therapietermine für Ihren Patienten. Dient als Behandlungsnachweis für eventuelle Kostenerstattungen, als Vorlage für den Arbeitgeber, die Krankenkasse oder den verschreibenden Arzt. 5 Blöcke à 50 Blatt (250 Blätter).

Format: DIN A6 quer.

Bezeichnung	Art.-Nr.	Stück in EUR ohne MwSt.	Stück in EUR inkl. MwSt.	
Behandlungsbetätigung	5 Blöcke	11030	8,36	9,95

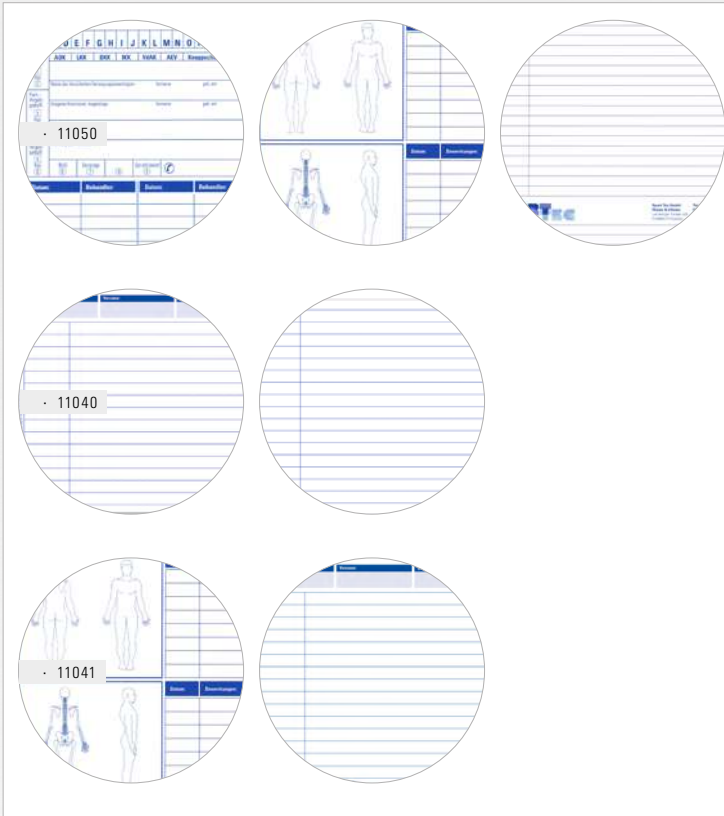

15.⁹⁵



Patienten Karteikarten, gefaltet auf DIN A5 quer

Zur übersichtlichen Therapiedokumentation mit Spalten für Behandlungsdatum, Behandler, Diagnose, Therapie und Bemerkungen, wie z.B. die Reaktion des Patienten.

VPE: 100 Stück. Format: DIN A5 quer.

Einlegekarten für Karteikarten, DIN A5

Zur Erweiterung Ihrer Therapiedokumentation.

VPE: 100 Stück. Format: DIN A5 quer.

Einlegekarten mit Befunddokumentation für Karteikarten, DIN A5 quer

Einlegekarten für die Befund- und Behandlungsdokumentation. Mit Abbildung des menschlichen Körpers.

VPE: 100 Stück. Format: DIN A5 quer.

Bezeichnung	Art.-Nr.	Stück in EUR ohne MwSt.	Stück in EUR inkl. MwSt.
Patienten Karteikarten 100 Stück DIN A5	11050	13,40	15,95
Einlegekarten 100 Stück DIN A5	11040	8,36	9,95
Einlegekarten, Befund 100 Stück DIN A5	11041	8,36	9,95

SET



ab 49.⁹⁵

Karteitrog aus Holz DIN A5 quer

Schlichter und robuster Karteitrog aus Holz mit solidem Metallrasterboden und stabiler Metallstützplatte. Material: Holz natur.

Klein: Für bis zu 900 Karteikarten (DIN A5 quer). Maße (LxBxH): 25x23x9,8 cm.

Groß: Für bis zu 1500 Karteikarten (DIN A5 quer). Maße (LxBxH): 36,5x21,5x8,8 cm.

Bezeichnung	Art.-Nr.	Stück in EUR ohne MwSt.	Stück in EUR inkl. MwSt.
Holztrög (klein) DIN A5 bis 900 Karten	11061	41,97	49,95
SET mit Register und 200 Karteikarten	11068	71,39	84,95
Holztrög (groß) DIN A5 bis 1500 Karten	11062	46,18	54,95
SET mit Register und 200 Karteikarten	11069	74,75	88,95

SET



24.⁹⁵

Karteitrog aus Kunststoff DIN A5 quer

Formschöner, stabiler Karteitrog aus Kunststoff inkl. Stützplatte. Füße aus möbelschonendem Kautschuk. Für bis zu 800 Karteikarten (DIN A5 quer). Maße (LxBxH): 23,5x22,8x9,6 cm.

Register A-Z aus Kunststoff DIN A5: Zur Sortierung der Patienten-Karteikarten. Passend für Karteitrog aus Holz und Kunststoff. 25-teilig. Material: Kunststoff. Format: DIN A5 quer.

Bezeichnung	Art.-Nr.	Stück in EUR ohne MwSt.	Stück in EUR inkl. MwSt.
Kunststofftrög DIN A5 bis 800 Karten	11063	20,97	24,95
SET mit Register und 200 Karten	11067	50,38	59,95
Register A-Z aus Kunststoff DIN A5	11066	10,04	11,95



9.⁹⁵

Mitteilung an den verordnenden Arzt, DIN A5

Nachweis für den verordnenden Arzt. Vordruck umfasst alle relevanten Patientendaten sowie den aktuellen Stand der Therapie und Besonderheiten während der Behandlung. 5 Blöcke à 50 Blatt (250 Blätter). Format: DIN A5.

Bezeichnung	Art.-Nr.	Stück in EUR ohne MwSt.	Stück in EUR inkl. MwSt.
Mitteilung	11034	8,36	9,95



18.⁹⁵

Vereinbarung Vergütungshöhe, durchschreibend, DIN A5

Dient dem Patienten als Vorlage bei der Krankenkasse oder ähnlichen Kostenträgern. Mit Klausel, dass der Patient das Honorar selbst trägt, falls keine Kostenübernahme erfolgt. Selbstdurchschreibend. 1 Block à 100 Sätze (200 Blätter). Format: DIN A5.

Bezeichnung	Art.-Nr.	Stück in EUR ohne MwSt.	Stück in EUR inkl. MwSt.
Vereinbarung	11032	15,92	18,95

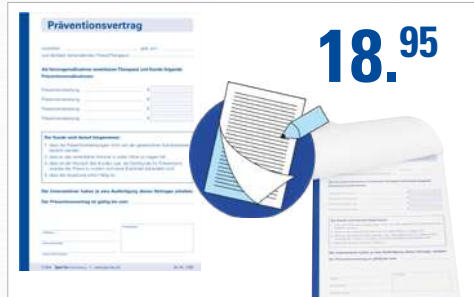

18.⁹⁵

Präventionsvertrag durchschreibend, DIN A5

Zur Festhaltung einer präventiven Behandlung, ohne therapeutischen Hintergrund. Mit Vermerk, dass Honorar privat vom Kunden getragen wird. Durchschreibend. 1 Block à 100 Sätze (200 Blätter). Format: DIN A5.

Bezeichnung	Art.-Nr.	Stück in EUR ohne MwSt.	Stück in EUR inkl. MwSt.
Präventionsver.	11033	15,92	18,95

ab **7.15**



TecnoSpeed Kopierpapier

Leistungsstarkes Papier mit angenehmer Weiße und guten Laufeigenschaften. Erfüllt alle notwendigen Qualitäts- und Umweltstandards. Beste Bedruckbarkeit sowohl im Kopier- und Laserdruckbereich, als auch auf Inkjetgeräten. Hervorragendes Preis-Leistungs-Verhältnis. Ideal für Betriebe mit hohem Druckvolumen.

Papier: 80g/m², 500 Blatt.

Bezeichnung	Art.-Nr.	Stück in EUR ohne MwSt.	Stück in EUR inkl. MwSt.
DIN A4 80 g/m ² 500 Blatt weiß	11090	6,68	7,95
DIN A3 80 g/m ² 500 Blatt weiß	11095	11,72	13,95

RABATT	ab 5 Pack 5%	ab 10 Pack 10%
---------------	------------------------	--------------------------

SET



- beschriftbar
- UV-Lack veredelt

15.95

Gutscheine, 25 Stück

Gewinnen Sie mit den tollen Geschenkgutscheinen Neukunden und steigern Sie Ihr Image. Mit UV-Lack veredelt. Glanz und hohe Farbbrillanz.

Set: 25x Gutscheine „Wellness“, 25x Gutscheine „Relax“, 25x Gutscheine „Massage“, 25x Gutscheine „Harmonie“, 1x Gutscheinständer 4-fach.

Papier: 250 g/m². Format: 21x10,5 cm (geschlossen) bzw. 42x10,5 cm (offen).

Bezeichnung	Art.-Nr.	Stück in EUR ohne MwSt.	Stück in EUR inkl. MwSt.
„Wellness“ DIN lang 25 Stück	11100	13,40	15,95
„Relax“ DIN lang 25 Stück	11102	13,40	15,95
„Massage“ DIN lang 25 Stück	11104	13,40	15,95
„Harmonie“ DIN lang 25 Stück	11106	13,40	15,95
Gutscheinständer, 1-fach	11107	8,36	9,95
Gutscheinständer, 4-fach	11108	25,17	29,95
SET Gutscheine-Set inkl. Gutscheinständer	11109	67,18	79,95

- Vorheizfunktion zur Keim- + Bakterienreduzierung

- Auto-Abschaltung bei leerem Tank

- mit Aromafach



68.95

Medisana Ultrasonic-Luftbefeuchter AH 661

Der Medisana Ultrasonic-Luftbefeuchter verhilft Ihnen zu einem angenehmen Raumklima. Durch 3 Vernebelungsintensitäten können Sie das für Sie passende Raumklima kreieren. Zusätzlich kann ein wohlriechendes Aromaöl vernebelt werden, hierdurch wird ein angenehmer Raumduft erzeugt. Durch den integrierten Timer können Sie die Betriebsdauer einstellen, der Luftbefeuchter schaltet sich nach Ablauf dieser automatisch ab. Eine automatische Abschaltung erfolgt auch bei leerem Tank. Zusätzlich läuft der Luftbefeuchter sehr geräuscharm und energiesparend.

Betriebsdauer: 2/4/6 Stunden. Vorheizfunktion zur Reduzierung von Keimen und Bakterien. Stromversorgung: 220 - 240 V. Leistung max. 350 ml/h. Wassertank: 3,2 l. Gewicht: ca. 1,1 kg. Maße (LxBxH): ca. 28x18,5x18,5 cm.

Bezeichnung	Art.-Nr.	Stück in EUR ohne MwSt.	Stück in EUR inkl. MwSt.
Medisana Ultrasonic-Luftbefeuchter AH 661	27044	57,94	68,95



- verbessert die Atemluft

49.95

Ultrasonic-Luftbefeuchter

Luftbefeuchter mit Ultrasonic-Technologie sorgt für eine angenehme und wohlriechende Raumumgebung und verbessert die Atemluft. Hohe Wirksamkeit durch mikrofeine Zerstäubung. Geräuscharm und energiesparend. Sicher durch Abschaltautomatik bei leerem Tank. Inkl. Netzteil und Anleitung.

AL-150WS: Wassertank: 150 ml. Gewicht: ca. 257 g. Maße (ØxH): 155x70 mm.

AL-1300WS: Für mittlere und große Räume. Wassertank: 1,3 l. Gewicht: ca. 440 g. Maße (ØxH): 158x224 mm.

Bezeichnung	Art.-Nr.	Stück in EUR ohne MwSt.	Stück in EUR inkl. MwSt.
Ultrasonic-Luftbefeuchter AL-150WS	27090	41,97	49,95
Ultrasonic-Luftbefeuchter AL-1300WS	27092	41,97	49,95

SET

135.95



Tork Lufterfrischer Elevation A1

Kann mit Duftpatronen in verschiedenen Duftnoten befüllt werden um das Raumklima in jedem Raum aufzuwerten. Einfache Wartung, langhaltende Frische (ca. 90 Tage), Anzeige mit Befüllungsstandanzeige. Lieferung ohne Batterien.

Maße (HxBxT): 17,4x9,7x6 cm.

Warn- und Sicherheitshinweise:



H222 Extrem entzündbares Aerosol.

H229 Behälter steht unter Druck: kann bei Erwärmung bersten.

Signalwort: Gefahr

Bezeichnung	Art.-Nr.	Stück in EUR ohne MwSt.	Stück in EUR inkl. MwSt.
Tork Lufterfrischer Elevation A1	28501	114,24	135,95
Zitrusduft 75 ml	28502	15,08	17,95
Fruchtduft 75 ml	28503	15,08	17,95
Blütenduft 75 ml	28504	15,08	17,95
SET Elevation A1 inkl. 3 Düfte	28507	151,22	179,95



„Wie lange noch?“
Mit dem Time Timer keine Frage mehr!

TIME TIMER
Tischuhr mit akustischem Signal

Die perfekte Unterstützung für Ihr Zeitmanagement. Die verbleibende Zeit wird visuell durch einen roten Kreis dargestellt. Nach Ablauf der flexibel einstellbaren Zeit ertönt ein Signalton.

- visuelle Darstellung
- analog
- große Ziffern
- einstellbare Lautstärke
- kein Ticken
- stoßfest



Time Timer
Tischuhr in 3 Größen

ab **49.⁹⁵**

- Time Timer klein (60 Minuten):**
Gewicht: 75 g. Maße (HxBxT): 7,5x7,5x3,5 cm.
- Time Timer mittel (60 Minuten):**
Gewicht: 230 g. Maße (HxBxT): 18x18x3,5 cm.
- Time Timer groß (60 Minuten):**
Gewicht: 500 g. Maße (HxBxT): 30x30x3,5 cm.

Bezeichnung	Art.-Nr.	Stück in EUR ohne MwSt.	Stück in EUR inkl. MwSt.
klein 60 Min.	14040	41,97	49,95
mittel 60 Min.	14041	41,97	49,95
groß 60 Min.	14042	58,78	69,95



Time Timer Plus
Die tragbare Tischuhr

54.⁹⁵

- Time Timer Plus türkis (20 Minuten):**
Gewicht: 220 g. Maße (HxBxT): 14x18x5 cm.
- Time Timer Plus rot (60 Minuten):**
Gewicht: 220 g. Maße (HxBxT): 14x18x5 cm.
- Time Timer Plus blau (120 Minuten):**
Gewicht: 220 g. Maße (HxBxT): 14x18x5 cm.

Bezeichnung	Art.-Nr.	Stück in EUR ohne MwSt.	Stück in EUR inkl. MwSt.
türkis 20 Min.	14044	46,18	54,95
rot 60 Min.	14043	46,18	54,95
blau 120 Min.	14045	46,18	54,95



159.⁹⁵

Time Timer MAX

Aufgrund seiner Größe und dem deutlich lesbaren Zifferblatt eignet sich der MAX ideal für Praxisräume, Klassensäle und Sporthallen. Auf der Vorderseite können Sie über das Stellrad die gewünschte Zeit einstellen, wodurch die verbleibende Zeit rot markiert wird. Auf der Rückseite kann zwischen 8 Laufzeiten gewählt werden (5 Min., 15 Min., 30 Min., 1 Std., 2 Std., 4 Std., 8 Std., 24 Std.). Es werden 3 doppelseitig nutzbare Zeitmasken (5 Min., 15 Min., 30 Min., 60 Min., 120 Min., leer) zum Beschriften mitgeliefert, die Sie nach Bedarf an der Vorderseite des Time Timers anbringen können. Der Time Timer verfügt über 3 Markierungen, mit denen Sie die Zeitmasken nach Bedarf nochmals visuell unterteilen können. Sie können die Uhr entweder mithilfe des Ständers auf eine gerade Oberfläche stellen, oder auf verschiedene Arten aufhängen. Dazu stehen Ihnen ein ausklappbarer Hängebügel, eine Aufhängekerbe für Nagel, Haken etc. oder eine Wandhalterung zur Montage zur Verfügung.

Maße (BxH): 44x44 cm.

Bezeichnung	Art.-Nr.	Stück in EUR ohne MwSt.	Stück in EUR inkl. MwSt.
Time Timer MAX	14046	134,41	159,95



- mit Aufhängeöse

139.⁹⁵

Tischstoppuhr Mesotron

- Analog-Anzeige äußere Skala: 0-60 Sek. + 0-60 Min.
- Analog-Anzeige innere Skala: 0-100/100 Min.
- Funktionen: Start/Stop/Reset, Addition, Flyback.
- Gewicht: 375 g.
- Durchmesser Zifferblatt: 110 mm.
- Maße (LxBxH): 175x130x40/95 mm
- Inkl. Batterie

Bezeichnung	Art.-Nr.	Stück in EUR ohne MwSt.	Stück in EUR inkl. MwSt.
Tischstoppuhr	14015	117,61	139,95

- mit Hygrometer + Thermometer

19.⁹⁵



Wanduhr mit Hygro- und Thermometer

Schicke, schlichte Wanduhr mit Hygro- und Thermometer. Durch ihre geräuscharmen Zeiger eignet sie sich perfekt für Erholungs- und Ruheräume. Unterhalb der 12 befindet sich ein kleines Einschiefenster, in dem Sie Ihre eigene Werbung perfekt platzieren können. Batteriebetrieb: 1 AA Batterie (nicht im Lieferumfang enthalten).

Durchmesser: 35 cm. Tiefe: 4,5 cm.

Bezeichnung	Art.-Nr.	Stück in EUR ohne MwSt.	Stück in EUR inkl. MwSt.
Wanduhr	14050	16,76	19,95
Varta Batterien	28124	4,16	4,95

- für individuelle Behandlungszeiten

38.⁹⁵



Kurzzzeitmesser

Die ideale Lösung um eine individuelle Behandlungszeit vorzugeben. Nach Ablauf der eingestellten Zeit ertönt ein Signalton. Die Anzeige erfolgt digital und sekundengenau auf einem 4-stelligen LCD-Display. Der Zeitmesser bleibt selbstständig stehen. Auf der Rückseite ist ein Magnet angebracht. Komfortable Wiederholfunktion für bereits eingestellte Zeit.

Zeitbereich: 99 Stunden, 59 Minuten, 59 Sekunden.

Ziffernhöhe: 1,8 cm. Gewicht: 60 g.

Maße (LxBxH): 76,2x18x66 mm.

Bezeichnung	Art.-Nr.	Stück in EUR ohne MwSt.	Stück in EUR inkl. MwSt.
Kurzzzeitmesser	140201	32,73	38,95



119.⁹⁵

Amigo-Additionsstopper

- Anzeigzeit: 1/10 Sek., 15 Min.
- schwarzes ABS-Spezialgehäuse
- Stiftankerwerk
- 1 Stein

- stoßgeschützt
- 3-Knopf Bedienung
- Gewicht: 85 g
- Durchmesser: 5,5 cm

Bezeichnung		Art.-Nr.	Stück in EUR ohne MwSt.	Stück in EUR inkl. MwSt.
Amigo-Additionsstopper	1/10 Sek.	14060	100,80	119,95



ab 209.⁹⁵

Kronenstopper und Additionstopper

- Anzeigzeit: 1/10 Sek., 15 Min.
- Metallgehäuse
- Stiftankerwerk
- 7 Steine
- stoß-, staub- und wassergeschützt

- 1-Knopfbedienung
- Additionsfunktion (bei Additionstopper)
- Gewicht: 120 g
- Durchmesser: 5,5 cm

Bezeichnung		Art.-Nr.	Stück in EUR ohne MwSt.	Stück in EUR inkl. MwSt.
Kronenstopper	1/10 Sek.	14030	176,43	209,95
Additionsstopper	1/10 Sek.	14035	184,83	219,95

29.⁹⁵

Hanhart Stratos 2

Die Hanhart Stratos 2 ist eine bewährte und funktionelle Stoppuhr mit hervorragendem Preis-/Leistungsverhältnis. Dieses Modell verfügt über ein robustes, spritzwassergeschütztes ABS-Gehäuse, eine sehr gut ablesbare LCD-Anzeige und ist mit einer Kordel ausgestattet.

- Messbereich: 1/100 Sekunde
- 7-stellige LCD Anzeige (Zifferngröße: 6,5 mm)
- Anzeigzeit: 9 Std./59 Min./59,99 Sek.
- Start/Stop/Reset
- Addition/Split/Dualmessung
- inkl. Batterie (Knopfzelle SR 54), Laufzeit lt. Hersteller ca. 2 Jahre
- Gewicht: 62 g
- Maße (LxBxH): 6,6x,7,0x2,1 cm



Bezeichnung		Art.-Nr.	Stück in EUR ohne MwSt.	Stück in EUR inkl. MwSt.
Hanhart Stratos 2	1/100 Sek.	14000	25,17	29,95

16.⁹⁵

Hanhart Stoppuhr Alpha

Die Alpha ist eine einfach zu bedienende Stoppuhr und geeignet für verschiedenste Sportarten. Ein robustes ABS-Gehäuse macht die Stoppuhr widerstandsfähig und auch im Freien bestens verwendbar. Die Stoppuhr ist übersichtlich gestaltet, die Tasten sind mit der jeweiligen Funktion beschriftet. Auf dem großen LCD-Display lassen sich die aktuellen Messzeiten einfach ablesen. Weitere Funktionen wie Wecker und Alarm, Anzeige von Datum und Uhrzeit und ein stündliches Läuten machen die Stoppuhr noch vielseitiger einsetzbar. Inkl. Batterie

- Messbereich: 1/100 Sekunden
- 12/24 Stunden Modus
- Gehäuse: ABS-Kunststoff
- Gewicht: ca. 40 g
- Maße (LxBxH): 80x63x15 mm



Bezeichnung		Art.-Nr.	Stück in EUR ohne MwSt.	Stück in EUR inkl. MwSt.
Hanhart Alpha	1/100 Sek.	14002	14,24	16,95

39.⁹⁵

Stopstar 2

Die Hanhart Stoppuhr Stopstar 2 ist eine bewährte und funktionelle Stoppuhr mit hervorragendem Preis-/Leistungsverhältnis und extra langer Laufzeit. Dieses Modell verfügt über ein robustes, spritzwassergeschütztes ABS-Gehäuse und eine sehr gut ablesbare LCD-Anzeige.

- Messbereich: 1/100 Sekunde
- 7-stellige LCD Anzeige (Zifferngröße: 7 mm)
- Anzeigzeit: 9 Std./59 Min./59,99 Sek.
- Start/Stop/Reset
- Addition/Split/Dualmessung
- inkl. Batterie (Mignonzelle (AA) 1,5 V), Laufzeit lt. Hersteller ca. 2-5 Jahre
- Gewicht: 70 g
- Maße (LxBxH): 8,2x,6,1x2,8 cm



Bezeichnung		Art.-Nr.	Stück in EUR ohne MwSt.	Stück in EUR inkl. MwSt.
Hanhart Stopstar 2	(1/100 Sek.)	14010	33,57	39,95



• Counter von 0-9999

ab 6.⁹⁵

Handzähler „Tally Counter“ Rundenzähler

Kann ganz alltäglich oder im Sport, beispielsweise für das Zählen gelaufener Runden, benutzt werden. Der eingebaute Ring sorgt für einen besseren Halt. Einfacher Zählvorgang durch Druck auf den Zählsschalter. Messungen bis 9.999 sind möglich.

Farben Kunststoffgehäuse: 01-blau, 02-grün, 03-rot, 04-gelb.

Bezeichnung		Art.-Nr.	Stück in EUR ohne MwSt.	Stück in EUR inkl. MwSt.
Handzähler „Tally Counter“ mit Kunststoffgehäuse		03506	5,84	6,95
Handzähler „Tally Counter“ mit Metallgehäuse		03508	8,36	9,95



ab **409.⁹⁵**

Notrufanlage Empfangseinheit medi-call 06, 6 Kanäle inkl. 1 Sender

Die Notrufanlage medi-call 06 ist jederzeit betriebsbereit und sehr flexibel in der Handhabung. Die Kanäle sind mit unterschiedlichen Funk-Meldern frei belegbar. Hierzu bieten wir als Zubehör den Umhängesender WSN an, so dass individuelle Lösungen entsprechend den Lebensumständen der zu betreuenden Person realisiert werden können. Installationsfrei und sofort betriebsbereit.

- 6 Meldekanäle
- digitaler Kanalaufbau
- optische und akustische Rufanzeige mit Melderzuordnung über LED-Anzeige
- Anzeigekanäle einzeln über Folientastatur oder Master-Reset rückstellbar
- Betriebsfrequenz inkl. Steckernetzteil: 433 MHz - 230 V / 50 Hz
- inkl. 1 Sender und passendem Netzteil
- Maße (LxBxH): 9x15x6 cm

- sofort betriebsbereit, keine Installation notwendig

Umhängesender WSN für Notrufanlage medi-call inkl. Umhänge- und Klettband

Leichter und bedienerfreundlicher Umhängesender für die Notrufanlagen der medi-call Serie in einem stabilen ABS-Gehäuse. Der Notrufsender ist stationär (Klettband) und mobil (Umhängeband) einsetzbar. Bedienbar mit gut erkennbarer Folientaste als Ruftaster für den Patienten und einer verdeckten Taste zur Rufrückstellung für das Personal. LED-Anzeige für Senden und Batterieladezustand. Inkl. Umhängeband und 12V Batterie.

- Stromaufnahme beim Senden: ca. 12 mA
- Gewicht: 32 g
- Maße(HxBxT): 90x57x20 mm

Bezeichnung		Art.-Nr.	Stück in EUR ohne MwSt.	Stück in EUR inkl. MwSt.
Notrufanlage medi-call 06	inkl. 1 Sender	27341	344,50	409,95
Notrufanlage medi-call 06	inkl. 2 Sender	27342	462,14	549,95
Notrufanlage medi-call 06	inkl. 3 Sender	27343	520,17	619,00
Notrufanlage medi-call 06	inkl. 4 Sender	27344	584,03	695,00
Notrufanlage medi-call 06	inkl. 5 Sender	27345	646,22	769,00
Sender WSN für Notrufanlage medi-call 06		27331	67,18	79,95



- mobiler Meldeempfänger
- inkl. Ladeschale + Netzteil

339.-



- mit Gürtelclip

Notrufanlage Empfangseinheit Pager X, inkl. 1 Sender

Mobiler Meldeempfänger mit einem Meldekanal, jedoch mit unterschiedlichen Sendern mehrfach belegbar. Optische und akustische Rufanzeige über LED. Durch Reset-Taste rückstellbar. Der Pager X ist akkubetrieben und immer dienstbereit um hilfreiche Personen im Umkreis von ca. 100 m zu benachrichtigen. Installationsfrei.

- Betriebsfrequenz inkl. Steckernetzteil: 433,92 MHz - 230 V / 50 Hz.
- Inkl. Ladeschale und Netzteil
- Gewicht: 140 g
- Maße (LxBxH): 47x96x29 mm.

Bezeichnung		Art.-Nr.	Stück in EUR ohne MwSt.	Stück in EUR inkl. MwSt.
Notrufanlage Pager X	inkl. 1 Sender	27346	284,87	339,00





289501



Gleich mitbestellen:
Erste Hilfe Poster

- verstellbarer Einlegeboden
- für Betriebe mit bis zu 50 Mitarbeitern

ab **119.⁹⁵**



· erweiterbar



289551

- zwei Einlegeböden
- für Betriebe mit mehr als 50 Mitarbeitern

Verbandsschrank nach DIN 13157

für Betriebe mit bis zu 50 Mitarbeitern

Eintüriger Verbandsschrank aus Stahlblech mit Sicherheitsschloss und zwei Schlüsseln. Mit Einlegeboden und klappbarem Ablagetableau zur hygienischen Zwischenlagerung von Verbandmaterial bei der Erste-Hilfe-Leistung. Inneneinrichtung durch ein Medikamentenfach, einen zusätzlichen Einlegeboden und bis zu zwei Schubladen erweiterbar. Mit Siebdruckbeschriftung und Farbpiktogrammen. Erfüllt Zulassungsanforderungen für Betriebe zwischen 1-50 Mitarbeitern.

Maße (LxBxT): 30,2x36,2x14 cm.

Farbe: weiß.

Verbandsschrank nach DIN 13169

für Betriebe mit mehr als 50 Mitarbeitern

Eintüriger Verbandsschrank aus Stahlblech mit Sicherheitsschloss und zwei Schlüsseln. Mit zwei Einlegeböden und einem klappbarem Ablagetableau zur hygienischen Zwischenlagerung von Verbandmaterial bei der Erste-Hilfe-Leistung. Inneneinrichtung durch ein Medikamentenfach, einen Zusatz-Einlegeboden und bis zu vier Schubladen erweiterbar. Mit Siebdruckbeschriftung und Farbpiktogrammen. Erfüllt die Zulassungsanforderungen für Betriebe mit mehr als 50 Mitarbeitern.

Maße (LxBxT): 45,2x55,2x17 cm.

Bezeichnung		Art.-Nr.	Stück in EUR ohne MwSt.	Stück in EUR inkl. MwSt.
Verbandsschrank	nach DIN 13157	289501	100,80	119,95
Nachfüll-Set	nach DIN 13157	289511	33,57	39,95
Verbandsschrank	nach DIN 13169	289551	151,22	179,95
Nachfüll-Set	nach DIN 13169	289561	58,78	69,95
Poster „Erste Hilfe“	DIN A2, unlaminiert	25090-00	8,36	9,95
Poster „Erste Hilfe“	DIN A2, laminiert	25090-LA	19,29	22,95

Inhalt Verbandsschrank (nach DIN 13157/DIN 13169):

- 2x/4x PE-Druckverschlussbeutel 300 x 400 x 0,05 mm
- 1x/2x SIRIUS® Rettungsdecke 210 x 160 cm
- 1x/2x Verbandtuch DIN SO 60 x 80 cm
- 2x/4x aluderm® Augenkompressen DuOcul
- 1x/2x aluderm® Verbandpäckchen DIN klein
- 3x/6x aluderm® Verbandpäckchen DIN mittel
- 1x/2x aluderm® Verbandpäckchen DIN groß
- 3x/6x DERMOTEKT® Kompressen 10 x 10 cm à 2 Stück
- 2x/4x WS-Fixierbinde 4 m x 6 cm
- 2x/4x WS-Fixierbinde 4 m x 8 cm
- 1x/2x Vliestücher 200 x 300 mm à 5 Stück
- 2x/4x FFP 2 Maske einzeln
- 1x/2x SÖHNGEN®-Pore 5 m x 2,50 cm
- 1x/2x Pflaster-Schnellverband-Set 10 x 6 cm 12 Stück
- 1x/2x aluderm®-aluplast Sortiment klein
- 4x/8x Feuchttuch zur Reinigung unverletzter Haut einzeln
- 2x/4x Dreiecktuch V SO
- 1x/2x Handschuh-Set mit 4 Stück Vinyl groß
- 1x/2x Kälte-Sofortkompressen klein ab 200 cm²
- 1x Erste Hilfe-Kleiderschere 19 cm kniegebogen st-st
- 1x Anleitung Erste-Hilfe SO Sofortmaßnahmen am Unfallort

+ Weitere Produkte zur Versorgung von Wunden und Verletzungen finden Sie in der Kategorie **THERAPIEBEDARF**



179.⁹⁵

Wasserbad MK 1800

Wasserbad für den Heimgebrauch. Die Temperatur kann mittels Präzisionsthermostat stufenlos nach Bedarf eingestellt werden. Für hohe Bediensicherheit sorgen Überhitzungs- und Trockengehschutz sowie die gut sichtbare Kontrolllampe und wärmeisolierte Griffe.

- Fassung: 27 Liter
- Leistung: 1800 W
- Betriebsspannung: 230 V
- Temperaturregler mit Präzisionsthermostat
- Kontrolllampe, Überhitzungs- und Trockengehschutz
- geschlossener Topfboden, säurefeste 2-Schicht Emaillierung
- stabiler Einlegerost aus Kunststoff
- Innenmaße (HxBxT): 30x35x35 cm
- Außenmaße (HxBxT): 48x46x39 cm

Bezeichnung	Art.-Nr.	Stück in EUR ohne MwSt.	Stück in EUR inkl. MwSt.
MK 1800 thermostatisch	24856	151,22	179,95

Wasserbad

Edelstahl-Behälter, nahtlos tiefgezogen, 5-seitig isoliert. Außenverkleidung aus Edelstahl, Deckel mit Scharnier und Kondensatrückführung aus Edelstahl. Einlegeboden mit Abstandshalter. Stufenlos verstellbar. Regelbar von 30°C bis 110°C. Kein Sicherheitsanschlag bei 70°C. Betriebskontrollleuchte und Ablasshahn für das Wasser. Geräteanschlusskabel mit Stecker, 1,80 m lang. Anschluss: 230V, 50Hz, 765W. VDE/SEV/Funkschutzzeichen.



ab 1.295.-



2.895.-



3.295.-

Wasserbad Typ 30

- Wärmeträger: 10 Stück (30x40 cm)
- Fassung: 30 Liter
- Temperaturregelung: thermostatisch
- Temperaturbereich: 30-110°C
- Heizleistung: 765 Watt
- Stromversorgung: Netzanschluss (230 V)
- Innenmaße (HxBxT): 18,5x51x30,5 cm
- Außenmaße (HxBxT): 32,5x63x36 cm

Bezeichnung	Art.-Nr.	Stück in EUR ohne MwSt.	Stück in EUR inkl. MwSt.
Typ 30	24910	1.088,24	1.295,00
mit Digitalanzeige	24915	1.676,47	1.995,00
Untergestell	24911	668,07	795,00

Wasserbad Typ 66

- Wärmeträger: 24 Stück (30x40 cm)
- Fassung: 68 Liter
- Temperaturregelung: thermostatisch
- Temperaturbereich: 30-110°C
- Heizleistung: 1550 Watt
- Stromversorgung: Netzanschluss (230V)
- Innenmaße (HxBxT): 21x63x51 cm
- Außenmaße (HxBxT): 31x75x66 cm

Bezeichnung	Art.-Nr.	Stück in EUR ohne MwSt.	Stück in EUR inkl. MwSt.
Typ 66	24905	2.432,77	2.895,00
Untergestell	24921	836,13	995,00

Wasserbad Typ 60

- Wärmeträger: 2x 10 Stück (30x40 cm)
- Fassung: 2x30 Liter
- Temperaturregelung: thermostatisch
- Temperaturbereich: 30-110°C
- Heizleistung: 1550 Watt
- Stromversorgung: Netzanschluss (230V)
- Innenmaße pro Kessel (HxBxT): 20x51x31 cm
- Außenmaße (HxBxT): 31x75x66 cm

Bezeichnung	Art.-Nr.	Stück in EUR ohne MwSt.	Stück in EUR inkl. MwSt.
Typ 60	24920	2.768,91	3.295,00
Untergestell	24921	836,13	995,00

Bezeichnung	Typ 30	Typ 66	Typ 60	WB 4-30	WB 5-30	WB 6-50	WB 8-90	WB 16-130
Artikelnummer	24910	24905	24920	24820	24821	24822	24823	24824
Anzahl Wärmeträger	10 Stück	24 Stück	2 x 10 Stück	5 Stück	5 Stück	8 Stück	12 Stück	18 Stück
Einlegeboden	●	●	●	●	●	●	●	●
Abstandhalter	---	---	---	---	---	3	4	7
Fassungsvermögen	30 Liter	68 Liter	2x 30 Liter	30 Liter	30 Liter	50 Liter	90 Liter	100 Liter
Temperaturregelung	thermostatisch	thermostatisch	thermostatisch	thermostatisch	elektronisch	elektronisch	elektronisch	elektronisch
Temperaturbereich	30–110°C	30–110°C	30–110°C	30–85°C	30–85°C	30–85°C	30–85°C	30–85°C
Heizleistung	765 Watt	1550 Watt	1400 Watt	900 Watt	900 Watt	1500 Watt	1500 Watt	1500 Watt
Stromversorgung	230 Volt	230 Volt	230 Volt	230 Volt	230 Volt	230 Volt	230 Volt	230 Volt
Innenmaße (HxBxT)	18,5x51x30,5 cm	21x63x51 cm	20x51x31 cm	20x50x30 cm	20x50x30 cm	20x59x40 cm	32x64,5x40 cm	34x69,5x42 cm
Außenmaße (HxBxT)	32,5x63x36 cm	31x75x66 cm	31x75x66 cm	37x57,5x36,5 cm	35,5x57,5x36,5 cm	38,5x67,5x47 cm	49x72,5x47 cm	51,5x77,5x49 cm
Preis (ohne / inkl. MwSt.)	1.088,24 / 1.295,00	2.432,77 / 2.895,00	2.768,91 / 3.295,00	1.004,20 / 1.195,00	1.424,37 / 1.695,00	1.676,47 / 1.995,00	1.889,92 / 2.249,00	2.180,67 / 2.595,00

Tabellensymbole: ● ja | ○ optional | --- nein

Wasserbad WB

Temperaturerfassung direkt im Wasser. Gleichmäßige und schnelle Erwärmung durch großflächige Silikonheizmatte. Energiesparende Isolierung gegen Wärmeverluste. Herausnehmbarer Einlegeboden aus Edelstahl.

Wählbare Grifffarben:



· Wasserablauf (1/2" Kugelhahn)

· Betriebs- + Heizungskontrollleuchte

· selbsttragendes Außengehäuse

Wasserbad WB 4-30 Thermo

- Medizinprodukt Klasse I
- Wärmeträger: 5 Stück
- Fassung: 30 Liter
- Temperaturregelung: thermostatisch
- Temperaturbereich: 30-85°C
- Heizleistung: 900 Watt
- Stromversorgung: Netzanschluss (230 V)
- Innenmaße (HxBxT): 20x50x30 cm
- Außenmaße (HxBxT): 37x57,5x36,5 cm

1.195.-

Wählbare Grifffarben: 01-blau, 02-grün, 03-rot, 05-schwarz.

Bezeichnung	Art.-Nr.	Stück in EUR ohne MwSt.	Stück in EUR inkl. MwSt.
WB 4-30 Thermo 37x57,5x36,5 cm	24820	1.004,20	1.195,00
Untergestell für WB 4-30 und 5-30	24825	503,36	599,00
Ablaufschlauch für Heuser Wasserbad, 2 m	24819	25,17	29,95

1.695.-

Wasserbad WB 5-30

- Medizinprodukt Klasse I
- Wärmeträger: 5 Stück
- Fassung: 30 Liter
- Temperaturregelung: elektronisch
- Temperatur: 30-85°C
- Heizleistung: 900 Watt
- Stromversorgung: Netzanschluss (230 V)
- Innenmaße (HxBxT): 20x50x30 cm
- Außenmaße (HxBxT): 35,5x57,5x36,5 cm



Wählbare Grifffarben: 01-blau, 02-grün, 03-rot, 05-schwarz.

Bezeichnung	Art.-Nr.	Stück in EUR ohne MwSt.	Stück in EUR inkl. MwSt.
WB 5-30 Digital 35,5x57,5x36,5 cm	24821	1.424,37	1.695,00
Untergestell für WB 4-30 und 5-30	24825	503,36	599,00
Ablaufschlauch für Heuser Wasserbad, 2 m	24819	25,17	29,95

1.995.-

Wasserbad WB 6-50

- Medizinprodukt Klasse I
- Wärmeträger: 8 Stück
- Fassung: 50 Liter
- Temperaturregelung: elektronisch
- Temperatur: 30-85°C, elektronisch
- Heizleistung: 1500 Watt
- Stromversorgung: Netzanschluss (230 V)
- Innenmaße (HxBxT): 20x59x40 cm
- Außenmaße (HxBxT): 38,5x67,5x47 cm



Wählbare Grifffarben: 01-blau, 02-grün, 03-rot, 05-schwarz.

Bezeichnung	Art.-Nr.	Stück in EUR ohne MwSt.	Stück in EUR inkl. MwSt.
WB 6-50 Digital 38,5x67,5x47 cm	24822	1.676,47	1.995,00
Untergestell für WB 6-50	24826	534,45	636,00
Ablaufschlauch für Heuser Wasserbad, 2 m	24819	25,17	29,95

2.249.-

Wasserbad WB 8-90

- Medizinprodukt Klasse I
- Wärmeträger: 12 Stück
- Fassung: 80 Liter
- Temperaturregelung: elektronisch
- Temperatur: 30-85°C
- Heizleistung: 1500 Watt
- Stromversorgung: Netzanschluss (230 V)
- Innenmaße (HxBxT): 32x64,5x40 cm
- Außenmaße (HxBxT): 49x72,5x47 cm



Wählbare Grifffarben: 01-blau, 02-grün, 03-rot, 05-schwarz.

Bezeichnung	Art.-Nr.	Stück in EUR ohne MwSt.	Stück in EUR inkl. MwSt.
WB 8-90 Digital 49x72,5x47 cm	24823	1.889,92	2.249,00
Untergestell für WB 8-90	24827	528,57	629,00
Ablaufschlauch für Heuser Wasserbad, 2 m	24819	25,17	29,95

2.595.-

Wasserbad WB 16-130

- Medizinprodukt Klasse I
- Wärmeträger: 18 Stück
- Fassung: 100 Liter
- Temperaturregelung: elektronisch
- Temperatur: 30-85°C
- Heizleistung: 1500 Watt
- Stromversorgung: Netzanschluss (230 V)
- Innenmaße (HxBxT): 34x69,5x42 cm
- Außenmaße (HxBxT): 51,5x77,5x49 cm



Wählbare Grifffarben: 01-blau, 02-grün, 03-rot, 05-schwarz.

Bezeichnung	Art.-Nr.	Stück in EUR ohne MwSt.	Stück in EUR inkl. MwSt.
WB 16-130 Digital 51,5x77,5x49 cm	24824	2.180,67	2.595,00
Untergestell für WB 16-130	24828	545,38	649,00
Ablaufschlauch für Heuser Wasserbad, 2 m	24819	25,17	29,95



24906

Wählbare Grifffarben:



ab **1.895.-**

Paraffinbad

Zur Erwärmung und Warmhaltung von Paraffin in Physiotherapie und Wellness.

- Medizinprodukt Klasse I
- selbsttragendes Außengehäuse aus mustergewalztem Edelstahl
- Deckel mit Griffstange und 2 Scharnieren, energiesparende Isolierung
- elektronische Temperaturregelung mit roter LED-Istwertanzeige
- der Temperaturbereich beträgt zwischen 30°C bis 85°C
- Temperaturerfassung direkt im Wasser
- gleichmäßige und schnelle Erwärmung durch großflächige Silikonheizmatte
- Betriebs- und Heizungskontrollleuchte
- Wasserablauf mit verchromtem 1/2" Kugelhahn und Schlauchanschluss auf der Frontseite
- herausnehmbarer Paraffinbehälter

Paraffinbad 5-30: Fassungsvermögen: 10 l Paraffin. Innenvolumen: 30 l. Leistung: 900 Watt. Betriebsspannung: 230 V / 50 Hz. Außenmaße (HxBxT): 35,5x57,5x36,5 cm. Innenmaße (HxBxT): 20x50x30 cm.

Paraffinbad 6-50: Fassungsvermögen: 20 l Paraffin. Innenvolumen: 50 l. Leistung 1500 Watt. Betriebsspannung: 230 V / 50 Hz. Außenmaße (HxBxT): 38,5x67,5x47 cm. Innenmaße (HxBxT): 20x59x40 cm.

Bezeichnung		Art.-Nr.	Stück in EUR ohne MwSt.	Stück in EUR inkl. MwSt.
Paraffinbad 5-30	für 10 l Paraffin 900 W	24906	1.592,44	1.895,00
Paraffinbad 6-50	für 20 l Paraffin 1500 W	24908	1.928,57	2.295,00



24766

Wählbare Grifffarben:



ab **4.995.-**

Fango-Rührwerke

- Medizinprodukt Klasse I
- Kessel aus Aluminium, geschweißt, Wandstärke: 5 mm
- Kugelventil mit 1 1/4" Auslass zur Fangoentnahme
- Arbeitstemperatur von 30°C bis 110°C einstellbar
- Hochtemperaturbehandlung mit 135°C mit selbstständiger Endabschaltung, nicht unterbrechbar
- 3 verschiedene Rührmodi: Dauerrühren, Intervallrühren, Rührbetrieb aus
- Überhitzungsschutz
- Sicherheits-Temperaturanzeige auch bei ausgeschaltetem Gerät
- elektronische Regelung
- Deckel ist mit Gasfeder ausgestattet

40 kg: Kesselvolumen: 40 kg Fango. Heizleistung: 1 kW. Netzanschluss: 230 V/16 A. Motorleistung: 0,18 kW. Regelgenauigkeit: +/- 2°C. Maße (HxBxT): 62x54x58,2 cm.

60 kg: Kesselvolumen: 60 kg Fango. Heizleistung: 1,5 kW. Betriebsspannung: Drehstrom 400 V 16 A. Motorleistung: 0,18 kW. Regelgenauigkeit: +/- 2°C. Maße (HxBxT): 68,7x62x66,2 cm.

Bezeichnung		Art.-Nr.	Stück in EUR ohne MwSt.	Stück in EUR inkl. MwSt.
40 kg Alukessel 230 V	62x55x58,2 cm	24764	4.197,48	4.995,00
60 kg Alukessel 400 V	68,7x62x66,2 cm	24766	5.037,82	5.995,00



24380

Wählbare Grifffarben:

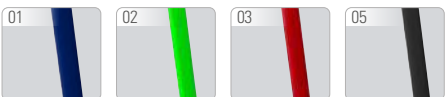

ab **3.595.-**

Fango Warmhalteschrank

- Medizinprodukt Klasse I
- Außenmantel aus mustergewalztem Edelstahl, allseits isoliert
- isolierte Tür mit Griffstange und Magnet-Verschluss
- elektronische Regelung zwischen 30°C und 85°C
- hohe Regelgenauigkeit +/- 2°C
- gleichmäßige und schnelle Erwärmung durch Umluftsystem
- Betriebs- und Heizungskontrollleuchte
- Betriebsspannung 230 V, 50 Hz

6-6044 F: Anzahl Einschübe: 6. Innenvolumen 80 l. Leistung 1000 W. Außenmaße (HxBxT): 50,5x68,5x64 cm. Innenmaße (HxBxT): 32x62x43,5 cm.

14-6044 F: Anzahl Einschübe: 14. Innenvolumen 150 l. Leistung 1000 W. Außenmaße (HxBxT): 80x68,5x64 cm. Innenmaße (HxBxT): 62x61x43,5 cm.

14-7054 F: Anzahl Einschübe: 14. Innenvolumen 220 l. Leistung 1000 W. Außenmaße (HxBxT): 80x78,5x73 cm. Innenmaße (HxBxT): 72x61x53,5 cm.

Bezeichnung		Art.-Nr.	Stück in EUR ohne MwSt.	Stück in EUR inkl. MwSt.
6-6044 F	inkl. 5 Bleche	24829	3.021,01	3.595,00
14-6044 F	inkl. 10 Bleche	24830	3.441,18	4.095,00
Aluminium-Fangoblech	60x40 cm	24832	44,50	52,95
14-7054 F	inkl. 10 Bleche	24831	3.693,28	4.395,00
Aluminium-Fangoblech	70x50 cm	24833	58,78	69,95

Fango-Paraffin-Aufbereitungsgeräte AR-N aus Aluminium

Kessel aus hochverdichtetem Aluminium. Verkleidung aus pflegeleichtem mustergewalztem Edelstahl. Dickwandige Isolierung. Deckel mit Gasfeder. Der leistungsstarke Schneckengetriebemotor treibt den Konträr-Rührer direkt an, zur Reinigung lässt sich der Rührflügel mit einem Handgriff herausheben. Elektronische Steuerung: Normalbetrieb für Temperaturbereich 55°C bis 80°C mit Intervallrühren, Zeitrühren 1 bis 99 Minuten. Sterilisationsautomatik auf 130°C. Sicherheitsanzeige bei Übertemperatur. Hohe Servicefreundlichkeit. Netzspannung: 400 V.

Ausführung mit Energie-Komfort-Steuerung: Integrierte Wochenzeitschaltuhr mit individueller Schaltung für den täglichen und den Wochenbetrieb.

Bezeichnung		Art.-Nr.	Stück in EUR ohne MwSt.	Stück in EUR inkl. MwSt.
AR 50 N	64,5x53x53 cm 50 Liter	24801	4.533,61	5.395,00
AR 50 N mit Energiespar-Komfort-Steuerung		24802	5.121,85	6.095,00
AR 70 N	64,5x63x63 cm 70 Liter	24803	4.869,75	5.795,00
AR 70 N mit Energiespar-Komfort-Steuerung		24805	5.457,98	6.495,00
AR 100 N	76,5x63x63 cm 100 Liter	24804	6.970,59	8.295,00
AR 100 N mit Energiespar-Komfort-Steuerung		24806	7.558,82	8.995,00

ab **5.395.-**



24801

Fango-Paraffin-Aufbereitungsgeräte ER-N aus Edelstahl

Doppelmantel-Druckkesselkonstruktion aus Edelstahl. Wärme wird von allen Seiten gleichmäßig durch das Öl übertragen. Kesselboden aus V4A. Wärmeübertragung erfolgt über ein Wärmeträgeröl, das wartungsfrei hermetisch im Doppelmantel eingeschlossen ist. Dadurch zusätzliche Energieersparnis um 30 Prozent. Verkleidung aus pflegeleichtem mustergewalztem Edelstahl. Dickwandige Isolierung. Beheiztes Auslaufventil, Durchmesser 50. Deckel mit Gasfeder. Der leistungsstarke Schneckengetriebemotor treibt den Konträr-Rührer direkt an, zur Reinigung lässt sich der Rührflügel mit einem Handgriff herausheben. Elektronische Steuerung: Normalbetrieb für Temperaturbereich 55°C bis 80°C mit Intervallrühren, Zeitrühren 1 bis 99 Minuten. Sterilisationsautomatik auf 130°C. Sicherheitsanzeige bei Übertemperatur. Hohe Servicefreundlichkeit. Netzspannung: 400 V.

Ausführung mit Energie-Komfort-Steuerung: Integrierte Wochenzeitschaltuhr mit individueller Schaltung für den täglichen und den Wochenbetrieb.

Bezeichnung		Art.-Nr.	Stück in EUR ohne MwSt.	Stück in EUR inkl. MwSt.
ER 50 N	64,5x53x53 cm 50 Liter	24811	5.878,15	6.995,00
ER 50 N mit Energiespar-Komfort-Steuerung		24816	6.634,45	7.895,00
ER 70 N	64,5x63x63 cm 70 Liter	24813	6.382,35	7.595,00
ER 70 N mit Energiespar-Komfort-Steuerung		24817	7.222,69	8.595,00
ER 100 N	76,5x63x63 cm 100 Liter	24814	8.987,39	10.695,00
ER 100 N mit Energiespar-Komfort-Steuerung		24818	9.491,60	11.295,00

ab **6.995.-**



24811

Warmhalteschrank für Fango-Paraffinpackungen aus Edelstahl

Selbsttragende solide Edelstahl-Schweiß-Konstruktion mit pflegeleichter, mustergewalzter Prägung und Flügeltüren. Integrierte Arbeitsplatte: Die Rührwerke AR50/70 und ER50/70 können direkt auf die Wärmeschränke montiert werden. Fangobleche aus Aluminium gleiten auf Edelstahlschienen. Regelgenauigkeit +/- 1,5°C. 14 Einschübe inkl. 10 Blechen. Heizleistung 1800 W.

Ausführung mit Energie-Komfort-Steuerung: Integrierte Wochenzeitschaltuhr mit individueller Schaltung für den täglichen und den Wochenbetrieb.

Bezeichnung		Art.-Nr.	Stück in EUR ohne MwSt.	Stück in EUR inkl. MwSt.
4060 N	82x65x71 cm 1,8 kW	24850	3.273,11	3.895,00
4060 N mit Energiespar-Steuerung		24852	3.777,31	4.495,00
5070 N	82x90x71 cm 1,8 kW	24851	4.197,48	4.995,00
5070 N mit Energiespar-Steuerung		24853	4.617,65	5.495,00

ab **3.895.-**



24850

24851

- 8 Einschübe mit 6 Blechen
- pflegeleichter Edelstahl

ab **3.295.-**



24903 + 24901



Wärmeträger-Erwärmungsgerät Typ APS 18 N

Zur Erwärmung von bis zu 18 Wärmeträgern (28x34 cm). Mit abklappbarer Fronttür, allseitig isoliert. Außengehäuse aus pflegeleichtem, mustergewalztem Edelstahl. Acht Einschübe mit sechs Aufnahmeblechen.

Temperaturregler: 40° bis 60°C. Stromversorgung: 230 V, 50 Hz. Material: Edelstahl. Maße (BxHxT): 80x48x46 cm.

APS 18 N mit Energie-Komfort-Steuerung: Mit integrierter Wochenzeitschaltuhr mit individueller Schaltung für die tägliche Anwendung und den Wochenbetrieb.

Bezeichnung	Art.-Nr.	Stück in EUR ohne MwSt.	Stück in EUR inkl. MwSt.
APS 18 N	24900	2.768,91	3.295,00
APS 18 N mit Energie-Komfort-Steuerung	24903	3.189,08	3.795,00
Untergestell mit Rollen für Typ APS 18	24901	839,50	999,00
Aluminium-Fangblech 55x33 cm	24922	92,39	109,95

ab **3.395.-**

24925



Warmhalteschränke für Spitzner Therm Wärmepack

Allseitig isolierter Wärmeschrank aus geschweißtem Edelstahl zur Erwärmung von Spitzner Therm-Packungen der Größe 30x50 cm. Mit abklappbarer doppelwandiger Fronttür. Alle Bauteile und Regelorgane sind von vorn servicefreundlich zugänglich. Passt auf jede Arbeitsplatte mit einer Tiefe von 50 cm. Geräteanschlusskabel: 1,5 m lang.

Temperaturregler: 30-80°C. Umluftgebläse 45 W, 2000 U/Min. Heizleistung: 1800 W. Regelgenauigkeit: +/- 1,5°C. Elektroanschluss: 230 V, 50 Hz, 1845 W, Energieverbrauch: ca. 200 Watt/Std., Innenvolumen: 68 l

Bezeichnung	Art.-Nr.	Stück in EUR ohne MwSt.	Stück in EUR inkl. MwSt.
3050-8 inkl. 6 Bleche 48x80x46 cm	24925	2.852,94	3.395,00
Aluminium-Fangblech 55x33 cm	24922	92,39	109,95
3050-14 inkl. 10 Bleche 82x65x71 cm	24926	3.357,14	3.995,00
Aluminium-Fangblech 60x40 cm	24924	46,18	54,95
5070-14 inkl. 10 Bleche 82x90x71 cm	24927	3.609,24	4.295,00
Aluminium-Fangblech 68x46 cm	24923	75,59	89,95



24835

ab **3.595.-**



Warmhalteschränke für Spitzner Therm Wärmepack

Allseitig isolierter Wärmeschrank aus mustergewalztem Edelstahl zur Erwärmung von Spitzner Therm-Packungen. Gleichmäßige und schnelle Erwärmung durch Umluftsystem. Tür mit Magnet-Verschluss.

Elektronische Regelung: 30°C - 95°C. Hohe Regelgenauigkeit: +/- 2°C. Betriebsspannung: 230 V, 50 Hz. Medizinprodukt Klasse I.

- 6-6044 S:** 6 Einschübe, Leistung: 1000 W, Volumen: 90 l, Maße (HxBxT): 50,5x68,5x64 cm.
- 14-6044 SE:** 14 Einschübe, Leistung: 2000 W, Volumen: 170 l, Maße (HxBxT): 80x68,5x64 cm.
- 6-7054 S:** 6 Einschübe, Leistung: 1000 W, Volumen: 125 l, Maße (HxBxT): 50,5x78,5x73,2 cm.
- 14-7054 SE:** 14 Einschübe, Leistung: 2000 W, Volumen: 240 l, Maße (HxBxT): 80x78,5x73,2 cm.

Wählbare Grifffarben:



Bezeichnung	Art.-Nr.	Stück in EUR ohne MwSt.	Stück in EUR inkl. MwSt.
6-6044 S inkl. 4 Bleche	24834	3.021,01	3.595,00
14-6044 SE inkl. 10 Bleche	24835	3.525,21	4.195,00
Aluminium-Lochblech 60x40 cm	24837	45,34	53,95
6-7054 S inkl. 4 Bleche	24839	3.189,08	3.795,00
14-7054 SE inkl. 10 Bleche	24836	3.861,34	4.595,00
Aluminium-Lochblech 70x50 cm	24838	58,78	69,95

- mit Signalton

38.⁹⁵



Kurzzeitmesser

Die ideale Lösung um eine individuelle Behandlungszeit vorzugeben. Nach Ablauf der eingestellten Zeit ertönt ein Signalton. Die Anzeige erfolgt digital und sekundengenau auf einem 4-stelligen LCD-Display. Der Zeitmesser bleibt selbstständig stehen. Rückseite mit Magnet. Komfortable Wiederholungsfunktion für bereits eingestellte Zeit.

Zeitbereich: 99 Stunden, 59 Minuten, 59 Sekunden. Ziffernhöhe: 1,8 cm. Gewicht: 60 g. Maße (LxBxH): 76,2x18x66 mm.

Bezeichnung	Art.-Nr.	Stück in EUR ohne MwSt.	Stück in EUR inkl. MwSt.
Kurzzeitmesser	140202	32,73	38,95

ab **355.⁸⁰**



Spitzner Therm Wärmepack

Beinhaltet ein feines, trockenes Pulver aus Paraffin und Silikat das auch nach dem Erwärmen in Pulverform bleibt und sich problemlos an die zu therapierende Fläche anmodellieren lässt. Umhüllungsgebebe aus Nylon. Bleibt min. 1 Stunde (abhängig von der Umgebungstemperatur) auf einem therapeutisch wirksamen Temperaturniveau. Kann gemäß §24 Absatz 2 Nr. 5 abgerechnet werden.

Bezeichnung	Art.-Nr.	Stück in EUR ohne MwSt.	Stück in EUR inkl. MwSt.
Wärmepack klein 50x30 cm 1.000 g 2 Stk.	245251	318,49	379,00
Wärmepack groß 50x70 cm 2.400 g 1 Stk.	245261	298,99	355,80

Moor-Einmalpackungen

Gebrauchsfertige Moorpackung zur einmaligen Anwendung. Nur in Verbindung mit einem wiederverwendbarem Wärmeträger zu verwenden. Die Komresse ist mit naturbelassenem Moor beschichtet.

ab **0.60**

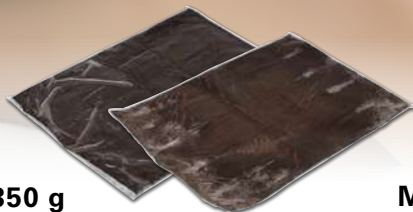

ab **0.80**

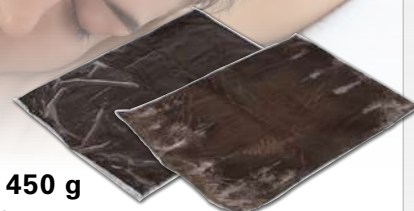

Moor-Einmalpackung, 350 g

VPE: 60 Stück. Maße: 38x28 cm. Gewicht: 350 g.

Bezeichnung	Art.-Nr.	Stück in EUR ohne MwSt.	Stück in EUR inkl. MwSt.
Einmalpackung 350 g	245501	0,59	1 kg 2,01 €
RABATT			
	ab je 180 Stk.	2%	
	ab je 300 Stk.	4%	
	ab je 600 Stk.	8%	
	ab je 1080 Stk.	14%	

Moor-Einmalpackung, 450 g

VPE: 40 Stück. Maße: 38x28 cm. Gewicht: 450 g.

Bezeichnung	Art.-Nr.	Stück in EUR ohne MwSt.	Stück in EUR inkl. MwSt.
Einmalpackung 450 g	245521	0,80	1 kg 2,12 €
RABATT			
	ab je 200 Stk.	2%	
	ab je 320 Stk.	4%	
	ab je 600 Stk.	10%	
	ab je 1080 Stk.	15%	

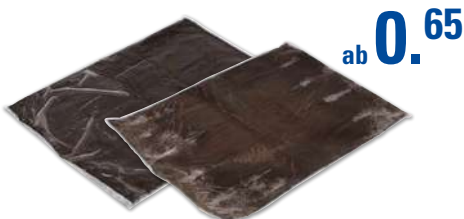

ab **0.65**



ab **0.80**



ab **1.40**

Moor-Einmalpackung N, 350 g

VPE: 60 Stück. Maße: 40x30 cm. Gewicht: 350 g.

Bezeichnung	Art.-Nr.	Stück in EUR ohne MwSt.	Stück in EUR inkl. MwSt.
Einmalp. N 350 g	245301	0,63	1 kg 2,14 €
RABATT			
	ab 180 Stk.	3%	
	ab 300 Stk.	4%	
	ab 600 Stk.	10%	
	ab 1080 Stk.	15%	

Moor-Einmalpackung N, 480 g

VPE: 30 Stück. Maße: 40x30 cm. Gewicht: 480 g.

Bezeichnung	Art.-Nr.	Stück in EUR ohne MwSt.	Stück in EUR inkl. MwSt.
Einmalp. N 480 g	245001	0,80	1 kg 1,99 €
RABATT			
	ab 180 Stk.	2%	
	ab 300 Stk.	5%	
	ab 600 Stk.	10%	
	ab 1080 Stk.	15%	

Moor-Einmalpackung N, 1.000 g

VPE: 20 Stück. Maße: 60x40 cm. Gewicht: 1.000 g.

Bezeichnung	Art.-Nr.	Stück in EUR ohne MwSt.	Stück in EUR inkl. MwSt.
60x40 cm 1.000 g	245201	1,39	1 kg 1,88 €
RABATT			
	ab 180 Stk.	3%	
	ab 300 Stk.	4%	
	ab 600 Stk.	10%	
	ab 1080 Stk.	15%	

· wiederverwendbar



ab **14.35**



· wiederverwendbar



ab **16.15**



Moor-Wärmeträger Standard

Der extrem elastische Wärmeträger beinhaltet einen Wärmespeicher aus Naturmoorfüllung, geeignet für die Anwendung von Moor-Einmalpackungen. Die Folie des Artikels ist Phtalate frei.

Bezeichnung	Art.-Nr.	Stück in EUR ohne MwSt.	Stück in EUR inkl. MwSt.
Standard klein (VPE: 6 Stk.) 28x38 cm 1.900 g	245581	13,40	1 kg 8,38 €
Standard groß (VPE: 3 Stk.) 56x38 cm 3.800 g	245601	23,49	1 kg 7,35 €
RABATT			
	ab je 1 VPE	5%	
	ab je 2 VPE	10%	

Moor-Wärmeträger Exklusiv

Der extrem elastische Wärmeträger beinhaltet einen Wärmespeicher aus Naturmoorfüllung, geeignet für die Anwendung von Moor-Einmalpackungen.

Bezeichnung	Art.-Nr.	Stück in EUR ohne MwSt.	Stück in EUR inkl. MwSt.
Exklusiv klein (VPE: 6 Stk.) 28x33 cm 2.000 g	245101	15,08	1 kg 8,97 €
Exklusiv groß (VPE: 3 Stk.) 56x33 cm 4.000 g	245121	20,97	1 kg 8,24 €
RABATT			
	ab je 1 VPE	5%	
	ab je 2 VPE	10%	



ab **41.35**

· wiederverwendbar



Universal-Wärmeträger 3 in 1

Zur Erwärmung in der Mikrowelle, im Wasserbad und im Heißluftofen. Für die Anwendung von Moor-Einmalpackungen. Inhalt ist nicht toxisch.

Material: Verbundfolie auf Gewebebasis.

Bezeichnung	Art.-Nr.	Stück in EUR ohne MwSt.	Stück in EUR inkl. MwSt.
Universal klein 42x28 cm 1.900 g	245181	38,61	1 kg 24,18 €
Universal groß 61x33 cm 3.400 g	245191	65,50	1 kg 22,32 €
RABATT			
	ab je 5 Stk.	10%	



ab **33.20**

· wiederverwendbar



Paraffin-Wärmeträger

Beinhaltet einen Schaumstoff-Wärmespeicher mit Hartparaffinfüllung nach DAB10 und ist vakuumverschweißt. Besser modellierbar als herkömmliche Kompressen.

Bezeichnung	Art.-Nr.	Stück in EUR ohne MwSt.	Stück in EUR inkl. MwSt.
Paraffin klein 36x27 cm 1.200 g	245141	29,37	1 kg 23,13 €
Paraffin groß 54x36 cm 2.400 g	245161	41,97	1 kg 20,81 €
RABATT			
	ab je 5 Stk.	5%	



ab **19.90**

**ParaPearls™
Premium Paraffin Perlen im Dosiereimer**

Durch die Perlenform löst sich das Paraffin schnell und gleichmäßig auf. Es bilden sich beim Auflösen keine Klumpen und das Paraffin verteilt sich einheitlich. Mit einem Schmelzpunkt von 52°C bis 54°C hat es die ideale Konsistenz zur Herstellung von Parafango, aber auch zur Nutzung im Paraffin-Bad. Die Dosierung der Perlen ist denkbar einfach. Die Paraffin Perlen werden zum einfachen Transport im handlichen, wiederverschließbaren Eimer geliefert.

Das Paraffin erfüllt die Reinheitsanforderungen der European Pharmacopoeia (dem europäischen Arzneibuch). Ohne Zusatz von Duft- und Farbstoffen.

Schmelzpunkt: 52°C-54 °C. Füllmenge: 2,5 kg.

Bezeichnung	Art.-Nr.	Stück in EUR ohne MwSt.	Stück in EUR inkl. MwSt.	
Paraffin Perlen im Dosiereimer	52°C-54 °C	291301	20,97 1 kg 9,98 €	24,95
RABATT		ab je 5 Stk. 5%	ab je 10 Stk. 10%	ab je 20 Stk. 20%



**Blockleiste für
Folienzuschnitte**

Für Fango-Folienzuschnitte. Die Haken sind variabel einstellbar.

Maße (HxBxT): 4x59x2,5 cm.

Bezeichnung	Art.-Nr.	Stück in EUR ohne MwSt.	Stück in EUR inkl. MwSt.
Blockleiste	248991	58,78	69,95

Fango-Folienzuschnitte

Für Fango-Paraffin-Packungen.

VPE: 1 Karton: 1000 Blatt (10 Blöcke a 100 Stk.) am Abreißblock. Stärke: 0,025 mm.

Bezeichnung	Art.-Nr.	Stück in EUR ohne MwSt.	Stück in EUR inkl. MwSt.		
Folienzuschnitte	68x45 cm	1.000 Stk.	248901	58,78	69,95
Folienzuschnitte	70x50 cm	1.000 Stk.	248911	67,18	79,95
Folienzuschnitte	78x55 cm	1.000 Stk.	248921	71,39	84,95
Folienzuschnitte	85x55 cm	1.000 Stk.	248931	81,47	96,95
RABATT			ab je 2 Pack 5%	ab je 4 Pack 10%	



ab **189.95**

**Folienhalter mit
Abreißleiste**

Für Fango-Paraffin-Folienrollen mit einer Breite von 65 cm.

Maße (HxBxT): 84x30x15 cm.

Bezeichnung	Art.-Nr.	Stück in EUR ohne MwSt.	Stück in EUR inkl. MwSt.	
Folienhalter mit Abreißleiste	B: 65 cm	248891	159,62	189,95

ab **69.25**

Fango-Einmalfolie

Für Fango-Paraffin-Packungen.

Bezeichnung	Art.-Nr.	Stück in EUR ohne MwSt.	Stück in EUR inkl. MwSt.		
Fango-Einmalfolie	500 m x 65 cm	0,03 mm	248811	64,66 1 m 0,15 €	76,95
Fango-Einmalfolie	1000 m x 65 cm	0,02mm	248801	75,59 1 m 0,10 €	89,95
RABATT			ab je 2 Stk. 5%	ab je 4 Stk. 10%	

ab **35.95**

Paraffin rein

Findet seine Anwendung in Paraffinbädern im Kosmetik- und Wellnessbereich. Kann bei 130°C bis zu 30 Mal wiederverwendet werden. Enthält Hartparaffin DAB 10. Block à 5 kg.

Schmelzpunkt: 50-52°C (247102) bzw. 45-47°C (247122).

Bezeichnung	Art.-Nr.	Stück in EUR ohne MwSt.	Stück in EUR inkl. MwSt.		
Paraffin rein	50 - 52°C	5 kg	24710	33,57 1 kg 7,38 €	39,95
Paraffin rein	45 - 47°C	5 kg	24712	33,57 1 kg 7,38 €	39,95

RABATT ab je 5 Stk. **10%**



**Fango-Paraffin -N-
für Auslaufergeräte**

Für jedes Aufbereitungsgerät geeignet.

100 g Fango-Paraffin -N- enthalten als wirksame Bestandteile: 65 g anorganische Heilerde (Fango), 29 g Paraffin und 6 g mikrokristallines Wachs.

Schmelzpunkt 50-52°C. VPE: 10 Tafeln (20 kg). Maße (LxB): 35x25 cm.

Bezeichnung	Art.-Nr.	Stück in EUR ohne MwSt.	Stück in EUR inkl. MwSt.		
Fango-Paraffin-N	50-52°C	20 kg	247151	83,99 1 kg 5,00 €	99,95

RABATT ab je 5 Kartons **5%**



ab **94.95**

cosiMed Paraffinlöser Plus

Reinigungs- und Pflegemittel für Edelstahl und alle harten Oberflächen. Zweifach wirksam: Löst Fangoparaffin und fettige Verschmutzungen. Beugt gegen starke Haftung nachfolgender Spritzer vor.

Warn- und Sicherheitshinweise:

Gefahr
H304 Kann bei Verschlucken und Eindringen in die Atemwege tödlich sein

ab **16.50**

Bezeichnung	Art.-Nr.	Stück in EUR ohne MwSt.	Stück in EUR inkl. MwSt.	
Paraffinlöser Plus	1 Liter	240301	13,87 11 16,51 €	16,50
Paraffinlöser Plus	5 Liter	240321	56,26 11 13,29 €	66,95



ab **339.-**

**Vielzweckwagen
mit Rollen**

Der fahrbare Vielzweckwagen findet seinen Einsatz beispielsweise in Praxen und Kliniken zur Lagerung von Handtüchern, Massageöl und anderem Therapiebedarf. Ebenso eignet er sich als Gerätewagen um Ultraschall- und Elektrotherapiegeräte optimal zu platzieren. Der Wagen ist ausgestattet mit 4 Rollen (2 Rollen feststellbar), 2 Ablageböden und 1 Schubfach.

Belastbar bis 15 kg. Maße (LxBxH): 65x41x95 cm.

Bezeichnung	Art.-Nr.	Stück in EUR ohne MwSt.	Stück in EUR inkl. MwSt.	
Vielzweckwagen	65x41x95 cm	22932	284,87	339,00

+ Weitere Paraffinprodukte finden Sie in der Kategorie **THERAPIEBEDARF**

SET

ab **1.⁶⁵**

Handtuch

Hochwertiger Walkfrottier aus 100% Baumwolle. Weiße Tücher kochbar bis 95°C, farbige Tücher waschbar bis 60°C. Gewicht/ m²: 500g.

Farben: 01-blau, 02-grün, 03-rot, 04-gelb, 05-schwarz, 06-weiß, 07-beige, 08-türkis, 10-braun, 11-grau, 14-violett, 16-bordeaux, 18-anthrazit, 19-orange, 34-hellblau, 45-hellgrün.

Handtuch Set 3-tlg.

1x Handtuch 30x30 cm
1x Handtuch 100x50 cm
1x Handtuch 140x70 cm

Handtuch Set 8-tlg.

4x Handtuch 30x30 cm,
2x Handtuch 100x50 cm
2x Handtuch 140x70 cm

Bezeichnung	Art.-Nr.	Stück in EUR ohne MwSt.	Stück in EUR inkl. MwSt.
30x30 cm 45 g	234681	1,64	1,95
100x50 cm 250 g	234651	5,00	5,95
140x70 cm 450 g	234661	10,04	11,95
SET 3-tlg.	234811	14,24	16,95
SET 8-tlg.	234801	25,17	29,95

RABATT	ab je 5 Stk. 5%	ab je 10 Stk. 10%	ab je 20 Stk. 15%
--------	-----------------	-------------------	-------------------



farbige Tücher



weiße Tücher



- 06-weiß
- 07-beige
- 34-hellblau
- 01-blau
- 08-türkis
- 02-grün
- 45-hellgrün
- 04-gelb
- 19-orange
- 03-rot
- 16-bordeaux
- 10-braun
- 14-violett
- 11-grau
- 18-anthrazit
- 05-schwarz

234801-01

234811-11

54.⁹⁵



23471-01



Pique-Decke mit Zierstich-Einfassung

Zum Warmhalten nach der Behandlung oder als Kuschel-, Schlaf- und Freizeitdecke. Pflegeleicht, trocknergeeignet und bügelfrei.

Material: 100% Baumwolle (Öko-Tex Standard 100). Gewicht/m²: 340 g. Maße (LxB): 210x150 cm.

Farben: 01-blau, 03-rot, 04-gelb, 06-weiß, 07-beige, 13-pink, 18-anthrazit, 19-orange, 21-limone, 27-camel, 33-marine, 34-hellblau.



Bezeichnung	Art.-Nr.	Stück in EUR ohne MwSt.	Stück in EUR inkl. MwSt.
Pique-Decke 210x150 cm	23471	46,18	54,95



- 15-leinen
- 41-silber
- 11-grau
- 37-sand
- 10-braun
- 27-kamel
- 23-mango
- 19-orange
- 03-rot
- 34-hellblau
- 01-blau

44.⁹⁵



23464-23



Fangodecke Cotton

Besonders weiche Decke, die speziell in der Fangotherapie zur Erhaltung der Wärme verwendet wird. Auch als Kuscheldecke geeignet. Stretch-Effekt, reißfest, umwelt-freundlich, hautsympathisch, bis 30°C waschbar.

Material: 50% Baumwolle, 43% Polyacryl und 7% Polyester. Gewicht/m²: 430 g. Maße (LxB): 150x200 cm.

Farben: 01-blau, 03-rot, 10-braun, 11-grau, 15-leinen, 19-orange, 23-mango, 27-camel, 34-hellblau, 37-sand, 41-silber.

Bezeichnung	Art.-Nr.	Stück in EUR ohne MwSt.	Stück in EUR inkl. MwSt.
Fangodecke 150x200 cm	23464	37,77	44,95

Fangotuch aus Baumwolle

Leichtes, hochwertiges Tuch aus 100% Baumwolle. Bis 95°C kochbar.

Maße (LxB): 160x220 cm.

Farbe: beige.

Bezeichnung	Art.-Nr.	Stück in EUR ohne MwSt.	Stück in EUR inkl. MwSt.
Fangotuch 160x220 cm beige	23463	20,13	23,95



23463

23.⁹⁵



+ Weitere Textilien wie Liegenbezüge finden Sie in der Kategorie **HYGIENE**



- bequeme Lagerung
- desinfizierbar

Lagerungsmaterial

Mit dem umfangreichen Sortiment an Lagerungsmaterial bringen Sie Ihre Patienten in die erforderliche Position und sorgen zusätzlich für ein komfortables Behandlungserlebnis. Der Bezug aus Kunstleder fühlt sich nicht nur angenehm an, er ist auch leicht zu reinigen und mit einer handelsüblichen Wischdesinfektion desinfizierbar. Zu den Qualitätsmerkmalen gehören der besonders robuste, verdeckt vernähte Qualitätsreißverschluss sowie die verdeckten Nähte im Randbereich.

Bezug: Kunstleder. Füllung: Ether-Schaum.



· Qualitätsreißverschluss



ab **25.⁹⁵**

Halbrolle

Die Halbrollen eignen sich hervorragend zur Lagerung von Nacken, Knie und Ferse.

Farben: wie auf Farbskala angegeben.

Bezeichnung	Art.-Nr.	Stück in EUR ohne MwSt.	Stück in EUR inkl. MwSt.
40x15x7,5 cm	218601	21,81	25,95
50x15x7,5 cm	218611	26,01	30,95
50x18x9,0 cm	218631	28,53	33,95
50x25x12,5 cm	218641	32,73	38,95
60x15x7,5 cm	218621	28,53	33,95



ab **28.⁹⁵**

Dreiviertelrolle

Für den Einsatz in der physikalischen Therapie und im Pflegebereich. Die große Auflagefläche garantiert eine stabile Lage.

Farben: wie auf Farbskala angegeben.

Bezeichnung	Art.-Nr.	Stück in EUR ohne MwSt.	Stück in EUR inkl. MwSt.
40x15x11 cm	216401	24,33	28,95
50x15x11 cm	216421	28,53	33,95
50x22x16,5 cm	216461	38,61	45,95
60x15x11 cm	216441	29,37	34,95



ab **19.⁹⁵**

Rolle

Zur Lagerung der Kniegelenke und des Nackens.

Farben: wie auf Farbskala angegeben.

Bezeichnung	Art.-Nr.	Stück in EUR ohne MwSt.	Stück in EUR inkl. MwSt.
ø 10x40 cm	218701	16,76	19,95
ø 10x50 cm	218711	20,97	24,95
ø 12x40 cm	218721	18,45	21,95
ø 12x50 cm	218731	21,81	25,95
ø 15x40 cm	218741	24,33	28,95
ø 15x50 cm	218751	27,69	32,95
ø 15x60 cm	218761	28,53	33,95
ø 22x50 cm	218771	36,09	42,95
ø 25x60 cm	218781	62,98	74,95



· in 3 Größen erhältlich

ab **79.⁹⁵**

SET

Lagerungs-Set

Dieses 3-teilige Set besteht aus einer Rolle, Halbrolle und einem Kissen. Der Kunstlederbezug ist druck- und reißfest vernäht. Alle Teile sind mit einem robusten Qualitätsreißverschluss ausgestattet. Die Füllung besteht aus Ether-Schaum.

40 cm (216901): Maße: Rolle ø 15x40 cm, Halbrolle 40x15x7 cm, Kopfkissen 45x35x9 cm.

50 cm (216931): Maße: Rolle ø 15x50 cm, Halbrolle 50x18x9 cm, Kopfkissen 45x35x9 cm.

60 cm (216961): Maße: Rolle ø 15x60 cm, Halbrolle 60x15x7,5 cm, Kopfkissen 45x35x9 cm.

Farben: wie auf Farbskala angegeben.

Bezeichnung	Art.-Nr.	Stück in EUR ohne MwSt.	Stück in EUR inkl. MwSt.
SET Lagerungs-Set 3-tlg. 40 cm	216901	67,18	79,95
SET Lagerungs-Set 3-tlg. 50 cm	216931	74,75	88,95
SET Lagerungs-Set 3-tlg. 60 cm	216961	77,27	91,95



ab **94.⁹⁵**

Spastikerrolle

Speziell für Reha-, Gymnastik und krankengymnastische Behandlungen geeignet.

Farben: wie auf Farbskala angegeben.

Bezeichnung	Art.-Nr.	Stück in EUR ohne MwSt.	Stück in EUR inkl. MwSt.
Spastikerrolle ø 20x100 cm	21680	79,79	94,95
Spastikerrolle ø 20x150 cm	21684	92,39	109,95
Spastikerrolle ø 30x100 cm	21681	131,05	155,95
Spastikerrolle ø 30x150 cm	21685	164,66	195,95
Spastikerrolle ø 40x100 cm	21682	189,03	224,95
Spastikerrolle ø 40x150 cm	21686	260,46	309,95
Spastikerrolle ø 50x100 cm	21683	302,48	359,95
Spastikerrolle ø 50x150 cm	21687	420,13	499,95

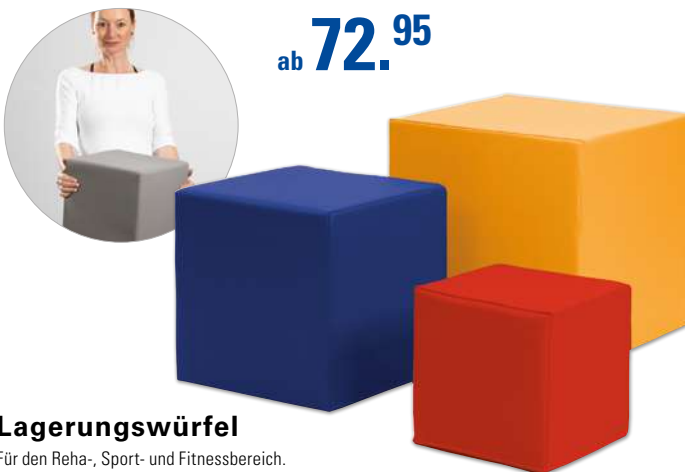

ab 72.⁹⁵

Lagerungswürfel

Für den Reha-, Sport- und Fitnessbereich.

Farben: wie auf Farbskala angegeben.

Bezeichnung	Art.-Nr.	Stück in EUR ohne MwSt.	Stück in EUR inkl. MwSt.
Lagerungswürfel 30x30x30 cm	21880	61,30	72,95
Lagerungswürfel 40x40x40 cm	21881	83,15	98,95
Lagerungswürfel 50x50x50 cm	21882	147,86	175,95



ab 29.⁹⁵

Positurrücken-/Stufen-Lagerungskissen

Durch die Kombination verschiedener Größen lässt sich eine ideale Stufenlagerung vornehmen.

Farben: wie auf Farbskala angegeben.

Bezeichnung	Art.-Nr.	Stück in EUR ohne MwSt.	Stück in EUR inkl. MwSt.
Stufen-Lagerungskissen 50x25x5 cm	21895	25,17	29,95
Stufen-Lagerungskissen 50x25x10 cm	21896	35,25	41,95
Stufen-Lagerungskissen 50x25x15 cm	21898	38,61	45,95
Stufen-Lagerungskissen 50x25x20 cm	21889	47,86	56,95
Positurrücken fester Kern 50x40x35 cm	21891	104,16	123,95
Positurrücken fester Kern 50x50x40 cm	21892	130,21	154,95
Positurrücken fester Kern 60x40x30 cm	21890	100,80	119,95
Positurrücken fester Kern 60x50x40 cm	21893	156,26	185,95

- stabile Klettverschlüsse
- höhenverstellbar



ab 129.⁹⁵

Bandscheibenhocker, verstellbar

Anwendung speziell bei der Stufenlagerung. Der Bandscheibenhocker lässt sich genau der Körpergröße (Oberschenkelhöhe) anpassen. Dadurch wird eine enorme Entlastung der Wirbelsäule erreicht. Der Bandscheibenhocker kann auch als Sitz verwendet werden.

Farben: wie auf Farbskala angegeben.

Bezeichnung	Art.-Nr.	Stück in EUR ohne MwSt.	Stück in EUR inkl. MwSt.
Bandscheibenhocker 40x40x40-60 cm	21620	109,20	129,95
Bandscheibenhocker 45x50x50-75 cm	21622	126,01	149,95



189.⁹⁵

Halbmondkissen

Besonders großes Kissen für die Verwendung im krankengymnastischen Bereich.

Farben: wie auf Farbskala angegeben.

Bezeichnung	Art.-Nr.	Stück in EUR ohne MwSt.	Stück in EUR inkl. MwSt.
Halbmondkissen 80x40x40 cm	21610	159,62	189,95

SET



ab 15.⁹⁵

Mobilisationskeil

Der Mobilisationskeil eignet sich für die gezielte Mobilisation einzelner Segmente der Lenden- und Brustwirbelsäule oder zur Hand- und Fußgelenkmobilisation. Außerdem kann er zur Aufdehnung der Muskulatur im Wirbelsäulenbereich verwendet werden.

Material: Polyurethan.

Farben: 01-blau, 05-schwarz.

Bezeichnung	Art.-Nr.	Stück in EUR ohne MwSt.	Stück in EUR inkl. MwSt.
Mobilisationskeil klein 15,5x9,9x5 cm	253801	16,76	19,95
Mobilisationskeil groß 23x11x8,8 cm	253821	20,97	24,95
SET 2-tlg. groß + klein	253841	33,57	39,95

RABATT	ab je 5 Stk. 5%	ab je 10 Stk. 10%	ab je 20 Stk. 20%
---------------	------------------------	--------------------------	--------------------------



ab 66.⁹⁵

Lordosekissen / Kyphosekissen

Farben: wie auf Farbskala angegeben.

Bezeichnung	Art.-Nr.	Stück in EUR ohne MwSt.	Stück in EUR inkl. MwSt.
Lordosekissen 50x50x17 cm	21614	56,26	66,95
Kyphosekissen 45x50x17 cm	21616	71,39	84,95



ab 53.⁹⁵

Beinlagerungsdreieck

Lagerungshilfe um das Kniegelenk in 90° Stellung zu lagern.

Farben: wie auf Farbskala angegeben.

Bezeichnung	Art.-Nr.	Stück in EUR ohne MwSt.	Stück in EUR inkl. MwSt.
Beinlagerungsdreieck 45x35x16 cm	21632	45,34	53,95
Beinlagerungsdreieck 45x45x22 cm	21630	52,90	62,95

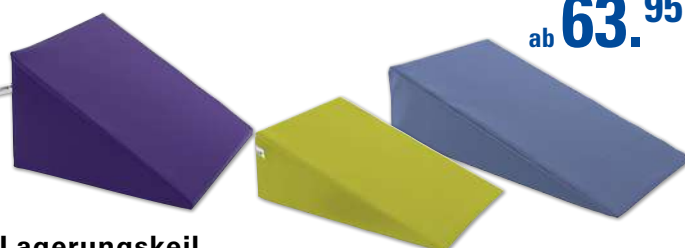

ab 63.⁹⁵

Lagerungskeil

Zur Hochlagerung des Patienten oder einzelner Körperteile.

Farben: wie auf Farbskala angegeben.

Bezeichnung	Art.-Nr.	Stück in EUR ohne MwSt.	Stück in EUR inkl. MwSt.
Lagerungskeil 60x44x22/0 cm	21851	53,74	63,95
Lagerungskeil 80x44x22/0 cm	21850	70,55	83,95
Lagerungskeil 50x50x30/2 cm	21853	92,39	109,95



ab 82.⁹⁵

Lagerungskeil mit Beinmulde

Speziell zur Hochlagerung der Beine.

Farben: wie auf Farbskala angegeben.

Bezeichnung	Art.-Nr.	Stück in EUR ohne MwSt.	Stück in EUR inkl. MwSt.
mit einer Beinmulde 75x20x22 cm	21856	69,71	82,95
mit zwei Beinmulden 75x42x22 cm	21858	92,39	109,95



119.⁹⁵

Venenkissen

Zur Hochlagerung der Beine und Unterstützung des Blutflusses in den Beinen.

Farben: wie auf Farbskala angegeben.

Bezeichnung	Art.-Nr.	Stück in EUR ohne MwSt.	Stück in EUR inkl. MwSt.
Venenkissen 65x55x20,5 cm	21661	100,80	119,95



ab 64.⁹⁵

Lymphdrainagekeil

Der Keil wird in der physikalischen Therapie für die Lymphdrainage-Massage benötigt. Die besondere Form gewährleistet eine gute Massage.

Farben: wie auf Farbskala angegeben.

Bezeichnung	Art.-Nr.	Stück in EUR ohne MwSt.	Stück in EUR inkl. MwSt.
Lymphdrainagekeil 70x26x25/0 cm	21852	54,58	64,95
Lymphdrainagekeil 70x55x25/0 cm	21854	105,84	125,95



109.⁹⁵

· Bezug wechselbar

Sleepy-Venenkissen

Das Sleepy-Venenkissen besteht aus hochwertigem elastischem PU-Kaltschaum. Durch seine anatomische Form passt es sich der natürlichen Form der Beine an. Bezug aus 100% Polyester (waschbar bei 30°C).

Farbe: weiß.

Bezeichnung	Art.-Nr.	Stück in EUR ohne MwSt.	Stück in EUR inkl. MwSt.
Sleepy-Venenkissen 65x55x20,5 cm	21660	92,39	109,95
Ersatzbezug	21662	37,77	44,95



24.⁹⁵

216701-22

Lagerungsknochen

Zur komfortablen Lagerung des Kopfes oder Beines.

Farben: wie auf Farbskala angegeben.

Bezeichnung	Art.-Nr.	Stück in EUR ohne MwSt.	Stück in EUR inkl. MwSt.
Lagerungsknochen 25x11x11 cm	216701	20,97	24,95



· aufblasbar

ab 23.⁹⁵

Bein- und Venenlagerungskissen, aufblasbar

Passen Sie das Kissen beim Aufpumpen individuell an Ihre Bedürfnisse an. Das anatomisch geformte aufblasbare Kissen bildet die natürliche Beinform nach und ermöglicht somit ein angenehmes Liegen in der Rücken- als auch in der Seitenlage. Phthalatfrei.

Belastbar bis 90 kg. Maße: 70x50x7-19 cm

Farbe: weiß.

Bezeichnung	Art.-Nr.	Stück in EUR ohne MwSt.	Stück in EUR inkl. MwSt.
Bein- u. Venenlagerungskissen 70x50x7-19 cm	21897	25,17	29,95

RABATT	ab je 5 Stk. 5%	ab je 10 Stk. 10%	ab je 20 Stk. 20%
---------------	---------------------------	-----------------------------	-----------------------------



· 3 Kantenlängen

· aufblasbar

ab 23.⁹⁵

Lagerungskissen, aufblasbar

Nehmen Sie das Kissen einfach zusammengefasst im Koffer mit. Im Hotelzimmer schnell aufgepumpt, ermöglicht es Ihnen eine bequeme Rückenlage. Zusätzlich eignet sich das Kissen auch als Beinablage für einen Sessel. Sie können das Kissen ganz nach Ihren individuellen Bedürfnissen aufpumpen. Phthalatfrei.

Belastbar bis 90 kg. Maße: 40x45x50 cm

Farbe: weiß.

Bezeichnung	Art.-Nr.	Stück in EUR ohne MwSt.	Stück in EUR inkl. MwSt.
Lagerungskissen 40x45x50 cm	21899	25,17	29,95

RABATT	ab je 5 Stk. 5%	ab je 10 Stk. 10%	ab je 20 Stk. 20%
---------------	---------------------------	-----------------------------	-----------------------------



34.⁹⁵

Kopfkissen

Eignet sich beispielsweise zur Verwendung bei der Physiotherapie oder zur Kopflagerung im Pflegebereich.

Farben: wie auf Farbskala angegeben.

Bezeichnung	Art.-Nr.	Stück in EUR ohne MwSt.	Stück in EUR inkl. MwSt.
Kopfkissen 45x35x9 cm	216001	29,37	34,95

ab 44.⁹⁵

· 21663/21664 inkl. Beutel

· Bezug wechselbar

anatomische Form Rechteck-Form

Viscoline Nacken- und Reisekissen

Das Viscoline-Nackenzstützkissen sorgt für optimalen Schlafkomfort und eine perfekte Schlafhaltung. Das Kissen passt sich Dank des viscoelastischen Schaums sanft der Kopf- und Nackenform an. Durch den Memory-Effekt nimmt das Kissen danach wieder seine ursprüngliche Form an. Der Schaum ist offenporig und atmungsaktiv. Der abnehmbare Bezug aus purotex® ist bei 60°C waschbar. Purotex® neutralisiert und reinigt bis zu 100% der Hausstaubmilbenallergene. Besonders für Allergiker geeignet. Reisekopfkissen inklusive praktischem Tragebeutel.

Bezeichnung	Art.-Nr.	Stück in EUR ohne MwSt.	Stück in EUR inkl. MwSt.
Reisekopfkissen, anatomisch 34x33x13 cm	21664	37,77	44,95
Ersatzbezug Reisekopfkissen, anatomisch	21666	16,76	19,95
Reisekopfkissen, rechteckig 34x35x13 cm	21663	37,77	44,95
Ersatzbezug Reisekopfkissen, rechteckig	21665	16,76	19,95
Nackenzstützkissen, anatomisch 68x33x13 cm	21650	62,98	74,95
Ersatzbezug Nackenzstützkissen, anatomisch	21653	24,33	28,95
Nackenzstützkissen, rechteckig 69x35x13 cm	21651	62,98	74,95
Ersatzbezug Nackenzstützkissen, rechteckig	21654	24,33	28,95

ab 64.⁹⁵

· Bezug wechselbar

· sehr weiche Auflage

Gesichtsauflage

Die Gesichtsauflage ist komfortabel und druckentlastend. Sie eignet sich ideal für eine entspannte Massage in der Bauchlage. Bezug bei 60°C waschbar.

Material: Viskoelastischer Etherschaum. Bezug: Velours (75% Baumwolle, 25% Polyester).

Farbe: blau.

Bezeichnung	Art.-Nr.	Stück in EUR ohne MwSt.	Stück in EUR inkl. MwSt.
Gesichtsauflage klein 30x25x4 cm	216561	54,58	64,95
Ersatzbezug klein 30x25x4 cm	216571	37,77	44,95
Gesichtsauflage groß 30x25x7 cm	216581	62,98	74,95
Ersatzbezug groß 30x25x7 cm	216591	46,18	54,95



41.¹⁵

Nasenhörnchen

Zur komfortablen Gesichtslagerung auf Therapieliegen ohne Nasenschlitz. Der Patient kann durch die Aussparung im Kissen frei atmen.

Farben: wie auf Farbskala angegeben.

Bezeichnung	Art.-Nr.	Stück in EUR ohne MwSt.	Stück in EUR inkl. MwSt.
Nasenhörnchen 28x28x9 cm	218941	34,58	41,15
Hygieneüberzug ø max. 40 cm	234571	12,56	14,95

217701-01

· weich, passt sich der Gesichtsform an

· einfach zu desinfizieren

· mit Luftlöcher

49.⁹⁵

Sport-Tec Gesichtsauflage, desinfizierbar

Mit der Sport-Tec Gesichtsauflage liegen Sie noch bequemer und können so vor allem auch in Bauchlage ideal entspannen. Die Gesichtsauflage ist anatomisch geformt und passt sich dank ihres weichen Materials individuell dem Gesicht an. Durch den integrierten, großen Nasenschlitz bekommen Sie jederzeit problemlos genügend Luft. Die Auflage kann auch als Kopfablage in Rückenlage verwendet werden. Dank der glatten Oberfläche aus TPU-Folie lässt sich die Gesichtsauflage mit herkömmlicher Wischdesinfektion abwischen. Auch das Reinigen mit herkömmlichem Seifenwasser ist möglich. Somit ist die Gesichtsauflage auch bestens für einen vielseitigen und häufigen Gebrauch geeignet.

Material: Schaumstoff mit TPU-Folie. Maße (LxBxH): 27x23x6,5 cm.

Farben: 01-blau, 11-grau.

Bezeichnung	Art.-Nr.	Stück in EUR ohne MwSt.	Stück in EUR inkl. MwSt.
Sport-Tec Gesichtsauflage 27x23x6,5 cm	217701	41,97	49,95

+ Weiteres Liegenzubehör finden Sie in **HYGIENE** und **THERAPIELIEGEN**

195.-

**Tischspiegel
Motorik Control**

Die kristallklare Spiegelfläche liefert ein unverzerrtes und glasklares Spiegelbild. Der Tischspiegel befindet sich auf einem stabilen Metallsockel und wird aus hochwertigem Kristallglas gefertigt.

Gewicht: ca. 4 kg.
Maße Spiegel (HxB): 40x60 cm.
Aufstellmaße (HxBxT): 47x60x20 cm.
Farbe: Grau/Weiß.



Bezeichnung	Art.-Nr.	Stück in EUR ohne MwSt.	Stück in EUR inkl. MwSt.
Tischspiegel Motorik Control 40x60 cm	23529	163,87	195,00

495.-

Spiegel Standard, fahrbar

Mit Hilfe des Spiegels können Bewegungsabläufe beobachtet und kontrolliert werden. Rückseite des Spiegels ist mit Sicherungsfolie überzogen. Der Spiegel befindet sich auf einem fahrbaren Quadratrohrgestell. Die Spiegelfläche ist kippar von +35° bis -15°.

Maße Spiegelfläche: (HxB) ca. 145x52 cm.
Maße inkl. Gestell: (HxBxT): 180x52x67,5 cm.



Bezeichnung	Art.-Nr.	Stück in EUR ohne MwSt.	Stück in EUR inkl. MwSt.
Spiegel 	23520	415,97	495,00

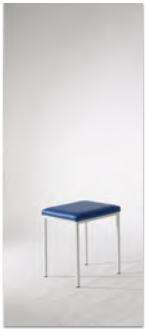





ab **299.-**

· weitere Größen auf Anfrage

Leichtspiegel (Folienspiegel)

Bruchfester und splittersicherer Folienspiegel. Nassraumfest und unfallsicher. Mit nur 2 kg/m² extrem leicht. Brillante Spiegeleigenschaften. Inkl. Einhängösen.

Bezeichnung	Art.-Nr.	Stück in EUR ohne MwSt.	Stück in EUR inkl. MwSt.
Leichtspiegel 75x175x2 cm 	31310	251,26	299,00
Leichtspiegel 100x150x2 cm 	31312	293,28	349,00
Leichtspiegel 200x100x2 cm 	31314	335,29	399,00
Leichtspiegel 200x125x2 cm 	31316	419,33	499,00



· weitere Größen auf Anfrage

ab **499.-**

Leichtspiegel (Folienspiegel), fahrbar

Bruchfester und splittersicherer Folienspiegel. Fahrbares Rahmengestell aus verchromtem Stahlrohr mit leichtlaufenden Rollen. Superleicht, nassraumfest und unfallsicher.

Die Spiegelfläche aus Folie ist frei von Verzerrungen. Vergrößerung der Spiegelfläche indem mehrere Spiegel dicht nebeneinander gestellt werden.

Bezeichnung	Art.-Nr.	Stück in EUR ohne MwSt.	Stück in EUR inkl. MwSt.
Leichtspiegel fahrbar 75x200 cm 	31302	419,33	499,00
Leichtspiegel fahrbar 100x200cm 	31304	503,36	599,00
Leichtspiegel fahrbar 125x200cm 	31306	553,78	659,00

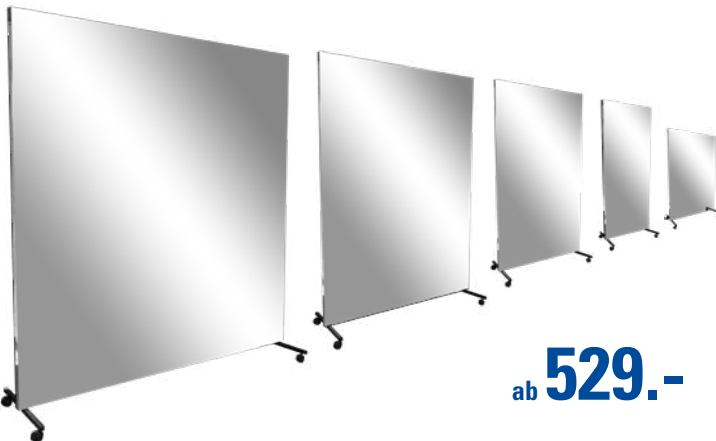

ab **529.-**

Leichtspiegel mit Rollen, schwenkbar

Zur Bewegungskontrolle bei verschiedenen Einsatzgebieten wie Fitness, Sport oder Ballett. Die Spiegelfläche ist schwenkbar, wodurch sie bestens auf den Trainierenden einstellbar ist. So kann dieser sich selbst auch bei Übungen im Sitzen oder auf dem Boden optimal sehen.

Die Spiegelfläche aus Folie ist frei von Verzerrungen, bruchfest und splittersicher. Vergrößerung der Spiegelfläche indem mehrere Spiegel dicht nebeneinander gestellt werden. Fahrbares Rahmengestell aus verchromtem Stahlrohr mit leichtlaufenden Rollen.

Gewicht: 2,2 kg/m². Maße Spiegelfläche(BxH): 100x175 cm.

Bezeichnung	Art.-Nr.	Stück in EUR ohne MwSt.	Stück in EUR inkl. MwSt.
Leichtspiegel schwenkbar 100x175 cm 	31320	478,15	569,00
Leichtspiegel schwenkbar 75x200 cm 	31322	444,54	529,00
Leichtspiegel schwenkbar 100x200 cm 	31323	520,17	619,00
Leichtspiegel schwenkbar 125x200 cm 	31324	587,40	699,00
Leichtspiegel schwenkbar 150x200 cm 	31325	663,03	789,00



Spiegel

Die Spiegel helfen Ihnen Ihre Bewegungen zu kontrollieren und zu korrigieren. Halten Sie Ihre Körperhaltung im Blick und verbessern Sie so Ihre Körperwahrnehmung.

549.-

Spiegel Exklusiv, fahrbar

Fahrbares Gestell aus Stahl, Rollen feststellbar.

Spiegelneigung: +15° bis -15° (stufenlos).
Maße Spiegelfläche (HxB): 150x55 cm.
Inkl. Gestell (HxBxT): 155x75x65 cm.

Art.-Nr.	Stück in EUR ohne MwSt.	Stück in EUR inkl. MwSt.
23522	461,34	549,00



549.-

Therapiespiegel XL

Epoxid beschichteter Rahmen zur Wandmontage. Verhärtetes Glas (6 mm) mit Anti-Splitter-Folie.

Maße Spiegelfläche (HxB): 170x100 cm.
Inkl. Rahmen (HxBxT): 175x105x5 cm.

Art.-Nr.	Stück in EUR ohne MwSt.	Stück in EUR inkl. MwSt.
23525	461,34	549,00



749.-

Therapiespiegel XL, fahrbar

Epoxid beschichtetes fahrbares Gestell. Verhärtetes Glas (6 mm) mit Anti-Splitter-Folie.

Spiegelneigung: 360° (stufenlos).
Maße Spiegelfläche (HxB): 170x100 cm.
Inkl. Gestell (HxBxT): 187x100x67,5 cm.

Art.-Nr.	Stück in EUR ohne MwSt.	Stück in EUR inkl. MwSt.
23527	629,41	749,00



Rasterspiegel

Die eingearbeitete Rasterung ermöglicht Ihnen eine noch genauere Kontrolle der Haltung und Bewegung des Körpers.

599.-

Rasterspiegel Exklusiv, fahrbar

Fahrbares Gestell aus Stahl, Rollen feststellbar.

Rasterung: 10x10 cm.
Spiegelneigung: +15° bis -15° (stufenlos).
Maße Spiegelfläche (HxB): 150x55 cm.
Inkl. Gestell (HxBxT): 155x75x65 cm.

Art.-Nr.	Stück in EUR ohne MwSt.	Stück in EUR inkl. MwSt.
23524	503,36	599,00



599.-

Rasterspiegel XL

Epoxid beschichteter Rahmen zur Wandmontage. Verhärtetes Glas (6 mm) mit Anti-Splitter-Folie.

Rasterung: 5x5 cm.
Maße Spiegelfläche (HxB): 170x100 cm.
Inkl. Rahmen (HxBxT): 175x105x5 cm.

Art.-Nr.	Stück in EUR ohne MwSt.	Stück in EUR inkl. MwSt.
23523	503,36	599,00



795.-

Rasterspiegel XL, fahrbar

Epoxid beschichtetes fahrbares Gestell. Verhärtetes Glas (6 mm) mit Anti-Splitter-Folie.

Rasterung: 5x5 cm.
Spiegelneigung: 360° (stufenlos).
Maße Spiegelfläche (HxB): 170x100 cm.
Inkl. Gestell (HxBxT): 187x100x67,5 cm.

Art.-Nr.	Stück in EUR ohne MwSt.	Stück in EUR inkl. MwSt.
23526	668,07	795,00





ab **409.⁹⁵**



Teleskopsichtschutz mit Vorhang (Wandhalterung + Teleskop + Vorhang)

Der Teleskopsichtschutz mit Vorhang sorgt für Privatsphäre in Räumen mit mehreren Patienten. Nach dem Gebrauch wird der Vorhang einfach zusammengeschoben und platzsparend zur Wand gedreht.

Wandhalterung: Eloxiertes Aluminium.

Vorhang: Aus TREVIRA®CS. Schwer entflammbar. 60°C Wäsche mit Desinfektionsmittel möglich. ÖKO-TEX Standard 100. Geprüft und zertifiziert. Länge: 175 cm.

Farben: 01-blau, 04-gelb, 06-weiß, 08-türkis, 19-orange, 34- hellbau, 36-apricot.

Bezeichnung	Art.-Nr.	Stück in EUR ohne MwSt.	Stück in EUR inkl. MwSt.
120 cm mit Vorhang und Wandhalterung	18500	344,50	409,95
150 cm mit Vorhang und Wandhalterung	18502	352,90	419,95
210 cm mit Vorhang und Wandhalterung	18504	374,75	445,95



ab **595.-**

· blickdichte 360° Scharniere

· in alle Richtungen flexibel

· an Versorgungsschiene montierbar

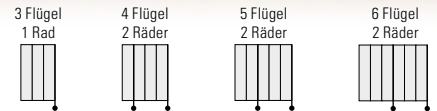

Faltwand flexibel

Die flexible Faltwand mit Wandbefestigung, als Sichtschutz und Raumteiler im Kranken- und Pflegebereich einsetzbar. Die Vorzüge: Freundliche Atmosphäre durch blickdichten aber lichtdurchlässiges Füllmaterial aus Plexiglas. Platzsparend faltbar und in sekundenschnelle wieder einsatzbereit. Flügelbreite 30 cm. Blickdichte Scharniere, die Flügeldrehungen bis 360° ermöglichen. Konstruktionsteile aus hochwertigen Materialien. Eloxiertes Aluminium und kratzfestes Plexiglas. Leicht zu reinigende Oberflächen, desinfektionsmittelbeständig. Absolut stabil, stoßfest und überaus langlebig. Inkl. Befestigungsmaterial für Wandmontage.

Farben: 01-blau, 03-rot, 04-gelb, 06-weiß, 08-türkis, 19-orange.

Bezeichnung	Art.-Nr.	Stück in EUR ohne MwSt.	Stück in EUR inkl. MwSt.
165x90 cm 3-flügelig	18550	500,00	595,00
165x120 cm 4-flügelig	18552	621,01	739,00
165x150 cm 5-flügelig	18554	752,10	895,00
165x180 cm 6-flügelig	18556	948,74	1.129,00



Trennvorhang für Teleskope (schwer entflammbar) ab **105.⁹⁵**

Trevira®CS steht für schwer entflammbare Textilien. Das Material erfüllt die Brenn-Prüfnormen aller bedeutenden Industrieländer und hat weltweit jede Feuerprüfung bestanden. Trevira®CS wirkt antibakteriell. Die physiologischen und dermatologischen Eigenschaften sind einwandfrei. 60°C Wäsche mit Desinfektionsmittel möglich. In verschiedenen Breiten erhältlich.

Länge Vorhang: 175 cm.

Farben: 01-blau, 04-gelb, 06-weiß, 08-türkis, 19-orange, 34- hellbau, 36-apricot.

Bezeichnung	Art.-Nr.	Stück in EUR ohne MwSt.	Stück in EUR inkl. MwSt.
140 cm für Teleskope 120 cm	18535	89,03	105,95
170 cm für Teleskope 150 cm	18536	100,80	119,95
230 cm für Teleskope 210 cm	18537	109,20	129,95
250 cm für Teleskope 230 cm	18538	117,61	139,95
330 cm für Teleskope 280 cm	18539	156,26	185,95



ab **339.⁹⁵**

Leichtparavent (schwer entflammbar)

Das geringe Gewicht des Leichtparavents ermöglicht eine einfache Handhabung, so dass er sich ideal für die mobile Abschirmung eignet. Zusammengefaltet findet sich für den Sichtschutz überall ein Abstellplatz. Die Trevira®CS Bespannung wirkt antibakteriell, ist antistatisch, schwer entflammbar und bei 60°C waschbar. Geprüft und zertifiziert. ÖKO-TEX Standard 100. In unterschiedlichen Breiten erhältlich.

Höhe: 165 cm.

Farben: 01-blau, 04-gelb, 06-weiß, 08-türkis, 19-orange, 34- hellbau, 36-apricot.

Bezeichnung	Art.-Nr.	Stück in EUR ohne MwSt.	Stück in EUR inkl. MwSt.
101 cm 2-flügelig 3,8 kg	18530	285,67	339,95
156 cm 3-flügelig 5,7 kg	18531	374,75	445,95
204 cm 4-flügelig 7,6 kg	18532	462,14	549,95
259 cm 5-flügelig 9,5 kg	18534	537,77	639,95

NOHRd HedgeHock

Sitzhocker mit 49 Sitzblöcken



Esche
Art.-Nr. 16295

Club-Sport
Art.-Nr. 16296

Eiche
Art.-Nr. 16297

Kirsche
Art.-Nr. 16298

Nussbaum
Art.-Nr. 16299

Einklang zwischen Dynamik und Statik

Der HedgeHock bietet eine einzigartige Sitzgelegenheit. Seine klare Kubusform scheint dem Sitzen auf den ersten Blick zu widersprechen, sobald Sie ihn jedoch kennenlernen, erfahren Sie Ergonomie in Reinkultur, denn 49 einzeln gefederte Holzblöcke passen sich Ihrer Körperform an.

Einzigartiges Design mit klar definierter Struktur

Was macht Sitzen aus? „Sitzen tut jeder, jeden Tag, stundenlang. [...] Wir freuen uns über ergonomische Sitzpolster, designte Kunststoffgebilde und Relaxmöbel. Doch der archaischen Tätigkeit des Sitzens huldigt am Besten ein Sitzmöbel, welches natürlich und klar ist. So strukturiert, in ein klares, geometrisches Äußeres und ein organisches, bewegliches Inneres bringt der HedgeHock Einklang zwischen Dynamik und Statik. Beim Sitzen wird Ergonomie durch Beweglichkeit erreicht und lässt den eigenen Körper seinen Untergrund formen. Nicht durch Kissen, sondern Naturholz - denn auch Holz kann weich sein.“

Produkteigenschaften

Der HedgeHock ist mit 4 hochwertigen Rollen ausgestattet und kann wie ein herkömmlicher Bürostuhl ohne viel Kraftaufwand bewegt werden.

- Durchmesser Rollen: 4 cm
- Material: Holz (Hocker), Kunststoff (Rollen)
- Gewicht: 18 kg
- Maße (LxBxH): 45x45x45 cm



· passt sich dem Körper an



ab **449.-**

Bezeichnung		Art.-Nr.	Stück in EUR ohne MwSt.	Stück in EUR inkl. MwSt.
NOHRd Sitzhocker HedgeHock	Esche	16295	377,31	449,00
NOHRd Sitzhocker HedgeHock	Club-Sport	16296	419,33	499,00
NOHRd Sitzhocker HedgeHock	Eiche	16297	419,33	499,00
NOHRd Sitzhocker HedgeHock	Kirsche	16298	461,34	549,00
NOHRd Sitzhocker HedgeHock	Nussbaum	16299	545,38	649,00

· Made in Germany

· stapelbar

ab **125.⁹⁵**

Besucherstuhl Buche

Stapelbarer Universalstuhl mit einem verchromten Metallrahmen und einer geformten Buchenholz-Sitzschale. Eine angeschweißte Reihenverbindung bietet die Möglichkeit den Stuhl schnell und einfach mit anderen zu verketten. Mit Kunststoffgleitern.

Stapelhöhe: 10 Stück. Belastbar bis 120 kg. Gewicht: 4,6 kg.
Material Holzschale: Buche natur. Maße (HxBxT): 84x48x50 cm.

Bezeichnung	Art.-Nr.	Stück in EUR ohne MwSt.	Stück in EUR inkl. MwSt.
Besucherstuhl Buche	23590	117,61	139,95

RABATT

ab je 4 Stk.
10%



ERGONOMISCH SITZEN

Ergonomisch Sitzen ist ganz einfach. Sie sitzen richtig, wenn Ihre FüÙe fest auf dem Boden stehen und Ihr Ober- und Unterschenkel ungefähr einen rechten Winkel bilden.

Damit das gelingt, brauchen Sie einen Hocker mit der für Sie passenden Sitzhöhe. Wir bieten unsere Hocker in drei Größen bzw. mit Gasfeder-Höhenverstellung an. Sie können Ihren Lieblingshocker also in der passenden Höhe bestellen. Welche Sitzhöhe für Sie passt, können Sie ganz einfach der Grafik entnehmen.

Damit wir Ihnen den passenden Hocker liefern können, hängen Sie der Artikelnummer bitte die Sitzhöhe an. Für den Holzocker aus Hartholz in der Sitzhöhe 48 cm bestellen Sie also die Artikelnummer 23562-48.

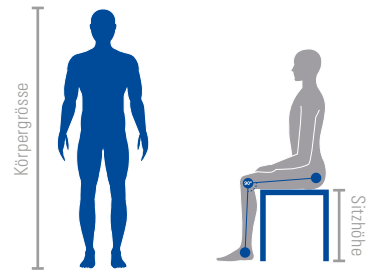

KÖRPERGRÖSSE

160 - 175 cm
170 - 185 cm
180 - 195 cm

SITZHÖHE

45 cm
48 cm
51 cm



ab **76.⁴⁵**

· in 3 Höhen: 45 cm, 48 cm, 51 cm



Gymnastikhocker mit Polster

Farben: wie auf Farbskala angegeben.

Bezeichnung	Art.-Nr.	Stück in EUR ohne MwSt.	Stück in EUR inkl. MwSt.
Gymnastikhocker mit Polster Standard	23555	71,39	84,95
Gymnastikhocker mit Polster Exklusiv	23533	75,59	89,95

RABATT	ab je 5 Stk. 5%	ab je 10 Stk. 10%
--------	-----------------	-------------------



ab **80.⁹⁵**

· in 3 Höhen: 45 cm, 48 cm, 51 cm



Hocker mit Polster

Farben: wie auf Farbskala angegeben.

Bezeichnung	Art.-Nr.	Stück in EUR ohne MwSt.	Stück in EUR inkl. MwSt.
Hocker mit Polster	23560	75,59	89,95

RABATT	ab je 5 Stk. 5%	ab je 10 Stk. 10%
--------	-----------------	-------------------



ab **85.⁴⁵**

· in 3 Höhen: 45 cm, 48 cm, 51 cm



Gymnastikhocker mit Komfort-Polster

Farben: wie auf Farbskala angegeben.

Bezeichnung	Art.-Nr.	Stück in EUR ohne MwSt.	Stück in EUR inkl. MwSt.
Gymnastikhocker Komfort-Polster Standard	23570	79,79	94,95
Gymnastikhocker Komfort-Polster Exklusiv	23534	83,99	99,95

RABATT	ab je 5 Stk. 5%	ab je 10 Stk. 10%
--------	-----------------	-------------------



· in 3 Höhen: 45 cm, 48 cm, 51 cm

ab **62.⁹⁵**

Mehrzweckhocker mit PU-Sitzfläche

Bezeichnung	Art.-Nr.	Stück in EUR ohne MwSt.	Stück in EUR inkl. MwSt.
Mehrzweckhocker PU-Sitzfläche Standard	23571	58,78	69,95
Mehrzweckhocker PU-Sitzfläche Exklusiv	23574	62,98	74,95

RABATT	ab je 5 Stk. 5%	ab je 10 Stk. 10%
--------	-----------------	-------------------

Hocker	Gymnastikhocker mit Polster	Hocker mit Polster	Gymnastikhocker mit Komfort-Polster	Mehrzweckhocker mit PU-Sitzfläche
Varianten	Standard / Exklusiv	Standard / Exklusiv	Standard / Exklusiv	Standard / Exklusiv
Artikelnummer	23555 / 23533	23560	23570 / 23534	23571 / 23574
Gestell	Material: Stahl, epoxidharz-beschichtet	Material: Stahl, epoxidharz-beschichtet	Material: Stahl, epoxidharz-beschichtet	Material: Stahl, epoxidharz-beschichtet
Form	Rundrohr / Vierkantrohr	Vierkantrohr	Rundrohr / Vierkantrohr	Rundrohr / Vierkantrohr
Farbe	weiss	weiss	weiss	weiss
Sitzfläche	Material: Kunstleder	Material: Kunstleder	Material: Kunstleder	Material: Polyurethan
Farbe				schwarz
MaÙe	Ø 38 cm	40x40 cm	Ø 38 cm	Ø 35 cm / Ø 35 cm
Stärke	4,5 cm	4,5 cm	6 cm	3,3 cm / 2,7 cm
Sitzhöhe	wählbar: 45 cm, 48 cm, 51 cm	wählbar: 45 cm, 48 cm, 51 cm	wählbar: 45 cm, 48 cm, 51 cm	wählbar: 45 cm, 48 cm, 51 cm
Belastbarkeit	120 kg	120 kg	120 kg	120 kg





Standard Rundrohr
Exklusiv Vierkantrohr

ab **67.⁴⁵**

· in 3 Höhen: 45 cm, 48 cm, 51 cm

Gymnastikhocker

Bezeichnung	Art.-Nr.	Stück in EUR ohne MwSt.	Stück in EUR inkl. MwSt.
Gymnastikhocker Standard	23554	62,98	74,95
Gymnastikhocker Exklusiv	23535	67,18	79,95

RABATT	ab je 5 Stk. 5%	ab je 10 Stk. 10%
--------	------------------------	--------------------------

ab **89.⁹⁵**

· in 3 Höhen: 45 cm, 48 cm, 51 cm

Holzhocker

Bezeichnung	Art.-Nr.	Stück in EUR ohne MwSt.	Stück in EUR inkl. MwSt.
Holzhocker	23562	83,99	99,95

RABATT	ab je 5 Stk. 5%	ab je 10 Stk. 10%
--------	------------------------	--------------------------

Hocker aus Formholz

Eignet sich als Sitzgelegenheit für Kinder und Jugendliche. Der Hocker ist platzsparend stapelbar und hat gerundete Kanten. Seine lackierte Oberfläche ist leicht zu reinigen.
Max. Belastbarkeit: 140 kg. Material: Birken-Formholz, Oberfläche lackiert.

Bezeichnung	Art.-Nr.	Stück in EUR ohne MwSt.	Stück in EUR inkl. MwSt.
Hocker 27x27 cm Sitzhöhe 25 cm	23541	25,17	29,95
Hocker 27x27 cm Sitzhöhe 30 cm	23542	26,85	31,95
Hocker 27x27 cm Sitzhöhe 35 cm	23543	27,69	32,95
Hocker 27x27 cm Sitzhöhe 38 cm	23544	30,21	35,95
Hocker 27x27 cm Sitzhöhe 45 cm	23545	31,89	37,95
Hocker 36x36 cm Sitzhöhe 48 cm	23546	33,57	39,95

RABATT	ab je 5 Stk. 5%	ab je 10 Stk. 10%
--------	------------------------	--------------------------

ab **26.⁹⁵**

- stapelbar
- ideal für Kinder
- abgerundete Kanten

23546 23545 23544 23543 23542 23541

Hocker	Holzhocker	Gymnastikhocker	Hocker aus Formholz
Varianten	---	Standard / Exklusiv	---
Artikelnummer	23562	23554 / 23535	23541 / 23542 / 23543 / 23544 / 23545 / 23546
Gestell	Material: lackiertes Buchenholz	Material: Stahl, epoxidharz-beschichtet	Material: Birken-Formholz
	Form: eckig	Form: Rundrohr / Vierkantrohr	Form: eckig
	Farbe: ---	Farbe: weiss	Farbe: ---
Sitzfläche	Material: lackiertes Buchenholz	Material: lackiertes Buchenholz	Material: Birken-Formholz
	Farbe: ---	Farbe: ---	Farbe: ---
	Maße: 35x35 cm	Maße: ø 35 cm	Maße: 27x27 cm / 36x36 cm
	Stärke: 1,6 cm	Stärke: 1,3 cm	Stärke: k. A.
Sitzhöhe	wählbar: 45 cm, 48 cm, 51 cm	wählbar: 45 cm, 48 cm, 51 cm	wählbar, per Art.-Nr.: 25 cm, 30 cm, 35 cm, 38 cm, 45 cm, 48 cm
Belastbarkeit	140 kg	120 kg	140 kg

SPORT-TEC HOCKER

mit verstellbarer Höhe



Standard mit Rollen



Exklusiv mit Gleitern

Stellen Sie aus verschiedenen Polstervarianten, Gestellen, Füßen und Farben Ihren Hocker zusammen.

DIE GESTELLE

Das Gestell Standard besteht aus stabilem schwarzem Kunststoff. Es ist leichter als die exklusive Ausführung und einfach zu reinigen.

Das Gestell Exklusiv verleiht Ihrem Raum mit der verchromten Oberfläche den nötigen Glanz. Das robuste Aluminium spricht für sich.

DIE FÜSSE

Die Rollen eignen sich ideal, wenn Sie sich mit dem Hocker im Raum bewegen möchten. Diese blockieren, wenn keine Belastung auf dem Hocker ist. Sobald Sie sich setzen, geben die Rollen frei. Die Rollen bestehen aus einem weichen Material und sind für den Einsatz auf harten Böden gedacht.

Die etwas preiswertere Lösung mit Gleitern eignet sich insbesondere, wenn Sie sich mit dem Hocker nicht ganz so häufig im Raum bewegen.

ab **119.95**



23558

23552

Drehhocker mit Holz Sitzfläche

Bezeichnung			Art.-Nr.	Stück in EUR ohne MwSt.	Stück in EUR inkl. MwSt.
Drehhocker, Holz	Standard	Gleiter	23558	100,80	119,95
Drehhocker, Holz	Standard	Rollen	23559	109,20	129,95
Drehhocker, Holz	Exklusiv	Gleiter	23553	126,01	149,95
Drehhocker, Holz	Exklusiv	Rollen	23552	134,41	159,95

ab **129.95**



23549-21

23556-01

Drehhocker mit Polster

Farben: wie auf Farbskala angegeben.

Bezeichnung			Art.-Nr.	Stück in EUR ohne MwSt.	Stück in EUR inkl. MwSt.
Drehhocker, Polster	Standard	Gleiter	23549	109,20	129,95
Drehhocker, Polster	Standard	Rollen	23550	117,61	139,95
Drehhocker, Polster	Exklusiv	Gleiter	23557	134,41	159,95
Drehhocker, Polster	Exklusiv	Rollen	23556	142,82	169,95

ab **139.95**



23537-04

23538-22

Drehhocker mit Komfort-Polster

Farben: wie auf Farbskala angegeben.

Bezeichnung			Art.-Nr.	Stück in EUR ohne MwSt.	Stück in EUR inkl. MwSt.
Drehhocker, Komfort-P.	Standard	Gleiter	23537	117,61	139,95
Drehhocker, Komfort-P.	Standard	Rollen	23536	126,01	149,95
Drehhocker, Komfort-P.	Exklusiv	Gleiter	23539	142,82	169,95
Drehhocker, Komfort-P.	Exklusiv	Rollen	23538	151,22	179,95

ab **149.95**



23564-01

23561-15

Therapiehocker mit Polster

Farben: wie auf Farbskala angegeben.

Bezeichnung			Art.-Nr.	Stück in EUR ohne MwSt.	Stück in EUR inkl. MwSt.
Therapiehocker	Standard	Gleiter	23564	126,01	149,95
Therapiehocker	Standard	Rollen	23565	134,41	159,95
Therapiehocker	Exklusiv	Gleiter	23566	151,22	179,95
Therapiehocker	Exklusiv	Rollen	23561	159,62	189,95

Drehhocker	Drehhocker mit Holz Sitzfläche	Drehhocker mit Polster	Drehhocker mit Komfort-Polster	Therapiehocker mit Polster	Sattelhocker mit Polster
Varianten	Standard / Exklusiv	Standard / Exklusiv	Standard / Exklusiv	Standard / Exklusiv	Standard / Exklusiv
Artikelnummer	Gleiter: 23558 / 23553 Rollen: 23559 / 23552	23549 / 23557 23550 / 23556	23537 / 23539 23536 / 23538	23564 / 23566 23565 / 23561	23569 / 23547 23568 / 23548
Gestell	Material: Kunststoff / Aluminium	Kunststoff / Aluminium	Kunststoff / Aluminium	Kunststoff / Aluminium	Kunststoff / Aluminium
Farbe	schwarz / chrom	schwarz / chrom	schwarz / chrom	schwarz / chrom	schwarz / chrom
Sitzfläche	Material: Buche-Schichtholz	Kunstleder	Kunstleder	Kunstleder	Kunstleder
Farbe	---				
Maße	Ø 35 cm	Ø 38 cm	Ø 38 cm	56x37 cm	35x42x19 cm
Stärke	1,5 cm	4,5 cm	6 cm	5,5 cm	5 cm
Sitzhöhe	Gleiter: 48-67 cm Rollen: 50-69 cm	51-70 cm 53-72 cm	52-71 cm 54-73 cm	51,5-70,5 cm 53,5-72,5 cm	54-73 cm 56-75 cm
Belastbarkeit	140 kg	140 kg	140 kg	140 kg	140 kg





ab **239.⁹⁵**

23569-07 23548-18

Sattelhocker mit Polster

 **Farben:** wie auf Farbskala angegeben.

Bezeichnung	Art.-Nr.	Stück in EUR ohne MwSt.	Stück in EUR inkl. MwSt.
Sattelhocker Standard Gleiter	23569	201,64	239,95
Sattelhocker Standard Rollen	23568	210,04	249,95
Sattelhocker Exklusiv Gleiter	23547	226,85	269,95
Sattelhocker Exklusiv Rollen	23548	235,25	279,95



489.-

23599-11

Bioswing Foxtter Therapiestuhl

Sensomotorischer Therapeutenhocker mit gedämpft pendelnder Sitzfläche.

 **Farben:** wie auf Farbskala angegeben.

Bezeichnung	Art.-Nr.	Stück in EUR ohne MwSt.	Stück in EUR inkl. MwSt.
Bioswing Foxtter Therapiestuhl	23599	410,92	489,00



357.-

mit praktischen Griffen

23573-01 23573-05 23573-11

Variable Stehhilfe Fin

Extrabreiter Komfort-Sitz aus weichem Soft-Touch-PU-Schaum. Gibt auch bei längerer Nutzung ein optimales und bequemes Sitzgefühl. Die individuelle Sitzhöhe kann stufenlos über den Griff unterhalb des Sitzes eingestellt werden. Bereits beim Hinsetzen gibt die Gasfeder leicht nach und federt das Gewicht ab.

Belastbar bis 120 kg. Sitzhöhe: 66-93 cm.

 **Farben:** 01-blau, 05-schwarz, 11-grau.

Bezeichnung	Art.-Nr.	Stück in EUR ohne MwSt.	Stück in EUR inkl. MwSt.
Variable Stehhilfe Fin	23573	300,00	357,00

rückenschonendes Sitzen



23587 23580

ab **279.-**

Ergo Pendelhocker

Vereinigt die Eigenschaften eines Gymnastikballes als Sitzmöbel mit formschönem Design. Fördert das Gleichgewichtsspiel aller am Halteapparat beteiligten Körperteile. Beugt Rückenschmerzen vor und schont Wirbelsäule und Bandscheiben.

Belastbar bis ca. 120 kg. Sitzhöhe: 42-57 cm. Durchmesser Bodenwippe: 40 cm.

Standard: Durchmesser Sitzfläche: 30 cm. **Maxi:** Durchmesser Sitzfläche: 37 cm.

Bezeichnung	Art.-Nr.	Stück in EUR ohne MwSt.	Stück in EUR inkl. MwSt.
Ergo Pendelhocker Standard blau	23580	234,45	279,00
Ergo Pendelhocker Standard schwarz	23582	251,26	299,00
Ergo Pendelhocker Maxi blau	23585	251,26	299,00
Ergo Pendelhocker Maxi schwarz	23587	239,50	285,00

einfache Neigungs- + Höhenverstellung



999.-

mobil durch Rollen

Sitz- und Steharbeitstisch Ergo S 72, fahrbar

Der stufenlos höhenverstellbare Sitz- und Stehtisch Ergo S ist aufgrund seiner vielseitigen Eigenschaften individuell einsetzbar. Vier Gelenkrollen mit Feststelleinrichtungen sorgen für einen sicheren Stand.

Stabiles Zweisäulenstahlrohrgestell. Plattenneigung: 0° bis 90°. Stufenlose Höhenverstellung: 72-122 cm. Maße (LxBxH): 100x70x72-122 cm.

Bezeichnung	Art.-Nr.	Stück in EUR ohne MwSt.	Stück in EUR inkl. MwSt.
Ergo S 72	18101	839,50	999,00
Anschlagkante	18105	47,02	55,95

einfache Neigungs- + Höhenverstellung



1.095.-

Möbel unterfahrbar

Sitz- und Steharbeitstisch Ergo EP 2, fahrbar

Der stufenlos höhenverstellbare Tisch mit vier bremsbaren Drehkranz-Rollen ist im Heim- und Arbeitsbereich einsetzbar. Die seitlich angebrachte Säule ermöglicht es Sitzmöbel und sogar Betten spielend zu unterfahren. Tischplatte neigbar.

Einsäulenstahlrohrgestell. Plattenneigung: 0° bis 85°. Stufenlose Höhenverstellung: 62-97 cm. Maße (LxBxH): 80x60x62-97 cm.

Bezeichnung	Art.-Nr.	Stück in EUR ohne MwSt.	Stück in EUR inkl. MwSt.
Ergo EP 2	18100	920,17	1.095,00
Anschlagkante	18105	47,02	55,95

1.755.-



einfache Neigungs- / Höhenverstellung

Sitz- und Steharbeitstisch Ergo M 2

Durch stufenlose Höhenverstellung als Sitz- und Stehtisch einsetzbar. Tischplatte neigbar. Mit vier Schraubfüßen für eine optimale Anpassung bei Bodenunebenheiten.

Zweisäulenstahlrohrgestell. Plattenneigung: 0° - 85°. Stufenlose Höhenverstellung: 68-112 cm. Maße (LxBxH): 120x70x68-112 cm.

Bezeichnung	Art.-Nr.	Stück in EUR ohne MwSt.	Stück in EUR inkl. MwSt.
Ergo M 2	18102	1.474,79	1.755,00
Anschlagkante	18105	47,02	55,95

- natur-eloxiertes Aluminium
- Rechteck-Stahlrohr, pulverbeschichtet



ab **149.⁹⁵**



Wandgarderobe

Praktische Wandgarderobe zum Verstauen unterschiedlicher Kleidungsstücke. Eignet sich sowohl für den Eingangsbereich als auch für die Umkleidekabine.

Wandgarderobe: Garderobenprofil mit 10 Haken. Maße (HxBxT): 4,5x100x6,5 cm.

Wandgarderobe mit Hutablage: Garderobenprofil mit Hutablage und 19 Haken. Maße (HxBxT): 18x100x25 cm.

Bezeichnung	Art.-Nr.	Stück in EUR ohne MwSt.	Stück in EUR inkl. MwSt.
Wandgarderobe 10 Haken	17990	126,01	149,95
Wandgarderobe mit Hutablage 19 Haken	17992	383,15	455,95

- natur-eloxiertes Aluminium
- Rechteck-Stahlrohr, pulverbeschichtet

ab **885.-**



Standgarderoben, freistehend

Die Standgarderoben bestehen aus natur-eloxiertem Aluminium und pulverbeschichtetem Vierkant-/Rechteckstahlrohr in der Farbe schwarz. Die Lieferung erfolgt zerlegt mit einfacher Montageanleitung.

Einseitige Ausführung: Freistehende, einseitige Ausführung mit Hutablage und 19 Haken. Maße (HxBxT): 170x100x45 cm.

Einseitige Ausführung mit zehn Kleiderbügeln: Freistehende, einseitige Ausführung mit Hutablage und 10 Kleiderbügeln aus schwarzem Kunststoff. Maße (HxBxT): 170x100x55 cm.

Doppelseitige Ausführung: Freistehende, doppelseitige Ausführung mit Hutablage und 2x 19 Haken. Maße (HxBxT): 170x100x65 cm.

Bezeichnung	Art.-Nr.	Stück in EUR ohne MwSt.	Stück in EUR inkl. MwSt.
einseitige Ausführung	17994	743,70	885,00
einseitige Ausführung + 10 Kleiderbügel	17996	738,66	879,00
doppelseitige Ausführung	17998	836,13	995,00



ab **369.-**

Schirmständer

Der Schirmständer ist eine praktische und elegante Ergänzung zu Ihrer Garderobe. Er verbindet modernes Design mit funktionellem Aspekt. Dank Tropfschale halten Sie Ihren Eingangsbereich immer trocken und angenehm sauber. Das kühle Stahl-Design passt gut in moderne oder puristische Wohn- und Praxiskonzepte. Darüber hinaus ist es schnell zu reinigen und sehr pflegeleicht. Die Füße aus Kunststoff verhindern das Wegrutschen auf glattem, empfindlichen Untergrund und Beschädigungen des Bodenbelags.

Bezeichnung	Art.-Nr.	Stück in EUR ohne MwSt.	Stück in EUR inkl. MwSt.
für 6 Regenschirme	17988	310,08	369,00
für 20 Regenschirme	17989	478,15	569,00

· einfach, robust + schnell kombinierbar

· vormontiert



18033



18030



ab **289.-**

· 10 mm Niveaueingleich

Sitzbank

- bewährte Einzelbänke
- einfach, robust und schnell kombinierbar
- langlebige Vierkantröhr-Konstruktion aus beschichtetem Stahl
- Sitzlatten aus allseitig gehobelten, abgerundeten Hartholzleisten für guten Sitzkomfort, klarlackiert mit naturgegebenen Farbunterschieden
- Profil: ca. 60x25 mm
- verstellbare Bodengleiter für einfachen Niveaueingleich (10 mm)
- vormontiert für schnelleren Nutzungsbeginn
- mit 4 Füßen (Breite 100/150 cm), mit 6 Füßen (Breite 196 cm)

Gestell-Serienfarbe: RAL 7021 (Schwarzgrau).

Bezeichnung		Art.-Nr.	Stück in EUR ohne MwSt.	Stück in EUR inkl. MwSt.
Bank	42x100x35,3 cm	18030	242,86	289,00
Bank + Schuhrost	42x100x35,3 cm	18031	323,53	385,00
Bank	42x150x35,3 cm	18032	318,49	379,00
Bank + Schuhrost	42x150x35,3 cm	18033	394,12	469,00
Bank	42x196x35,3 cm	18034	394,12	469,00
Bank + Schuhrost	42x196x35,3 cm	18035	494,96	589,00

Einseitige Garderobenbank

- einfach, robust und schnell kombinierbar
- langlebige Vierkantröhr-Konstruktion aus beschichtetem Stahl
- Sitzlatten, Rückenlehnen und Hakenleisten aus allseitig gehobelten, abgerundeten Hartholzleisten für guten Sitzkomfort, klarlackiert mit naturgegebenen Farbunterschieden
- Profil: ca. 60x25 mm
- verstellbare Bodengleiter für einfachen Niveaueingleich (10 mm)
- Hakenleiste mit Kunststoff-Doppelkleiderhaken, verdeckt nach DIN 7919
- vormontiert für schnelleren Nutzungsbeginn
- mit 4 Füßen (Breite 100/150 cm), mit 6 Füßen (Breite 196 cm)

Gestell-Serienfarbe: RAL 7021 (Schwarzgrau).

Bezeichnung		Art.-Nr.	Stück in EUR ohne MwSt.	Stück in EUR inkl. MwSt.
4 Haken	171x100x40 cm	18040	410,92	489,00
4 Haken + Schuhrost	171x100x40 cm	18041	533,61	635,00
6 Haken	171x150x40 cm	18042	545,38	649,00
6 Haken + Schuhrost	171x150x40 cm	18043	671,43	799,00
8 Haken	171x196x40 cm	18044	710,08	845,00
8 Haken + Schuhrost	165x196x40 cm	18045	839,50	999,00

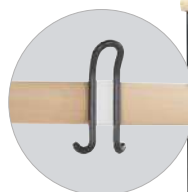

· einfach, robust + schnell kombinierbar

· vormontiert



18045



ab **489.-**

Doppelseitige Garderobenbank

- einfach, stabil, schnell verbunden
- langlebige Vierkantröhr-Konstruktion aus beschichtetem Stahl
- Sitzlatten, Rückenlehnen und Hakenleisten aus allseitig gehobelten, abgerundeten Hartholzleisten für guten Sitzkomfort, klarlackiert mit naturgegebenen Farbunterschieden
- Profil: ca. 60x25 mm
- verstellbare Bodengleiter für einfachen Niveaueingleich (10 mm)
- Hakenleiste mit Kunststoff-Doppelkleiderhaken, verdeckt nach DIN 7919
- vormontiert für schnelleren Nutzungsbeginn
- mit 2x4 Füßen (Breite 100/150 cm), mit 2x6 Füßen (Breite 196 cm)

Gestell-Serienfarbe: RAL 7021 (Schwarzgrau).

Bezeichnung		Art.-Nr.	Stück in EUR ohne MwSt.	Stück in EUR inkl. MwSt.
8 Haken	171x100x75,6 cm	18060	671,43	799,00
8 Haken + Schuhrost	171x100x75,6 cm	18061	827,73	985,00
12 Haken	171x150x75,6 cm	18062	836,13	995,00
12 Haken + Schuhrost	171x150x75,6 cm	18063	978,99	1.165,00
16 Haken	171x196x75,6 cm	18064	1.172,27	1.395,00
16 Haken + Schuhrost	171x196x75,6 cm	18065	1.340,34	1.595,00

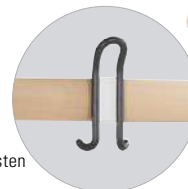

· einfach, robust + schnell kombinierbar

· vormontiert



18065



ab **799.-**



Münzpfandschloss,
Art.-Nr. 17955
(optional)

ab **419.-**



17946-RAL 9016-RAL 1013

Garderobenschrank

Aus stabiler Stahlkonstruktion mit hochwertiger Einbrennbeschichtung und 100 mm Sockel. Erhöhte Einbruchsicherheit durch extrem verwindungssteife Türen. Komfortable Türanschlagdämpfer für angenehmes Schließverhalten. Türen rechts angeschlagen, in Drehbolzen gelagert mit reinigungs-freundlichem Lochbild und eingepprägtem Etikettenrahmen. Leichte Innenreinigung durch glatt auskehrbare Abteilböden. Je Abteil Ablageboden mit stabiler Garderobenstange aus Ovalprofil und 3 verdrehsicheren Haken mit Systemaufnahme für Kleiderbügel. Serienmäßig mit Zylinderschloss und zwei Schlüsseln je Fach ausgestattet. Optional mit Hauptschließanlage und Generalschlüssel.

Abteilbreite 30 cm: Fachinnenmaße (HxBxT): 160x23x46,5 cm.

Abteilbreite 40 cm: Fachinnenmaße (HxBxT): 160x33x46,5 cm.

Farben: wie auf Farbskala angegeben.

Bezeichnung		Art.-Nr.	Stück in EUR ohne MwSt.	Stück in EUR inkl. MwSt.
1 Abteil, je 30 cm	180x30x50 cm	17940	352,10	419,00
1 Abteil, je 40 cm	180x40x50 cm	17941	394,12	469,00
2 Abteile, je 30 cm	180x60x50 cm	17942	457,98	545,00
2 Abteile, je 40 cm	180x80x50 cm	17943	511,76	609,00
3 Abteile, je 30 cm	180x90x50 cm	17944	553,78	659,00
3 Abteile, je 40 cm	180x120x50 cm	17945	671,43	799,00
4 Abteile, je 30 cm	180x120x50 cm	17946	713,45	849,00
Umrüst. auf Hauptschließanlage (pro Fach)		17953	25,17	29,95
Generalschlüssel f. Hauptschließanlage*		17954	16,76	19,95
Münzpfandschloss (pro Schloss)		17955	105,84	125,95



Münzpfandschloss,
Art.-Nr. 17955
(optional)

ab **669.-**



18054-RAL 7035-RAL 1013

Garderobenschrank, mit Bank

Wie Garderobenschrank, jedoch mit unterbauter Sitzbank aus Vierkantrohr. Sitzlatten aus Buche allseitig gehobelt, abgerundet, klar lackiert mit naturgegebenen Farbunterschieden. Profil ca. 60x25 mm. Pro Abteil 1 Tür, 1 Ablageboden, 1 Garderobenstange und 3 verdrehsichere Schiebepaken. Sitzbänke mit verstellbaren Bodengleitern für einfachen Niveaueingleich. Optional mit Hauptschließanlage und Generalschlüssel.

Sitzhöhe: 42 cm. Sitztiefe: 31,5 cm.

Abteilbreite 30 cm: Fachinnenmaße (HxBxT): 160x23x46,5 cm.

Abteilbreite 40 cm: Fachinnenmaße (HxBxT): 160x33x46,5 cm.

Farben: wie auf Farbskala angegeben.

Bezeichnung		Art.-Nr.	Stück in EUR ohne MwSt.	Stück in EUR inkl. MwSt.
2 Abteile, je 30 cm	209x60x50/81,5 cm	18050	562,18	669,00
2 Abteile, je 40 cm	209x80x50/81,5 cm	18051	738,66	879,00
3 Abteile, je 30 cm	209x90x50/81,5 cm	18052	794,12	945,00
3 Abteile, je 40 cm	209x120x50/81,5 cm	18053	898,32	1.069,00
4 Abteile, je 30 cm	209x120x50/81,5 cm	18054	990,76	1.179,00
Umrüst. auf Hauptschließanlage (pro Fach)		17953	25,17	29,95
Generalschlüssel f. Hauptschließanlage*		17954	16,76	19,95
Münzpfandschloss (pro Schloss)		17955	105,84	125,95



Münzpfandschloss,
Art.-Nr. 17955
(optional)

18024-RAL 9016-RAL 5010



ab **829.-**

Garderobenschrank doppelstöckig, mit Bank

Wie Garderobenschrank mit Bank, jedoch mit 2 Abteilen übereinander. Pro Abteil 1 Tür, 1 Garderobenstange und 3 verdrehsichere Schiebepaken. Optional mit Hauptschließanlage und Generalschlüssel.

Abteilbreite 30 cm: Fachinnenmaße (HxBxT): 78,6x23x46,5 cm.

Abteilbreite 40 cm: Fachinnenmaße (HxBxT): 78,6x33x46,5 cm.

Farben: wie auf Farbskala angegeben.

Bezeichnung		Art.-Nr.	Stück in EUR ohne MwSt.	Stück in EUR inkl. MwSt.
2 Abteile, je 30 cm	209x60x50/81,5 cm	18020	696,64	829,00
2 Abteile, je 40 cm	209x80x50/81,5 cm	18021	747,06	889,00
3 Abteile, je 30 cm	209x90x50/81,5 cm	18022	889,92	1.059,00
3 Abteile, je 40 cm	209x120x50/81,5 cm	18023	999,16	1.189,00
4 Abteile, je 30 cm	209x120x50/81,5 cm	18024	1.024,37	1.219,00
4 Abteile, je 40 cm	209x160x50/81,5 cm	18025	1.276,47	1.519,00
Umrüst. auf Hauptschließanlage (pro Fach)		17953	25,17	29,95
Generalschlüssel f. Hauptschließanlage*		17954	16,76	19,95
Münzpfandschloss (pro Schloss)		17955	105,84	125,95



17972-RAL 000 50 00-RAL 3000

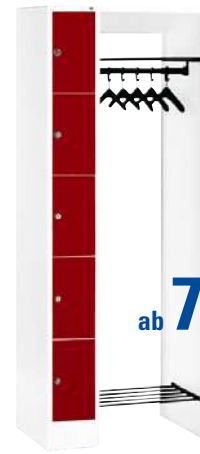

17973-RAL 9016-RAL 3000

ab **795.-**

Offene Garderobe für 5 Personen

Offene Garderobe für 5 Personen aus stabiler Stahlkonstruktion mit hochwertiger Einbrennbeschichtung. Erweiter- und veränderbares Endlossystem. Doppelwandige Flügeltüren mit Öffnungsbegrenzung 90°. Zylinderschloss mit 2 Schlüsseln. Optional mit Hauptschließanlage und Generalschlüssel.

Bestehend aus: 1 Schrank mit 5 Fächern, 1 Kopfboden, 1 Hutablage mit 5 Kleiderbügeln mit Spezialaufhängung, 1 Schuhrast und 1 Abschlusswand.

17972: Fachinnenmaße (BxHxT): 34,5x41x46 cm.

17973: Fachinnenmaße (BxHxT): 34,5x19x46 cm.

Farben: wie auf Farbskala angegeben.

Bezeichnung		Art.-Nr.	Stück in EUR ohne MwSt.	Stück in EUR inkl. MwSt.
für 5 Personen	195x96x48 cm	17972	772,27	919,00
für 5 Personen	195x74x48 cm	17973	668,07	795,00
Umrüst. auf Hauptschließanlage (pro Fach)		17953	25,17	29,95
Generalschlüssel f. Hauptschließanlage*		17954	16,76	19,95

* Generalschlüssel 17954 funktioniert nur in Kombination mit der Hauptschließanlage 17953. ** Farben ausschließlich für Türen wählbar.





17970-RAL 9016-RAL 3003

ab **1.229.-**



17971-RAL 7035-RAL 1013

Offene Garderobe für 10 Personen

Offene Garderobe für 10 Personen aus stabiler Stahlkonstruktion mit hochwertiger Einbrennbeschichtung. Erweiter- und veränderbares Endlossystem. Doppelwandige Flügeltüren mit Öffnungsbegrenzung 90°. Zylinderschloss mit 2 Schlüsseln. Optional mit Hauptschließanlage und Generalschlüssel.

Bestehend aus: 1 Schrank mit 10 Fächern, 1 Kopfboden, 1 Hutablage mit 10 Kleiderbügeln mit Spezialaufhängung, 1 Schuhrost und 1 Abschlusswand.

17970: Fachinnenmaße (HxBxT): 34,5x19x46 cm.

17971: Fachinnenmaße (HxBxT): 34,5x41x46 cm.

Farben: wie auf Farbskala angegeben.

Bezeichnung	Art.-Nr.	Stück in EUR ohne MwSt.	Stück in EUR inkl. MwSt.
für 10 Personen 195x141x48 cm	17970	1.032,77	1.229,00
für 10 Personen 195x185x48 cm	17971	1.200,84	1.429,00
Umrüst. auf Hauptschließanlage (pro Fach)	17953	25,17	29,95
Generalschlüssel f. Hauptschließanlage*	17954	16,76	19,95



17974-RAL 000 50 00-RAL 5010



17976-RAL 7021-RAL 5010

ab **1.239.-**

Offene Garderobe für 10 Personen

Offene Garderobe für 10 Personen aus stabiler Stahlkonstruktion mit hochwertiger Einbrennbeschichtung. Erweiter- und veränderbares Endlossystem. Doppelwandige Flügeltüren mit Öffnungsbegrenzung 90°. Zylinderschloss mit 2 Schlüsseln. Optional mit Hauptschließanlage und Generalschlüssel.

Bestehend aus: 2 Schränke mit je 5 Fächern, 1 Kopfboden, 1 Hutablage mit 10 Kleiderbügeln mit Spezialaufhängung, 1 Schuhrost.

17974: Fachinnenmaße (HxBxT): 34,5x19x46 cm

17976: Fachinnenmaße (HxBxT): 34,5x41x46 cm.

Farben: wie auf Farbskala angegeben.

Bezeichnung	Art.-Nr.	Stück in EUR ohne MwSt.	Stück in EUR inkl. MwSt.
für 10 Personen 195x143x48 cm	17974	1.041,18	1.239,00
für 10 Personen 195x187x48 cm	17976	1.326,89	1.579,00
Umrüst. auf Hauptschließanlage (pro Fach)	17953	25,17	29,95
Generalschlüssel f. Hauptschließanlage*	17954	16,76	19,95



819.-

Akten-Garderobenschrank

Flügeltüren-Akten-Garderobenschrank aus stabiler Stahlkonstruktion mit hochwertiger Einbrennbeschichtung und patentiertem Schließmechanismus - zum Schließen einfach zudrücken.

- weit öffnende Türen, Öffnungswinkel ca. 110°
- mittige Türverstärkung für hohe Türstabilität
- 3-Riegelverschluss in schwarz inkl. 2 Schlüsseln und patentiertem Schließmechanismus
- hohe Flexibilität der Inneneinrichtung durch Verstellbarkeit im 15 mm Raster
- Hutboden und ausziehbare Kleiderstange (ohne Kleiderbügel)
- rechte Seite mit 4 Einlegeböden, Tragkraft: 70 kg
- serienmäßig mit Kunststoffgleitern als Fußbodenschutz
- Sockelhöhe: 100 mm, Innenmaße (HxBxT): 184x92x34,9 cm, Breite Aktenteil: ca. 37 cm, Breite Kleiderteil: ca. 55 cm, Maße (HxBxT): 195x93x40 cm

Farben: wie auf Farbskala angegeben.

Bezeichnung	Art.-Nr.	Stück in EUR ohne MwSt.	Stück in EUR inkl. MwSt.
Akten-Garderobenschrank 195x93x40 cm	17930	688,24	819,00



17930-RAL 7035-RAL 5010

* Generalschlüssel 17954 funktioniert nur in Kombination mit der Hauptschließanlage 17953. ** Farben ausschließlich für Türen wählbar.



ab **509.-**



16945-RAL 7021

Hängeregistraturschränke

Stabile Stahlkonstruktion für Hängehefter DIN A4. Frontbündige Stahlschubladen und integrierte durchgehende Griffleiste. Zentralverschluss mit Wechsel-Schließzylinder inkl. 2 Schlüsseln. Schubladen voll ausziehbar auf langlebigen Kugelrollen-Teleskopschienen mit Auszugssperre. Schubladentraglast 50 kg.

Einbahnig: Maße (BxT): 43,3x59 cm.

Zweibahnig: Maße (BxT): 78,7x59 cm.

Farben: RAL 7021 (schwarzgrau), RAL 7035 (lichtgrau), RAL 9006 (weißaluminium), RAL 9016 (verkehrsweiß).

Bezeichnung	Art.-Nr.	Stück in EUR ohne MwSt.	Stück in EUR inkl. MwSt.
einbahnig 2 Schubladen H: 73,3 cm	16940	427,73	509,00
einbahnig 3 Schubladen H: 104,5 cm	16941	511,76	609,00
einbahnig 4 Schubladen H: 135,7 cm	16942	550,42	655,00
zweibahnig 2 Schubladen H: 73,3 cm	16943	688,24	819,00
zweibahnig 3 Schubladen H: 104,5 cm	16944	743,70	885,00
zweibahnig 4 Schubladen H: 135,7 cm	16945	839,50	999,00

ab **1.095.-**



16952-RAL 9006

Karteischränke

Stabile Stahlkonstruktion für Karteikarten DIN A5 quer. Mit 2 Pendelblechen je Karteibahn. Frontbündige Stahlschubladen und integrierte durchgehende Griffleiste. Zentralverschluss mit Wechsel-Schließzylinder inkl. 2 Schlüsseln. Schubladen voll ausziehbar auf langlebigen Kugelrollen-Teleskopschienen mit Auszugssperre. Schubladentraglast 50 kg.

Zweibahnig: Maße (HxBxT): 135,7x55,3x59 cm.

Dreibahnig: Maße (HxBxT): 135,7x78,7x59 cm.

Farben: RAL 7021 (schwarzgrau), RAL 7035 (lichtgrau), RAL 9006 (weißaluminium), RAL 9016 (verkehrsweiß).

Bezeichnung	Art.-Nr.	Stück in EUR ohne MwSt.	Stück in EUR inkl. MwSt.
zweibahnig 6 Schubladen	16950	920,17	1.095,00
dreibahnig 6 Schubladen	16952	1.116,81	1.329,00

Farben: Dekorplatte



ab **729.-**



17912-RAL 000 50 00-RAL 5010-DBS 01

Schiebetürenschränk

Langlebige Stahlkonstruktion. Leichtgängige Stahl-Schiebetüren laufen mit Spezial-Laufrollen in spezieller Schienenführung. Ergonomische Bügelgriffe aus Metall für einfache Bedienung. Serienmäßig mit Kunststoffgleitern (Fußbodenschutz). Dreh-Druckzylinderschloss mit 2 Schlüsseln. Hohe Flexibilität der Inneneinrichtung durch Höhenverstellbarkeit im 15 mm-Raster. Hohe Traglast, pro Einlegeboden 70 kg.

Farben: wie auf Farbskala angegeben.

Bezeichnung	Art.-Nr.	Stück in EUR ohne MwSt.	Stück in EUR inkl. MwSt.
mit 2 Einlegeböden 100x120x40 cm	17910	612,61	729,00
mit 2 Einlegeböden 100x120x50 cm	17911	654,62	779,00
mit 2 Einlegeböden 120x120x40 cm	17912	668,07	795,00
mit 2 Einlegeböden 120x120x50 cm	17913	701,68	835,00
mit 3 Einlegeböden 160x120x40 cm	17914	696,64	829,00
mit 3 Einlegeböden 160x120x50 cm	17915	730,25	869,00

Farben: Dekorplatte



ab **925.-**



17924-RAL 7035-RAL 1013-DBS 01

Schiebetürenschränk, geteilt

Langlebige Stahlkonstruktion. Leichtgängige Stahl-Schiebetüren laufen mit Spezial-Laufrollen in spezieller Schienenführung. Ergonomische Bügelgriffe aus Metall für einfache Bedienung. Serienmäßig mit Kunststoffgleitern (Fußbodenschutz). Dreh-Druckzylinderschloss mit 2 Schlüsseln. Hohe Flexibilität der Inneneinrichtung durch Höhenverstellbarkeit im 15 mm-Raster. Hohe Traglast, pro Einlegeboden 70 kg. Mit Mitteltrennwand.

Farben: wie auf Farbskala angegeben.

Bezeichnung	Art.-Nr.	Stück in EUR ohne MwSt.	Stück in EUR inkl. MwSt.
mit 2x2 Einlegeböden 100x160x40 cm	17920	777,31	925,00
mit 2x2 Einlegeböden 100x160x50 cm	17921	839,50	999,00
mit 2x2 Einlegeböden 120x160x40 cm	17922	861,34	1.025,00
mit 2x2 Einlegeböden 120x160x50 cm	17923	945,38	1.125,00
mit 2x3 Einlegeböden 160x160x40 cm	17924	945,38	1.125,00
mit 2x3 Einlegeböden 160x160x50 cm	17925	1.046,22	1.245,00

** Farben ausschließlich für Türen wählbar.



ab **469.-**



16930-RAL 7021

Büroregal mit 4 Einlegeböden

Universal-Büroregal aus einer stabilen Stahlkonstruktion mit hochwertiger Einbrennbeschichtung. Hohe Flexibilität der Inneneinrichtung durch Verstellbarkeit im 15 mm-Raster. Tragkraft der Einlegeböden 70 kg. Serienmäßig mit Kunststoffgleitern als Fußbodenschutz.

Farben: RAL 7021 (schwarzgrau), RAL 7035 (lichtgrau), RAL 9016 (verkehrsweiß).

Bezeichnung		Art.-Nr.	Stück in EUR ohne MwSt.	Stück in EUR inkl. MwSt.
mit 4 Einlegeböden	195x70x40 cm	16930	394,12	469,00
mit 4 Einlegeböden	195x70x50 cm	16931	441,18	525,00
mit 4 Einlegeböden	195x93x40 cm	16932	390,76	465,00
mit 4 Einlegeböden	195x93x50 cm	16933	452,94	539,00
mit 4 Einlegeböden	195x93x60 cm	16934	562,18	669,00
mit 4 Einlegeböden	195x120x40 cm	16935	469,75	559,00
mit 4 Einlegeböden	195x120x50 cm	16936	545,38	649,00
mit 4 Einlegeböden	195x120x60 cm	16937	634,45	755,00



ab **599.-**



16623-RAL 9016-RAL 5010

Universalschrank mit Türen

Universal Flügeltürenschränk aus einer stabilen Stahlkonstruktion mit hochwertiger Einbrennbeschichtung. Hohe Flexibilität der Inneneinrichtung durch Verstellbarkeit im 15 mm Raster. Tragkraft der Einlegeböden 70 kg. Weit öffnende Türen, Öffnungswinkel ca. 110°. Mittige Türverstärkung sorgt für eine hohe Türstabilität. 3-riegeliges Muldengriffschloss „Ergo-Lock 4.0“ mit 2 Schlüsseln und patentiertem Mechanismus: Zum Schließen einfach zudrücken! Serienmäßig mit Kunststoffgleitern als Fußbodenschutz.

Farben: wie auf Farbskala angegeben.

Bezeichnung		Art.-Nr.	Stück in EUR ohne MwSt.	Stück in EUR inkl. MwSt.
mit 4 Einlegeböden	195x70x40 cm	16620	503,36	599,00
mit 4 Einlegeböden	195x70x50 cm	16621	545,38	649,00
mit 4 Einlegeböden	195x93x40 cm	16622	520,17	619,00
mit 4 Einlegeböden	195x93x50 cm	16623	621,01	739,00
mit 4 Einlegeböden	195x93x60 cm	16624	738,66	879,00
mit 4 Einlegeböden	195x120x40 cm	16625	654,62	779,00
mit 4 Einlegeböden	195x120x50 cm	16626	701,68	835,00
mit 4 Einlegeböden	195x120x60 cm	16627	839,50	999,00

ab **825.-**



17900-RAL 7021-RAL 7035

Schiebetürenschränk

Langlebige Stahlkonstruktion. Leichtgängige Stahl-Schiebetüren laufen mit Spezial-Laufrollen in spezieller Schienenführung. Ergonomische Bügelgriffe aus Metall für einfache Bedienung. Serienmäßig mit Kunststoffgleitern (Fußbodenschutz). Dreh-Druckzylinderschloss mit 2 Schlüsseln. Hohe Flexibilität der Inneneinrichtung durch Höhenverstellbarkeit im 15 mm-Raster. Hohe Traglast, pro Einlegeboden 70 kg.

Farben: wie auf Farbskala angegeben.

Bezeichnung		Art.-Nr.	Stück in EUR ohne MwSt.	Stück in EUR inkl. MwSt.
mit 4 Einlegeböden	195x120x40 cm	17900	693,28	825,00
mit 4 Einlegeböden	195x120x50 cm	17901	777,31	925,00

17903-RAL 7035-RAL 5010



ab **1.125.-**

Schiebetürenschränk

Langlebige Stahlkonstruktion. Leichtgängige Stahl-Schiebetüren laufen mit Spezial-Laufrollen in spezieller Schienenführung. Ergonomische Bügelgriffe aus Metall für einfache Bedienung. Serienmäßig mit Kunststoffgleitern (Fußbodenschutz). Dreh-Druckzylinderschloss mit 2 Schlüsseln. Hohe Flexibilität der Inneneinrichtung durch Höhenverstellbarkeit im 15 mm-Raster. Hohe Traglast, pro Einlegeboden 70 kg. Mit Mitteltrennwand.

Farben: wie auf Farbskala angegeben.

Bezeichnung		Art.-Nr.	Stück in EUR ohne MwSt.	Stück in EUR inkl. MwSt.
mit 2x4 Einlegeböden	195x160x40 cm	17902	945,38	1.125,00
mit 2x4 Einlegeböden	195x160x50 cm	17903	948,74	1.129,00

** Farben ausschließlich für Türen wählbar.





Münzpfandschloss,
Art.-Nr. 17955
(optional)

ab **599.-**



17962-RAL 7035-RAL 9006

Fächerschrank/Wertfachschrank

Aus stabiler Stahlkonstruktion mit hochwertiger Einbrennbeschichtung und 100 mm Sockel. Stahlblechtüren einwandig glatt, ohne Lochrossetten und ohne Etikettenrahmen. Alle Schränke sind serienmäßig mit einem Zylinderschloss mit 2 Schlüsseln ausgestattet. Optional mit Hauptschließanlage und Generalschlüssel.

Abteilleite 30 cm: Fachinnenmaße (HxBxT): 29,5x23x46,5 cm.
Abteilleite 40 cm: Fachinnenmaße (HxBxT): 29,5x33x46,5 cm.

Farben: wie auf Farbskala angegeben.

Bezeichnung		Art.-Nr.	Stück in EUR ohne MwSt.	Stück in EUR inkl. MwSt.
5 Fächer	180x30x50 cm	17960	503,36	599,00
10 Fächer	180x60x50 cm	17961	684,87	815,00
15 Fächer	180x90x50 cm	17962	990,76	1.179,00
20 Fächer	180x120x50 cm	17963	1.259,66	1.499,00
5 Fächer	180x40x50 cm	17964	503,36	599,00
10 Fächer	180x80x50 cm	17965	797,48	949,00
Umrüst. auf Hauptschließanlage (pro Fach)		17953	25,17	29,95
Generalschlüssel f. Hauptschließanlage*		17954	16,76	19,95
Münzpfandschloss (pro Schloss)		17955	105,84	125,95



Münzpfandschloss,
Art.-Nr. 17955
(optional)

ab **1.225.-**



17951-RAL 9016-RAL 3003

Großraum-Schließfachschrank

Großraum-Schließfachschrank aus stabiler Stahlkonstruktion mit 100 mm Sockel, Belüftungsöffnung in der Rückwand und 20 mm Wandabstandshalter. Einwandige Tür verstärkt, Türöffnungswinkel 170°. Jede Tür mit robustem Scharnierband aufgehängt und rechts angeschlagen. Alle Schränke sind serienmäßig mit einem Zylinderschloss mit 2 Schlüsseln ausgestattet. Optional mit Hauptschließanlage und Generalschlüssel.

17950: Fachinnenmaße (HxBxT): 58x36x46 cm.
17951: Fachinnenmaße (HxBxT): 43,5x36x46 cm.
17952: Fachinnenmaße (HxBxT): 34,5x36x46 cm.

Farben: wie auf Farbskala angegeben.

Bezeichnung		Art.-Nr.	Stück in EUR ohne MwSt.	Stück in EUR inkl. MwSt.
6 Fächer	195x82x49 cm	17950	1.029,41	1.225,00
8 Fächer	195x82x49 cm	17951	1.088,24	1.295,00
10 Fächer	195x82x49 cm	17952	1.133,61	1.349,00
Umrüst. auf Hauptschließanlage (pro Fach)		17953	25,17	29,95
Generalschlüssel f. Hauptschließanlage*		17954	16,76	19,95
Münzpfandschloss (pro Schloss)		17955	105,84	125,95

Farben: Dekorplatte

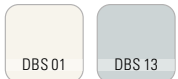

1.139.-



17982-RAL 7035-RAL 5010-DBS 01

Schließfachschrank Resisto mit 6 Fächern

Exklusiver Schließfachschrank mit anspruchsvollem Design aus stabiler Stahlkonstruktion mit hochwertiger Einbrennbeschichtung. Spezialtüren aus 1,5 mm Stahl gefertigt mit Wölbung nach vorne und einer Dekor-Abdeckplatte. Absolut stabil und rabaukensicher. Für Kinder und Rollstuhlfahrer leicht erreichbar. Alle Schränke sind serienmäßig mit einem Zylinderschloss mit 2 Schlüsseln ausgestattet. Fachinnenmaße (HxBxT): 33,6x32x46 cm.

Farben: wie auf Farbskala angegeben.

Bezeichnung		Art.-Nr.	Stück in EUR ohne MwSt.	Stück in EUR inkl. MwSt.
Resisto mit 6 Fächern 125x77x54 cm		17982	957,14	1.139,00

Farben: Dekorplatte



1.499.-



17980-RAL 7021-RAL 9016-DBS 01

Schließfachschrank Resisto mit 9 Fächern

Exklusiver Schließfachschrank mit anspruchsvollem Design aus stabiler Stahlkonstruktion mit hochwertiger Einbrennbeschichtung. Spezialtüren aus 1,5 mm Stahl gefertigt mit Wölbung nach vorne und einer Dekor-Abdeckplatte. Absolut stabil und rabaukensicher. Für Kinder und Rollstuhlfahrer leicht erreichbar. Alle Schränke sind serienmäßig mit einem Zylinderschloss mit 2 Schlüsseln ausgestattet. Fachinnenmaße (HxBxT) 33,6x32x46 cm.

Farben: wie auf Farbskala angegeben.

Bezeichnung		Art.-Nr.	Stück in EUR ohne MwSt.	Stück in EUR inkl. MwSt.
Resisto mit 9 Fächern 125x115x54 cm		17980	1.259,66	1.499,00

* Generalschlüssel 17954 funktioniert nur in Kombination mit der Hauptschließanlage 17953. ** Farben ausschließlich für Türen wählbar.





17011-RAL 7016-RAL 5010

ab **1.229.-**

Geräteschrank TYP I

Mit Aufhängevorrichtung für Reifen, Seile, Keulen und Kleinmaterial. Abschließbares Wertfach. 2 Flügeltüren, wahlweise mit Loch- oder Vollblech. Türen in außenliegenden Scharnieren mit einem komfortablen Türöffnungswinkel von ca. 180°. Langlebige Stahlkonstruktion mit Klinkengriff und Belüftungsöffnung in der Rückwand.

Innenmaße (HxBxT): 184,5x119,5x45,2 cm.

Farben: wie auf Farbskala angegeben.

Bezeichnung	Art.-Nr.	Stück in EUR ohne MwSt.	Stück in EUR inkl. MwSt.
Vollblech-Flügeltüren 195x120x50 cm	17010	1.032,77	1.229,00
Lochblech-Flügeltüren 195x120x50 cm	17011	1.049,58	1.249,00



17020-RAL 9016-RAL 3003

ab **849.-**

Geräteschrank TYP II

Oben 1 verstellbarer Boden, darunter eine stabile Stange mit 10 Schiebehaken, darunter 3 verstellbare Böden. 2 Flügeltüren, wahlweise mit Loch- oder Vollblech. Türen in außenliegenden Scharnieren mit einem komfortablen Türöffnungswinkel von ca. 180°. Langlebige Stahlkonstruktion mit Klinkengriff und Belüftungsöffnung in der Rückwand.

Innenmaße (HxBxT): 184,5x119,5x45,2 cm.

Farben: wie auf Farbskala angegeben.

Bezeichnung	Art.-Nr.	Stück in EUR ohne MwSt.	Stück in EUR inkl. MwSt.
Vollblech-Flügeltüren 195x120x50 cm	17020	713,45	849,00
Lochblech-Flügeltüren 195x120x50 cm	17021	873,11	1.039,00



17030-RAL 7035-RAL 1013

ab **829.-**

Geräteschrank TYP III

Der Schrank für Bälle aller Art, auch für den Verschluss von Medizin- und Gymnastikbällen. Mit 5 verstellbaren Böden. 2 Flügeltüren, wahlweise mit Loch- oder Vollblech. Türen in außenliegenden Scharnieren mit einem komfortablen Türöffnungswinkel von ca. 180°. Langlebige Stahlkonstruktion mit Klinkengriff und Belüftungsöffnung in der Rückwand.

Innenmaße (HxBxT): 184,5x119,5x45,2 cm.

Farben: wie auf Farbskala angegeben.

Bezeichnung	Art.-Nr.	Stück in EUR ohne MwSt.	Stück in EUR inkl. MwSt.
Vollblech-Flügeltüren 195x120x50 cm	17030	696,64	829,00
Lochblech-Flügeltüren 195x120x50 cm	17031	789,08	939,00



17040-RAL 7016-RAL 1013

ab **1.449.-**

Geräteschrank TYP IV

Der Schrank mit dem enormen Fassungsvermögen. 2 leichtgängige Schiebetüren mit Spezial-Laufrollen, ein Dreh-/Druckzylinderschloss, innen 4 verstellbare Böden. Wahlweise mit Lochblech- oder Vollblechschiebetüren. Langlebige Stahlkonstruktion mit Belüftungsöffnung in der Rückwand.

Farben: wie auf Farbskala angegeben.

Bezeichnung	Art.-Nr.	Stück in EUR ohne MwSt.	Stück in EUR inkl. MwSt.
Vollblech-Schiebetüren 195x190x60 cm	17040	1.217,65	1.449,00
Lochblech-Schiebetüren 195x190x60 cm	17041	1.306,72	1.555,00

** Farben ausschließlich für Türen wählbar.



SET

ab 2.⁹⁵



Sterillium Pure Hände-Desinfektionsmittel

Mit bewährtem Hautpflegekomplex für ein samtiges Hautgefühl. Erhöht die Hautfeuchtigkeit bei regelmäßiger Anwendung. Farbstoff- und parfümfrei. Ohne remanente Wirkstoffe. Keine Beeinträchtigung der Genussfähigkeit von Lebensmitteln (HACCP bewertet). Bakterizid, levurozid, tuberkulozid, mykobakterizid, begrenzt viruzid, begrenzt viruzid PLUS, Noro-, Adeno- und Rotavirus. Reg.-Nr.: N-69083.

Warn- und Sicherheitshinweise:



Signalwort: Achtung
 H226 Flüssigkeit und Dampf entzündbar.
 H319 Verursacht schwere Augenreizung.
 H336 Kann Schläfrigkeit und Benommenheit verursachen.
 H412 Schädlich für Wasserorganismen, mit langfristiger Wirkung.

Achtung: Biozidprodukte vorsichtig verwenden. Vor Gebrauch stets Etikett und Produktinformationen lesen.

Bezeichnung	Art.-Nr.	Stück in EUR ohne MwSt.	Stück in EUR inkl. MwSt.
Sterillium Pure 100 ml Flasche	242008	2,94 ¹¹ _{34,99 €}	3,50
Sterillium Pure 500 ml Flasche	242018	6,68 ¹¹ _{15,90 €}	7,95
Sterillium Pure 1 l Flasche	242028	11,72 ¹¹ _{13,95 €}	13,95
Sterillium Pure 5 l Kanister	242038	50,38 ¹¹ _{12,00 €}	59,95
Sterillium Pure für Clean Safe Spender, 1l	242048	12,56 ¹¹ _{14,95 €}	14,95
SET Spender inkl. 2x Sterillium Pure, 500 ml	720108	40,29	47,95
SET Spender inkl. 2x Sterillium Pure, 1 l	720118	50,38	59,95
RABATT		ab je 5 Stk. 5%	ab je 10 Stk. 10% ab je 20 Stk. 15%

SET

ab 3.³⁵



Sterillium Gel pure Hände-Desinfektionsgel

Sterillium Gel pure lässt sich leicht einreiben, trocknet schnell auf und hinterlässt ein geschmeidiges Gefühl auf den Händen. Erhöht die Hautfeuchtigkeit bei regelmäßiger Anwendung. Zur hygienischen Händedesinfektion mit hervorragender Sofortwirkung in Industriebetrieben und gewerblichen Einrichtungen. Breites Wirkungsspektrum gegen Bakterien, Pilze und Viren. Inklusive Norovirus-Wirksamkeit innerhalb der hygienischen Händedesinfektion. Reg.-Nr.: N-58648.

Achtung: Biozidprodukte vorsichtig verwenden. Vor Gebrauch stets Etikett und Produktinformationen lesen.

Warn- und Sicherheitshinweise:



Signalwort: Gefahr
 H319 Verursacht schwere Augenreizung.
 H225 Flüssigkeit und Dampf leicht entzündbar.

Bezeichnung	Art.-Nr.	Stück in EUR ohne MwSt.	Stück in EUR inkl. MwSt.
Gel pure 100 ml Flasche	242968	3,32 ¹¹ _{39,51 €}	3,95
Gel pure 475 ml Flasche	242978	7,52 ¹¹ _{18,65 €}	8,95
Gel pure 1 l Flasche	242988	13,40 ¹¹ _{15,95 €}	15,95
SET Spender inkl. 1x Gel pure, 475 ml	720028	41,97	49,95
SET Spender inkl. 2x Gel pure, 1 l	720078	53,74	63,95
RABATT		ab je 5 Stk. 5%	ab je 10 Stk. 10% ab je 20 Stk. 15%

NEU

· kontaktloses Entsorgen



ab 3.⁹⁵

· mit Tragegriffen

für Pens

für Kanülen

für Luersysteme

Nadel-Entsorgungsboxen

Für das kontaktlose Entsorgen von Spritzen und Kanülen. Ideal für Praxis und Station.

Servobox 500 ml: Idealer Taschen-Container mit sehr kompakter Form für gebrauchte Spritzen und Kanülen. Die Höhe der Servobox ist ausreichend für IV-Kanülen oder auch Insulinspritzen mit aufgesetzter Kanüle. Der Deckel ist dichtschließend, eine Abstreifkante ermöglicht ein einfaches und kontaktloses Abwerfen der Kanülen. Besonders widerstandsfähiger Kunststoff macht die Box leicht, es sind keine unnötigen Metallplatten integriert. Trotzdem besteht keine Gefahr einer Perforation durch eine Nadel.

Volumen: 500 ml. Maße (BxH): 75x107 mm.

Multi-Safe twin plus: Nadel-Entsorgungsbox mit großem Fassungsvermögen. Die große Öffnung ermöglicht das schnelle Abwerfen von Spritzen und Kanülen. Eine Abzieh- und Abdreihilfe hilft bei der kontaktlosen Entsorgung. Die gelbe Farbe der Box macht sie leicht auffindbar, durch den roten Verschluss ist sofort zu sehen, wenn der Behälter verschlossen ist.

1,5 l Version: Volumen: 1500 ml. Durchmesser Boden (ø): 112 mm. Maße Deckel (LxB): 179x176 mm. Höhe: 125 mm.

2 l Version: Volumen: ca. 2 l. Durchmesser Boden (ø): 112 mm. Maße Deckel (LxB): 179x176 mm. Höhe Behälter: 161 mm.

Bezeichnung	Art.-Nr.	Stück in EUR ohne MwSt.	Stück in EUR inkl. MwSt.
Multi-Safe twin plus 1,5 l Volumen	252988	3,32	3,95
Multi-Safe twin plus 2 l Volumen	252998	4,16	4,95

HYGIENE

www.sport-tec.de/hygiene



Haut- und Händedesinfektion
Seite 222-223

**Flächendesinfektion
und -reiniger**
Seite 224-225

Spendersysteme
Seite 226-227

**Waschlotionen, -cremes
und Hygienezubehör**
Seite 228-229

TORK Hygieneprodukte
Seite 230-231

Hygieneschutz
Seite 232-234

Mundschutz und Faceshields
Seite 235

SOFORTIGE WIRKUNG



SET ab **2.95**

Sterillium
Hände-Desinfektionsmittel

Hygienische und chirurgische Hände-Desinfektion zum Einreiben, unabhängig von Waschbecken und Wasser. Bietet hohe Sofortwirkung. Für alle hygienerelevanten Bereiche in Gesundheitswesen, in der Industrie und häuslichen Pflege. Schützt vor Ansteckungen in öffentlichen Einrichtungen und auf Reisen.

Zu Risiken und Nebenwirkungen lesen Sie bitte die Packungsbeilage und fragen Sie Ihren Arzt oder Apotheker. Lieferung nur unter Ausschluss §4 Abs. 22 AMG.

Warn- und Sicherheitshinweise:



H226 Flüssigkeit und Dampf entzündbar.
H319 Verursacht schwere Augenreizung.
H336 Kann Schläfrigkeit und Benommenheit verursachen

Signalwort: Achtung

Bezeichnung	Art.-Nr.	Stück in EUR ohne MwSt.	Stück in EUR inkl. MwSt.
Sterillium 100 ml Flasche	24220	2,94	3,50
Sterillium 500 ml Flasche	24222	6,68	7,95
Sterillium 1 l Flasche	24224	11,72	13,95
Sterillium 5 l Kanister	24226	50,38	59,95
Sterillium Tissue, 10 Stück	24227	4,16	4,95
SET Spender inkl. 2x Sterillium, 500 ml	72000	40,29	47,95
SET Spender inkl. 2x Sterillium, 1 l	72005	50,38	59,95

RABATT	ab je 5 Stk. 5%	ab je 10 Stk. 10%	ab je 20 Stk. 15%
--------	---------------------------	-----------------------------	-----------------------------

FÜR SENSIBLE HAUT



SET ab **2.95**

Sterillium classic pure
Hände-Desinfektionsmittel

Die farbstoff- und parfümfreie Variante: Mit bewährtem Sterillium Hautpflegekomplex. Hygienische und chirurgische Hände-Desinfektion zum Einreiben, unabhängig von Waschbecken und Wasser. Bietet hohe Sofortwirkung. Für alle hygienerelevanten Bereiche in Gesundheitswesen, in der Industrie und häuslichen Pflege. Schützt vor Ansteckungen in öffentlichen Einrichtungen und auf Reisen.

Zu Risiken und Nebenwirkungen lesen Sie bitte die Packungsbeilage und fragen Sie Ihren Arzt oder Apotheker. Lieferung nur unter Ausschluss §4 Abs. 22 AMG

Warn- und Sicherheitshinweise:



H226 Flüssigkeit und Dampf entzündbar.
H319 Verursacht schwere Augenreizung.
H336 Kann Schläfrigkeit und Benommenheit verursachen

Signalwort: Achtung

Bezeichnung	Art.-Nr.	Stück in EUR ohne MwSt.	Stück in EUR inkl. MwSt.
classic pure 100 ml Flasche	24216	2,94	3,50
classic pure 500 ml Flasche	24217	6,68	7,95
classic pure 1 l Flasche	24218	11,72	13,95
classic pure 5 l Kanister	24219	50,38	59,95
SET Spender inkl. 2x classic pure, 500 ml	72001	40,29	47,95
SET Spender inkl. 2x classic pure, 1 l	72006	50,38	59,95

RABATT	ab je 5 Stk. 5%	ab je 10 Stk. 10%	ab je 20 Stk. 15%
--------	---------------------------	-----------------------------	-----------------------------

FÜR MEHR HAUTFEUCHTIGKEIT



SET ab **3.35**

Sterillium Gel pure
Hände-Desinfektionsgel

Sterillium Gel pure lässt sich leicht einreiben, trocknet schnell und hinterlässt ein geschmeidiges Gefühl auf den Händen. Erhöht die Hautfeuchtigkeit bei regelmäßiger Anwendung. Zur hygienischen Händedesinfektion mit hervorragender Sofortwirkung in Industriebetrieben und gewerblichen Einrichtungen. Breites Wirkungsspektrum gegen Bakterien, Pilze und Viren. Inklusiv Norovirus-Wirksamkeit innerhalb der hygienischen Händedesinfektion. Reg.-Nr.: N-58648.

Achtung: Biozidprodukte vorsichtig verwenden. Vor Gebrauch stets Etikett und Produktinformationen lesen.

Warn- und Sicherheitshinweise:



H319 Verursacht schwere Augenreizung.
H225 Flüssigkeit und Dampf leicht entzündbar.

Signalwort: Gefahr

Bezeichnung	Art.-Nr.	Stück in EUR ohne MwSt.	Stück in EUR inkl. MwSt.
Gel pure 100 ml Flasche	24296	3,32	3,95
Gel pure 475 ml Flasche	24297	7,52	8,95
Gel pure 1 l Flasche	24298	13,40	15,95
SET Spender inkl. 1x Gel pure, 475 ml	72002	41,97	49,95
SET Spender inkl. 2x Gel pure, 1 l	72007	53,74	63,95

RABATT	ab je 5 Stk. 5%	ab je 10 Stk. 10%	ab je 20 Stk. 15%
--------	---------------------------	-----------------------------	-----------------------------

FÜR EIN SAMTIGES HAUTGEFÜHL



SET ab **2.95**

Sterillium Pure
Hände-Desinfektionsmittel

Mit bewährtem Hautpflegekomplex für ein samtiges Hautgefühl. Erhöht die Hautfeuchtigkeit bei regelmäßiger Anwendung. Farbstoff- und parfümfrei. Ohne remanente Wirkstoffe. Keine Beeinträchtigung der Genussfähigkeit von Lebensmitteln (HACCP bewertet). Umfassend wirksam gegen Bakterien, Hefepilze und behüllte Viren. Mit begrenzt viruzid PLUS Wirksamkeit, inkl. Noroviren (getestet am Murinen Norovirus). Reg.-Nr.: N-69083.

Achtung: Biozidprodukte vorsichtig verwenden. Vor Gebrauch stets Etikett und Produktinformationen lesen.

Warn- und Sicherheitshinweise:



H226 Flüssigkeit und Dampf entzündbar.
H319 Verursacht schwere Augenreizung.
H336 Kann Schläfrigkeit und Benommenheit verursachen.
H412 Schädlich für Wasserorganismen, mit langfristiger Wirkung.

Signalwort: Achtung

Bezeichnung	Art.-Nr.	Stück in EUR ohne MwSt.	Stück in EUR inkl. MwSt.
Sterillium Pure 100 ml Flasche	24200	2,94	3,50
Sterillium Pure 500 ml Flasche	24201	6,68	7,95
Sterillium Pure 1 l Flasche	24202	11,72	13,95
Sterillium Pure 5 l Kanister	24203	50,38	59,95
Sterillium Pure für Clean Safe Spender, 1l	24204	12,56	14,95
SET Spender inkl. 2x Sterillium Pure, 500 ml	72010	40,29	47,95
SET Spender inkl. 2x Sterillium Pure, 1 l	72011	50,38	59,95

RABATT	ab je 5 Stk. 5%	ab je 10 Stk. 10%	ab je 20 Stk. 15%
--------	---------------------------	-----------------------------	-----------------------------

BESONDERS HYGIENISCH

SET

Sterillium Gel Pure CleanSafe Händedesinfektionsmittel

Sterillium Gel pure CleanSafe ist besonders hautverträglich und überzeugt durch seinen hohen Ethanolgehalt von 85% mit einer schnellen und umfassenden Wirksamkeit. Die bewährten Sterillium-Pflegekomponenten sorgen zusätzlich für eine bessere Durchfeuchtung der Haut. Das Gel lässt sich leicht einreiben, trocknet schnell und hinterlässt ein geschmeidiges Gefühl auf den Händen. Es kann als gebrauchsfertiges alkoholisches Einreibepreparat - unabhängig von Wasser und Waschbecken - in allen hygiene-relevanten Bereichen der Industrie und gewerblichen Einrichtungen eingesetzt werden. Frei von Farb- und Parfümstoffen. Breites Wirkungsspektrum gegen Bakterien, Pilze und Viren, inklusive Norovirus-Wirksamkeit innerhalb der hygienischen Händedesinfektion. Hinterlässt keine klebrigen Rückstände. Reg.-Nr.: N-58648.

Desinfektionsmittelspender CleanSafe touchless, mit Sensor

Der Desinfektionsmittelspender CleanSafe ermöglicht durch seine zuverlässige Infrarot-Sensortechnik eine kontaktlose Entnahme. Entnahmemenge von 1 bis 3 Hüben einstellbar. Passend für 1 Liter Bode CleanSafe Flaschen. Mit integrierter Batterieanzeige. Abschließbar. Batterien und Befestigungsmaterial im Lieferumfang.

Aus Kunststoff: Farbe: weiß. Maße (HxBxT): 290x188x101 mm.

Aus Edelstahl: Anti-Fingerprint Beschichtung. Maße (HxBxT): 285x122x113 mm.

Bezeichnung	Art.-Nr.	Stück in EUR ohne MwSt.	Stück in EUR inkl. MwSt.
Sterillium Gel Pure CleanSafe 1 l	24397	11,72	¹¹ 13,95 €
Spender CleanSafe touchless, Kunststoff	24395	75,59	89,95
Spender CleanSafe touchless, Edelstahl	24396	168,03	199,95
Auffangschale für Spender, Kunststoff	24398	11,72	13,95
SET Kunststoffspender inkl. 1x CleanSafe 1 l	243991	83,99	99,95
SET Edelstahlspender inkl. 1x CleanSafe 1 l	244051	176,43	209,95



243991



24397



244051

ab 13.95

Achtung: Biozidprodukte vorsichtig verwenden. Vor Gebrauch stets Etikett und Produktinformationen lesen.

Warn- und Sicherheitshinweise:

Signalwort: Gefahr

H225 Flüssigkeit und Dampf entzündbar.
H319: Verursacht schwere Augenreizung.

HAUTFREUNDLICH



ab 12.95

cosiMed Händedesinfektionsmittel, hautfreundlich

Hygienische Händedesinfektion mit schneller und umfassender Langzeitwirkung. Sehr kurze Einwirkzeit (30 Sekunden). Begrenzt viruzid wirksam. Farbstoff und parfümfrei. Reg.-Nr.: N-92727.

Achtung: Biozidprodukte vorsichtig verwenden. Vor Gebrauch stets Etikett und Produktinformationen lesen.

Warn- und Sicherheitshinweise:

Signalwort: Gefahr

H225 Flüssigkeit und Dampf leicht entzündbar.
H319 Verursacht schwere Augenreizung.

Bezeichnung	Art.-Nr.	Stück in EUR ohne MwSt.	Stück in EUR inkl. MwSt.
Händedesinfektionsmittel 500 ml Flasche	24293	10,88	¹¹ 25,09 €
Händedesinfektionsmittel 5 l Kanister	24295	47,86	¹¹ 11,39 €

OPTIMALER PATIENTENSCHUTZ



ab 8.95

Cutasept F Hautdesinfektionsmittel

Farbloses Hautantiseptikum mit schneller und umfassender Langzeitwirkung. Sehr kurze Einwirkzeit von nur 2 Minuten. Zur Hautdesinfektion vor Punktionen, Injektionen und operativen Eingriffen.

Zu Risiken und Nebenwirkungen lesen Sie bitte die Packungsbeilage und fragen Sie Ihren Arzt oder Apotheker. Lieferung nur unter Ausschluss §4 Abs. 22 AMG

Warn- und Sicherheitshinweise:

Signalwort: Gefahr

H225 Flüssigkeit und Dampf leicht entzündbar.
H319 Verursacht schwere Augenreizung.
H336 Kann Schläfrigkeit und Benommenheit verursachen.

Bezeichnung	Art.-Nr.	Stück in EUR ohne MwSt.	Stück in EUR inkl. MwSt.
Cutasept F 250 ml Überkopfsprühflasche	24207	7,52	¹¹ 35,80 €
Cutasept F 1 l Flasche	24208	11,72	¹¹ 13,95 €

ZUR SCHNELLEDESINFEKTION



ab **2.⁵⁰**

Bacillol AF
Flächen-Desinfektionsmittel

Gebrauchsfertiges, aldehydfreies, alkoholisches Desinfektionsmittel zur Schnelldesinfektion aller alkoholunempfindlichen Oberflächen in sensiblen Produkt-berührenden Bereichen der Lebensmittel- und Pharmaindustrie, wo eine schnelle Einwirk- und Abtrocknungszeit notwendig ist. Rückstandsfrei, aldehydfrei, parfümfrei, HBV/HIV-wirksam. Gute Benetzung. Reg.-Nr.: N-11854, N-11855.

Achtung: Biozidprodukte vorsichtig verwenden. Vor Gebrauch stets Etikett und Produktinformationen lesen.

Warn- und Sicherheitshinweise:



Signalwort: Achtung | Gefahr

H318 Verursacht schwere Augenschäden.
H319 Verursacht schwere Augenreizung.
H336 Kann Schläfrigkeit und Benommenheit verursachen.

H226 Flüssigkeit und Dampf entzündbar.

Bezeichnung		Art.-Nr.	Stück in EUR ohne MwSt.	Stück in EUR inkl. MwSt.
Bacillol AF	50 ml Sprühflasche	24240	2,48	11 59,02 €
Bacillol AF	500 ml Flasche	24241	5,84	11 13,90 €
Bacillol AF	1 l Flasche	24242	10,04	11 11,95 €
Bacillol AF	5 l Kanister	24243	41,97	11 9,98 €
Bacillol AF	80 Tissues im Flowpack	24247	14,24	1 St. 0,21 €
Sprühkopf	für 500 ml + 1 l Flaschen	242482	5,84	

RABATT	ab je 5 Stk. 5%	ab je 10 Stk. 10%	ab je 20 Stk. 15%
--------	---------------------------	-----------------------------	-----------------------------

FÜR SENSIBLE OBERFLÄCHEN



ab **5.⁰⁵**

Bacillol 30 Sensitive
Flächen-Desinfektionsmittel

Die neue Generation der Bacillol Flächen-desinfektion. Für viele verschiedene Oberflächen, wie Displays, Tastaturen, Mobiltelefone, aber auch nichtinvasive Medizinprodukte, Acrylglas, Polysulfon und Kunstleder geeignet. Die ECARF-zertifizierte Hautverträglichkeit macht es auch für Allergiker und Asthmatiker bestens verträglich. Dennoch desinfiziert das professionelle Flächen-desinfektionsmittel effektiv und umfassend, unter anderem auch gegen Coronaviren. Foam Reg.-Nr.: N-90339, N-90340. Tissues Reg.-Nr.: N-90342, N-90344.

Achtung: Biozidprodukte vorsichtig verwenden. Vor Gebrauch stets Etikett und Produktinformationen lesen.

Warn- und Sicherheitshinweise:



Signalwort: Achtung
H226 Flüssigkeit und Dampf entzündbar.

H319 Verursacht schwere Augenreizung.
H336 Kann Schläfrigkeit und Benommenheit verursachen.

Bezeichnung		Art.-Nr.	Stück in EUR ohne MwSt.	Stück in EUR inkl. MwSt.
Bacillol 30 Sensitive Foam	750 ml	24133	8,36	11 13,27 €
Bacillol 30 Sensitive Foam	5 l	24135	50,38	11 12,00 €
Bacillol 30 Sensitive Tissues	24 Stück	24139	5,00	1 St. 0,25 €
Bacillol 30 Sensitive Tissues	80 Stück	24138	10,04	1 St. 0,15 €

RABATT	ab je 5 Stk. 5%	ab je 10 Stk. 10%	ab je 20 Stk. 15%
--------	---------------------------	-----------------------------	-----------------------------

FÜR ALLE ABWASCHBAREN FLÄCHEN



ab **1.⁵⁰**

Kohrsolin FF
Flächen-Desinfektionsreiniger

Formaldehydfreie Kurzzeitdesinfektion mit guter Materialverträglichkeit und Reinigungsleistung für alle abwaschbaren Flächen und Gegenstände sowie für medizinisches Inventar. Dabei ist es hervorragend für zentrale und dezentrale Dosieranlagen geeignet. Gerade bei Anlagen älterer Bauart lassen sich Kohrsolin FF-Einsatzkonzentrationen sehr genau einstellen. Reg.-Nr.: N-11862.

Achtung: Biozidprodukte vorsichtig verwenden. Vor Gebrauch stets Etikett und Produktinformationen lesen.

Warn- und Sicherheitshinweise:



Signalwort: Gefahr

H302 + H332 Gesundheitsschädlich bei Verschlucken oder Einatmen.
H315 Verursacht Hautreizungen.

H317 Kann allergische Hautreaktionen verursachen.
H318 Verursacht schwere Augenschäden.
H334 Kann bei Einatmen Allergie, asthmaartige Symptome oder Atembeschwerden verursachen.
H410 Sehr giftig für Wasserorganismen mit langfristiger Wirkung.

Bezeichnung		Art.-Nr.	Stück in EUR ohne MwSt.	Stück in EUR inkl. MwSt.
Kohrsolin FF	40 ml Beutel	24228	1,26	11 37,49 €
Kohrsolin FF	5 l Kanister	24229	47,86	11 11,39 €

FÜR STARK VERSCHMUTZTE FLÄCHEN



67.⁹⁵

cosiMed Desinfektionsmittel
Konzentrat

Das wasserlösliche Konzentrat von cosiMed wird mit Wasser zur fertigen Gebrauchslösung verdünnt. Eignet sich zur Flächen-desinfektion von stark verschmutzten Flächen und kann auch zur Reinigung von Liegenbezügen aus Kunststoff eingesetzt werden. Wirksam gegen Bakterien, Hefen, Pilze und Viren. Wirksam ohne Alkohol, frei von Aldehyden und Abspaltern, Phenolen und Aktivchlor. Das Desinfektionsmittel Konzentrat ist antimikrobiell wirksam durch quaternäre Ammoniumverbindungen („Quats“). Nicht für Solarien geeignet. Geruchsneutral. Reg.-Nr.: N-33820.

Achtung: Biozidprodukte vorsichtig verwenden. Vor Gebrauch stets Etikett und Produktinformationen lesen.

Warn- und Sicherheitshinweise:



Signalwort: Gefahr
H315 Verursacht Hautreizungen.

H318 Verursacht schwere Augenschäden.
H400 Sehr giftig für Wasserorganismen.
H411 Giftig für Wasserorganismen, mit langfristiger Wirkung

Bezeichnung		Art.-Nr.	Stück in EUR ohne MwSt.	Stück in EUR inkl. MwSt.
Desinfektionsmittel	5 l Kanister	24140	57,10	11 13,99 €

FÜR KUNSTSTOFFOBERFLÄCHEN



ab **11.95**

cosiMed Reiniger für Kunststoff- und Kunstleder, 1 l

Spezialreiniger für alle PVC- und PU-Kunststoffoberflächen. Für die Reinigung von Wärmeträgern geeignet. Wirksam ohne Alkohol. Der cosiMed Kunststoffreiniger besitzt eine spezielle Reinigungsformel, welche auf nichtionischen Tensiden basiert. Der Kunststoffreiniger kann problemlos zur Reinigung vor der Desinfektion mit dem cosiMed Desinfektionsmittel-Konzentrat oder der gebrauchsfertigen cosiMed Schnelldesinfektion verwendet werden.

Warn- und Sicherheitshinweise:



Signalwort: Achtung

H317 Kann allergische Hautreaktionen verursachen.

Bezeichnung	Art.-Nr.	Stück in EUR ohne MwSt.	Stück in EUR inkl. MwSt.
cosiMed Reiniger 1 l Flasche	24041	10,04	11,95 €
cosiMed Reiniger 1 l Sprühflasche	24042	12,56	14,95 €

FÜR STREIFENFREIEN GLANZ



ab **5.55**

Destix Desinfektionstücher

Destix ist ein DGHM gelistetes Desinfektionsmittel für Flächen aller Art. Es wirkt nachhaltig gegen Bakterien, Viren, Hefen und Pilze sowie HIV/HBV. Keine Resistenzbildung bekannt. Antistatisch, schnelltrocknend für streifenfreien Glanz. Einwirkzeit ca. 1 Minute. Wirksam gegen MRSA, nachweislich wirksam gegen den H1N1 Virus (Schweinegrippe). Reg.-Nr.: N-47153.

Achtung: Biozidprodukte vorsichtig verwenden. Vor Gebrauch stets Etikett und Produktinformationen lesen.

Warn- und Sicherheitshinweise:



Signalwort: Gefahr

H225 Flüssigkeit und Dampf leicht entzündbar.
H318 Verursacht schwere Augenschäden.
H336 Kann Schläfrigkeit und Benommenheit verursachen.

Bezeichnung	Art.-Nr.	Stück in EUR ohne MwSt.	Stück in EUR inkl. MwSt.
Tücher 13x20 cm 120 Stk.	285801	8,36	1 m ² 3,19 € 9,95
Nachfüllpack 13x20 cm 120 Stk.	285821	5,84	1 m ² 2,23 € 6,95
SET Tücher + Nachfüllpack 240 Stk.	285831	12,56	14,95
Tücher XXL 21x26 cm 200 Stk.	285841	23,49	1 m ² 2,56 € 27,95
Nachfüllpack XXL 21x26 cm 200 Stk.	285861	16,76	1 m ² 1,82 € 19,95
SET Tücher XXL + Nachfüllpack 400 Stk.	285871	33,57	39,95
Tücher im Spendereimer 26x27 cm 150 Stk.	285901	33,57	1 m ² 3,81 € 39,95

RABATT	ab je 5 Stk. 5%	ab je 10 Stk. 10%	ab je 20 Stk. 20%
---------------	------------------------	--------------------------	--------------------------

INSBESONDERE FÜR KUNSTLEDER



ab **12.95**

cosiMed Schnelldesinfektion Zur Desinfektion von abwaschbaren Flächen

Gebrauchsfertige Lösung zur Desinfektion von abwaschbaren Flächen. Besonders geeignet für Kunstleder (z.B. Weich-PVC, PU). Wirksam gegen Bakterien, Hefen, Pilze und Viren (HBV und HIV). Begrenzt viruzid. Ohne Alkohol. Frei von Aldehyden und Formaldehydabspaltern, Phenolen und Aktivchlor. Einwirkzeit: 1 Minute. Geruchsneutral. Reg.-Nr.: N-50885.

Darf nicht in die Hände von Kindern geraten. Achtung: Biozidprodukte vorsichtig verwenden. Vor Gebrauch stets Etikett und Produktinformationen lesen.

Warn- und Sicherheitshinweise

H302 Gesundheitsschädlich bei Verschlucken.

H312 Gesundheitsschädlich bei Hautkontakt.

H314 Verursacht schwere Verätzungen der Haut und

schwere Augenschäden.

H400 Sehr giftig für Wasserorganismen.

H412 Schädlich für Wasserorganismen, mit langfristiger

Wirkung.

Bezeichnung	Art.-Nr.	Stück in EUR ohne MwSt.	Stück in EUR inkl. MwSt.
cosiMed Schnelldesinfektion 1 l Flasche	241411	10,88	11,95 € 12,95 €
cosiMed Schnelldesinfektion 1 l Sprühflasche	241441	15,08	17,95 € 17,95 €
cosiMed Schnelldesinfektion 5 l Kanister	241421	43,66	10,39 € 51,95 €
cosiMed Schnelldesinfektion 10 l Kanister	241431	78,11	9,29 € 92,95 €

FÜR PARAFFIN



ab **16.50**

cosiMed Paraffinlöser Plus Reinigungs- und Pflegemittel

Reinigungs- und Pflegemittel für Edelstahl und alle harten Oberflächen. Zweifach wirksam: Löst Fangparaffin und fettige Verschmutzungen und beugt gleichzeitig gegen die starke Haftung nachfolgender Spritzer vor.

Warn- und Sicherheitshinweise:



Signalwort: Gefahr

H304 Kann bei Verschlucken und Eindringen in die Atemwege tödlich sein

Bezeichnung	Art.-Nr.	Stück in EUR ohne MwSt.	Stück in EUR inkl. MwSt.
cosiMed Paraffinlöser Plus 1 l Flasche	240302	13,87	11,651 € 16,50 €
cosiMed Paraffinlöser Plus 5 l Kanister	240322	56,26	11,339 € 66,95 €

PLATZSPAREND UND SAUBER



ab **8.95**

Wandhalter Plus für 350/500 ml Flaschen

Der Wandhalter Plus eignet sich in Kombination mit den Bode Flaschen ideal als Desinfektionsmittelspender. Die Montage des Wandhalters funktioniert problemlos und schnell. Der Wandhalter ist platzsparend und somit fast überall einsetzbar. Die dafür vorgesehenen Flaschen haben einen festen und sicheren Halt. Geeignet für 350 und 500 ml Bode Flaschen.

Tropfschale ES 3: Die Tropfschale ist die ideale und saubere Ergänzung für Ihren Wandhalter Plus. Die Schale wird einfach in den Wandhalter eingehängt. Sie verhindert übermäßige Verschmutzung durch tropfendes Desinfektionsmittel.

Material: Kunststoff.

Bezeichnung	Art.-Nr.	Stück in EUR ohne MwSt.	Stück in EUR inkl. MwSt.
Wandhalter Plus für 350/500 ml Flaschen	02885	7,52	8,95
Tropfschale ES 3 für Wandhalter Plus	02887	3,32	3,95
SET 2 tlg. Wandhalterung inkl. Tropfschale	02888	9,20	10,95

EINFACHE HANDHABUNG

- stabiler, belastbarer Kunststoff
- einfache Anbringung + Reinigung
- inkl. Befestigungsmaterial



9.95

Wandhalter

Aus stabilem, belastbarem Kunststoff. Einfache Anbringung und Reinigung. Lieferung inklusive Befestigungsmaterial und Anleitung. Lieferung ohne Flasche und Dosierpumpe. An glatten Oberflächen auch für die Befestigung mit doppelseitigen Klebestreifen geeignet.

24197: Maße (HxBxT): 10,7x7,4x8,1 cm. **24198:** Maße (HxBxT): 13,6x9,2x9,9 cm.

Bezeichnung	Art.-Nr.	Stück in EUR ohne MwSt.	Stück in EUR inkl. MwSt.
Wandhalter für 500 ml	24197	8,36	9,95
Wandhalter für 1 l Flaschen	24198	8,36	9,95

SICHER UND STABIL



69.95

Desinfektionsmittelspender Eurospender 1 Plus mit Armhebel

Für Händedesinfektionsmittel, Wasch- und Pflegelotionen geeignet. Schnell befüllbar.

Spender 1 für 500 ml: Dosierung einstellbar (0,75-1,5 ml je Hub). Autoklavierbar bei 121° C, 1 bar. Maße (HxBxT): 245x82x215 mm.

Spender 1 für 1000 ml: Dosierung einstellbar (0,75-1,5 ml je Hub). Autoklavierbar bei 121° C, 1 bar. Maße (HxBxT): 290x92x225 mm.

Verschlussblende: Schützt vor unbefugter Entnahme. Abschließbar.

Bezeichnung	Art.-Nr.	Stück in EUR ohne MwSt.	Stück in EUR inkl. MwSt.
Eurospender 1 für 500 ml	24230	58,78	69,95
Blende für 500 ml	24414	22,65	26,95
Eurospender 1 für 1000 ml	24232	58,78	69,95
Blende für 1000 ml	24415	22,65	26,95

OFFENES SPENDERSYSTEM



ab **34.95**

Desinfektionsmittelspender Eurospender Safety plus

Desinfektionsmittelspender mit extra langem Auslaufhahn zur Vermeidung von Handkontakten. Mit Auffangschale als Tropfschutz und Standfuß. Erfüllt aktuelle KRINKO-Empfehlungen. Auswahl Desinfektionsmittel nicht herstelleregebunden.

Klein entspricht 350/500 ml Flaschen. **Groß** entspricht 1 l Flaschen.

Bezeichnung	Art.-Nr.	Stück in EUR ohne MwSt.	Stück in EUR inkl. MwSt.
Spender ohne Pumpe klein	24425	29,37	34,95
SET Spender mit Pumpe klein	24233	30,21	35,95
Pumpe klein	24427	2,48	2,95
Spender ohne Pumpe groß	24426	31,05	36,95
SET Spender mit Pumpe groß	24234	31,05	36,95
Pumpe groß	24428	2,48	2,95

* Lieferung ohne Flasche und Dosierpumpe.

DIE KOMPLETTLÖSUNG

SET

· inkl. Spende- + Abfalleimer

Sport-Tec Desinfektionstuchspender, Edelstahl inkl. Abfallbehälter

Moderne und hygienische 2-in-1-Lösung für Desinfektion und Entsorgung. Saubere und sparsame Entnahme der Desinfektionstücher an der Oberseite. Der mitgelieferte Kunststoffeimer verhindert das Auslaufen des Desinfektionsmittels. Der Abfallbehälter aus Metall ist einfach und schnell zu entnehmen. Desinfektionstücher nicht im Lieferumfang.

Material: Edelstahl. Durchmesser: 30 cm. Höhe: 90 mm.

Desinfektionstücher

Saugfähige und reißfeste Vlies-Tücher für eine schnelle und gründliche Flächendesinfektion. Das dermatologisch getestete Desinfektionsmittel eignet sich für alle Oberflächen und ist schonend zur Haut. Wirksam gegen Bakterien, Pilze und behüllte Viren. Begrenzt viruzid. Reg.-Nr.: N-70887.

Material: Reißfestes Vlies. Tuchmaße (BxH): 20x20 cm.

Warn- und Sicherheitshinweise:

H411 Giftig für Wasserorganismen, mit langfristiger Wirkung.



Bezeichnung	Art.-Nr.	Stück in EUR ohne MwSt.	Stück in EUR inkl. MwSt.
Desinfektionstuchspender Edelstahl	02890	276,47	329,00
Spenderreimer Kunststoff	02899	8,36	9,95
Desinfektionstücher 400 Tücher	02892	16,76	19,95
Desinfektionstücher 800 Tücher	02893	26,85	31,95
SET Desinfektionstuchsp. inkl. 400 Tücher	02895	242,86	289,00
SET Desinfektionstuchsp. inkl. 800 Tücher	02896	251,26	299,00
SET Spenderreimer inkl. 800 Tücher	02898	31,89	37,95
SET Spenderreimer inkl. 400 Tücher	02897	22,65	26,95



02890



02898

ab **289.-**



· einfache Entnahme

· sauber + sparsam



· integrierter Abfallbehälter

· große Öffnung



· zum Entleeren einfach entnehmbar

KONTAKTLOSE ENTNAHME

SET



ab **99.95**

Desinfektionsmittelspender CleanSafe touchless

Der Desinfektionsmittelspender CleanSafe ermöglicht durch seine zuverlässige Infrarot-Sensortechnik eine kontaktlose Entnahme. Entnahmemenge von 1 bis 3 Hüben einstellbar. Passend für 1 Liter Bose CleanSafe Flaschen. Mit integrierter Batterieanzeige. Abschließbar. Reg.-Nr.: N-58648.

Set inkl. 1x Sterillium Gel Pure CleanSafe Händedesinfektionsmittel 1000 ml, Auffangschale, Batterien und Befestigungsmaterial.

Aus Kunststoff: Farbe: weiß. Maße (HxBxT): 290x188x101 mm.

Aus Edelstahl: Anti-Fingerprint Beschichtung. Maße (HxBxT): 285x122x113 mm.

Achtung: Biozidprodukte vorsichtig verwenden. Vor Gebrauch stets Etikett und Produktinformationen lesen.

Warn- und Sicherheitshinweise:

Signalwort: Gefahr

H225 Flüssigkeit und Dampf leicht entzündbar.
H319 Verursacht schwere Augenreizung.



Bezeichnung	Art.-Nr.	Stück in EUR ohne MwSt.	Stück in EUR inkl. MwSt.
SET CleanSafe touchless Kunststoff	243992	83,99	99,95
SET CleanSafe touchless Edelstahl	244052	176,43	209,95

ÜBERALL EINSETZBAR



395.-

Desinfektionsmittelständer inkl. Spender

Ermöglicht eine einfache und hygienische Entnahme von Desinfektionsmittel. Dank des breiten Standfußes kann der Ständer einfach auf dem Boden aufgestellt werden. Die Entnahme des Desinfektionsmittels funktioniert über einen Pumphebel aus Metall. Die Oberfläche des Ständers ist problemlos mit Flächendesinfektion desinfizierbar. Mit Halterung zum Anbringen von Informationen in DIN A4 Größe. Für 500 ml Flaschen geeignet.

Material: Edelstahl.
Höhe Spenderentnahme: 120 cm.
Gesamthöhe: 153 cm.

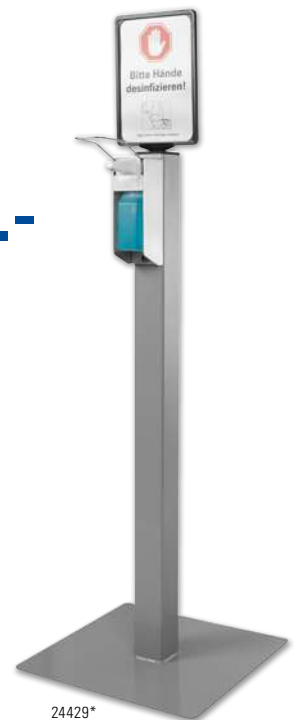

24429*

Bezeichnung	Art.-Nr.	Stück in EUR ohne MwSt.	Stück in EUR inkl. MwSt.
Ständer inkl. Spender für 500 ml Flaschen	24429	331,93	395,00

* Lieferung ohne Desinfektionsmittel.



WIRKSAME WASCHRAUMHYGIENE

NEU

ab 13.⁹⁵



cosiMed Handwaschcreme, 1 l

Alkalifrei: In erster Linie für die Waschraumhygiene gedacht. Seifenfreies, neutrales mit intensiver Reinigungswirkung und Hautschutzfaktor. Gut verträglich.

Aktiv: Entfernt auch vaselinehaltige Einreibemittel und enthält wirksame Hautschutzkomponenten. Dezent parfümiert mit leichtem frischem Zitronenduft, eingestellt auf hautfreundlichen pH-Wert.

Verstärkt: Entfernt auch vaselinehaltige Einreibemittel und enthält wirksame Hautschutzkomponenten. dezent parfümiert mit leichtem frischem Zitronenduft. Eingestellt auf hautfreundlichen pH-Wert.

Bezeichnung	Art.-Nr.	Stück in EUR ohne MwSt.	Stück in EUR inkl. MwSt.
cosiMed Handwaschcreme alkalifrei 1 l	24099	12,56	14,95 €
cosiMed Handwaschcreme aktiv 1 l	24111	11,72	13,95 €
cosiMed Handwaschcreme verstärkt 1 l	24113	13,40	15,95 €

WOHLDUFTENDE SAUBERKEIT

ab 7.⁹⁵



Handwaschcreme

Ideal für Bad und WC in der Praxis und Privat.

Citro-Orange: Hoher Hautschutzfaktor, gute Verträglichkeit, eingestellt auf hautfreundlichen pH-Wert mit dezenter Parfümierung und frischem Citro-Orangenduft.

Aktiv: Hautfreundlicher pH-Wert mit dezenter Parfümierung und frischem Zitronenduft. Entfernt auch vaselinehaltige Einreibemittel und enthält wirksame Hautschutzkomponenten.

Bezeichnung	Art.-Nr.	Stück in EUR ohne MwSt.	Stück in EUR inkl. MwSt.
Citro-Orange 500 ml Spenderflasche	24106	6,68	7,95 €
Citro-Orange 5 Liter Kanister	24107	36,93	43,95 €
Aktiv 500 ml Spenderflasche	24109	7,52	8,95 €
Aktiv 5 Liter Kanister	24110	37,77	44,95 €

FÜR EMPFINDLICHE HAUT

SET

ab 2.⁹⁵



Baktolin Pure Waschlotion

Standard-Waschlotion zur gründlichen Hände- und Hautreinigung. Bewährt sich überall dort, wo eine Hände- aber auch Körperreinigung angezeigt ist. Die moderne Formulierung auf synthetischer Basis ist seifen- und alkalifrei und angenehm parfümiert. Sie ersetzt die unhygienische Stückseife und empfiehlt sich bei Seifenempfindlichkeit.

- reinigt mit milder Formel
- hautneutraler pH-Wert
- enthält hautmilde Tenside
- für empfindliche Haut
- parfüm- und farbstofffrei
- ohne Parabene

Bezeichnung	Art.-Nr.	Stück in EUR ohne MwSt.	Stück in EUR inkl. MwSt.
Baktolin Pure 500 ml Flasche	24237	2,94	3,50 €
Baktolin Pure 1 l Flasche	24238	4,16	4,95 €
Baktolin Pure 5 l Kanister	24239	18,45	21,95 €
SET Spender inkl. Baktolin Pure, 500 ml	72003	31,05	36,95 €
SET Spender inkl. Baktolin Pure, 1 l	72008	33,57	39,95 €

RABATT	ab je 5 Stk. 5%	ab je 10 Stk. 10%	ab je 20 Stk. 15%
--------	-----------------	-------------------	-------------------

FÜR DIE SANFTE REINIGUNG

SET

ab 4.²⁰



Baktolin Sensitive Waschlotion

Milde und zugleich pflegende Waschlotion für eine sanfte Reinigung von Haut und Händen. Die pflegenden Bestandteile Allantoin und Weizenprotein halten die Haut auch bei intensiver und täglich wiederholter Anwendung glatt und geschmeidig. Der pH-Wert von 5,5 schont den empfindlichen Säureschutzmantel der Haut.

- rückfettend und pflegend
- zart, cremiger Schaum
- zart duftende Formel
- gute Hautverträglichkeit
- enthält hautmilde Tenside
- ohne Parabene

Bezeichnung	Art.-Nr.	Stück in EUR ohne MwSt.	Stück in EUR inkl. MwSt.
Baktolin Sensitive 500 ml Flasche	24255	4,16	4,95 €
Baktolin Sensitive 1 l Flasche	24256	5,84	6,95 €
Baktolin Sensitive 5 l Kanister	24257	29,37	34,95 €
Baktolin Foam für CleanSafe Spender, 1 l	24205	10,88	12,95 €
SET Spender + Sensitive, 500 ml Flasche	72004	31,89	37,95 €
SET Spender + Sensitive, 1 l Flasche	72009	35,25	41,95 €

RABATT	ab je 5 Stk. 5%	ab je 10 Stk. 10%	ab je 20 Stk. 15%
--------	-----------------	-------------------	-------------------

Zubehör für 5 l bis 10 l Kanister
Für Präparate, Flaschen und Kanister mit einem 55 mm Schraubgewinde.
Ausgießer: Für ein sauberes Ausgießen von Flüssigkeiten. Nicht für Ultraschallgel geeignet. Länge Schlauch: 13,5 cm. Durchmesser Schlauch: 1,7 cm.
Auslaufhahn: Für ein sauberes Ausgießen von Flüssigkeiten. Nicht für Ultraschallgel geeignet.
Kanisterschlüssel: Länge: 18 cm. Durchmesser: 8 cm.

Bezeichnung	Art.-Nr.	Stück in EUR ohne MwSt.	Stück in EUR inkl. MwSt.
Ausgießer	244102	5,84	6,95
Auslaufhahn	244122	8,36	9,95
Schlüssel	244132	5,00	5,95

Dosierhilfen
Hilfsmittel zur korrekten Dosierung.

Bezeichnung	Art.-Nr.	Stück in EUR ohne MwSt.	Stück in EUR inkl. MwSt.
Flasche 50 ml	244022	2,31	2,75
Flasche 500 ml	244032	2,48	2,95
Becher 250 ml	244042	4,16	4,95

Abfüll- und Dosierpumpen
Abfüllpumpe (242522): Inkl. 250 ml Dosierflasche. Geeignet für Ultraschallgel. Passend für 5 und 10 Liter Kanister. Dosierflasche ohne Inhalt.
Dosierpumpe (244062): Für 5 und 10 Liter Kanister. Dosierung: ca. 30 ml pro Hub. Nicht für die Entnahme von Ultraschallgel und Paraffinlöser geeignet.
Dosierpumpe (244082): Für 1 Liter Flaschen. Dosierung: ca. 4 ml pro Hub. Passt auf unsere Massagelotion- und Massageöl-Flaschen.
Bode Dosierpumpe (24409): Für 1 Liter Flaschen. Zur Applikation von Wasch- und Pflege lotion sowie Hände-Desinfektionsmittel.

Bezeichnung	Art.-Nr.	Stück in EUR ohne MwSt.	Stück in EUR inkl. MwSt.
Abfüllpumpe für 5 und 10 l Kanister (für Gel)	242522	10,88	12,95
Dosierpumpe für 5 u. 10 l Kanister (kein Gel)	244062	11,72	13,95
Dosierpumpe für 1 l Flaschen	244082	6,68	7,95
Bode Dosierpumpe für 1 l Flaschen	24409	4,15	4,95

NEU

Nadel-Entsorgungsboxen · kontaktloses Entsorgen

Für das kontaktlose Entsorgen von Spritzen und Kanülen. Ideal für Praxis und Station.

Servobox 500 ml: Idealer Taschen-Container mit sehr kompakter Form für gebrauchte Spritzen und Kanülen. Die Höhe der Servobox ist ausreichend für IV-Kanülen oder auch Insulinspritzen mit aufgesetzter Kanüle. Der Deckel ist dichtschießend, eine Abstreifkante ermöglicht ein einfaches und kontaktloses Abwerfen der Kanülen. Besonders widerstandsfähiger Kunststoff macht die Box leicht, es sind keine unnötigen Metallplatten integriert. Trotzdem besteht keine Gefahr einer Perforation durch eine Nadel.
Volumen: 500 ml. Maße (BxH): 75x107 mm.

Multi-Safe twin plus: Nadel-Entsorgungsbox mit großem Fassungsvermögen. Die große Öffnung ermöglicht das schnelle Abwerfen von Spritzen und Kanülen. Eine Abzieh- und Abdreihilfe hilft bei der kontaktlosen Entsorgung. Die gelbe Farbe der Box macht sie leicht auffindbar, durch den roten Verschluss ist sofort zu sehen, wenn der Behälter verschlossen ist. Entspricht den Anforderungen TRBA 250, UN, DIN EN ISO 23907

1,5 l Version: Volumen: 1500 ml. Durchmesser Boden (ø): 112 mm. Maße Deckel (LxB): 179x176 mm. Höhe: 125 mm.
2 l Version: Volumen: ca. 2 l. Durchmesser Boden (ø): 112 mm. Maße Deckel (LxB): 179x176 mm. Höhe Behälter: 161 mm.

Bezeichnung	Art.-Nr.	Stück in EUR ohne MwSt.	Stück in EUR inkl. MwSt.
Servobox 500 ml	25295	2,48	2,95
Multi-Safe twin plus 1,5 l	25298	3,32	3,95
Multi-Safe twin plus 2 l	25299	4,16	4,95

Sprüher und Zerstäuber
Drucksprüher (244002): Zur Verteilung von Desinfektionsmittel oder anderen Flüssigkeiten auf größeren Flächen. Fassungsvermögen: 1 Liter.
Zerstäuber (244012): Erzeugt ein sehr feines Sprühbild. Die Gewindedichtung ist transportdicht und wird inkl. Schutzkappe geliefert. Sprühmenge pro Hub: 0,15 ml +/- 0,05.
Sprühkopf (242483): Für alle 500 und 1000 ml Flaschen geeignet.

Bezeichnung	Art.-Nr.	Stück in EUR ohne MwSt.	Stück in EUR inkl. MwSt.
Drucksprüher 1 l	244002	16,76	19,95
Zerstäuber 250 ml	244012	3,32	3,95
Sprühkopf für 500 ml + 1 l Flaschen	242483	5,84	6,95

- aus schlagfestem Kunststoff
- bedienerfreundlich
- abschließbar

System
S1

ab **49.⁹⁵**



28529

System
S4

28531



TORK Seifenspender Elevation

Elevation S1: Material: schlagfester Kunststoff. Maße (BxHxT): 11x29x11 cm.

Elevation S4: Material: schlagfester Kunststoff. Maße (BxHxT): 11x29x11 cm.

Bezeichnung	Art.-Nr.	Stück in EUR ohne MwSt.	Stück in EUR inkl. MwSt.
Elevation S1 11x29x11 cm	28529	41,97	49,95
Elevation S4 11x29x11 cm	28531	50,38	59,95

System
S1

28536



28538

System
S4

28533



ab **75.⁹⁵**

TORK Flüssig- und Schaumseife

Flüssigseife Mild S1: Klinisch getestet.

Flüssigseife Extra-Mild S1: Klinisch getestet, pH-Neutral, rückfettend.

Schaumseife Mild S4: Parfümierte Schaumseife für effizientes und angenehmes Händewaschen. Milde Rezeptur, dermatologisch getestet. Rückfettend und feuchtigkeitsspendend. Hautneutraler pH-Wert.

Bezeichnung	Art.-Nr.	Stück in EUR ohne MwSt.	Stück in EUR inkl. MwSt.
Flüssigseife Mild S1 6x 1 Liter	28536	63,82	75,95
Flüssigseife Extra-Mild S1 6x 1 Liter	28538	71,39	84,95
Schaumseife Mild S4 6x 1 Liter	28533	83,99	99,95



28545

System
T2



28527

Tork Toilettenpapierspender Elevation Mini Jumbo Rolle T2

Tork Spender für Toilettenpapier, Mini Jumbo Rolle. Hohe Kapazität, reduzierter Verbrauch durch Papierbremse, Restrollenfunktion, Vorratsanzeige, abschließbar.

Material: schlagfester Kunststoff. Maße (BxHxT): 35x28x13 cm.

Tork Toilettenpapier T2 Advanced Mini Jumbo Rolle

- Tissue, 2-lagig, perforiert in Weiß
- Rollenlänge: 170 m, Rollenbreite: 14 cm, Durchmesser: 18,5 cm
- Menge 1.700 Einzelblätter (12 Rollen), Blattlänge: 10 cm

Bezeichnung	Art.-Nr.	Stück in EUR ohne MwSt.	Stück in EUR inkl. MwSt.
Tork Spender Elevation Mini Jumbo T2	28527	46,18	54,95
Toilettenpapier T2 Adv. Mini Jumbo 12 Rollen	28545	58,78	69,95

NEU



28544

System
T4



28528

Tork Toilettenpapierspender Elevation Kleinrolle T4

Tork Elevation Toilettenpapierspender aus schlagfestem Kunststoff mit einer Kapazität für 2 Kleinrollen. Mit Vorratsanzeige. Abschließbar.

Maße (BxHxT): 29x16x16 cm.

Tork Toilettenpapier T4 Soft

- Tissue, 3-lagig geprägt und perforiert in Hochweiß
- Rolle: Länge: 30 m, Breite: 9,4 cm, Blattanzahl: 250 Stk., Blattlänge: 12 cm

Bezeichnung	Art.-Nr.	Stück in EUR ohne MwSt.	Stück in EUR inkl. MwSt.
Tork Spender Elevation Kleinrolle T4	28528	55,42	65,95
Toilettenpapier T4 Soft 30 Rollen	28543	29,37	34,95
Toilettenpapier T4 Soft 70 Rollen	28544	50,38	59,95

ab **39.⁹⁵**



28557



28556

Tork Abfallbehälter

Abfallbehälter aus kunststoffbeschichtetem Drahtgitter. Zur Wandmontage geeignet.

Mini Drahtgitter B2: Maße (BxHxT): 32x35x22 cm. **Farbe:** weiß.

Littainer 100: Maße: (BxHxT) 33x72x25 cm. **Farbe:** weiß.

Bezeichnung	Art.-Nr.	Stück in EUR ohne MwSt.	Stück in EUR inkl. MwSt.
Tork Abfallbehälter Mini Drahtgitter B2	28557	33,57	39,95
Tork Abfallbehälter Littainer 100	28556	41,97	49,95

119.⁹⁵



Tork Abfallbehälter Elevation

Der Abfallbehälter Tork Elevation gewährleistet ein ordentliches, sauberes Erscheinungsbild. Freistehend oder zur Wandmontage geeignet, ohne Deckel.

Material: Schlagfester Kunststoff. Fassungsvermögen: 50 Liter.

Maße (LxBxH): 29x39x63 cm.

Farbe: weiß.

Bezeichnung	Art.-Nr.	Stück in EUR ohne MwSt.	Stück in EUR inkl. MwSt.
Tork Abfallbehälter Elevation	28553	100,80	119,95



Tork Innenabrollungsspender Elevation M2

Tork Spender für Innenabrollung mit Vorratsanzeige. Schnell nachfüllbar. Abreißkanten aus Edelstahl.
Handtuchsystem: M2. Material: schlagfester Kunststoff. Maße (BxHxT): 24x36x23 cm.

Tork Rollenpapier-Handtuch M2

- Tissue, 2-lagig, perforiert in Weiß
- Universal Innenabrollung
- Rollenlänge: 160 m, Rollenbreite: 20 cm, Durchmesser: 18 cm
- Menge: 457 Einzelblätter (6 Rollen), Blattlänge: 35 cm

Bezeichnung	Art.-Nr.	Stück in EUR ohne MwSt.	Stück in EUR inkl. MwSt.
Tork Spender Elevation M2	28523	50,38	59,95
Rollenpapier-Handtuch M2	6 Rollen	28512	71,39 ^{1 m} _{0,08 €}



- kontaktlose Papierausgabe
- einstellbare Handtuchlänge
- Ressourcen schonend

299.⁹⁵



Tork Rollenhandtuchspender Matic Elevation Sensor H1

Der Rollenhandtuchspender Matic Elevation Sensor ermöglicht ein angenehmes und hygienisches Händetrocknen. Das moderne, funktionelle Design hat einen Sensor integriert, der eine berührungsfreie Ausgabe der Papierhandtücher ermöglicht. Die Einzeltuchabgabe sorgt dabei für einen geringen Verbrauch und schont damit die Umwelt. Eine LED-Füllstandanzeige wird aktiviert, wenn eine Nachfüllung nötig ist. Mit der einstellbaren Handtuchlänge können Sie eine passende Handtuchgröße festlegen und den Verbrauch steuern.

Handtuchsystem: H1. Material: schlagfester Kunststoff. Maße (LxBxH): 20,6x33,1x36,8 cm.

Bezeichnung	Art.-Nr.	Stück in EUR ohne MwSt.	Stück in EUR inkl. MwSt.
Rollenhandtuchspender mit Sensor H1	28525	252,06	299,95

89.⁹⁵



Tork Rollenpapier-Handtuch H1, 6 Rollen á 100 Meter, weich, hochweiß

Das Rollenpapier-Handtuch H1 ist das ideale Papier für den Tork Rollenhandtuchspender Matic Elevation Sensor H1. Das Papier saugt Wasser schnell und effektiv auf. Hierdurch werden Verbrauch und anfallender Müll gesenkt. Dank der 2-lagigen, weichen Struktur ist das Papier sanft zur Haut.

Maße Rolle (BxØ): 21x19 cm. Rollenlänge: 100 m.

Bezeichnung	Art.-Nr.	Stück in EUR ohne MwSt.	Stück in EUR inkl. MwSt.
Rollenpapier-Handtuch H1	6 Rollen	28513	75,59 ^{1 m} _{0,15 €}



ab **49.⁹⁵**

Tork Handtuchspender Elevation H3 / Elevation Mini H3

Die elegante und praktische Lösung für Ihre Papierhandtücher. Der Spender ist einfach zu befüllen und abschließbar. Durch das Sichtfenster ist der aktuelle Handtuchvorrat direkt zu erkennen.

Handtuchsystem: H3. Material: schlagfester Kunststoff.

Elevation Mini H3: Maximales Fassungsvermögen: 1,5 Pack Handtücher. Maße (BxHxT): 33x29x14 cm.

Elevation H3: Maximales Fassungsvermögen: 2,5 Pack Handtücher. Maße (BxHxT): 33x44x14 cm.

Bezeichnung	Art.-Nr.	Stück in EUR ohne MwSt.	Stück in EUR inkl. MwSt.
Handtuchspender Elevation Mini H3	28521	41,97	49,95
Handtuchspender Elevation H3	28522	50,38	59,95



System **H3**

ab **44.⁹⁵**

Tork Falthandtuch H3 / Advanced H3

H3: Tissue, 2-lagig mit Zickzackfaltung, ungebleicht. Maße: ca. 24x23 cm. Menge: **28511:** 3.750 Tücher (15 x 250 Stk.), **28516:** 4.000 Tücher (20x 200 Stk.).

Advanced H3: Tissue, 2-lagig mit Zickzackfaltung, ungebleicht mit Luftpolsterprägung. Maße: 25x23 cm. Menge: 3.750 Tücher (15x 250 Stk.).

Bezeichnung	Art.-Nr.	Stück in EUR ohne MwSt.	Stück in EUR inkl. MwSt.				
Falth. H3	24x23 cm	3.750 Stk.	grün	28511	41,97	100 Stk. 1,39 €	49,95
Falth. H3	24x23 cm	4.000 Stk.	weiß	28516	41,97	100 Stk. 1,25 €	49,95
Advanced H3	25x23 cm	3.750 Stk.	grün	28510	54,58	1 Pack 4,53 €	64,95
Advanced H3	25x23 cm	3.750 Stk.	weiß	28515	63,82	1 Pack 5,06 €	75,95

RABATT	ab 2 Karton	5%	ab 4 Karton	10%
---------------	-------------	-----------	-------------	------------



7.95

23449*

Universalhalter für Kosmetik- und Handschuhboxen

Ermöglicht durch den federnden Spannschieber die Aufnahme verschiedener marktüblicher Boxengrößen. Die rückseitigen Selbstklebestreifen ermöglichen ein leichtes Anbringen und durch die Einhandbedienung ein schnelles Arbeiten.

*Box nicht im Lieferumfang enthalten.

Bezeichnung	Tragfähigkeit: 1 kg	Art.-Nr.	Stück in EUR ohne MwSt.	Stück in EUR inkl. MwSt.
Universalhalter		23449	6,68	7,95



2.95

Kosmetiktücher

2-lagige Kosmetik-Softtücher mit Zickzackfaltung zur einfachen Entnahme in einer Box. In einer Box befinden sich 100 Tücher.

Maße Box (BxHxT): 25,6x6x14 cm. Maße Tücher (LxB): 20x20,8 cm.

Farbe: weiß

Bezeichnung	100 Tücher	Art.-Nr.	Stück in EUR ohne MwSt.	Stück in EUR inkl. MwSt.
Kosmetiktücher		23451	2,48	2,95



mit Spanngummi

ab 11.95

Hygieneüberzug

Der Hygieneüberzug bietet eine saubere und hygienische Auflage. Die Überzüge schützen Ihre Kopfpolster vor Schweiß, Kosmetika und verlängern somit die Haltbarkeit Ihrer Polster.

VPE: 100 Stück. Material: 90% chlorfrei gebleichte Zellulose, 10% Bindemittel. Durchmesser max. 40 cm.

Bezeichnung	100 Stück	Art.-Nr.	Stück in EUR ohne MwSt.	Stück in EUR inkl. MwSt.
Hygieneüberzug		234572	12,56	14,95

RABATT		ab je 5 Stk. 5%	ab je 10 Stk. 10%	ab je 20 Stk. 20%
--------	--	-----------------	-------------------	-------------------



SET

ab 11.95

Einmal-Nasenschlitztücher, 30x21 cm, 100 Stück

Die Einmal-Nasenschlitztücher aus Papier bieten eine saubere und hygienische Auflage, schützen Ihre Liegenpolster vor Schweiß und Kosmetika und verlängern somit deren Haltbarkeit.

VPE: 100 Stück. Material: 90% chlorfrei gebleichte Zellulose, 10% Bindemittel. Maße (LxB): 30x21 cm.

Bezeichnung	100 Stück	Art.-Nr.	Stück in EUR ohne MwSt.	Stück in EUR inkl. MwSt.
Nasenschlitztücher		234551	12,56	14,95
SET Box + 100 Tücher		234441	14,24	16,95

RABATT		ab je 5 Stk. 5%	ab je 10 Stk. 10%	ab je 20 Stk. 20%
--------	--	-----------------	-------------------	-------------------



ab 15.15

Einmal-Nasenschlitztücher XXL, 40x30,5 cm, 100 Stück

Die Nasenschlitztücher bieten eine saubere und hygienische Auflage. Die Tücher schützen Ihre Liegenpolster vor Schweiß und Kosmetika, wodurch deren Haltbarkeit verlängert wird.

VPE: 100 Stück. Material: 90% chlorfrei gebleichte Zellulose, 10% Bindemittel. Maße (LxB): 40x30,5 cm.

Bezeichnung	100 Stück	Art.-Nr.	Stück in EUR ohne MwSt.	Stück in EUR inkl. MwSt.
Nasenschlitztücher XXL		234561	15,92	18,95

RABATT		ab je 5 Stk. 5%	ab je 10 Stk. 10%	ab je 20 Stk. 20%
--------	--	-----------------	-------------------	-------------------



ab **26.⁹⁵**

Waschfaserlaken Ultra

Hygienische und praktische Massageliegenauflage für jede Massagepraxis. Das geringe Gewicht der Waschfaserlaken reduziert Ihr Wäscheaufkommen und spart somit Energiekosten und Arbeitszeit. Zudem ist das Laken knitter-, fusselfrei und reißfest. Bei 60°C kann es problemlos 200 mal gewaschen werden. Trocknergeeignet.

VPE: 10 Stück im Beutel. Material: 100% Polypropylen. Maße (LxB): 200x80 cm.

Bezeichnung	Art.-Nr.	Stück in EUR ohne MwSt.	Stück in EUR inkl. MwSt.	
Waschfaserlaken Ultra	10 Stück	234401	25,17	29,95

RABATT	ab je 5 Pack 5%	ab je 10 Pack 10%
---------------	---------------------------	-----------------------------



ab **17.⁹⁵**

Liegen-/Hygieneauflage (transparent)

Die Liegen-/Hygieneauflage schützt die Liege im Fußbereich optimal vor Schmutz. Der Patient kann seine Schuhe hygienisch ablegen. Die Auflage ist bakterizid und fungizid.

Material: PVC (durchsichtig). Maße (LxBxH): 60x40x0,2 cm.

Bezeichnung	Art.-Nr.	Stück in EUR ohne MwSt.	Stück in EUR inkl. MwSt.
Liegen-/Hygieneauflage (transparent)	285051	16,76	19,95

RABATT	ab je 5 Stk. 5%	ab je 10 Stk. 10%
---------------	---------------------------	-----------------------------



ab **9.⁸⁵**

Hartmann Untersuchungshandschuhe Peha-soft nitrile

Die latexfreien Handschuhe aus gefärbtem Nitrilkautschuk sorgen für optimalen Schutz. Die Handschuhe sind puderfrei und lassen sich dank der speziellen Innenbeschichtung leicht anziehen. Der texturierte Fingerbereich sorgt für optimale Griffbarkeit.

Für den Kontakt mit Lebensmitteln zugelassen. Reißfest und damit auch für den Einsatz im Labor und im Umgang mit Chemikalien und Desinfektionsmitteln geeignet. Persönliche Schutzausrüstung nach EN 374, Kat. III.

Größen: S, M, L, XL (bitte bei der Bestellung mit angeben).

Bezeichnung	Art.-Nr.	Stück in EUR ohne MwSt.	Stück in EUR inkl. MwSt.
Handschuhe Peha-soft nitrile guard blau	28572	10,88	12,95
Handschuhe Peha-soft nitrile fino lila	28570	9,20	10,95

RABATT	ab je 10 Pack 5%	ab je 20 Pack 10%
---------------	----------------------------	-----------------------------



NEU

285001

284981

ab **54.⁹⁵**

Liegenabdeckung

Die Tork Mediroll Liegenabdeckung (285001) ist reißfest, strapazierfähig und lässt sich leicht abrollen. Die Perforierung sorgt für einfaches Abreißen und einen kontrollierten Verbrauch.

- weißes 1-lagiges Krepp, perforiert
- Blattgröße (LxB) ca. 38x49 cm
- Rollendurchmesser: 12 cm, Hülsendurchmesser: 4,2 cm
- VPE: 8 Rollen à 50 m im Karton. Blattanzahl/Rolle: 132. Blattanzahl gesamt: 1.056 Stk.

Die Liegenabdeckung (284981) schützt Ihre Liege vor Verschmutzung und übermäßiger Abnutzung. Durch die Perforation lassen sich die Blätter des zweilagigen Zellstoffs einfach abtrennen.

- Reiner, weißer, 2-lagiger Zellstoff
- Rollendurchmesser: 13,1 cm, Hülsendurchmesser: 3,9 cm
- VPE: 9 Rollen à 50 m. Blattanzahl/Rolle: 132. Blattanzahl gesamt: 1.188 Stk.

Bezeichnung	Art.-Nr.	Stück in EUR ohne MwSt.	Stück in EUR inkl. MwSt.	
Liegenabdeckung 1-lagig	8 Rollen	285001	96,60	114,95
Liegenabdeckung 2-lagig	9 Rollen	284981	46,18	54,95

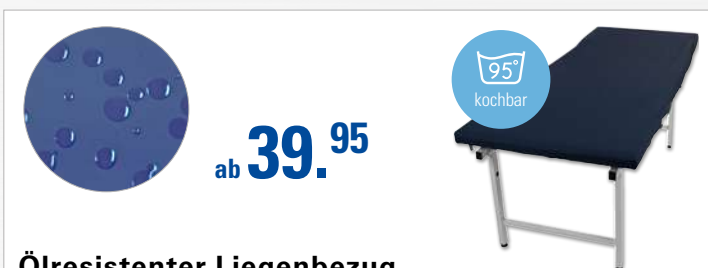

ab **39.⁹⁵**

Ölresistenter Liegenbezug mit Polyurethan-Beschichtung

Dieser Schonbezug ist einfach auf die Therapieliege zu ziehen, denn ein Gummiband sorgt dafür, dass er elastisch bleibt. Die besondere Beschichtung aus PU-Material sorgt dafür, dass die Massageliege nicht verschmutzt wird und kein Wasser, Schweiß oder Öl durchdringt. Besonders sinnvoll bei der Massage mit heißem Öl. Einfach zu reinigen und pflegeleicht. Waschbar bis 95°C und im Wäschetrockner bei niedriger Temperatur zu trocknen. Bügeln/Chlorbleichen/Chemische Reinigung nicht erlaubt.

Material: 100% Polyester. Beschichtung: PU-Material.

Farbe: blau.

Bezeichnung	Art.-Nr.	Stück in EUR ohne MwSt.	Stück in EUR inkl. MwSt.
Ölresistenter Liegenbezug 200x65 cm	234451	33,57	39,95
Ölresistenter Liegenbezug 200x85 cm	234461	36,09	42,95

+ Weiteres Liegenzubehör finden Sie in der Kategorie **THERAPIELIEGEN**



ab **7.⁹⁵**

Überschuhe mit Gummizug

Einweg Überschuhe, geeignet für medizinische Einrichtungen. Einheitsgröße mit Gummizug, passend für Schuhgrößen bis 48. Aus verstärktem Polyethylen (CPE). Wasser- und abriebfest.

VPE: 100 Stück. Maße: 15x42 cm.

Farbe: blau.

Bezeichnung	Art.-Nr.	Stück in EUR ohne MwSt.	Stück in EUR inkl. MwSt.	
Überschuhe	100 Stück	28558	8,36	9,95

RABATT	ab je 10 Pack 10%	ab je 20 Pack 20%
---------------	-----------------------------	-----------------------------

mit Nasenschlitz

ab **21.95**

farbige Bezüge

waschbar

kochbar

weißer Bezug

Liegenbezug (mit und ohne Nasenschlitz)

Der Liegenbezug ist in vielen Farben erhältlich und schützt Ihre Behandlungsliege zuverlässig vor Verschmutzungen. Das angenähte Ringsumgummi sorgt für sicheren Halt. Nach der Behandlung kann der Bezug bei 60°C bzw. 90°C gewaschen werden. Behält auch bei häufigem Waschen seine Passform. Bügelfrei und trocknergeeignet, daher einfach zu handhaben.

- mit angenähtem Ringsumgummi und zusätzlichem Tunnelsaum
- ausgerüstet nach Gütesiegel Öko-Text-Standard 100
- Pflege: kochbar bis 95°C (weiß) bzw. waschbar bis 60°C (farbig)
- Gewicht/m²: 220 g
- Material: 75% Baumwolle, 25% Polyamid

Farben: 01-blau, 02-grün, 03-rot, 04-gelb, 05-schwarz, 06-weiß, 07-beige, 08-türkis, 09-lila, 11-grau, 16-bordeaux, 18-anthrazit, 19-orange, 21-limone, 27-camel, 33-marine, 34-hellblau, 46-rost.

Bezeichnung	Art.-Nr.	Stück in EUR ohne MwSt.	Stück in EUR inkl. MwSt.
200x65 cm ohne Nasenschlitzöffnung	234601	18,45	21,95
200x65 cm mit Nasenschlitzöffnung	234471	24,33	28,95
200x85 cm ohne Nasenschlitzöffnung	234621	25,17	29,95
200x85 cm mit Nasenschlitzöffnung	234481	30,21	35,95
200x100 cm ohne Nasenschlitzöffnung	234591	31,89	37,95

SET

weiße Tücher

farbige Tücher

ab **1.65**

234802-01

234812-11

Handtuch

Hochwertiger Walkfrottier aus 100% Baumwolle. Weiße Tücher kochbar bis 95°C, farbige Tücher waschbar bis 60°C. Gewicht/m²: 500 g.

Farben: 01-blau, 02-grün, 03-rot, 04-gelb, 05-schwarz, 06-weiß, 07-beige, 08-türkis, 10-braun, 11-grau, 14-violett, 16-bordeaux, 18-anthrazit, 19-orange, 34-hellblau, 45-hellgrün.

Bezeichnung	Art.-Nr.	Stück in EUR ohne MwSt.	Stück in EUR inkl. MwSt.
Handtuch 30x30 cm	234682	1,64	1,95
Handtuch 100x50 cm	234652	5,00	5,95
Handtuch 140x70 cm	234662	10,04	11,95

RABATT	ab je 5 Stk. 5%	ab je 10 Stk. 10%	ab je 20 Stk. 15%
--------	---------------------------	-----------------------------	-----------------------------

Handtuch Set

Set, 3-teilig: 1x Handtuch 30x30 cm, 1x Handtuch 100x50 cm, 1x Handtuch 140x70 cm.

Set, 8-teilig: 4x Handtücher 30x30 cm, 2x Handtücher 100x50 cm, 2x Handtücher 140x70 cm.

Farben: 01-blau, 02-grün, 03-rot, 04-gelb, 05-schwarz, 06-weiß, 07-beige, 08-türkis, 10-braun, 11-grau, 14-violett, 16-bordeaux, 18-anthrazit, 19-orange, 34-hellblau, 45-hellgrün.

Bezeichnung	Art.-Nr.	Stück in EUR ohne MwSt.	Stück in EUR inkl. MwSt.
SET Handtuch Set 3-tlg.	234812	14,24	16,95
SET Handtuch Set 8-tlg.	234802	25,17	29,95

mit Durchreiche

99.95

Hygiene Schutzwand aus Acrylglas, mit Durchreiche

Die Hygiene Schutzwand eignet sich als Spuck- und Niesschutz für Personen mit Kundenkontakt. Die Schutzwand hat eine ausreichende Höhe und Breite, um Oberkörper und Gesicht zu schützen. Eine Durchreiche, durch die bezahlt und Ware gereicht werden kann, ist ebenfalls vorhanden. Dank der 6 mitgelieferten, transparenten Klebepunkte kann die Schutzwand schnell und problemlos auf einem Tresen oder einer anderen, geraden Oberfläche installiert werden.

Material: Acrylglas. Maße Durchreiche (BxH): 40x11 cm. Maße Schutzwand (BxHxT): 58x86x30 cm.

Bezeichnung	Art.-Nr.	Stück in EUR ohne MwSt.	Stück in EUR inkl. MwSt.
Hygiene Schutzwand aus Acrylglas	28506	83,99	99,95



ab **8.95**

- 3-lagig
- Nasenbügel für sicheren Sitz
- elastische Ohrschlaufen

Medizinischer Einmal-Mundschutz, 50 Stück

Schützt Ihre Umwelt vor Tröpfchen (Spuck- und Niesschutz). Dank elastischer Ohrschlaufen passt sich der Mundschutz optimal der Kopfform an. Ein integrierter Nasenbügel sorgt für sicheren Halt auf der Nase und verhindert ein Verrutschen. Außerdem wird beim Tragen einer Brille das übermäßige Anlaufen dieser verhindert. 3-lagig.

Maße (BxH): 17,5x9,5 cm.

Farben: 01-blau, 05-schwarz, 13-pink

Bezeichnung	Art.-Nr.	Stück in EUR ohne MwSt.	Stück in EUR inkl. MwSt.
Medizinischer Einmal-Mundschutz 50 Stk.	28555	8,36	1 Stk. 0,20 € 9,95
RABATT		ab je 5 Stk. 5%	ab je 10 Stk. 10%



ab **17.95**

- 3-Schicht-Filterssystem
- filtert bis zu 95% aller Partikel in der Luft

Einmal-Mundschutz MNS-FFP2, 10 Stück

3-Schicht-Filterssystem filtert 95% aller Partikel aus der Luft, auch Bakterien, Viren und Pilze. Nonwoven Innenschicht, absorbiert Wärme und bleibt trocken. Optimale Passform. Angenehmer Tragekomfort. Jeder Mundschutz ist separat verpackt. Flexible Einheitsgröße.

Nach EN 149:2001 +A1:2009, Verordnung (EU) 2016/425 für persönliche Schutzausrüstung geprüft und zertifiziert. Maskentyp: FFP2 NR, Kategorie III.

Bezeichnung	Art.-Nr.	Stück in EUR ohne MwSt.	Stück in EUR inkl. MwSt.
MNS-FFP2 Einmal-Mundschutz 10 Stk.	28600	16,76	1 Stk. 2,00 € 19,95
RABATT		ab je 5 Stk. 5%	ab je 10 Stk. 10%



ab **23.35**

DOC FFP2 Schutzmaske mit Elastikband, 25 Stück

Die DOC FFP2 Schutzmaske schützt Sie vor vielen gesundheitsgefährdenden Partikeln. Mit einer Filterleistung von mindestens 94% bei Aerosolen und Feinstaub-Partikeln bis zu einer Größe von 0,6 µm wird ein Großteil der Partikel aus der Atemluft gefiltert. Somit eignet sich die Schutzmaske zum effektiven Schutz vor festen und flüssigen gesundheitsgefährdenden Stäuben, Rauch, Schimmelsporen, Bakterien und Viren, die durch Aerosole übertragen werden. Um die Filterung der Atemluft zu gewährleisten, bedeckt die Maske den Mund- und Nasenbereich vollständig.

Die DOC FFP2 Schutzmaske ist nach europäischer Norm (EN 149) geprüft. Die Maske ist mit ihren hochelastischen Ohrschlaufen und dem formbaren Nasenbügel besonders bequem zu tragen und eignet sich auch bestens für Brillenträger. Einzeln verpackt im Polybeutel wird eine hygienische Entnahme aus der 25er Box gewährleistet. Zur einmaligen Nutzung geeignet (bis max. 8 Stunden).

Bezeichnung	Art.-Nr.	Stück in EUR ohne MwSt.	Stück in EUR inkl. MwSt.
DOC FFP2 Schutzmaske 25 Stk.	28599	21,81	1 Stk. 1,04 € 25,95
RABATT		ab je 5 Stk. 5%	ab je 10 Stk. 10%



ab **8.95**

- Universalgröße
- Belüftung im Stirnbereich
- durch weiche Stirnauflage angenehm zu tragen

Faceshield mit Gummiband, weiche Stirnauflage

Zum Schutz der Umgebung vor Tröpfchen durch Husten und Niesen. Weicher Schaumstoff im Stirnbereich und ein weiches Gummiband passen sich bequem an die Kopfform an und sorgen für einen angenehmen Halt. Durch das geringe Gewicht von nur 64 g auch lange komfortabel tragbar. Verschiebbare Lüftungslöcher im Stirnbereich für eine gute Belüftung. Universalgröße.

Farben: 01-blau, 02-grün, 03-rot, 05-schwarz, 06-weiß, 09-lila, 13-pink.

Bezeichnung	Art.-Nr.	Stück in EUR ohne MwSt.	Stück in EUR inkl. MwSt.
Faceshield	28554	8,36	9,95
RABATT		ab je 5 Stk. 5%	ab je 10 Stk. 10%

- destabilisierende und rutschhemmende Oberfläche
- robustes Material perfekt für eine häufige Nutzung



Inkl. Übungsposter



Sport-Tec Balance-Pad Robusta

Das Sport-Tec Balance-Pad Robusta ist das optimale Hilfsmittel zum Training von Gleichgewicht und Koordination. Das spezielle Material des Balance-Pads dient als instabiler Untergrund für verschiedenste Übungen. Hierdurch werden sowohl Gleichgewicht als auch Koordination vermehrt beansprucht und die Zusammenarbeit von Muskulatur und Nervensystem gefördert. Das Balance-Pad eignet sich nicht nur zum separaten Training, sondern ist auch in Kombination mit anderen Trainingsutensilien einsetzbar. Sowohl Trainingsanfänger, als auch Fortgeschrittene und ambitionierte Sportler profitieren vom Training mit dem Sport-Tec Balance-Pad. Eine spezielle Oberflächenstruktur ermöglicht Ihnen einen sicheren, rutschfesten Stand bei Ihren Übungen. Das Material des Balance-Pads ist sehr strapazierfähig und eignet sich auch für eine häufige Nutzung. Die Verwendung des Pads mit Schuhen ist ebenfalls problemlos möglich. Rutschhemmende Oberfläche.

Gewicht: 1,4 kg. Maße (LxBxH): 49x39x5,5 cm.

Farben: 01-blau, 18-anthrazit, 21-limone.

Bezeichnung	Art.-Nr.	Stück in EUR ohne MwSt.	Stück in EUR inkl. MwSt.	
Sport-Tec Balance-Pad Robusta	49x39x5,5 cm	029608	33,57	39,95
RABATT		ab je 5 Stk. 5%	ab je 10 Stk. 10%	ab je 20 Stk. 20%

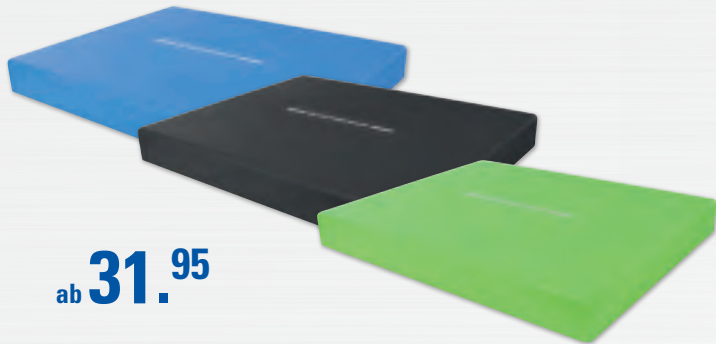

ab **31.95**

NEU

- elastisch, atmungsaktiv und wasserabweisend
- Viskose mit einer hypoallergenen Acryl-Klebeschicht



ab **62.95**

CureTape Giant Sports

CureTape Sports ist aus Viskose gefertigt. Es trägt sich genauso angenehm wie Baumwolle, fühlt sich aber etwas weicher an und trocknet schneller. Gerade die Kombination aus Material und dem hypoallergenen Acrylkleber sorgt für eine hohe Klebkraft. Eine gute Wahl also für den Ausdauersportler und auf dem Sportplatz. CureTape Sports ist besonders zu empfehlen bei intensiven Sportaktivitäten, selbst unter extremen Bedingungen.

Breite: 5 cm.

Bezeichnung	Art.-Nr.	Stück in EUR ohne MwSt.	Stück in EUR inkl. MwSt.	
Giant beige	31,5m x 5cm wasserfest	288608	58,78 ^{1m} 2,23€	69,95
Giant blau	31,5m x 5cm wasserfest	288618	58,78 ^{1m} 2,23€	69,95
Giant pink	31,5m x 5cm wasserfest	288628	58,78 ^{1m} 2,23€	69,95
Giant grün	31,5m x 5cm wasserfest	288638	58,78 ^{1m} 2,23€	69,95
Giant schwarz	31,5m x 5cm wasserfest	288648	58,78 ^{1m} 2,23€	69,95
Giant orange	31,5m x 5cm wasserfest	288658	58,78 ^{1m} 2,23€	69,95
RABATT		ab je 6 Stk. 5%	ab je 12 Stk. 10%	

NEU

- fördert die taktile Wahrnehmung
- 5 verschiedene Oberflächen für unterschiedliche taktile Eindrücke
- geneigte Oberflächen



139.95



Taktile Fluss-Steine, 5-tlg.

Die taktile Fluss-Steine fördern die Wahrnehmung. Die fünf verschiedenen Oberflächen aus Kork, Aluminium, Schaumstoff, Kunstkauschuk und Beton ermöglichen eine Vielzahl von unterschiedlichen taktilen Eindrücken. Dabei können die Oberflächen sowohl mit den Füßen als auch mit den Händen ertastet und erfüllt werden. So werden verschiedene Sensoren in der Haut angesprochen. Zusätzlich kann durch die geneigten Steine das Gleichgewicht auf den verschiedenen Oberflächen trainiert werden. Auch die Druckverteilung auf dem Fuß wird durch die Neigung verändert, so dass die verschiedenen Oberflächen noch intensiver ertastet werden können.

Altersempfehlung: Ab 3 Jahren. Maximale Belastbarkeit: 75 kg. Material: PP mit rutschfestem TPE-Rand. Maße (LxBxH): 28x35x8/17 cm.

Bezeichnung	Art.-Nr.	Stück in EUR ohne MwSt.	Stück in EUR inkl. MwSt.
Taktile Fluss-Steine, 5-tlg.	024698	117,61	139,95

THERAPIEBEDARF

www.sport-tec.de/therapiebedarf



Tape, Pflaster und Erste Hilfe
Seite 238-245

Richtige Haltung, Bandagen und Sportsocken
Seite 246-250

Kälte- und Wärmebehandlung
Seite 251-258

Paraffinbäder und Zubehör
Seite 259-260

Handtrainere, Oberkörpertrainer und Bälle
Seite 261-269

Fördermaterial und Neurotraining
Seite 270-273

Bänder und Tubes
Seite 274-279

Ballkissen
Seite 280-281

Balance und Koordination
Seite 281-293

Spielerische Balance und Haptik
Seite 294-300

Spiel, Therapie und Musik
Seite 301-305



CureTape

Das CureTape ist als Medizinprodukt der Klasse 1 registriert, entspricht strengsten Qualitätsanforderungen, ist sicher im Gebrauch und enthält kein Latex. Dank der ventilierenden, hautfreundlichen Eigenschaften kann das Tape über einen längeren Zeitraum hinweg getragen werden. CureTape ist wasserfest, daher sind Duschen und/oder Schwimmen problemlos möglich.

- 130-140% eigene Dehnbarkeit
- Dicke und Gewicht vergleichbar mit der Haut
- 10%-ige Acrylklebebeschichtung
- luft- und flüssigkeitsdurchlässig
- mehrere Tage bis Wochen tragbar
- keine Reste nach dem Entfernen



CureTape Classic und Giant Classic

Das CureTape besteht aus qualitativ hochwertiger, elastischer 100% Baumwolle, die mit einer antiallergischen Acryl-Klebeschicht versehen ist.

Bezeichnung	Art.-Nr.	Stück in EUR ohne MwSt.	Stück in EUR inkl. MwSt.
Classic beige 5 m x 2,5 cm wasserfest 2 Stk.	28644	11,72	13,95
Classic beige 5 m x 5 cm wasserfest 1 Stk.	28640	10,04	11,95
Classic rot 5 m x 5 cm wasserfest 1 Stk.	28641	10,04	11,95
Classic blau 5 m x 5 cm wasserfest 1 Stk.	28642	10,04	11,95
Classic schwarz 5 m x 5 cm wasserfest 1 Stk.	28645	10,04	11,95
Classic orange 5 m x 5 cm wasserfest 1 Stk.	28646	10,04	11,95
Classic grün 5 m x 5 cm wasserfest 1 Stk.	28637	10,04	11,95
Classic gelb 5 m x 5 cm wasserfest 1 Stk.	28648	10,04	11,95
Classic pink 5 m x 5 cm wasserfest 1 Stk.	28635	10,04	11,95
Classic beige 5 m x 7,5 cm wasserfest 1 Stk.	28643	15,92	18,95
Giant beige 31,5 m x 5 cm wasserfest 1 Stk.	28684	58,78	69,95
Giant rot 31,5 m x 5 cm wasserfest 1 Stk.	28685	58,78	69,95
Giant blau 31,5 m x 5 cm wasserfest 1 Stk.	28686	58,78	69,95
Giant schwarz 31,5 m x 5 cm wasserfest 1 Stk.	28688	58,78	69,95
Giant orange 31,5 m x 5 cm wasserfest 1 Stk.	28687	58,78	69,95
Giant grün 31,5 m x 5 cm wasserfest 1 Stk.	28683	58,78	69,95
Giant gelb 31,5 m x 5 cm wasserfest 1 Stk.	28682	58,78	69,95
Giant pink 31,5 m x 5 cm wasserfest 1 Stk.	28681	58,78	69,95

- latexfrei
- luft- + flüssigkeitsdurchlässig

ab **10.75**

RABATT ab je 6 Stk. **5 %** ab je 12 Stk. **10 %**



CureTape Sports und Giant Sports

CureTape Sports ist aus Viskose gefertigt. Es trägt sich genauso angenehm wie Baumwolle, fühlt sich aber etwas weicher an und trocknet schneller. Gerade die Kombination aus Material und dem hypoallergenen Acrylkleber sorgt für eine hohe Klebkraft. Eine gute Wahl also für den Ausdauersportler und auf dem Sportplatz. CureTape Sports ist besonders zu empfehlen bei intensiven Sportaktivitäten, selbst unter extremen Bedingungen.

Breite: 5 cm.

Bezeichnung	Art.-Nr.	Stück in EUR ohne MwSt.	Stück in EUR inkl. MwSt.
Sports orange 5 m x 5 cm wasserfest	28840	10,04	11,95
Sports limone 5 m x 5 cm wasserfest	28841	10,04	11,95
Sports schwarz 5 m x 5 cm wasserfest	28842	10,04	11,95
Sports blau 5 m x 5 cm wasserfest	28843	10,04	11,95
Sports beige 5 m x 5 cm wasserfest	28844	10,04	11,95
Sports pink 5 m x 5 cm wasserfest	28845	10,04	11,95
Giant beige 31,5m x 5cm wasserfest	28860	58,78	69,95
Giant blau 31,5m x 5cm wasserfest	28861	58,78	69,95
Giant pink 31,5m x 5cm wasserfest	28862	58,78	69,95
Giant grün 31,5m x 5cm wasserfest	28863	58,78	69,95
Giant schwarz 31,5m x 5cm wasserfest	28864	58,78	69,95
Giant orange 31,5m x 5cm wasserfest	28865	58,78	69,95

- latexfrei
- besonders hohe Klebkraft
- für Ausdauersportler

ab **10.75**

RABATT ab je 6 Stk. **5 %** ab je 12 Stk. **10 %**



- praktischer Transport
- schützt das Tape



SET

CureTape Starter-Set, 9-tlg.

CureTape Starter-Set (28696):

4x CureTape Normal, 5 m (pink, blau, orange, schwarz). 4x Dispenser. 1x Schere.

CureTape Punch Starter-Set (28698):

4x CureTape Punch, 5 m (pink, blau, orange, schwarz). 4x Dispenser. 1x Schere.

Bezeichnung	Art.-Nr.	Stück in EUR ohne MwSt.	Stück in EUR inkl. MwSt.
SET 9-tlg. CureTape Starter-Set	28696	58,78	69,95
SET 9-tlg. CureTape Punch Starter-Set	28698	58,78	69,95

69.95



- Tattoo
- Tartan blau
- Zebra
- Tiger
- Leopard
- Army blue

ab **10.75**

CureTape Art

Das klassische CureTape in frischem Design.

Länge: 5 m. Breite: 5 cm.

Bezeichnung	Art.-Nr.	Stück in EUR ohne MwSt.	Stück in EUR inkl. MwSt.
Art Tattoo 5 m x 5 cm wasserfest	28850	10,04	11,95
Art Tartan 5 m x 5 cm wasserfest	28851	10,04	11,95
Art Tiger 5 m x 5 cm wasserfest	28852	10,04	11,95
Art Zebra 5 m x 5 cm wasserfest	28853	10,04	11,95
Art Leopard 5 m x 5 cm wasserfest	28854	10,04	11,95
Art Army blue 5 m x 5 cm wasserfest	28855	10,04	11,95

RABATT	ab je 6 Stk. 5 %	ab je 12 Stk. 10 %
--------	----------------------------	------------------------------



- latexfrei
- erhöhte Dehnbarkeit

CureTape Punch

Dank des patentierten Lochmusters verfügt das Tape über erhöhte Geschmeidigkeit. Es entsteht eine dreidimensionale Zugrichtung. Das Tape kann nicht nur in die Länge, sondern auch diagonal gedehnt werden.

Länge: 5 m. Breite: 5 cm.

Bezeichnung	Art.-Nr.	Stück in EUR ohne MwSt.	Stück in EUR inkl. MwSt.
Punch beige 5 m x 5 cm wasserfest	28630	10,04	11,95
Punch pink 5 m x 5 cm wasserfest	28631	10,04	11,95
Punch blau 5 m x 5 cm wasserfest	28632	10,04	11,95
Punch schwarz 5 m x 5 cm wasserfest	28633	10,04	11,95

RABATT	ab je 6 Stk. 5 %	ab je 12 Stk. 10 %
--------	----------------------------	------------------------------

ab **10.75**

NEU

My Cure Tape Sports und Art 3 Rollen

My Cure Tape bietet Ihnen 3 Rollen Cure Tape in zueinander passenden Farben.

Länge: je 2,5 m. Breite: 5 cm.

My Cure Tapes Sports:

3 Rollen Tape aus Viskose, einer synthetischen Kunstfaser auf natürlicher Basis (Cellulose). Trägt sich genauso angenehm wie Baumwolle, fühlt sich aber etwas weicher an und trocknet schneller. Eine hypoallergene Acryl-Klebeschicht sorgt für bis zu 25% mehr Klebekraft im Vergleich zum normalen CureTape. Die Metalldose schützt das Tape vor Verschmutzungen und Quetschungen und eignet sich auch zum Transport in der Sporttasche.

My Cure Tape Arts:

3 Rollen Tape aus qualitativ hochwertiger, elastischer Baumwolle, die mit einer antiallergischen Acryl-Klebeschicht versehen sind. Mittels luftdurchlässigen, hautverträglichen Eigenschaften kann das Tape über einen längeren Zeitraum hinweg auf der Haut getragen werden.

Bezeichnung	Art.-Nr.	Stück in EUR ohne MwSt.	Stück in EUR inkl. MwSt.
My Cure Tape Sports blau, pink, beige	28846	16,76	19,95
My Cure Tape Sports limone, schwarz, blau	28847	16,76	19,95
My Cure Tape Sports pink, schwarz, blau	28848	16,76	19,95
My Cure Tape Art Tiger, schwarz, orange	28856	16,76	19,95
My Cure Tape Art Zebra, schwarz, blau	28857	16,76	19,95
My Cure Tape Art Leopard, schwarz, pink	28858	16,76	19,95
My Cure Tape Art Tattoo, schwarz, beige	28859	16,76	19,95



19.95



ab **14.95**

- elastischer Klebeverband
- hauchdünn + hautfreundlich

Leukotape K

Leukotape K ist ein elastischer Klebeverband zum Anbringen auf der Haut. Der Verband ist hauchdünn und hautfreundlich. Das Trägermaterial besteht aus Baumwolle und unterstützt das Anlegen. Der wellenförmige Massestrich ist dehnbar und unterstützt das Anlegen.

Material: Polyacrylatklebmasse. Trägermaterial: Baumwolle.

Bezeichnung	Art.-Nr.	Stück in EUR ohne MwSt.	Stück in EUR inkl. MwSt.
Leukotape K 5 m x 2,5 cm rot	28746	12,56	14,95
Leukotape K 5 m x 2,5 cm blau	28747	12,56	14,95
Leukotape K 5 m x 5 cm haut	28748	16,76	19,95
Leukotape K 5 m x 5 cm rot	28749	16,76	19,95
Leukotape K 5 m x 5 cm blau	28750	16,76	19,95
Leukotape K 5 m x 5 cm schwarz	28751	16,76	19,95
Leukotape K 5 m x 5 cm pink	28752	16,76	19,95
Leukotape K 5 m x 5 cm hellblau	28753	16,76	19,95



- sicherer Halt
- hohe Zugfestigkeit

21.95

Leukotape P

Das Leukotape P zeichnet sich durch seinen speziellen Zinkoxid-Kleber aus. Dieser haftet besonders gut auf der Haut. Die hohe Zugfestigkeit sorgt für einen sicheren Sitz des Tapes und für optimale Stabilität des getapten Bereichs. Besonders geeignet zum Taping von Stellen an denen besonders starke Klebeeigenschaften gefordert sind.

Maße (LxB): 13,7 m x 3,8 cm.

Bezeichnung	Art.-Nr.	Stück in EUR ohne MwSt.	Stück in EUR inkl. MwSt.
Leukotape P 13,7 m x 3,8 cm hautfarben	28710	18,45	21,95

· macht Taping noch einfacher

· Muster zeigt Dehnungsstärke an

0% Dehnung

25% Dehnung

50% Dehnung

ab **15.95**

Thera-Band Kinesiology Tape

Das Thera-Band Kinesiology Tape mit der XactStretch Technologie macht Taping noch einfacher. Ein wabenartiges Druckmuster auf dem Tape zeigt dem Anwender zu wie viel Prozent dieses gedehnt ist. So kann die genaue Dehnung beim Anbringen des Tapes abgelesen werden (0, 25 und 50 Prozent). Verfügbar ist das Tape als ungeschnittene Rollenware in verschiedenen Farben.

Bezeichnung	Art.-Nr.	Stück in EUR ohne MwSt.	Stück in EUR inkl. MwSt.
5 m x 5 cm schwarz/grau	28800	13,40	15,95
5 m x 5 cm schwarz/weiß	28801	13,40	15,95
5 m x 5 cm beige/beige	28802	13,40	15,95
5 m x 5 cm blau/blau	28803	13,40	15,95
5 m x 5 cm pink/weiß	28804	13,40	15,95
5 m x 5 cm rot/schwarz	28805	13,40	15,95
5 m x 5 cm grün/gelb	28806	13,40	15,95
31,4 m x 5 cm schwarz/schwarz	28820	73,07	86,95
31,4 m x 5 cm schwarz/grau	28821	73,07	86,95
31,4 m x 5 cm beige/beige	28822	73,07	86,95
31,4 m x 5 cm blau/blau	28823	73,07	86,95

- angenehme Trageigenschaften
- rutschsicher



ab 9.95

Leukotape classic
1 x 3,75 cm x 10 m

Leukotape classic

Leukotape Classic stabilisiert sowohl mechanisch als auch propriozeptiv. Es zeichnet sich durch angenehme Trageigenschaften aus. Seine hohe Klebkraft gewährleistet den rutschsicheren Sitz des Tape-Verbandes. Das Tape kann für funktionelle Verbände bei Verletzungen an Muskeln, Bändern und Gelenken, aber auch zur Sicherheit vor Verletzungen bei vorbelasteten Gelenken verwendet werden. Länge: 10m.

Bezeichnung	Art.-Nr.	Stück in EUR ohne MwSt.	Stück in EUR inkl. MwSt.
classic 10 m x 2,00 cm weiß	28701	8,36	10,00 €
classic 10 m x 3,75 cm weiß	28702	12,56	15,00 €
classic 10 m x 3,75 cm blau	28703	10,88	12,95 €
classic 10 m x 3,75 cm rot	28704	10,88	12,95 €
classic 10 m x 2,00 cm weiß 12 Stk.	28705	94,08	111,95 €
classic 10 m x 3,75 cm weiß 12 Stk.	28706	103,32	122,95 €
classic 10 m x 3,75 cm blau 12 Stk.	28707	156,26	185,95 €
classic 10 m x 3,75 cm rot 12 Stk.	28708	151,22	179,95 €



ab 5.95

Scheren und Cutter

Listerschere: Verbandsschere nach Lister. Länge: 14 cm.
Verbandschere: Optimales Zuschneiden von Verbandsmaterialien. Länge: 15 cm.
CureTape Schere: Ideal zum Schneiden des CureTapes.

Bezeichnung	Art.-Nr.	Stück in EUR ohne MwSt.	Stück in EUR inkl. MwSt.
Listerschere 14 cm	28673	5,84	6,95 €
Verbandschere 15 cm	28674	5,00	5,95 €
CureTape Schere	28647	10,88	12,95 €

Medical Taping Concept

Buch für Therapeuten, Ärzte und Trainer. Im ersten Kapitel werden die Effekte des Tapes auf physische Beschwerden verdeutlicht und unterbaut. Im zweiten Kapitel wird die praktische Anwendung des Tapes dargestellt.

Format: 24,8x16,7 cm, 192 Seiten.

Bezeichnung	Art.-Nr.	Stück in EUR ohne MwSt.	Stück in EUR inkl. MwSt.
Medical Taping	04002	55,98	59,90

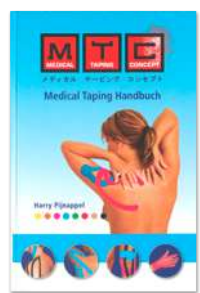

ab 21.95

- elastische Kohäsivbinde
- gute Hautverträglichkeit

Gazofix und Gazofix Color

Gazofix ist eine elastische Kohäsivbinde mit mikropunkteller Latexbeschichtung, extradünn gewebt und mit festem Zug. Als textile Grundlage unter Tape-Verbänden verwendbar. Hoher Baumwollanteil für besonders gute Hautverträglichkeit. Extradünn gewebt, mit festem Zug.

Bezeichnung	Art.-Nr.	Stück in EUR ohne MwSt.	Stück in EUR inkl. MwSt.
Gazofix 20 m x 6 cm haut	28713	18,45	21,95 €
Gazofix color 20 m x 6 cm blau	28715	19,29	22,95 €
Gazofix color 20 m x 6 cm gelb	28717	19,29	22,95 €
Gazofix 20 m x 8 cm haut	28714	20,13	23,95 €
Gazofix color 20 m x 8 cm blau	28716	21,81	25,95 €
Gazofix color 20 m x 8 cm gelb	28718	21,81	25,95 €
Gazofix 4 m x 6 cm haut 10 Stk.	28711	46,18	54,95 €
Gazofix 4 m x 8 cm haut 10 Stk.	28712	50,38	59,95 €

CureTape Clean Skin Pre-Taping Spray

Bereitet die Haut auf die Anwendung mit CureTape vor. Hautfreundlich, entfettet, desinfiziert und verbessert die Haftung des Tapes.

Warn- und Sicherheitshinweise:

- H225 Flüssigkeit und Dampf leicht entzündbar.
- H319 Verursacht schwere Augenreizung.
- H336 Kann Schläfrigkeit und Benommenheit verursachen.

ab 11.65

Bezeichnung	Art.-Nr.	Stück in EUR ohne MwSt.	Stück in EUR inkl. MwSt.
Clean Skin	28636	10,88	12,95 €

RABATT ab je 6 Stk. 5% ab je 12 Stk. 10%



CureTape Dispenser

Schützt Ihr Tape vor Verschmutzungen und ist sehr praktisch zu transportieren. Passend für die 5 cm CureTape Rolle.

Maße (HxBxT): 8,5x8x5,5 cm.

Bezeichnung	Art.-Nr.	Stück in EUR ohne MwSt.	Stück in EUR inkl. MwSt.
Dispenser	28649	3,32	3,95 €

RABATT ab je 6 Stk. 5% ab je 12 Stk. 10%

· schützt das Tape



Taping im Sport

In diesem Buch werden die 45 wichtigsten Sport-Tapes für über 100 gängige Beschwerden vorgestellt. Die einzelnen Handgriffe sind detailliert erklärt.

Format: 24,6x18 cm, 248 Seiten.

Bezeichnung	Art.-Nr.	Stück in EUR ohne MwSt.	Stück in EUR inkl. MwSt.
Taping im Sport	04064	14,01	14,99





- hautfreundlich

Comprilan

Die textilelastische und sehr hautfreundliche Kurzzugbinde für phlebologische und lymphologische Versorgung. Comprilan verbindet die ideale Druckwirkung einer Kurzzugbinde mit den Trageeigenschaften der reinen Baumwollbinde.

Material: 100% Baumwolle. Länge: 5 m. Breite: 8 cm.

Bezeichnung	Art.-Nr.	Stück in EUR ohne MwSt.	Stück in EUR inkl. MwSt.
Comprilan 5 m x 8 cm	28743	15,92	18,95



- für empfindliche Wunden

Cutisoft

Die weiche Vlieskompressen zur Versorgung empfindlicher Wunden. Hohe Sekretabsorption, kein Verkleben mit der Wunde. Besonders geeignet für schmerz- und druckempfindliche Wunden.

Material: 70% Viskose, 30% Polyester.

Bezeichnung	Art.-Nr.	Stück in EUR ohne MwSt.	Stück in EUR inkl. MwSt.
Cutisoft Unsteril 7,5x7,5 cm 100 Stk.	28740	13,40	15,95
Cutisoft Unsteril 10x10 cm 100 Stk.	28741	19,29	22,95



- hautfreundlich
- schmerzfrei entfernbar

Tricoplast

Die hautfreundliche längs- und querelastische Klebebinde. Anmodellierbar auch an stark konturierten Körperpartien. Hautfreundlich und schmerzfrei entfernbar. Funktionelle Behandlung bei Verletzungen an Muskeln, Bändern und Gelenken sowie zum Schutz vor Verletzungen bei vorgeschädigten Gelenken.

Material: 100% Baumwolle. Länge: 2,5 m. Breite: 8 cm.

Bezeichnung	Art.-Nr.	Stück in EUR ohne MwSt.	Stück in EUR inkl. MwSt.
Tricoplast 2,5 m x 8 cm	28735	27,69	32,95



- hautverträglich
- luftdurchlässig

Artiflex Soft

Die hochelastische Polsterbinde zur Unterpolsterung von Starr- und Stützverbänden. Luftdurchlässig, hautverträglich und anschiessig.

Material: 100% synthetische Fasern. Länge: 3 m.

Bezeichnung	Art.-Nr.	Stück in EUR ohne MwSt.	Stück in EUR inkl. MwSt.
Artiflex Soft 3 m x 8 cm 40er Pack	28765	131,05	155,95
Artiflex Soft 3 m x 10 cm 30er Pack	28766	122,65	145,95



- hohe Sofort- + Dauerklebkraft

Elastoplast Optiplast C

Elastoplast Optiplast C ist eine längselastische Kurzzugbinde mit hoher Sofort- und Dauerklebkraft. Individuell anmodellierbar. Abschwellende Wirkung bei Hämatomen und Ödemen durch lokale Kompression.

Länge: 2,5 cm.

Bezeichnung	Art.-Nr.	Stück in EUR ohne MwSt.	Stück in EUR inkl. MwSt.
Elastoplast 2,5 m x 6 cm	28757	14,24	16,95
Elastoplast 2,5 m x 10 cm	28758	23,49	27,95



- hohe Sofort- + Dauerklebkraft

Acrylastic

Acrylastic ist längselastische Kurzzugbinde mit hoher Sofort- und Dauerklebkraft. Individuell anmodellierbar, abschwellende Wirkung bei Hämatomen und Ödemen durch lokale Kompression. Besonders hautfreundlich. Latexfrei.

Länge: 2,5 m.

Bezeichnung	Art.-Nr.	Stück in EUR ohne MwSt.	Stück in EUR inkl. MwSt.
Acrylastic 2,5 m x 6 cm	28761	15,08	17,95
Acrylastic 2,5 m x 8 cm	28762	19,29	22,95



Leukosilk

Strahlenindifferentes, gut beschriftbares, weißes Fixierpflaster. Universell einsetzbar und besonders für empfindliche Haut geeignet. Hautfreundlich, lässt sich rückstandslos entfernen. Auch in Längsrichtung leicht von Hand reißbar. Leukosilk besteht aus einem Acetatträger, beschichtet mit einer Polyacrylatklebmasse. Mit und ohne Schutzring erhältlich.

Länge: 5 m. Breite: 2,5 cm.

Bezeichnung	Art.-Nr.	Stück in EUR ohne MwSt.	Stück in EUR inkl. MwSt.
Leukosilk im Schutzring 5 m x 2,5 cm 1 Stk.	28778	7,52	8,95
Leukosilk ohne Schutzring 5 m x 2,5 cm 12 Stk.	28779	67,18	79,95



- hohe Klebkraft + sehr zugfest

Leukoplast

Starkes Pflaster für die normal empfindliche Haut, mit hoher Klebkraft. Außergewöhnlich zugfest und luftdurchlässig. Wasserabweisende Oberfläche. Besonders geeignet zur Fixierung von Verbänden die extrem sicher kleben müssen. Mit und ohne Schutzring erhältlich. Träger aus Zellwolle (Viskose), beschichtet mit Zinkoxid-Kautschuk-Harzkleber.

Länge: 5 m. Breite: 2,5 cm.

Bezeichnung	Art.-Nr.	Stück in EUR ohne MwSt.	Stück in EUR inkl. MwSt.
Leukoplast im Schutzring 5 m x 2,5 cm 1 Stk.	28755	5,84	6,95
Leukoplast ohne Schutzring 5 m x 2,5 cm 12 Stk.	28754	54,58	64,95

Elastomull Haft und Color

Auf sich selbst haftende, elastische Fixierbinde. Bauschig weich und rutschfest. Haftet nur auf sich selbst, nicht auf Haut oder Haaren. Zur Fixierung von Wundauflagen an allen Körperteilen besonders an Gelenken. Ausgezeichneter faltenfreier Sitz bei schneller und materialsparender Applikation.

Material: 40% Baumwolle, 30% Viskose, 30% Polyamid. Länge: 20 m.



ab **21.95**

Bezeichnung	Art.-Nr.	Stück in EUR ohne MwSt.	Stück in EUR inkl. MwSt.
Elastomull Haft Color 20 m x 6 cm blau	28721	18,45	1 m 1,09 € 21,95
Elastomull Haft Color 20 m x 6 cm rot	28726	19,29	1 m 1,14 € 22,95
Elastomull Haft 20 m x 8 cm weiß	28724	18,45	1 m 1,09 € 21,95
Elastomull Haft Color 20 m x 8 cm blau	28725	20,13	1 m 1,20 € 23,95
Elastomull Haft Color 20 m x 8 cm rot	28727	21,81	1 m 1,30 € 25,95

· hochelastisch

Elastomull, 20er Box in Polypropylen

Hochelastische Fixierbinde, besonders hautverträglich mit einem hohen Baumwollanteil. Die hervorragende Elastizität des Gewebes mit hoher Rückstellkraft und großer Dehnungsreserve ermöglicht ein schnelles und materialsparendes Anlegen.

Material: 42% Baumwolle, 29% Viskose, 29% Polyamid. Länge: 4 m.



ab **33.95**

Bezeichnung	Art.-Nr.	Stück in EUR ohne MwSt.	Stück in EUR inkl. MwSt.
Elastomull 4 m x 6 cm 20 Stk.	28737	28,53	1 m 0,43 € 33,95
Elastomull 4 m x 8 cm 20 Stk.	28738	31,05	1 m 0,46 € 36,95

44.95

- flexibles Polstermaterial
- individuell zuschneidbar

Leukotape Foam

Leukotape Foam ist ein flexibles, textilkaschirt Polstermaterial aus 4 mm starkem Latexschaum. Durch Polsterung und Hohllegung bietet es einen wirkungsvollen Schutz für druckgefährdete Regionen. Flexibler Latexschaum, einseitig mit Viskosegewebe beschichtet. Mit der Schere einfach und schnell auf jede gewünschte Form zuschneidbar.

Maße: 30x20 cm.

Bezeichnung	Art.-Nr.	Stück in EUR ohne MwSt.	Stück in EUR inkl. MwSt.
Leukotape Foam 30x20 cm 10 Stk.	28730	37,77	44,95



ab **4.95**

Leukomed Wundverband

Aus querelastischem, anschmiegsamem Polyestervlies. Passt sich auch stark konturierten Körperpartien sehr gut an. Die extra sanfte, saugfähige Wundauflage aus Viskosevlies ist mit Polypropylen beschichtet. Verkleben mit der Wunde wird vorgebeugt und so ein schmerzbarer Verbandwechsel ermöglicht. Luft- und wasserdampfdurchlässig. Anwendung nach chirurgischen Eingriffen oder Unfallverletzungen.

Bezeichnung	Art.-Nr.	Stück in EUR ohne MwSt.	Stück in EUR inkl. MwSt.
Leukomed Wundverband 7,2x5 cm 5 Stk.	28622	4,16	4,95
Leukomed Wundverband 8x10 cm 5 Stk.	28624	8,36	9,95
Leukomed Wundverband 8x15 cm 5 Stk.	28679	11,72	13,95



ab **23.95**

Leukoplast

Elastic: Querelastischer Wundschnellverband mit hoher Klebkraft. Elastisch, anschmiegsam, luftdurchlässig. Material: Viskose-Polyamid-Träger, Vlies beschichtet mit Kautschukklebmasse. Länge: 5 m. Breite: 6 cm.

Soft: Wundschnellverband mit anschmiegsamem Trägermaterial. Material: Vliessträger Polyester Polyamid, Vlies beschichtet mit Polyacrylatklebmasse. Länge: 5 m. Breite: 6 m.

Bezeichnung	Art.-Nr.	Stück in EUR ohne MwSt.	Stück in EUR inkl. MwSt.
Elastic 5 m x 6 cm	28777	20,13	1 m 4,80 € 23,95
Soft 5 m x 6 cm	28774	21,81	1 m 5,19 € 25,95



ELYTH Wundversorgung

Zur äußerlichen Anwendung bei Schürf-, Schnitt- und Risswunden, Verbrennungen 1. und 2. Grades. Beugt Wundinfektionen vor. Wirkt abschwellend.

Wund-/Heilsalbe: Zusätzlich bei Schwellungen, Prellungen, Zerrungen, Verstauchungen und zur Wundpflege. Frei von Alkohol, brennt nicht auf der Haut.

Spray: Zur Erstversorgung/Akutversorgung von lokalen Verletzungen. Anwendung in Kombination mit ELYTH Wund- und Heilsalbe empfohlen. Kann im Mund- und Schleimhautbereich angewendet werden.

Bezeichnung	Art.-Nr.	Stück in EUR ohne MwSt.	Stück in EUR inkl. MwSt.
ELYTH W Wund- und Heilsalbe 100 g	28780	12,56	1 kg 143,46 € 14,95
ELYTH W Spray 100 ml	28781	10,88	1 kg 129,47 € 12,95



ELYTH S Sportsalbe/Balsam

Zur Erst- und Akutversorgung geschlossener Verletzungen und stumpfer Traumata. Reduziert Schwellungen, mindert Schmerzen, fördert die Heilung. Zur Behandlung von Prellungen, Zerrungen, Verstauchungen, Blutergüssen.

ELYTH S Fluid

Reinigt die Wunde und bekämpft die Schwellung. Wirkt antimikrobiell, fördert die Heilung und mindert den Schmerz. Zur Behandlung von Schürf-, Schnitt-, Riss- und Brandwunden der Klasse I und II. Für Mund- und Schleimhautbereich geeignet.

Bezeichnung	Art.-Nr.	Stück in EUR ohne MwSt.	Stück in EUR inkl. MwSt.
ELYTH S Sportsalbe/Balsam 150 ml	28782	14,24	11 112,97 € 16,95
ELYTH S Fluid 200 ml	28783	14,24	11 84,73 € 16,95





- schnell einsatzbereit
- chemiefrei

36.⁹⁵



BEURER Insektenstichheiler BR 60

Die schnelle Hilfe bei juckenden Insektenstichen und -bissen. Die Behandlung der Stiche geschieht über Wärme, es kommen keine chemischen Zusätze zum Einsatz. Die Hitzeentwicklung von ca. 50° C direkt auf dem Stich kann gegen Juckreiz und Schwellung helfen. Eine schnell aufheizende, keramische Heizplatte macht den Insektenstichheiler in kürzester Zeit einsatzbereit. Das Gerät verfügt über 2 unterschiedliche Programme für die Erstanwendung direkt nach dem Stich und für eine regelmäßige Anwendung. Dank des modernen und handlichen Designs kann es auch unterwegs problemlos mitgenommen werden.

Gewicht: ca. 24 g (ohne Batterien). Maße (LxBxH): 9,8x3,5x1,9 cm.

Bezeichnung	Art.-Nr.	Stück in EUR ohne MwSt.	Stück in EUR inkl. MwSt.
BEURER Insektenstichheiler BR 60	27043	31,05	36,95

28960



- auffällig
- individuelle Fächer

Inhalt Erste-Hilfe-Koffer nach DIN 13157 (Quick/Multisport):

- 1x/2x SÖHNGEN® Beatmungstuch BT-DRY
- 2x/2x PE-Druckverschlussbeutel 300 x 400 x 0,05 mm
- 1x/2x SIRIUS® Rettungsdecke 210 x 160 cm
- 1x/1x aluderm® Verbandtuch 60 x 80 cm
- 6x/11x aluderm® Komresse einzeln 10 x 10 cm
- 2x/4x aluderm® Augenkomresse DuOcul
- 1x/1x aluderm® Verbandpäckchen DIN klein
- 3x/5x aluderm® Verbandpäckchen DIN mittel
- 1x/1x aluderm® Verbandpäckchen DIN groß
- 2x/2x WS-Fixierbinde 4 m x 6 cm
- 2x/6x WS-Fixierbinde 4 m x 8 cm
- 1x/1x Vliestücher 200 x 300mm à 5 Stück
- 2x/2x FFP 2 Maske, einzeln
- 1x/1x SÖHNGEN®-Pore 5 m x 2,50 cm
- 1x/2x aluderm®-aluplast Sortiment klein
- 1x/1x aluderm®-aluplast elastisch VBK-Set 10 x 6 cm, 12 Stück
- 4x/4x Feuchttuch zur Reinigung unverletzter Haut, einzeln
- 2x/3x Dreiecktuch V reinweiß
- 1x/2x Handschuh-Set mit 4 Stück Vinyl groß
- 1x/3x Kälte-Sofortkomresse klein ab 200 cm²
- 1x/2x Erste Hilfe-Kleiderschere 19 cm kniegebogen st-st
- 1x Anleitung Erste-Hilfe Heftform gelb (DGUV 204-006)
- 0/2x aluderm® Quickverband groß
- 0/2x Kohäsiv-Binde 4 m x 6 cm
- 0/2x Kohäsiv-Binde 4 m x 8 cm
- 0/1x Vliestücher 200 x 300mm à 10 Stück
- 0/1x SÖHNGEN®-Plast 5 m x 2,50 cm
- 0/1x aluderm®-aluplast elastisch 50 x 6 cm - in Abschnitten
- 0/2x Sport-Tape 10 m x 3,75 cm
- 0/2x Wundreinigungsset à 5 Tücher
- 0/1x Blasenpflaster á 6 Stück Finger - Zehen
- 0/1x Kühspray 100 ml

- mit Füllung nach DIN 13157: für Betriebe mit bis zu 50 Mitarbeiter



- auffällig
- individuelle Fächer

ab **84.⁹⁵**

28965

Erste-Hilfe-Koffer Quick inkl. Wandhalterung nach DIN 13157, 66-tlg.

Gefüllt mit Erste-Hilfe-Materialien gemäß DIN 13157 (66-teilig). Individuell anpassbarer Innenraum mit variablen Staufächern. Inkl. transparenten Abdeckplatten, Wandhalterung mit 90°-Stopp-Arretierung und Befestigungsmaterial. Wasserdicht.

Material Koffer: ABS-Kunststoff. Gewicht: 1,54 kg. Maße (LxBxH): 26x17x11 cm.

Farbe: orange.

Erste-Hilfe-Koffer Multisport inkl. Wandhalterung nach DIN 13157, 71-tlg.

Gefüllt mit Erste-Hilfe-Materialien gemäß DIN 13157 plus Erweiterung (71-teilig). Individuell anpassbarer Innenraum mit variablen Staufächern. Inkl. transparenten Abdeckplatten, Wandhalterung mit 90°-Stopp-Arretierung und Befestigungsmaterial. Wasserdicht.

Material Koffer: ABS-Kunststoff. Gewicht: 6,4 kg. Maße (LxBxH): 40x30x15 cm.

Farbe: gelb.

Bezeichnung	Art.-Nr.	Stück in EUR ohne MwSt.	Stück in EUR inkl. MwSt.
Erste-Hilfe-Koffer Quick 66-tlg.	28960	71,39	84,95
Erste-Hilfe-Koffer Multisport 71-tlg.	28965	214,24	254,95

109.⁹⁵



Leukotape Sporttasche mit Inhalt, 24-tlg.

Die Leukotape Sporttasche mit Inhalt eignet sich für die schnelle Erstversorgung von Sportverletzungen. Die Tasche ist gut geschützt und übersichtlich geordnet. Sie kann mit Inhalt vielseitig bestückt und verwendet werden. Die integrierte Trennwand bietet innerhalb der Sporttasche eine selektierte Unterteilung und verspricht optimale Überschaubarkeit. Spritzwassergeschützt.

Material: Nylon. Maße (HxBxT): 16x26x10 cm.

Warn- und Sicherheitshinweise:



H222-H229 Extrem entzündbares Aerosol. Behälter steht unter Druck: Kann bei Erwärmung bersten.

Inhalt:

- 2x Cutisoft Cotton Kompressen steril 7,5 x 7,5 cm
- 1x Rettungsdecke 210 x 160 cm
- 1x Verbandsschere 14 cm
- 2x Glovex ultra vinyl (gepuderte Handschuhe aus Vinyl Größe 8-9)
- 5x Leukomed Pflaster 2,8 m x 7,2 cm
- 1x Comprilan 6 cm x 5 m (Kurzzugbinde)
- 1x Leukotape classic 3,75 cm x 10 m
- 1x Elastomull haft 8 cm x 4 m (selbsthaftende Fixierbinde)
- 1x Elastomull 10 cm x 4 m
- 2x Elastomull 6 cm x 4 m
- 3x Hansaplast Mullbinde
- 1x Leukosilk 2,5 cm x 5 m (Rollpflaster)
- 1x Hansaplast Sprühpflaster 32,5 ml
- 1x Elyth W-Spray 100 ml

Bezeichnung	Art.-Nr.	Stück in EUR ohne MwSt.	Stück in EUR inkl. MwSt.
Leukotape Sporttasche mit Inhalt	24-tlg.	28785	92,39
			109,95



Gleich mitbestellen: Erste Hilfe Poster



289552



289502

Verbandsschrank nach DIN 13157

für Betriebe mit bis zu 50 Mitarbeitern

Eintüriger Verbandsschrank aus Stahlblech mit Sicherheitsschloss und zwei Schlüsseln. Mit Einlegeboden und klappbarem Ablagetableau zur hygienischen Zwischenlagerung von Verbandmaterial bei der Erste-Hilfe-Leistung. Inneneinrichtung durch ein Medikamentenfach, einen zusätzlichen Einlegeboden und bis zu zwei Schubladen erweiterbar. Mit Siebdruckbeschriftung und Farbpiktogrammen. Erfüllt Zulassungsanforderungen für Betriebe zwischen 1 und 50 Mitarbeitern.

Maße (LxBxT): 30,2x36,2x14 cm.

Farbe: weiß.

Verbandsschrank nach DIN 13169

für Betriebe mit mehr als 50 Mitarbeitern

Eintüriger Verbandsschrank aus Stahlblech mit Sicherheitsschloss und zwei Schlüsseln. Mit zwei Einlegeböden und einem klappbarem Ablagetableau zur hygienischen Zwischenlagerung von Verbandmaterial bei der Erste-Hilfe-Leistung. Inneneinrichtung durch ein Medikamentenfach, einen Zusatz-Einlegeboden und bis zu vier Schubladen erweiterbar. Mit Siebdruckbeschriftung und Farbpiktogrammen. Erfüllt die Zulassungsanforderungen für Betriebe mit mehr als 50 Mitarbeitern.

Maße (LxBxT): 45,2x55,2x17 cm.

Bezeichnung	Art.-Nr.	Stück in EUR ohne MwSt.	Stück in EUR inkl. MwSt.
Verbandsschrank nach DIN 13157	289502	100,80	119,95
Nachfüll-Set nach DIN 13157	289512	33,57	39,95
Verbandsschrank nach DIN 13169	289552	151,22	179,95
Nachfüll-Set nach DIN 13169	289562	58,78	69,95
Poster „Erste Hilfe“ DIN A2, unlamiert	25090-00	8,36	9,95
Poster „Erste Hilfe“ DIN A2, laminiert	25090-LA	19,29	22,95

ab 119.⁹⁵

Inhalt Verbandsschrank (nach DIN 13157/DIN 13169):

- 2x/4x PE-Druckverschlussbeutel 300 x 400 x 0,05 mm
- 1x/2x SIRIUS® Rettungsdecke 210 x 160 cm
- 1x/2x Verbandtuch DIN SO 60 x 80 cm
- 2x/4x aluderm® Augenkomresse DuOcul
- 1x/2x aluderm® Verbandpäckchen DIN klein
- 3x/6x aluderm® Verbandpäckchen DIN mittel
- 1x/2x aluderm® Verbandpäckchen DIN groß
- 3x/6x DERMOTEKT® Komresse 10 x 10 cm à 2 Stück
- 2x/4x WS-Fixierbinde 4 m x 6 cm
- 2x/4x WS-Fixierbinde 4 m x 8 cm
- 1x/2x Vliestücher 200 x 300 mm à 5 Stück
- 2x/4x FFP 2 Maske einzeln
- 1x/2x SÖHNGEN®-Pore 5 m x 2,50 cm
- 1x/2x Pflaster-Schnellverband-Set 10 x 6 cm 12 Stück
- 1x/2x aluderm®-aluplast Sortiment klein
- 4x/8x Feuchttuch zur Reinigung unverletzter Haut, einzeln
- 2x/4x Dreiecktuch V SO
- 1x/2x Handschuh-Set mit 4 Stück Vinyl groß
- 1x/2x Kälte-Sofortkomresse klein ab 200 cm²
- 1x Erste Hilfe-Kleiderschere 19 cm kniegebogen st-st
- 1x Anleitung Erste-Hilfe SO Sofortmaßnahmen am Unfallort



ab **25.¹⁵**



- praktische Gurtführungen
- einfaches Befestigen an einem Stuhl
- einfach zu reinigen

Lendenkissen mit Kunstlederbezug

Das Lendenkissen mit Kunstlederbezug hilft Ihnen bei längerem Sitzen eine rückengerechte Haltung zu bewahren. Richtig positioniert sorgt es für eine natürliche Lordose in der Lendenwirbelsäule, wodurch der Rücken aufgerichtet wird. Der Bezug aus Kunstleder ermöglicht ein schnelles und einfaches Reinigen des Kissens, auch mit Desinfektionsmittel.

Kissen: Material: Polyetherschaum (RG30). Maße (LxBxH): 33x21x6 cm.

Farben: wie auf Farbskala angegeben.

Gurt: Zur sicheren Fixierung an der Rückenlehne eines Stuhls. Länge: 1,10 m.

Bezeichnung	Art.-Nr.	Stück in EUR ohne MwSt.	Stück in EUR inkl. MwSt.
Lendenkissen mit Kunstlederbezug	21884	23,49	27,95
Lendenkissen mit Kunstlederbezug und Gurt	21885	25,17	29,95
Elastikgurt für Lendenkissen 1,10 m mit Klett	21831	3,32	3,95
RABATT		ab je 5 Stk. 5%	ab je 10 Stk. 10%

· 21830 inkl. Gurt

waschbar 40°

ab **8.⁹⁵**

Lendenkissen mit Gurt

Zur Sitzkorrektur bei längerem Sitzen.

Kissen: Material: Polyetherschaum (RG30). Maße (LxBxH): 32x21x6 cm.

Gurt: Mit Klettverschluss. Länge: ca. 1,10 m. Material: 63% Polyester, 37% Gummi.

Bezug: Mit Reißverschluss. Material: 100% Baumwolle. Waschbar bei 40°C.

Farben Bezug: 01-blau, 02-grün, 05-schwarz, 11-grau, 16-bordeaux.

Bezeichnung	Art.-Nr.	Stück in EUR ohne MwSt.	Stück in EUR inkl. MwSt.
Lendenkissen ohne Bezug	21834	8,36	9,95
Lendenkissen + Bezug	21832	15,92	18,95
Lendenkissen + Bezug + Gurt	21830	16,76	19,95
Bezug ohne Kissen	21833	8,36	9,95
Elastikgurt für Lendenkissen	21831	3,32	3,95
RABATT		ab je 5 Stk. 5%	ab je 10 Stk. 10%

SET

· universal einsetzbar

Airgo Aktiv Kissen

Rückenkissen: Luftgefüllt, zum rückenentlastenden Sitzen im Auto, im Büro, in der Praxis und Zuhause. Ständige Unterstützung des unteren Rückenbereichs, auch bei nur kleinen Bewegungen. Material: PVC, Hartstoffpigmente, Stabilisator, latexfrei. Maße (HxB): 40x29 cm.

Sitzkissen: Anatomisch geformt, nur minimal mit Luft gefüllt. Ermöglicht eine optimale Druckverteilung und wandelt Gewichtverlagerungen in feinmotorische Beckenbewegungen. Material Unterseite: Polyester. Material Oberseite: Polyester und PE-Schaum, latexfrei.

Maße (LxBxH): 40x30x4 cm.

Bezeichnung	Art.-Nr.	Stück in EUR ohne MwSt.	Stück in EUR inkl. MwSt.
Airgo Aktiv Rückenkissen inkl. Pumpe	21835	75,59	89,95
Airgo Aktiv Sitzkissen	21837	81,47	96,95
SET Airgo Aktiv Rücken- und Sitzkissen	21839	139,45	165,95

· 21820 inkl. Bezug

waschbar 40°

· 21825 inkl. Bezug

waschbar 40°

Sitzkeilkissen mit Baumwollbezug

Zur Entlastung der Wirbelsäule und Unterstützung für das aufrechte Sitzen. In einer eckigen und runden Version erhältlich.

Material: Verbundschaum VB 120. Bezug: 100% Baumwolle mit Reißverschluss.

Waschbar bei 40°C.

Farben: 01-blau, 02-grün, 05-schwarz, 11-grau, 16-bordeaux.

Bezeichnung	Art.-Nr.	Stück in EUR ohne MwSt.	Stück in EUR inkl. MwSt.
Sitzkeil eckig, klein ohne Bezug	21812	6,68	7,95
Sitzkeil eckig, groß ohne Bezug	21810	8,36	9,95
Sitzkeil eckig, groß mit Bezug	21820	16,76	19,95
Sitzkeil rund ohne Bezug	21815	9,20	10,95
Sitzkeil rund mit Bezug	21825	16,76	19,95
Bezug eckig, groß ohne Kissen	21821	10,04	11,95
Bezug rund ohne Kissen	21816	10,04	11,95
RABATT		ab je 5 Stk. 5%	ab je 10 Stk. 10%

ab **7.¹⁵**

· passt sich jedem Körpergewicht an



ab **28.⁹⁵**

Sitzkeilkissen mit Luftfüllung

Für eine gerade Sitzhaltung entwickelt. Die Rückenmuskulatur wird stabilisiert, die Bandscheiben werden entlastet und die Beweglichkeit und das Gleichgewicht werden gefördert. Der Sitzkeil kann durch Luftfüllung jedem Körpergewicht angepasst werden.

Maße (LxBxH): 36x36x8/1 cm.

Bezeichnung	Art.-Nr.	Stück in EUR ohne MwSt.	Stück in EUR inkl. MwSt.
Sitzkeilkissen mit Luftfüllung	21800	24,33	28,95



ab **19.⁷⁵**

Sitzkeilkissen, extra hart

Material: PE-Schaum, geschlossenzellig, abwaschbar. Gewicht: 180 g. Maße (LxBxH): 38x38x7/1 cm.

Farben: 01-blau, 02-grün, 03-rot, 04-gelb, 05-schwarz.

Bezeichnung	Art.-Nr.	Stück in EUR ohne MwSt.	Stück in EUR inkl. MwSt.
Sitzkeilkissen eckig extra hart	21840	18,45	21,95
Sitzkeilkissen rund extra hart	21845	20,13	23,95

RABATT	ab je 5 Stk. 5%	ab je 10 Stk. 10%
---------------	------------------------	--------------------------

· verdeckter Reißverschluss

· desinfizierbar

ab **31.⁴⁵**



Sitzkeilkissen mit Kunstlederbezug

Sitzkeilkissen werden zur Entlastung und Druckverteilung im Gesäßbereich verwendet und sorgen für eine Entlastung der Wirbelsäule. Sie erleichtern die aufrechte Körperhaltung beim Sitzen. Mit Reißverschluss. Desinfizierbar.

Material: Verbundschaum VB 120. Bezug: Kunstleder. Maße (LxBxH): 38x38x7/1 cm.

Farben: wie auf Farbskala angegeben.

Bezeichnung	Art.-Nr.	Stück in EUR ohne MwSt.	Stück in EUR inkl. MwSt.
Sitzkeil mit Kunstlederbezug	21822	29,37	34,95

RABATT	ab je 5 Stk. 5%	ab je 10 Stk. 10%
---------------	------------------------	--------------------------

· rutschfeste Unterseite

ab **17.⁹⁵**

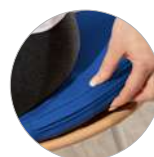

Sitzkissen mit Kunstlederbezug und rutschhemmender Unterseite

Die rutschfeste Unterseite sorgt dafür, dass das Kissen auch auf Holzunterlagen nicht verrutscht. Gepolstert mit Schaumstoff. Sehr pflegeleichter Kunstlederbezug.

Durchmesser: 36 cm. Höhe: 3 cm.

Farben: wie auf Farbskala angegeben.

Bezeichnung	Art.-Nr.	Stück in EUR ohne MwSt.	Stück in EUR inkl. MwSt.
Sitzkissen mit Kunstlederbezug	21824	16,76	19,95

RABATT	ab je 5 Stk. 5%	ab je 10 Stk. 10%
---------------	------------------------	--------------------------

ab **5.³⁵**



Sitzkissen

Das Sitzkissen ist der ideale Begleiter, um ein bequemes Sitzen zu ermöglichen. Das Kissen nimmt weder Feuchtigkeit noch Schmutz auf und isoliert gegen Kälte. Frei von Phthalaten.

Bezeichnung	Art.-Nr.	Stück in EUR ohne MwSt.	Stück in EUR inkl. MwSt.
Sitzkissen	03124	5,00	5,95
Sitzkissen	03125	6,68	7,95
Sitzkissen	03126	10,04	11,95

RABATT	ab je 10 Stk. 5%	ab je 20 Stk. 10%
---------------	-------------------------	--------------------------

ab **8.⁹⁵**



AIREX Sitzkissen

Strapazierfähiges Sitz- und Kniekissen in gewohnter AIREX Qualität. Isolierend und sehr bequem. Vielfältig einsetzbar.

Farben: 01-blau, 02-grün, 03-rot.

Bezeichnung	Art.-Nr.	Stück in EUR ohne MwSt.	Stück in EUR inkl. MwSt.
AIREX Sitzkissen	03130	8,36	9,95
AIREX Sitzkissen	03131	16,76	19,95
AIREX Sitzkissen	03132	22,65	26,95

RABATT	ab je 10 Stk. 5%	ab je 20 Stk. 10%
---------------	-------------------------	--------------------------





37.⁹⁰

Bauerfeind Handgelenkbandage

Die Sports Wrist Strap Bandage entlastet und stabilisiert durch gezielten Druck das Handgelenk, reduziert Belastungsspitzen und schützt präventiv vor sportartspezifischen Überlastungsbeschwerden. Bietet hohen Tragekomfort und überzeugt durch optimale Passgenauigkeit. Atmungsaktiv und strapazierfähig.

Größen: S/M (14-17 cm), L/XL (17-20 cm).

Farben: 05-schwarz, 13-pink, 34-hellblau.

Bezeichnung	Art.-Nr.	Stück in EUR ohne MwSt.	Stück in EUR inkl. MwSt.
Wrist Strap	20105	31,85	37,90



69.⁹⁰

Bauerfeind Ellenbogenbandage

Der Sports Elbow Support verbessert durch leichte, wohlthuende Kompression die Bewegung des Ellenbogens während längerer Sporteinheiten und schützt vor Überlastung. Zwei anatomisch geformte Pelotten schützen innen und außen am Ellenbogengelenk vor Druckspitzen. Bewegt sich der Arm, massieren die Pelotten Bindegewebe und Muskeln. Die großflächige Stimulation triggert ein positives sensorisches Feedback: Stress und Verletzungsrisiken wird entgegengewirkt.

Größen: XS (23-25 cm), S (25-27 cm), M (27-29 cm), L (29-31 cm), XL (31-33 cm), XXL (33-35 cm).

Farben: 05-schwarz, 13-pink, 34-hellblau.

Bezeichnung	Art.-Nr.	Stück in EUR ohne MwSt.	Stück in EUR inkl. MwSt.
Elbow Support	20102	58,74	69,90



129.⁹⁰

Bauerfeind Rückenbandage

Der Sports Back Support stärkt durch wohlthuende Kompression die Körpermitte während längerer Sporteinheiten und schützt so den Rücken vor Überlastung. Für den Massageeffekt während der Bewegung ist im Rückenteil ein eine anatomisch geformte Pelotte mit Noppen eingearbeitet. Die stimulierende Massage beeinflusst positiv die Sensomotorik: Überlastungsschmerzen klingen schneller ab, eine schädigende Schonhaltungen wird vermieden. Umfang unterhalb vom Bauchnabel messen.

Größen: XS (70-80 cm), S (80-90 cm), M (90-100 cm), L (100-110), XL (110-120), XXL (120-130).

Farben: 05-schwarz, 34-hellblau.

Bezeichnung	Art.-Nr.	Stück in EUR ohne MwSt.	Stück in EUR inkl. MwSt.
Back Support	20103	109,16	129,90



49.⁹⁰

Bauerfeind Ellenbogenspange

Der Sports Elbow Strap entlastet durch gezielten Druck die Unterarmmuskulatur am Ellenbogen während längerer Sporteinheiten, vor allem bei Racketsportarten. So wirkt die Spange typischen Überlastungsschmerzen wie einem Tennis- oder Golferellenbogen entgegen und beugt dauerhaften Beschwerden vor. Besonders flach, anatomisch geformt. Atmungsaktiv und strapazierfähig.

Größen: Einheitsgröße (22-35 cm).

Farben: 05-schwarz, 13-pink.

Bezeichnung	Art.-Nr.	Stück in EUR ohne MwSt.	Stück in EUR inkl. MwSt.
Elbow Strap	20106	41,93	49,90



39.⁹⁰

Bauerfeind Kniebandage

Die Sports Compression Knee Support Kniebandage mit Hightech-Mikrofaser für bessere Muskelsteuerung, optimalen Sitz und Atmungsaktivität. Fördert durch moderate Kompression die Tiefenwahrnehmung im Kniegelenk. Umschließt das Knie nahtlos, liegt passgenau auf der Haut an und fördert die Durchblutung der umliegenden Muskulatur. So kann das Risiko von Verletzungen minimiert werden.

Größen: S (29-32), M (32-37), L (37-42), XL (42-48).

Farben: 01-blau, 05-schwarz, 06-weiß, 13-pink, 34-hellblau.

Bezeichnung	Art.-Nr.	Stück in EUR ohne MwSt.	Stück in EUR inkl. MwSt.
Knee Support	20107	33,53	39,90



84.⁹⁰

Bauerfeind Kniebandage

Bei der Sports Knee Support Kniebandage, umringt die Kniescheibe eine anatomisch geformte Pelotte, die Druckspitzen auffängt und weiterleitet. Wird das Knie bewegt, massiert die Pelotte die Muskeln. Die Stimulation regt den Stoffwechsel an und triggert ein positives sensorisches Feedback: Auf diese Weise wird effektiv Stress und Verletzungsrisiken entgegen gewirkt. Überlastungsschmerzen klingen schneller ab und schädigende Schonhaltungen vermieden.

Größen: XS (38-41/28-31), S (41-44/31-34), M (44-47/34-37), L (47-50/37-40), XL (50-53/40-43), XXL (53-56/43-46).

Farben: 01-blau, 05-schwarz, 06-weiß, 13-pink, 34-hellblau.

Bezeichnung	Art.-Nr.	Stück in EUR ohne MwSt.	Stück in EUR inkl. MwSt.
Knee Support	20100	71,34	84,90



49.⁹⁰

Bauerfeind Patellaband

Der Sports Knee Strap entlastet durch gezielten Druck unterhalb der Kniescheibe die Patellasehne, vor allem bei lauf- und sprungintensiven Sportarten. So wirkt der Gurt typischen Überlastungsbeschwerden wie vorderen Knieschmerzen oder spürbaren Bewegungseinschränkungen entgegen. Eine Spezial-Pelotte mit vier genoppten Druckpunkten entlastet den Ansatz der Patellasehne, sorgt für eine wohlthuende Massage während der Bewegung und beeinflusst die Sensomotorik des Knie positiv. Umfang unterhalb der Kniescheibe messen.

Größen: S (29-32 cm), M (32-37 cm), L (37-42 cm), XL (42-48 cm).

Farben: 05-schwarz, 13-pink, 34-hellblau.

Bezeichnung	Art.-Nr.	Stück in EUR ohne MwSt.	Stück in EUR inkl. MwSt.
Knee Strap	20104	41,93	49,90

¹ Umfang an der breitesten Stelle. | ² Umfang: 1) 14 cm über Kniescheibenmitte. 2) 12 cm darunter (Knie leicht beugen). | ³ Umfang an der schmalsten Stelle oberhalb des Knochens. | ⁴ Umfang kurz unterhalb der Kniescheibe (Knie leicht beugen).



49.⁹⁰

Bauerfeind Sprunggelenkbandage

Der Sports Ankle Support Dynamic unterstützt das Sprunggelenk aktiv bei längeren und intensiven Sporteinheiten. Die unterschiedlichen Gestrickzonen begünstigen mit einer leichten Kompression die Tiefenwahrnehmung. Diese Stimulation triggert ein positives sensorisches Feedback und regt Durchblutung und Stoffwechsel an: Der Bandapparat wird entlastet, die stabilisierende Muskulatur im Fuß schneller angesteuert und die Gelenkkoordination deutlich verbessert.

Größen: XS (17-19), S (19-21), M (21-23), L (23-25), XL (25-27), XXL (27-29).

Farben: 05-schwarz, 13-pink, 34-hellblau.

Bezeichnung	Art.-Nr.	Stück in EUR ohne MwSt.	Stück in EUR inkl. MwSt.
Ankle Support	20101	41,93	49,90



59.⁹⁰

Bauerfeind Achillessehnenbandage

Unterstützt bei längeren und intensiven Sporteinheiten, wirkt leichten Beschwerden entgegen und fördert ein sicheres Laufgefühl. Das Achilles-Pad umschließt die Achillessehne und übt mit dem Gestrick eine Wechseldruckmassage aus. Kleine Noppen und zwei Druckpunkte am unteren Flügel des Pads setzen gezielte Reize auf den umliegenden Sehnenbereich, sodass Schwellungen oder Ödeme abgebaut werden. Atmungsaktives Material mit luftigen Maschen sorgt für hohen Tragekomfort.

Größen: XS (17-19), S (19-21), M (21-23), L (23-25), XL (25-27), XXL (27-29).

Farben: 05-schwarz, 06-weiß, 13-pink, 34-hellblau.

Bezeichnung	Art.-Nr.	Stück in EUR ohne MwSt.	Stück in EUR inkl. MwSt.
Achilles Support	20108	50,34	59,90



NEU · für Stabilität und Sicherheit
· nachhaltiger Entlastung

19.⁹⁰

Bauerfeind Sports Run Performance Sport- und Laufsocken Mid Cut

Die Run Performance Mid Cut Socks geben Ihnen das gute Gefühl der Stabilität im Sprunggelenk, entlasten Ihre Füße und sorgen für herausragenden Laufkomfort. Die Laufsocken geben Halt und Sicherheit für Läufe auf jedem Terrain. Die „Infinity Zone“ stabilisiert den Mittelfuß und das Sprunggelenk, unterstützt das Fußgewölbe und beugt dadurch effektiv Überlastungen vor. Die Komfortzonen Relief Sole und Heel Protection schonen die Fußsohle und reduzieren die Druckbelastung auf die Ferse. Die Füße halten langen und hohen Belastungen dadurch besser Stand. Die Aussparung Achilles Comfort entlastet die Achillessehne und beugt Überreizungen bei längeren Läufen vor.

Größen: 20120: S (38-40), M (41-43), L (44-46). 20121: S (35-37), M (38-40), L (41-43).

Farben: 20120: 01-blau, 05-schwarz, 06-weiß. 20121: 05-schwarz, 06-weiß, 13-pink.

Bezeichnung	Art.-Nr.	Stück in EUR ohne MwSt.	Stück in EUR inkl. MwSt.
Sport- und Laufsocken Mid Cut men	20120	16,72	19,90
Sport- und Laufsocken Mid Cut women	20121	16,72	19,90

NEU · zur Entlastung Ihrer Füße
· Schutz vor Druck + Überreizungen

17.⁹⁰

Bauerfeind Sports Run Performance Sport- und Laufsocken Low Cut

Die Run Performance Low Cut Socks sind dafür gemacht, dass Ihre Schuhe und Ihre Strümpfe eine Einheit bilden. Die Laufsocken sind dezente Begleiter bei jedem Lauf und sorgen für ein angenehmes Tragegefühl. Sie umfassen den Fuß bis zum Knöchel, sind auf den ersten Blick nicht sichtbar und überzeugen doch durch ihre Funktionalität. Die Komfortzone Arch Lift unterstützt das Fußgewölbe und entlastet es gezielt. Die Funktionszonen Relief Sole und Heel Protection schonen die Fußsohle und reduzieren die Druckbelastung auf die Ferse. Die Füße halten langen und hohen Belastungen dadurch besser Stand. Achilles Comfort, eine kleine Aussparung im Fersenbereich, entlastet die Achillessehne nachhaltig und beugt Überreizungen vor.

Größen: 20120: S (38-40), M (41-43), L (44-46). 20121: S (35-37), M (38-40), L (41-43).

Farben: 20120: 01-blau, 05-schwarz, 06-weiß. 20121: 05-schwarz, 06-weiß, 13-pink.

Bezeichnung	Art.-Nr.	Stück in EUR ohne MwSt.	Stück in EUR inkl. MwSt.
Sport- und Laufsocken Low Cut men	20122	15,04	17,90
Sport- und Laufsocken Low Cut women	20123	15,04	17,90

NEU · Stabilität im Sprunggelenk
· Komfort auf langen Trekkingtouren

19.⁹⁰

Bauerfeind Sports Outdoor Performance Socken Mid Cut

Die mittellangen Trekkingsocken geben Sicherheit und Halt für Wanderungen auf jedem Terrain. Die „Infinity Zone“ unterstützt das Fußgewölbe und umschließt das Sprunggelenk für mehr Sicherheit auf jedem Untergrund. Die Komfortzonen „Relief Sole“, „Instep Comfort“ und „Heel Protection“ schonen die Fußsohle und reduzieren die Druckbelastung auf den Spann und die Ferse beim Aufsetzen und Abrollen des Fußes im Outdoorschuh. Sie beugen effektiv Überlastungen vor und die Füße bleiben auch bei längeren Erkundungstouren leistungsfähig. Die Aussparung „Achilles Comfort“ entlastet die Achillessehne nachhaltig und beugt Überreizungen vor.

Größen: 20120: S (38-40), M (41-43), L (44-46). 20121: S (35-37), M (38-40), L (41-43).

Farben: 20126: 11-grau. 20127: 02-grün.

Bezeichnung	Art.-Nr.	Stück in EUR ohne MwSt.	Stück in EUR inkl. MwSt.
Outdoor Performance Socken Mid Cut men	20126	16,72	19,90
Outdoor Performance Socken Mid Cut women	20127	16,72	19,90

NEU · optimale Klimaregulation
· max. Performance in jedem Terrain

24.⁹⁰

Bauerfeind Sports Outdoor Merino Socken Mid Cut

Die Outdoor Merino Mid Cut Socks geben Ihnen auch in unebenem Gelände ein gutes Stabilitätsgefühl. Die „Infinity Zone“ unterstützt leicht den Bereich des Sprunggelenks und sorgt für Sicherheit auf jedem Untergrund. Der hohe Anteil an wohlthuender Merinowolle bietet hervorragenden Tragekomfort. Die Naturfaser hält die Füße trocken und frisch - ein wahres Naturtalent mit Klimaregulation. Die Komfortzonen „Relief Sole“, „Instep Comfort“ und „Heel Protection“ schonen die Fußsohle und reduzieren die Druckbelastung auf den Spann und die Ferse beim Aufsetzen und Abrollen des Fußes. Die Aussparung „Achilles Comfort“ reduziert gezielt den Druck auf die Achillessehne.

Größen: 20120: S (38-40), M (41-43), L (44-46). 20121: S (35-37), M (38-40), L (41-43).

Farben: 20128: 01-blau, 11-grau. 20129: 01-blau, 11-grau.

Bezeichnung	Art.-Nr.	Stück in EUR ohne MwSt.	Stück in EUR inkl. MwSt.
Sports Outdoor Merino Socken Mid Cut men	20128	20,92	24,90
Sports Outdoor Merino Socken Mid Cut women	20129	20,92	24,90

⁵ Verwenden Sie Ihre Schuhgröße. Men: S (38-40), M (41-43), L (44-46). Women (20121): S (35-37), M (38-40), L (41-43)

ab **19.⁹⁵**



McDavid Handgelenkbandage

27184: Stabilisiert das Handgelenk sowohl beim Sport als auch im Alltag. Mit der Bandage wird die therapeutische Wärme im Handgelenk erhalten und es findet eine Bindegewebskompression statt. Am verstellbaren Riemen kann die Bandage individuell angepasst werden, ein Klettverschluss sorgt für sicheren Halt.

27171: Handgelenkstütze aus thermischem Neopren hilft die Körperwärme zu erhalten um die Heilung zu fördern. Gleichzeitig bietet sie hervorragenden Halt und Kompression. Mit dem Klettverschluss universell anpassbar.

Material: Latexfreies Neopren. Größe: Universell.

Bezeichnung	Art.-Nr.	Stück in EUR ohne MwSt.	Stück in EUR inkl. MwSt.
Handgelenkb.	27184	16,76	19,95
Handgelenkb.	27171	19,29	22,95

19.⁹⁵



McDavid Ellenbogenbandage

Eignet sich zur Unterstützung bei Tennis- und Golfarmsymptomen. Durch die Bandage wird die therapeutische Wärme an den Sehnen erhalten und es findet eine Bindegewebskompression statt. Die Ellenbogenbandage passt links und rechts an den Ellenbogen. Durch den verstellbaren Riemen kann die Bandage individuell angepasst werden, ein Klettverschluss sorgt für sicheren Halt.

Material: Latexfreies Neopren. Größe: Universell.

Bezeichnung	Art.-Nr.	Stück in EUR ohne MwSt.	Stück in EUR inkl. MwSt.
Ellenbogenb.	27185	16,76	19,95

39.⁹⁵



McDavid Hüft- und Rückenbandage

Die Hüftstütze komprimiert und stützt während sie gleichzeitig therapeutische Wärme hält. Durch den Klettverschluss lässt sich die Rückenbandage universell einstellen.

Material: Thermisches Neopren, Nylonbesatz auf beiden Seiten. Umfang: ca. 97 cm.

Bezeichnung	Art.-Nr.	Stück in EUR ohne MwSt.	Stück in EUR inkl. MwSt.
Hüftbandage	27173	33,57	39,95

- komprimiert + stützt
- hält Wärme
- lindert Muskelzerrungen



25.⁹⁵

McDavid Oberschenkelbandage

Die allzweck Oberschenkelbandage komprimiert und stützt während sie gleichzeitig therapeutische Wärme hält und Muskelzerrungen lindert. Durch den Klettverschluss lässt sich die Oberschenkelbandage universell einstellen.

Material: Thermisches Neopren, Nylonbesatz auf beiden Seiten. Größe: Universell.

Bezeichnung	Art.-Nr.	Stück in EUR ohne MwSt.	Stück in EUR inkl. MwSt.
Oberschenkel	27174	21,81	25,95

ab **25.⁹⁵**



McDavid Patella-Sehnenband

Eignet sich bei Patellasehnenreizungen und Kniescheiben-/Sehnenscheidenentzündungen.

Material: Latexfreies Neopren. Größe: Universell.

McDavid Kniebandage mit Patellaöffnung

Die Kniebandage sorgt für idealen Halt und Schutz.

Material: Thermisches Neopren, Nylonbesatz auf beiden Seiten. Größe: Universell.

Bezeichnung	Art.-Nr.	Stück in EUR ohne MwSt.	Stück in EUR inkl. MwSt.
Patella-Sehn.	27180	21,81	25,95
Kniebandage	27177	25,17	29,95

44.⁹⁵



McDavid Fußgelenkstütze Phantom 2+

Dient zur Stabilisation des Sprunggelenks. Die dünne, flache Passform eignet sich auch für die Anwendung mit modernen Schuhen. Mit anatomisch geformten Flex-Support-Steigbügeln an den Seiten und einem vertikalen Spannungsriemen für mediale/laterale Stabilität. Gummigriff-Riemen für rutschfesten Halt in der Schiene und im Schuh. Passend für links und rechts

Knöchelumfang: XS/S (bis Schuhgröße 41), M/L (Schuhgröße 41-44), XL/XXL (ab Schuhgröße 44).

Material: 80% Nylon, 20% Polyester.

Bezeichnung	Art.-Nr.	Stück in EUR ohne MwSt.	Stück in EUR inkl. MwSt.
XS/S	27181	37,77	44,95
M/L	27182	37,77	44,95
XL/XXL	27183	37,77	44,95

BLACKROLL POSTURE PRO
SCHLUSS MIT SCHLECHTER HALTUNG!



29.⁹⁵

BLACKROLL Haltungstrainer New Posture Pro

Gepolsterter Haltungstrainer für eine aufrechte Körperhaltung. Langes Sitzen und einseitige Bewegungen können die Körperhaltung negativ beeinflussen und zu Schmerzen im Rücken führen. Der Haltungstrainer unterstützt eine bessere Körperhaltung und erinnert Sie daran, Ihre Schultern bewusst optimal auszurichten. Dabei zwingt er Sie nicht in eine Haltung, sondern erinnert Sie durch einen leichten Zug an eine aufrechte Haltung, sobald Ihre Schultern nach vorne fallen. Durch das Tragen des Rückentrainers kräftigen Sie die Muskulatur in Ihrem oberen Rücken. Wenn Ihre Schultern optimal ausgerichtet sind, können Sie so Schmerzen vorbeugen.

Tragen Sie den Rückentrainer diskret unter der Kleidung und integrieren Sie ihn einfach in den Alltag bei sitzenden oder stehenden Aktivitäten, zum Beispiel am Schreibtisch, beim Spaziergang oder beim Kochen. Waschbar bei 40°C in der Waschmaschine.

S-L: Gewicht: 55-85 kg, Körpergröße: 150-185 cm.

XL-XXL: Gewicht: 85-120 kg, Körpergröße: 165-205 cm.

Farbe: schwarz.

Bezeichnung	Art.-Nr.	Stück in EUR ohne MwSt.	Stück in EUR inkl. MwSt.
New Posture Pro S-L schwarz	03180	25,17	29,95
New Posture Pro XL-XXL schwarz	03181	25,17	29,95

Roll-on Kalt-/Warm-Kompressen

Die Roll-on Kalt-/Warm-Kompressen besitzen eine „offene Röhrenform“, welche eine hundertprozentige Abdeckung und einen ausgezeichneten Halt über Knöcheln, Bögen, Armen, Fingern, Füßen, Knie, Schenkel oder Handgelenken gewährleistet, ohne dass die Kompressen separat fixiert werden müssen. Die Kompressen sind sowohl für die Kälte- als auch für die Wärmetherapie geeignet und werden beispielsweise eingesetzt um verstauchte oder angeschwollene Gliedmaßen, Muskelzerrungen, Tennisellenbogen oder das Karpal-Tunnel-Syndrom (CTS) zu lindern. Die Kompressen sind wiederverwendbar, waschbar und besonders leicht zu desinfizieren.

- 24343:** Innendurchmesser: 2,5 cm. Verwendung für Finger.
- 24344:** Innendurchmesser: 10 cm. Verwendung für Hand, Handgelenk, Arm, Ellenbogen.
- 24345:** Innendurchmesser: 12,5 cm. Verwendung für Hand, Handgelenk, Arm, Ellenbogen, Knöchel.
- 24346:** Innendurchmesser: 15 cm. Verwendung für Ellenbogen, Knöchel, Fuß, Wade, Knie.
- 24347:** Innendurchmesser: 17,5 cm. Verwendung für Knie, Oberschenkel.

Bezeichnung	Art.-Nr.	Stück in EUR ohne MwSt.	Stück in EUR inkl. MwSt.
Ø 2,5 cm für jeden Umfang	24343	10,88	12,95
Ø 10 cm für Umfang bis zu 25 cm	24344	19,29	22,95
Ø 12,5 cm für Umfang von 25-38 cm	24345	20,97	24,95
Ø 15 cm für Umfang von 38-53 cm	24346	22,65	26,95
Ø 17,5 cm für Umfang von 53-58 cm	24347	27,02	32,15



· inkl. Stoffbandage in passender Größe

ab **12.95**

AIRCAST CRYO/CUFF

Das Aircast Cryo/Cuff Kältetherapiesystem kombiniert gezielt Kälte- und Kompressionstherapie. Schmerzen und Schwellungen werden effektiv reduziert. Das System besteht aus einem Thermobehälter (Kanne) und einem abnehmbaren Schlauch. Der Thermobehälter kann mit allen Bandagen angewendet werden. Das Fassungsvermögen einer Kanne reicht für ca. 6-8 Stunden Kältetherapie. Bandagen und Kanne müssen separat bestellt werden.

Materialzusammensetzung Bandagen: Polyamid (PA, Nylon, 6/6 Harz, Cordura), Polyurethan (PUR, PU, Polyether Schaum, Urethanschaum)

Bezeichnung	Art.-Nr.	Stück in EUR ohne MwSt.	Stück in EUR inkl. MwSt.	
Hand	Ø 23-33 cm	21957	83,99	99,95
Ellenbogen	Ø 30-48 cm	21955	83,99	99,95
Schulter	Ø 81-122 cm	21951	100,80	119,95
Knie	Ø 45-60 cm	21952	83,99	99,95
Oberschenkel	Ø 43-58 cm	21954	83,99	99,95
Rücken, Hüfte, Rippen		21958	83,99	99,95
Knöchel	Ø 15-23x27x31 cm	21953	83,99	99,95
Unterschenkel	Ø 35-51 cm	21949	83,99	99,95
Fuß	Ø 23-33 cm	21956	83,99	99,95
Kanne mit Schlauch	Ø 18x30 cm	21950	83,99	99,95
Ersatzschlauch für Kanne		21948	16,76	19,95



ab **99.95**

- gleichmäßige Kühlung
- optimale Passform
- hohe Mobilität

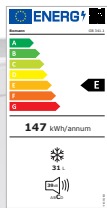

- Technische Daten:**
- Nutzinhalt: 31 Liter
 - 4-Sterne Kennzeichnung
 - Temperaturbereich: ≤ -18°C
 - Gefriervermögen: 2,5 kg/24 h
 - Lagerzeit bei Störung: max. 20 h
 - Manuelle Abtaugung
 - Nennspannung: 220-240 V~/50 Hz
 - Leistungsaufnahme: 0,5 A
 - Klimaklasse: N/ST (+16°C ~ +38°C)
 - Kühlmittel: R600a
 - Betriebsgeräusch: 36 dB
 - Energieverbrauch: 0,32 kWh/24 h; 117 kWh/Jahr
 - Maße (HxBxT): 51x47x45 cm

Gefrierbox

Praktische und platzsparende Gefrierbox, mit stufenloser Temperaturregelung für Ihre Kältekompressen, Kühlakkus und Eis Lollys. Mit 2 Fächern, herausnehmbarer Gitterablage, Dauergefriermöglichkeit und Eiswürfelbehälter. Türanschlag wechselbar.

Bezeichnung	Art.-Nr.	Stück in EUR ohne MwSt.	Stück in EUR inkl. MwSt.
Gefrierbox	24945	159,62	189,95

ab **39.95**



· jetzt auch in grau (24342)

Eisbox

Die praktische Box für die Kühlbehandlung. Die isolierte Kunststoffbox hält alle in ihr aufbewahrten Materialien bis zu 2 Stunden kühl und somit bereit für den sofortigen Einsatz.

Maße (BxHxT): 26x30x21 cm (**klein**) bzw. 36x36x24 cm (**groß**).

Farben: 01-blau, 03-rot, 11-grau (nur 24342).

Bezeichnung	Art.-Nr.	Stück in EUR ohne MwSt.	Stück in EUR inkl. MwSt.
Eisbox klein	24340	33,57	39,95
Eisbox groß	24342	50,38	59,95



ab **1.45**



Sport-Tec Kälte Sofortkomresse

Kälte Sofortkomresse, die ohne vorheriges Kühlen für eine sekundenschnelle Kältebehandlung bei Prellungen, Schwellungen, Zerrungen und Verstauchungen eingesetzt werden kann. Durch einfaches Aktivieren spendet die Komresse ca. 30 Minuten Kälte (-4°C) und kann schmerzlindernd wirken. Zum Einmalgebrauch.

Bezeichnung	Art.-Nr.	Stück in EUR ohne MwSt.	Stück in EUR inkl. MwSt.
Kälte Sofortkomresse 13,5x16 cm 230 g	21915	1,64	1,95
Kälte Sofortkomresse 13,5x22 cm 280 g	21916	2,48	2,95
RABATT	ab je 10 Stk. 10%	ab je 20 Stk. 20%	ab je 25 Stk. 25%



SET

ab **2.35**

Kalt-/Warm-Komresse

Von -20°C bis +80°C gleichbleibende Flexibilität. Das Gel ist nicht toxisch. Belastbar bis 200 kg.

Bezeichnung	Art.-Nr.	Stück in EUR ohne MwSt.	Stück in EUR inkl. MwSt.
Komresse 13x14 cm	21901	2,48	2,95
Komresse 12x29 cm	21902	3,32	3,95
Komresse 16x26 cm	21903	4,16	4,95
Komresse 7x35 cm	21900	4,16	4,95
Komresse 30x40 cm	21904	13,40	15,95
SET 5-tlg. alle Größen	21905	25,17	29,95
RABATT	ab je 5 Stk. 5%	ab je 10 Stk. 10%	ab je 20 Stk. 20%



SET

ab **18.95**

Soft Kalt-/Warm-Komresse

Komresse zur Kälte- und Wärmeanwendung aus 2-fach beschichtetem Polyamidgewebe. Sie ist mikrowellenbeständig, leicht zu reinigen und desinfizierbar. Sie speichert sowohl Wärme als auch Kälte ausgezeichnet.

Bezeichnung	Art.-Nr.	Stück in EUR ohne MwSt.	Stück in EUR inkl. MwSt.
Komresse gelb 16x26 cm	21920	15,92	18,95
Komresse rot 24x32 cm	21922	24,33	28,95
Komresse blau 28x36 cm	21924	35,25	41,95
SET 3-tlg. alle Größen	21925	67,18	79,95



Fixierbandage

Die Fixierbandagen eignen sich besonders zum Fixieren von Kalt-/Warm-Kompressen. Sie sind mit einem Flausch-Klettverschluss versehen.

Standard: Material: Nylon. Gewicht/cm²: 0,05 g.

Bezeichnung	Art.-Nr.	Stück in EUR ohne MwSt.	Stück in EUR inkl. MwSt.
Fixierbandage Standard 60x10 cm	21910	6,68	7,95
Fixierbandage Standard 100x10 cm	21911	8,36	9,95
Fixierbandage Standard 150x10 cm	21912	10,04	11,95

Exklusiv: Material: 32% Perlon, 55% Polyester, 13% Dorlastan. Waschbar bis 60°C. Nicht trockengeeignet. Gewicht/cm²: 0,05 g.

Bezeichnung	Art.-Nr.	Stück in EUR ohne MwSt.	Stück in EUR inkl. MwSt.
Fixierbandage Exklusiv 60x10 cm	21926	10,88	12,95
Fixierbandage Exklusiv 90x10 cm	21927	12,56	14,95
Fixierbandage Exklusiv 120x10 cm	21928	13,40	15,95



ab 8.⁹⁵

Eisbeutel

Der Klassiker in der Kältetherapiebehandlung. Dieser Eisbeutel ist einfach, sicher und sehr robust. Er passt sich durch sein gefaltetes Design an alle Körperteile an. Der Eisbeutel kann mit kaltem Wasser, Brucheis oder Eistrümmern gefüllt werden und ist jederzeit einsatzbereit.

Fassungsvermögen: 1 Liter. Material: Polyester und Baumwolle. Durchmesser: 21 cm.

Bezeichnung	Art.-Nr.	Stück in EUR ohne MwSt.	Stück in EUR inkl. MwSt.
Eisbeutel 21 cm 1 Liter	24335	8,36	9,95
Fixiergurt für Eisbeutel	24334	5,84	6,95
SET Eisbeutel-Set 2-tlg. inkl. Fixiergurt	24337	12,56	14,95

RABATT	ab je 20 Stk. 10%
--------	--------------------------



ab 3.⁹⁵

Sport-Tec Eisspray

Mit dem Sport-Tec Eisspray behandeln Sie Sportverletzungen ohne offene Wunden. Das Spray kühlt die obere Hautschicht. Dadurch wird die Bildung von Blutergüssen reduziert.

Warn- und Sicherheitshinweise: Signalwort: Gefahr
H222-H229 Extrem entzündbares Aerosol. Behälter steht unter Druck: Kann bei Erwärmung bersten.

Bezeichnung	Art.-Nr.	Stück in EUR ohne MwSt.	Stück in EUR inkl. MwSt.
Sport-Tec Eisspray 200 ml	24317	4,16	4,95
Sport-Tec Eisspray 400 ml	24319	5,00	5,95

RABATT	ab je 6 Stk. 5%	ab je 12 Stk. 10%	ab je 24 Stk. 20%
--------	------------------------	--------------------------	--------------------------



ab 7.⁶⁰

Eis-Lolly

Der Eis-Lolly bringt schnelle Kühlung und kann gezielt eingesetzt werden. Er kann Schmerzen lindern und Schwellungen verringern. Die preiswerte Art der Kältebehandlung mit natürlichem Eis.

Fassungsvermögen: ca. 200 ml. Durchmesser: 7 cm. Höhe: 13,5 cm.

Bezeichnung	Art.-Nr.	Stück in EUR ohne MwSt.	Stück in EUR inkl. MwSt.
Eis-Lolly ø 7x13,5 cm	24330	7,52	8,95

RABATT	ab je 20 Stk. 5%	ab je 50 Stk. 10%	ab je 100 Stk. 15%
--------	-------------------------	--------------------------	---------------------------



ab 7.⁹⁵

Ice Power Kùhlspray

Zur schnellen Behandlung bei akuten Verletzungen wie Prellungen, Zerrungen, Hämatomen und Sportverletzungen. Ebenso für die Sofortbehandlung bei geringfügigen Verbrennungen. Aus 10 bis 15 cm Entfernung auf die betroffene Stelle sprühen. Die Heilwirkung von Ice Power beruht hauptsächlich auf ätherischen Ölen, welche die Temperatur der Haut allmählich um 5°C senken. Dies wirkt sich positiv auf tiefere Gewebeschichten aus und vergrößert so den Bereich des traumatisierten Gewebes. Die Wirkung setzt innerhalb einer Minute ein und hält bis zu zwei Stunden an.

Warn- und Sicherheitshinweise: Signalwort: Gefahr
H222 Extrem entzündbares Aerosol.

Bezeichnung	Art.-Nr.	Stück in EUR ohne MwSt.	Stück in EUR inkl. MwSt.
Kùhlspray 200 ml	24304	8,36	9,95

RABATT	ab je 6 Stk. 10%	ab je 12 Stk. 20%
--------	-------------------------	--------------------------



ab 11.¹⁵

Ice Power Arthro Creme

Zur Linderung von Schmerzen und Entzündungen in den Gelenken. Die kühlende Wirkung wird durch folgende Bestandteile erreicht: Menthol, Eukalyptus-Öl, Chondroitin, Glucosamin und MSM (Dimethylsulfon).

Bezeichnung	Art.-Nr.	Stück in EUR ohne MwSt.	Stück in EUR inkl. MwSt.
60 g	24307	11,72	13,95
120 g	24308	18,45	21,95

RABATT	ab je 12 Stk. 10%	ab je 24 Stk. 20%
--------	--------------------------	--------------------------



ab 10.³⁵

Ice Power Sport Spray

Zur schnellen Behandlung bei akuten Verletzungen wie Prellungen, Zerrungen, Hämatomen und Sportverletzungen. Sowohl in der professionellen Anwendung als auch im privaten Bereich besonders effektiv und einfach. Die Kühlbehandlung vergrößert den schmerzfreen Bewegungsbereich der Gelenke und entspannt die Muskulatur. Die Heilwirkung beruht hauptsächlich auf ätherischen Ölen, welche die Temperatur der Haut allmählich um 5°C senken. Dies wirkt sich positiv auf tiefere Gewebeschichten aus und vergrößert so den Bereich des traumatisierten Gewebes. Die Wirkung setzt innerhalb einer Minute ein und hält bis zu zwei Stunden an. Dadurch bedingt wird eine Rückbildung der Schwellung beschleunigt, Schmerzen werden verringert und der Heilungsprozess gefördert.

Bezeichnung	Art.-Nr.	Stück in EUR ohne MwSt.	Stück in EUR inkl. MwSt.
125 ml	24306	10,88	12,95

RABATT	ab je 6 Stk. 10%	ab je 12 Stk. 20%
--------	-------------------------	--------------------------



ab **7.95**

Ice Power Kühlgel

Das Ice Power Kühlgel eignet sich optimal zur Kühlung von Verletzungen wie Prellungen, Zerrungen, Hämatomen und Sportverletzungen. Die Anwendung im professionellen, wie auch im privaten Bereich ist besonders effektiv und einfach. Es sorgt für eine schnelle und langanhaltende Kühlwirkung. Hierbei wird die Hauttemperatur nach wenigen Minuten um bis zu 7°C gesenkt. Es bestehen keine Wechselwirkungen mit Medikamenten und kann zur Behandlung der ganzen Familie (ab 2 Jahren) verwendet werden.

Das Ice Power Roll eignet sich optimal zur punktuellen Kühlung von Verletzungen.

Wirkstoffe: Menthol, Ethanol.

Bezeichnung	Art.-Nr.	Stück in EUR ohne MwSt.	Stück in EUR inkl. MwSt.
Ice Power Kühlgel 75 ml	24302	8,36	¹¹ 124,36 € 9,95
Ice Power Kühlgel 150 ml	24301	14,24	¹¹ 112,97 € 16,95
Ice Power Roll 75 ml	24305	10,88	¹¹ 161,84 € 12,95

RABATT	ab je 10 Stk. 10%	ab je 20 Stk. 20%
--------	--------------------------	--------------------------

ab **23.95**



Ice Power Kühlgel im Dosierspender

Das Ice Power Kühlgel eignet sich optimal zur Kühlung von Verletzungen wie Prellungen, Zerrungen, Hämatomen und Sportverletzungen. Die Anwendung des Kühlgels im professionellen, wie auch im privaten Bereich ist besonders effektiv und einfach. Eine Kombination von Menthol und Ethanol sorgt für eine schnelle und langanhaltende Kühlwirkung. Hierbei wird die Hauttemperatur nach wenigen Minuten um bis zu 7°C gesenkt.

Bei der Anwendung bestehen keine Wechselwirkungen mit Medikamenten, es kann zur Behandlung der ganzen Familie (ab 2 Jahren) verwendet werden.

Wirkstoffe: Menthol, Ethanol.

Bezeichnung	Art.-Nr.	Stück in EUR ohne MwSt.	Stück in EUR inkl. MwSt.
Kühlgel 400 ml	24303	25,17	¹¹ 74,89 € 29,95

RABATT	ab je 4 Stk. 10%	ab je 8 Stk. 20%
--------	-------------------------	-------------------------

ab **13.95**



Ice Power Plus Cold Gel

Ice Power Plus mildert Muskelspannung und lindert Schmerz, Entzündung und Schwellungen. Zusätzlich verbessert es die Muskelerholung nach körperlicher Anspannung und eignet sich für die Behandlung muskulärer Rückenschmerzen. Es wird vor allem zur Anwendung bei anhaltenden Schmerzen empfohlen.

Das enthaltene MSM (Methylsulfonylmethan oder Dimethylsulfon) verstärkt die Wirkung dieses Kühlgels.

Bezeichnung	Art.-Nr.	Stück in EUR ohne MwSt.	Stück in EUR inkl. MwSt.
Ice Power Plus Cold Gel 100 ml	24320	11,72	¹¹ 139,47 € 13,95
Ice Power Plus Cold Gel 200 ml	24321	16,76	¹¹ 99,72 € 19,95

ab **8.75**



Ice Power Wärmegel

Kampfer und Capsaizin erhöhen die Temperatur der Haut, verbessern die Zirkulation und bringen mehr Sauerstoff in Gewebe und Zellen.

Set (24312): Mit Ice Power Roll zum Kühlen.

Bezeichnung	Art.-Nr.	Stück in EUR ohne MwSt.	Stück in EUR inkl. MwSt.
75 ml	24310	9,20	¹¹ 136,85 € 10,95
SET + Roll	24312	15,08	17,95

RABATT	ab je 10 Stk. 10%	ab je 20 Stk. 20%
--------	--------------------------	--------------------------

ab **16.95**



Ice Power Active, 150 ml

Ice Power Active sticht besonders durch seine kühlende als auch wärmende Wirkung hervor. Die Inhaltsstoffe helfen dabei, Muskelspannung zu lindern und die Regeneration der Muskeln nach intensivem Training und körperlicher Anstrengung zu fördern. Hierfür sind ätherische Öle wie Eukalyptusöl und Menthol enthalten.

Neben der Linderung von Schmerzen in Muskeln und Gelenken reduziert Ice Power Active Schwellungen und Entzündungen und regt die Durchblutung an. Es eignet sich vor allem für die Anwendung bei Schmerzen im Nacken- und Schulterbereich.

Bezeichnung	Art.-Nr.	Stück in EUR ohne MwSt.	Stück in EUR inkl. MwSt.
Ice Power Active 150 ml	24323	14,24	¹¹ 112,97 € 16,95



ab 7.¹⁵

Ice Power Magnesium In Strong Creme, 90 g

Die Ice Power Magnesium In Strong Creme vereint die Effekte von Magnesium mit einer kühlenden Creme. Die Kombination mit Menthol erhöht nach einer Studie die Durchlässigkeit der Haut für Magnesium. Zusätzlich entsteht durch das Menthol ein leicht kühlender Effekt. Nach dem Auftragen zieht die milde Emulsionscreme schnell ein und hinterlässt keine Flecken. Massieren Sie einfach 2 - 3 Mal täglich den zu behandelnden Bereich mit der Creme ein.

Verpackungsgröße: 90 g.

Bezeichnung	Art.-Nr.	Stück in EUR ohne MwSt.	Stück in EUR inkl. MwSt.
In Strong Creme 90 g	24313	7,52	1 kg 99,44 €
RABATT		ab je 12 Stk. 10%	ab je 24 Stk. 20%



ab 18.³⁵

Ice Power Magnesium In Strong Creme, 300 ml

Die Ice Power Magnesium In Strong Creme vereint die Effekte von Magnesium mit einer kühlenden Creme. Die Kombination mit Menthol erhöht nach einer Studie die Durchlässigkeit der Haut für Magnesium. Zusätzlich entsteht durch das Menthol ein leicht kühlender Effekt. Nach dem Auftragen zieht die milde Emulsionscreme schnell ein und hinterlässt keine Flecken. Massieren Sie einfach 2 - 3 Mal täglich den zu behandelnden Bereich mit der Creme ein.

Verpackungsgröße: 300 ml.

Bezeichnung	Art.-Nr.	Stück in EUR ohne MwSt.	Stück in EUR inkl. MwSt.
In Strong Creme 300 ml	24314	19,29	11 76,52 €
RABATT		ab je 6 Stk. 10%	ab je 12 Stk. 20%



8.⁹⁵

Aufwärmöl mit Kampfer

Das Aufwärmöl mit Kampfer vermindert die Reibung bei der Massage. Wird zur Intensivierung der Aufwärmung vor und während sportlicher Betätigung eingesetzt. Die professionelle Massage mit dem Aufwärmöl Kampfer aktiviert die Durchblutung, lockert Muskeln und Gelenke und reduziert Verspannungen. Auf diese Weise verbessert sich die Beweglichkeit.

Bezeichnung	Art.-Nr.	Stück in EUR ohne MwSt.	Stück in EUR inkl. MwSt.
Aufwärmöl Kamfer 250 ml	244242	7,52	11 35,80 €



ab 13.⁹⁵

Thermo Massagegelotion / Massagegel

Die Massage mit der Thermo Massagegelotion und -gel erzielt eine angenehm wärmende und durchblutungsfördernde Wirkung. Die Gleitfähigkeit der Massagegelotion / Massagegel bleibt während der gesamten Dauer der Anwendung erhalten.

Bezeichnung	Art.-Nr.	Stück in EUR ohne MwSt.	Stück in EUR inkl. MwSt.
Thermo Massagegelotion 250 ml	242112	11,72	11 55,79 €
Thermo Massagegel 500 ml	240072	25,17	11 59,90 €



ab 5.⁹⁵

Pferdebalsam wärmend

Der wärmende Pferdebalsam dient zur Entspannung und Regeneration müder und verspannter Muskulatur. Er zieht schnell in die Haut ein und entwickelt in kürzester Zeit eine wohltuende Wärme. Gut geeignet bei Muskelkater, Rückenverspannungen und Gelenksbeschwerden. Der Balsam enthält hochwertige Kräuterextrakte aus rotem Weinlaub, Rosskastanie, Melisse, Kamille, Hopfen, Baldrian, Schafgarbe und Fenchel.

Bezeichnung	Art.-Nr.	Stück in EUR ohne MwSt.	Stück in EUR inkl. MwSt.
wärmend 100 ml	239602	5,00	11 58,50 €
wärmend 500 ml	239612	10,04	11 23,90 €



ab 5.⁹⁵

Pferdebalsam kühlend

Der kühlende Pferdebalsam dient zur Entspannung und Regeneration müder und verspannter Muskulatur. Er zieht schnell in die Haut ein und entwickelt in kürzester Zeit eine angenehme Kühle. Gut geeignet bei Muskelkater, Rückenverspannungen, Gelenksbeschwerden. Der Balsam enthält hochwertige Kräuterextrakte aus Rosskastanie, Arnika, Rosmarin und Minzöl.

Bezeichnung	Art.-Nr.	Stück in EUR ohne MwSt.	Stück in EUR inkl. MwSt.
kühlend 100 ml	239652	5,00	11 58,50 €
kühlend 500 ml	239662	8,36	11 19,90 €



ab 11.⁹⁵

Sport-Gel

Kühlend: Kühlt Haut und Muskelpartien nachhaltig während und nach dem Sport, sowie bei körperlicher Belastung durch den Beruf. Entspannt und erfrischt beanspruchte Partien.

Wärmend: Zur Entspannung beanspruchter Muskeln und Gelenke. Wirkt wärmend, dadurch beruhigend und lockern. Fördert die Durchblutung und wirkt Muskelverspannung entgegen. Angenehmer Duft.

Bezeichnung	Art.-Nr.	Stück in EUR ohne MwSt.	Stück in EUR inkl. MwSt.
kühlend 250 ml	244162	10,04	11 47,79 €
wärmend 250 ml	244202	12,56	11 59,79 €



34.⁹⁵

30° waschbar

- Bezug bei 30°C waschbar
- schnelles Aufwärmen
- Überhitzungsschutz

Heizkissen HKP 1.6 XL

Das Heizkissen verwöhnt mit angenehmer Wärme, ideal für kalte Tage. Seine schnelle Aufwärmfunktion (Turbo Heat) erwärmt das Kissen in kürzester Zeit. Sie können die Wärme in 6 verschiedenen Stufen einstellen, ein Sicherheitssystem verhindert das Überhitzen des Kissens. Zur Sicherheit schaltet sich das Wärmekissen automatisch nach 90 Minuten ab. Das flauschige Obermaterial sorgt zusätzlich für einen angenehmen Wohlfühl-Moment. Der Bezug ist abnehmbar und kann problemlos bei 30°C gewaschen werden.

Nennleistung: 100 W. Betriebsdauer: 90 Minuten. Maße (LxB): 46x35 cm.
Material: 100% Polyester.

Bezeichnung	Art.-Nr.	Stück in EUR ohne MwSt.	Stück in EUR inkl. MwSt.
Heizkissen HKP 1.6 XL	27000	29,37	34,95



24970 24972

ab 39.⁹⁵

BEURER Infrarotlichtlampen

Mit 150 Watt Leistung sorgen die Infrarotlichtlampen von Beurer mit Intensiv-Infrarotlicht für eine besonders effiziente Bestrahlung.

Infrarotlichtlampe IL 21, 150 Watt: Infrarotlichtlampe in exklusivem Design mit vierfach verstellbarem Schirm und rutschfestem Fuß.

- Temperaturstufen: 1-fach
- Neigungsstufen: 4-fach
- Nennspannung: 150 Watt / 220-230 V 50 Hz
- Maße (LxBxH): 16x14x21 cm

IL 35 mit Zeitstopp: Zusätzlich zur Dauerstufe verfügt die Infrarotlichtlampe IL 35 über eine individuelle Abschaltautomatik.

- Temperaturstufen: 1-fach
- Neigungsstufen: 5-fach
- Zeitstopp: 3-fach, max. 15 Min.
- Nennspannung: 150 Watt / 220-230 V 50 Hz
- Maße (LxBxH): 16x14x21 cm

Bezeichnung	Art.-Nr.	Stück in EUR ohne MwSt.	Stück in EUR inkl. MwSt.
Infrarotlichtlampe IL 21	24970	33,57	39,95
Infrarotlichtlampe IL 35 mit Zeitstopp	24972	41,97	49,95
Ersatzlampe 150 Watt	24991	18,45	21,95



79.⁹⁵

BEURER Infrarotlichtstrahler IL 50

Infrarotlichtstrahler in exklusivem Design für wohltuende Infrarotwärme. Die tief eindringende Wärme des 300 Watt Infrarot-Strahlers fördert die Durchblutung, kann helfen die Heilungsprozesse zu unterstützen und wirkt entspannend auf Muskeln und Verspannungen.

- Bestrahlungsfeld: 30x40 cm
- Keramik-Glasscheibe
- stufenlos verstellbarer Schirm
- Timer einstellbar 1-15 Min., mit Abschaltautomatik
- Lüftung
- Überhitzungsschutz
- 2 m Kabel
- Kabelaufwicklung
- selbstständiger Röhrenwechsel möglich
- 300 Watt / 220-240 V 50-60 Hz
- Gewicht ca. 1,6 kg
- Maße (LxBxH) 27x19,5x28,5 cm

Bezeichnung	Art.-Nr.	Stück in EUR ohne MwSt.	Stück in EUR inkl. MwSt.
Infrarotlichtstrahler IL 50	24974	67,18	79,95
Ersatzlampe für Beurer IL 50 300 Watt	24989	20,97	24,95

für Schulter, Nacken + Rücken



ab **8.05**

Thermacura Wärmepflaster

Das Wärmepflaster ist ein natürliches, wohltuendes Wärmepflaster. Die spezielle Kombination verschiedener Kräuter der traditionellen chinesischen Medizin (TCM) unterstützt die natürliche Kraft der Wärme und sorgt für Ihr Wohlbefinden. Einfach das Pflaster zwei Minuten lang schütteln und dann auf die entsprechende Körperpartie aufkleben.

Maße (LxB): 11,5x17,5 cm.

Warm: Enthält folgende Kräuter: Angelikawurzel, Liebstockwurzel, Färberdistel.

Kräuter: Enthält folgende Kräuter: Radix Angelicae Pubescentis, Radix Ligutici Chuanxiong, Flos Chartami Tinctorii.

Bezeichnung		Art.-Nr.	Stück in EUR ohne MwSt.	Stück in EUR inkl. MwSt.
Wärmepflaster „Warm“	3 Pflaster	21943	7,52	8,95
Wärmepflaster „Kräuter“	3 Pflaster	21944	8,36	9,95

RABATT	ab je 5 Stk. 5%	ab je 10 Stk. 10%
--------	---------------------------	-----------------------------



ab **6.25**

Kirschkernsäckchen

Material: 100% Baumwolle.

Klein: Maße (LxB): 19x19cm.

Groß: Maße (LxB): 26x23 cm.

Bezeichnung		Art.-Nr.	Stück in EUR ohne MwSt.	Stück in EUR inkl. MwSt.
Kirschkernsäckchen klein	19x19 cm 0,4 kg	219302	5,84	6,95
Kirschkernsäckchen groß	26x23 cm 0,7 kg	219352	8,36	9,95

RABATT	ab je 5 Stk. 5%	ab je 10 Stk. 10%
--------	---------------------------	-----------------------------



ab **8.95**

Kirschkern-Nackenhörnchen

Material: 100% Baumwolle. Maße (LxB): 30x23 cm.

Bezeichnung		Art.-Nr.	Stück in EUR ohne MwSt.	Stück in EUR inkl. MwSt.
Kirschkernhörnchen	30x23 cm	219332	8,36	9,95

RABATT	ab je 5 Stk. 5%	ab je 10 Stk. 10%
--------	---------------------------	-----------------------------



ab **1.75**

Thermopad Wärmer

Thermopads bestehen aus einer Mischung natürlicher Stoffe: Eisenpulver, Salz, Aktivkohle, Wasser und Vermiculit. Diese Mischung wird von einer weichen Membran umgeben, die den Eintritt von Sauerstoff ermöglicht. In Verbindung mit Sauerstoff erwärmt sich das Eisenpulver. Thermopads sind so beschaffen, dass wenige Minuten nach dem Öffnen des luftdichten Beutels, je nach Artikel, zwischen 6 und 12 Stunden Wärme generiert wird.

Bezeichnung		Art.-Nr.	Stück in EUR ohne MwSt.	Stück in EUR inkl. MwSt.
Hand	88x54 mm Paar	21960	1,64	1,95
Fuß	Größe S (Gr. 36-39) Paar	21964	2,94	3,50
Fuß	Größe L (Gr. 40-42) Paar	21965	2,94	3,50
Fuß	Größe XL (Gr.43-46) Paar	21969	2,94	3,50
Zehen	95x70 mm Paar	21961	1,64	1,95
Körper	133x95 mm Stück	21962	1,64	1,95
Unterleib	95x130 mm Stück	21941	1,64	1,95
Gürtel	universell 3er-Box	21967	10,04	11,95
Nacken	200x200x15 mm 3er-Box	21968	13,40	15,95
Nacken	240x90 mm 6er-Box	21966	8,36	9,95
Knie	4er-Box	21942	10,88	12,95

RABATT	ab je 5 Stk. 5%	ab je 10 Stk. 10%
--------	---------------------------	-----------------------------



ab **17.95**

Kirschkern-Nackenhörnchen Exklusiv

Material: 100% Baumwolle. Maße (LxB): 42x36cm.

Bezeichnung		Art.-Nr.	Stück in EUR ohne MwSt.	Stück in EUR inkl. MwSt.
Nackenhörnchen Exklusiv	42x36cm	219342	16,76	19,95

RABATT	ab je 5 Stk. 5%	ab je 10 Stk. 10%
--------	---------------------------	-----------------------------



ab **15.95**

Dinkel Nackenhörnchen

Material: 100% Baumwolle. Maße (LxB): 45x35 cm.

Bezeichnung		Art.-Nr.	Stück in EUR ohne MwSt.	Stück in EUR inkl. MwSt.
Dinkel Nackenhörnchen	45x35 cm	360022	13,40	15,95

RABATT	ab je 5 Stk. 5%	ab je 10 Stk. 10%
--------	---------------------------	-----------------------------

+ Weitere Kissen finden Sie in der Kategorie **MASSAGE & WELLNESS**

Moor-Einmalpackungen

Gebrauchsfertige Moorpackung zur einmaligen Anwendung. Nur in Verbindung mit einem wiederverwendbarem Wärmeträger zu verwenden. Die Komresse ist mit naturbelassenem Moor beschichtet.



Moor-Einmalpackung, 350 g

VPE: 60 Stück. Maße: 38x28 cm. Gewicht: 350 g.

Bezeichnung	Art.-Nr.	Stück in EUR ohne MwSt.	Stück in EUR inkl. MwSt.
Einmalp. 350 g	245502	0,59	1 kg 2,01 €

RABATT	ab 180 Stk. 2%	ab 300 Stk. 4%	ab 600 Stk. 8%	ab 1080 Stk. 14%
--------	----------------	----------------	----------------	------------------

Moor-Einmalpackung, 450 g

VPE: 40 Stück. Maße: 38x28 cm. Gewicht: 450 g.

Bezeichnung	Art.-Nr.	Stück in EUR ohne MwSt.	Stück in EUR inkl. MwSt.
Einmalp. 450 g	245522	0,80	1 kg 2,12 €

RABATT	ab 200 Stk. 2%	ab 320 Stk. 4%	ab 600 Stk. 10%	ab 1080 Stk. 15%
--------	----------------	----------------	-----------------	------------------

Moor-Einmalpackung N

245302: VPE: 60 Stück. Maße: 40x30 cm. Gewicht: 350 g.

245002: VPE: 30 Stück. Maße: 40x30 cm. Gewicht: 480 g.

245202: VPE: 20 Stück. Maße: 60x40 cm. Gewicht: 1.000 g.

Bezeichnung	Art.-Nr.	Stück in EUR ohne MwSt.	Stück in EUR inkl. MwSt.
Einmalp. N 350 g	245302	0,63	1 kg 2,14 €
Einmalp. N 480 g	245002	0,80	1 kg 1,99 €
Einmalp. N 1.000 g	245202	1,39	1 kg 1,95 €

RABATT	ab 180 Stk. 2%	ab 300 Stk. 4%	ab 600 Stk. 10%	ab 1080 Stk. 15%
--------	----------------	----------------	-----------------	------------------

wiederverwendbar



Standard

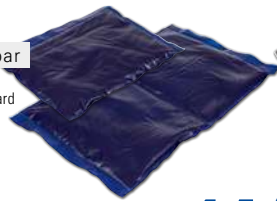

Exklusiv

ab 14.35

Moor-Wärmeträger

Der extrem elastische Wärmeträger beinhaltet einen Wärmespeicher aus Naturmoorfüllung, geeignet für die Anwendung von Moor-Einmalpackungen.

Bezeichnung	Art.-Nr.	Stück in EUR ohne MwSt.	Stück in EUR inkl. MwSt.
Standard klein (VPE: 6 Stk.)	28x38 cm	1.900 g	245581
Standard groß (VPE: 3 Stk.)	56x38 cm	3.800 g	245601

RABATT	ab je 1 VPE 5%	ab je 2 VPE 10%
--------	----------------	-----------------

Bezeichnung	Art.-Nr.	Stück in EUR ohne MwSt.	Stück in EUR inkl. MwSt.
Exklusiv klein (VPE: 6 Stk.)	28x33 cm	2.000 g	245101
Exklusiv groß (VPE: 3 Stk.)	56x33 cm	4.000 g	245121

RABATT	ab je 1 VPE 5%	ab je 2 VPE 10%
--------	----------------	-----------------

wiederverwendbar



245182



245192

ab 41.35

Universal-Wärmeträger 3 in 1

Zur Erwärmung in der Mikrowelle, im Wasserbad und im Heißluftofen. Für die Anwendung von Moor-Einmalpackungen. Inhalt ist nicht toxisch.

Material: Verbundfolie auf Gewebebasis.

Bezeichnung	Art.-Nr.	Stück in EUR ohne MwSt.	Stück in EUR inkl. MwSt.
Universal klein	42x28 cm	1.900 g	245182
Universal groß	61x33 cm	3.400 g	245192

RABATT	ab je 5 Stk. 10%
--------	------------------

wiederverwendbar



ab 33.20



Paraffin-Wärmeträger

Beinhaltet einen Schaumstoff-Wärmespeicher mit Hartparaffinfüllung nach DAB10 und ist vakuumverschweißt. Besser modellierbar als herkömmliche Kompressen.

Bezeichnung	Art.-Nr.	Stück in EUR ohne MwSt.	Stück in EUR inkl. MwSt.
Paraffinklein	36x27 cm	1.200 g	245142
Paraffingroß	54x36 cm	2.400 g	245162

RABATT	ab je 5 Stk. 5%
--------	-----------------

problemlos anmodellieren

ab 355.80



Spitzner Therm Wärmepack

Beinhaltet ein feines, trockenes Pulver aus Paraffin und Silikat das auch nach dem Erwärmen in Pulverform bleibt und sich problemlos an die zu therapierende Fläche anmodellieren lässt. Umhüllungs-gewebe aus Nylon. Bleibt min. 1 Stunde (abhängig von der Umgebungstemperatur) auf einem therapeutisch wirksamen Temperaturniveau. Kann gemäß §24 Absatz 2 Nr. 5 abgerechnet werden.

Bezeichnung	Art.-Nr.	Stück in EUR ohne MwSt.	Stück in EUR inkl. MwSt.
Wärmepack klein	50x30 cm	1.000 g	245252
Wärmepack groß	50x70 cm	2.400 g	245262



ab **94.⁹⁵**

Fango-Paraffin -N- für Auslaufgeräte

Für jedes Aufbereitungsgerät geeignet.

100 g Fango-Paraffin -N- enthalten als wirksame Bestandteile: 65 g anorganische Heilerde (Fango), 29 g Paraffin und 6 g mikrokristallines Wachs.

Schmelzpunkt 50°C-52 °C. VPE: 10 Tafeln (20 kg). Maße (LxB): 35x25 cm.

Bezeichnung	Art.-Nr.	Stück in EUR ohne MwSt.	Stück in EUR inkl. MwSt.
Fango-Paraffin-N	247152	83,99 ^{1 kg} _{5,00 €}	99,95

RABATT ab je 5 Stk. **5%**



ab **69.²⁵**

Fango-Einmalfolie

Für Fango-Paraffin-Packungen.

248812: Länge: 500 m. Breite: 65 cm. Stärke: 0,03 mm. **248802:** Länge: 1.000 m. Breite: 65 cm. Stärke: 0,02 mm.

Bezeichnung	Art.-Nr.	Stück in EUR ohne MwSt.	Stück in EUR inkl. MwSt.
Einmalfolie	248812	64,66 ^{1 m} _{0,15 €}	76,95
Einmalfolie	248802	75,59 ^{1 m} _{0,10 €}	89,95
Folienhalter	248892	159,62	189,95

RABATT ab je 2 Stk. **5%** ab je 4 Stk. **10%**



ab **62.⁹⁵**

Fango-Folienzuschnitte

Für Fango-Paraffin-Packungen.

VPE: 1.000 Blatt am Abreißblock. Stärke: 0,025 mm.

Bezeichnung	Art.-Nr.	Stück in EUR ohne MwSt.	Stück in EUR inkl. MwSt.
68x45 cm	248902	58,78	69,95
70x50 cm	248912	67,18	79,95
78x55 cm	248922	71,39	84,95
85x55 cm	248932	81,47	96,95
Blockleiste	248992	58,78	69,95

RABATT ab je 2 Stk. **5%** ab je 4 Stk. **10%**

- für Dauerbetrieb geeignet
- Schnellschmelze (2 bis 4 h)
- inkl. Abdeckplatte

Paraffinbad Para Pro inkl. 2,5 kg Wachs

Das Paraffinbad verfügt über eine Temperaturtaste und ein digitales Thermometer, womit eine genaue Temperatur erreicht werden kann. Griffe ermöglichen einen einfachen Transport. Dauerbetrieb möglich. Inkl. Abdeckplatte.

Nennspannung:	220 V ~50Hz, 150 Watt
Fassungsvermögen:	3 Liter
Stufeneinstellung:	1
Temperatur:	40°C - 60°C, regulierbar in 10 Stufen à 2°C
Schmelzzeit:	2-4 h
Gewicht:	3,2 kg
Maße:	39x25x28 cm

Bezeichnung	Art.-Nr.	Stück in EUR ohne MwSt.	Stück in EUR inkl. MwSt.
Para Pro	29142	276,47	329,00

329.-



ab **299.-**

Therabath PRO Paraffinbad

Der Patient kann therapeutisch behandelt werden, indem seine Gliedmaßen in das Bad mit warmem Paraffinwachs medizinischer Qualität getaucht werden. Diese durchdringende Wärme lindert Schmerzen und Steifheit und ist optimal geeignet für Patienten, die an Arthritis, Schleimbeutelentzündung, Muskelspasmen und chronischen Gelenkentzündungen leiden. Geeignet für Hände und Füße.

PRO TB10: Quick-Melt-Modus verringert die Schmelzzeit auf 3-4 Stunden.

	Therabath Pro	Therabath Pro TB10
Nennspannung:	220-240V~50/60Hz	220-240V~50/60Hz
Fassungsvermögen:	5 Liter	4,8 Liter
Stufeneinstellung:	1	2 (Normal / Quick Melt)
Temperatur:	52-57°C	Normal: 52-6,7°C Quick: 55-59°C
Schmelzzeit:	7-9 h	Normal: 6-8 h Quick: 3-4 h
Gewicht:	ca. 4 kg	ca. 4 kg
Maße:	33x18x12 cm (innen) 36x21x19 cm (außen)	33x18x12 cm (innen) 36x21x19 cm (außen)

Bezeichnung	Art.-Nr.	Stück in EUR ohne MwSt.	Stück in EUR inkl. MwSt.
Therabath Pro	29140	251,26	299,00
Therabath Pro TB10 Quick Melt	29141	332,73	395,95



Para Pearls™
Premium Paraffin Perlen

- genaue Dosierung
- umweltfreundlich
- hygienisch

ab **19.90**



ParaPearls Paraffin Perlen im Dosiereimer

Durch die Perlenform löst sich das Paraffin schnell und gleichmäßig auf. Es bilden sich keine Klumpen. Mit einem Schmelzpunkt von 52 bis 54°C hat es die ideale Konsistenz zur Herstellung von Parafango, aber auch zur Nutzung im Paraffin-Bad. Die Dosierung der Perlen ist denkbar einfach. Zum einfachen Transport werden die Perlen im handlichen, wiederverschließbaren Eimer geliefert. Das Paraffin erfüllt die Reinheitsanforderungen der European Pharmacopoeia (dem europäischen Arzneibuch). Ohne Zusatz von Duft- und Farbstoffen.

Schmelzpunkt: 52-54°C. Füllmenge: 2,5 kg.

Bezeichnung	Art.-Nr.	Stück in EUR ohne MwSt.	Stück in EUR inkl. MwSt.
Paraffin Perlen im Dosiereimer duftneutral	291302	20,97 ^{1 kg} _{9,98 €}	24,95
RABATT		ab je 5 Stk. 5%	ab je 10 Stk. 10% ab je 20 Stk. 20%



49.95

Therabath PRO Paraffin
6 Beutel à 454 g, verschiedene Düfte

Premium Paraffin Qualität mit einem Schmelzpunkt zwischen 52 bis 57°C. Zum Nachfüllen in gebrauchsfreundlichen Beuteln. 6 Beutel mit je 454 g im Karton.

Bezeichnung	Art.-Nr.	Stück in EUR ohne MwSt.	Stück in EUR inkl. MwSt.
Duftneutral	29146	41,97 ^{1 kg} _{18,36 €}	49,95
Wintergreen Menthol	29147	41,97 ^{1 kg} _{18,36 €}	49,95
Pfirsich	29148	41,97 ^{1 kg} _{18,36 €}	49,95
Zitrone	29149	41,97 ^{1 kg} _{18,36 €}	49,95
Lavendel	29150	41,97 ^{1 kg} _{18,36 €}	49,95



Handschuhe, gehämmert

Können sowohl zum Schutz des Anwenders als auch zum Schutz vor Verschmutzungen mit Wachs verwendet werden. VPE: 100 Stück. Material: Polyethylenfolie.

Bezeichnung	Art.-Nr.	Stück in EUR ohne MwSt.	Stück in EUR inkl. MwSt.
Damengröße	29138	2,48	2,95
Herrengröße	29139	2,48	2,95

Therabath Pro Handschuh- und Füßlinge-Set

Je zwei isolierende Handschuhe bzw. Füßlinge aus Flauschfrottee, gefüttert, mit Klettbandverschluss. Waschmaschinenfest. Inkl. 100 Stück Einweghandschuhe bzw. Einwegfüßlinge.

Bezeichnung	Art.-Nr.	Stück in EUR ohne MwSt.	Stück in EUR inkl. MwSt.
Handschuh-Set	29144	75,59	89,95
Füßlinge-Set	29145	75,59	89,95



- frei von Duft- + Farbstoffen
- im wiederverschließbaren Beutel

29.95

Para Pro Paraffin Perlen

Die Para Pro Paraffin Perlen in Premium Paraffin Qualität werden in einem komfortabel wiederverschließbaren Beutel geliefert. Die Perlen sind frei von Duft- und Farbstoffen. Ein geringer Bestandteil von nur 0,5% Paraffinöl macht das Para Pro Paraffin sehr rein. Der Schmelzpunkt liegt bei 53°C.

Bezeichnung	Art.-Nr.	Stück in EUR ohne MwSt.	Stück in EUR inkl. MwSt.
Paraffin Beutel	29143	25,17 ^{1 kg} _{11,98 €}	29,95



ab 16.50

cosiMed Paraffinlöser Plus

Reinigungs- und Pflegemittel für Edelstahl und alle harten Oberflächen. Zweifach wirksam: Löst Fangparaffin und fettige Verschmutzungen. Beugt gegen starke Haftung nachfolgender Spritzer vor.

Warn- und Sicherheitshinweise:

 Signalwort: Gefahr. H304 Kann bei Verschlucken und Eindringen in die Atemwege tödlich sein.

Bezeichnung	Art.-Nr.	Stück in EUR ohne MwSt.	Stück in EUR inkl. MwSt.
cosiMed Paraffinlöser Plus	240303	13,87 ¹¹ _{16,51 €}	16,50
cosiMed Paraffinlöser Plus	240323	56,26 ¹¹ _{13,98 €}	66,95



- schult Sensorik + Motorik
- regt die Kreativität an
- härtet nicht aus

ab **15.⁹⁵**

SET



cosiMed Fitness-Knetmasse

Diese Masse wird für Finger- und Handübungen verwendet. Sie härtet nicht aus und färbt nicht auf die Hände ab. Latexfrei.

Bezeichnung	Art.-Nr.	Stück in EUR ohne MwSt.	Stück in EUR inkl. MwSt.
85 g soft beige	21090	13,40	1kg 177,18€ 15,95
85 g medium gelb	21091	13,40	1kg 177,18€ 15,95
85 g strong rot	21092	13,40	1kg 177,18€ 15,95
SET 3-tlg. 85 g alle Stärken	21093	36,09	42,95

Bezeichnung	Art.-Nr.	Stück in EUR ohne MwSt.	Stück in EUR inkl. MwSt.
500 g soft beige	21095	50,38	1kg 119,90€ 59,95
500 g medium gelb	21096	50,38	1kg 119,90€ 59,95
500 g strong rot	21097	50,38	1kg 119,90€ 59,95
SET 3-tlg. 500 g alle Stärken	21098	134,41	159,95



Fitness für die Hände
Art.-Nr. 21155,
19,90 Euro inkl. MwSt.

ab **7.¹⁵**



Physioflex Knetmasse

Durch das Erstarren, Verformen und Zerkleinern der Knete werden die Kreativität angeregt, die sensorischen und motorischen Fähigkeiten geschult, die Muskeln aufgebaut und die Wahrnehmung und Vorstellungskraft gefördert. Die Knete härtet nicht aus, ist fett- und latexfrei, hypoallergen und hinterlässt keine Rückstände auf den Händen.

Bezeichnung	Art.-Nr.	Stück in EUR ohne MwSt.	Stück in EUR inkl. MwSt.
85 g super soft beige	20200	6,68	1kg 88,32€ 7,95
85 g soft gelb	20202	6,68	1kg 88,32€ 7,95
85 g medium rot	20204	6,68	1kg 88,32€ 7,95
85 g strong grün	20206	6,68	1kg 88,32€ 7,95
85 g super strong blau	20208	6,68	1kg 88,32€ 7,95
SET 3-tlg. 85 g soft, medium, strong	20240	16,76	19,95
SET 4-tlg. 85 g + Buch	20244	33,57	39,95

RABATT	ab je 5 Stk. 5%	ab je 10 Stk. 10%
---------------	------------------------	--------------------------

Bezeichnung	Art.-Nr.	Stück in EUR ohne MwSt.	Stück in EUR inkl. MwSt.
450 g super soft beige	20220	29,37	1kg 77,67€ 34,95
450 g soft gelb	20222	29,37	1kg 77,67€ 34,95
450 g medium rot	20224	29,37	1kg 77,67€ 34,95
450 g strong grün	20226	29,37	1kg 77,67€ 34,95
450 g super strong blau	20228	29,37	1kg 77,67€ 34,95
SET 3-tlg. 450 g soft, medium, strong	20242	75,59	89,95
SET 4-tlg. 450 g + Buch	20246	96,60	114,95

RABATT	ab je 5 Stk. 5%	ab je 10 Stk. 10%
---------------	------------------------	--------------------------



ab **139.⁹⁵**

SET

Thera Beans

Thera-Beans sind ein einfach zu nutzendes und gleichzeitig hochwirksames Trainingsmittel für die gesamte Muskulatur der Füße, Unterschenkel, der Hand und des Unterarmes. Mit einer einfachen Folge von Übungen wird die gesamte Muskulatur trainiert, ohne dabei jedoch überbelastet zu werden. Darüber hinaus erhält man während der Nutzung einen Massageeffekt. Die Bohnenform der Thera Beans wirkt hierbei besonders förderlich auf das Bewegungs- und Sinnessystem. Sie fördert das Körperbewusstsein und erlaubt das Ausführen fließender, harmonischer Bewegungen. Waschbar im Netz bis 60°C. Handwäsche mit Desinfektionsmittel. Erwärmung im Backofen bis 180°C.

Maße Plexiglasbehälter (LxBxH): 40x50x40 cm. Wandstärke: 9 mm.

Bezeichnung	Art.-Nr.	Stück in EUR ohne MwSt.	Stück in EUR inkl. MwSt.
Thera Beans 5 kg	29158	117,61	1kg 27,99€ 139,95
Plexiglasbehälter 40x50x40 cm	29154	218,45	259,95
SET Beans + Behälter 30 kg	29153	797,48	949,00

SET



29171



29172

29174

ab **39.⁹⁵**

· frei von Pilzbefall + Pestizidrückständen

Raps

Raps wird zum Sensibilitäts- und Wahrnehmungstraining, zur taktilen Stimulation, zur Mobilisierung und zum Kraftaufbau der Hand- und Fingergelenke verwendet. Die Anwendung kann bei Raumtemperatur oder leicht gekühlt durchgeführt werden. Im Rapsbad sind physiologische Bewegungen unter geringstem Widerstand möglich. Der Raps ist ein Qualitätsprodukt. Er ist mehrfach gereinigt und auf Pilz- und Pestizidrückstände untersucht. .

Bezeichnung	Art.-Nr.	Stück in EUR ohne MwSt.	Stück in EUR inkl. MwSt.
Raps 6 kg	29171	33,57	1kg 6,66€ 39,95
Wanneneinlage 63x13x44 cm	29172	41,97	49,95
Ergonomiewanne 63x13x44 cm	29174	117,61	139,95
SET Raps (6 kg) + Wanne + Einlage	29170	168,03	199,95

SET



einfach zu bespannen

ab **26.⁹⁵**

Digi Extend

Der Digi Extend ist ein Gerät, welches die Dehnung aller fünf Finger und eines jeden einzelnen Fingergelenks isolieren kann. Er kräftigt die inneren und äußeren Muskelgruppen zur Maximierung des Streckensehngleitens, der Gelenkbewegung, der Koordination und der Muskelfunktion in Händen und Unterarmen. Weitere Anwendungsgebiete sind Übungen zur Adduktion, Abduktion, Extension und Flexion der Finger. Die Bänder werden in vier unterschiedlichen Widerständen geliefert und sind einfach zu wechseln.

Bezeichnung	Art.-Nr.	Stück in EUR ohne MwSt.	Stück in EUR inkl. MwSt.
Digi Extend inkl. 14 Bänder (alle Stärken)	21089	22,65	26,95
Ersatzbänder 5 Stück (alle Stärken)	21087	8,36	9,95
Aufbewahrungsdisplay für 5 Handtrainer	21165	33,57	39,95
SET 61-tlg. 4 Handtrainer+56 Bänder+Display	21161	109,20	129,95

SET



ab **25.⁹⁵**



Digi-Flex

Die Finger können einzeln und individuell gekräftigt werden. Die Fingerbeweglichkeit wird gleichzeitig erhöht, ebenso die Koordination des Muskelspiels in Hand und Unterarm.

Bezeichnung	Art.-Nr.	Stück in EUR ohne MwSt.	Stück in EUR inkl. MwSt.
Digi-Flex 0,7 kg Widerstand gelb	21080	21,81	25,95
Digi-Flex 1,4 kg Widerstand rot	21081	21,81	25,95
Digi-Flex 2,3 kg Widerstand grün	21082	21,81	25,95
Digi-Flex 3,2 kg Widerstand blau	21083	21,81	25,95
Digi-Flex 4,1 kg Widerstand schwarz	21084	21,81	25,95
SET 5-tlg. alle Stärken	21088	97,44	115,95
Aufbewahrungsdisplay für 5 Handtrainer	21165	33,57	39,95
SET 6-tlg. alle Stärken + Display	21166	126,01	149,95

SET



21.⁹⁵

Handmaster Plus

Der Handmaster Plus stärkt sowohl die Beuge- als auch die Streckmuskeln der Hand wie auch die des Unterarmes. Kann die Gefahr von Verletzungen oder frühzeitigem Ermüden verringern.

Bezeichnung	Art.-Nr.	Stück in EUR ohne MwSt.	Stück in EUR inkl. MwSt.
Handmaster Plus leicht blau	21104	18,45	21,95
Handmaster Plus mittel rot	21105	18,45	21,95
Handmaster Plus stark orange	21106	18,45	21,95
SET 3-tlg. alle Stärken	21108	50,38	59,95



19.⁹⁵



SET

latexfrei

Power-Web Flex-Grip

Der Power-Web Flex-Grip ist ein einzigartiges Übungsgerät, das perfekt in die Handfläche passt. Mit ihm trainieren Sie die Geschicklichkeit, Flexibilität und Kraft Ihrer Hände, Finger und Daumen. Der Power-Web Flex-Grip ist in drei unterschiedlichen Stärken verfügbar und bietet vier flexible Fingerlöcher, sowie ein Daumenloch. Das Trainingsgerät ist zweiseitig verwendbar, wobei sich auf einer Seite ein Ball zum Zusammendrücken, auf der anderen Pads zum Trainieren der einzelnen Finger befinden. Frei von Latex.

Bezeichnung	Art.-Nr.	Stück in EUR ohne MwSt.	Stück in EUR inkl. MwSt.
Flex-Grip leicht gelb	21156	16,76	19,95
Flex-Grip mittel rot	21157	16,76	19,95
Flex-Grip schwer grün	21158	16,76	19,95
SET 3-tlg. alle Stärken	21159	44,50	52,95



18.⁹⁵



SET

Thera-Band Hand Xtrainer

Die Thera-Band Hand Xtrainer bieten neue Therapie- und Trainingsmöglichkeiten für Handpatienten. Extensions- und Flexionsübungen werden in vier progressiven Widerstandsstufen ermöglicht. Das hochwertige Material (Polyurethan) erlaubt zusätzlich Kälte- und Wärmeanwendungen (Eisfach- bzw. Mikrowellen-tauglich) und lässt sich in kochendem Wasser desinfizieren.

Bezeichnung	Art.-Nr.	Stück in EUR ohne MwSt.	Stück in EUR inkl. MwSt.
Hand Xtrainer leicht rot	20837	15,92	18,95
Hand Xtrainer mittel grün	20838	15,92	18,95
Hand Xtrainer stark blau	20839	15,92	18,95
Hand Xtrainer extra stark schwarz	20840	15,92	18,95
SET 4-tlg. alle Stärken	20841	58,78	69,95

SET



ab **29.⁹⁵**

Power-Web

Zur Mobilisierung und Kräftigung von Hand, Handgelenk, Unterarm und Ellenbogen. Leichte Widerstände für Rehabilitation, starke Widerstände für Sportler.

Material: Latex.

Junior: Durchmesser: 19 cm.

Senior: Durchmesser: 38 cm.

Bezeichnung	Art.-Nr.	Stück in EUR ohne MwSt.	Stück in EUR inkl. MwSt.
Junior leicht gelb	21250	25,17	29,95
Junior mittel rot	21251	25,17	29,95
Junior stark grün	21252	25,17	29,95
SET 3-tlg. alle Stärken	21255	67,18	79,95

Bezeichnung	Art.-Nr.	Stück in EUR ohne MwSt.	Stück in EUR inkl. MwSt.
Senior extra leicht weiß	21260	33,57	39,95
Senior leicht gelb	21261	33,57	39,95
Senior mittel rot	21262	33,57	39,95
Senior stark grün	21263	33,57	39,95
Senior extra stark blau	21264	33,57	39,95
SET 5-tlg. alle Stärken	21265	151,22	179,95

SET



39.⁹⁵

Power-Web Combo

Sparen Sie Platz und Geld - der Power Web Combo vereint 2 Stärken zu einem starken Preis. Ideal zur Mobilisierung und Kräftigung von Hand, Handgelenk, Unterarm und Ellenbogen. Leichte Widerstände für Rehabilitation, starke Widerstände zur Verbesserung spezieller Fertigkeiten bei Sportlern.

Material: Latex. Durchmesser: 38 cm.

Bezeichnung	Art.-Nr.	Stück in EUR ohne MwSt.	Stück in EUR inkl. MwSt.
Combo leicht-stark gelb-grün	21225	33,57	39,95
Combo mittel-extra leicht rot-weiss	21226	33,57	39,95
Combo mittel-extra stark rot-blau	21227	33,57	39,95
Combo stark-spezial stark grün-schwarz	21228	33,57	39,95
SET 4-tlg. alle Stärken	21229	117,61	139,95

SET



Thera-Band flexibler Übungsstab

Wird zur Griffstärkung, Gelenkstabilisierung und Unterarmkräftigung eingesetzt. Kann auch im neuromuskulären Trainingsbereich Anwendung finden. In drei Widerstandsstufen erhältlich.

Bei 90% Biegung:

- leicht (rot):** Widerstand: 4,5 kg.
- mittel (grün):** Widerstand: 6,8 kg.
- schwer (blau):** Widerstand: 11,3 kg.

Bezeichnung	Art.-Nr.	Stück in EUR ohne MwSt.	Stück in EUR inkl. MwSt.
leicht rot ø 3,5x30 cm	20820	16,76	19,95
mittel grün ø 4,5x30 cm	20821	17,61	20,95
schwer blau ø 5,3x30 cm	20822	20,13	23,95
SET 3-tlg. alle Stärken	20825	48,70	57,95

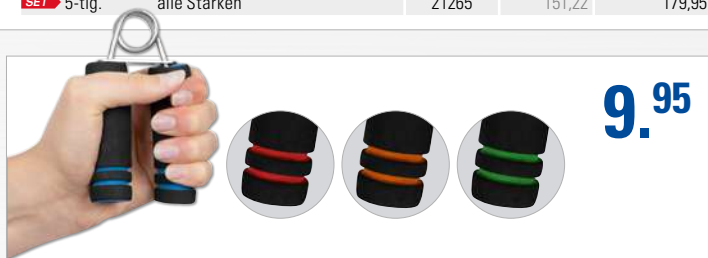

9.⁹⁵

Sport-Tec Handtrainer, Paar

Der Sport-Tec Handtrainer eignet sich ideal, um Kraft in der Hand, im Handgelenk und im Unterarm aufzubauen. Durch Zusammendrücken des Handtrainers werden die Beugemuskel des Unterarms und der Hand aktiviert und gekräftigt. Die gepolsterten Griffflächen ermöglichen einen sicheren Halt und gewährleisten gleichzeitig einen angenehmen Griff.

Farben: 01-blau, 03-rot, 19-orange, 21-limone.

Bezeichnung	Art.-Nr.	Stück in EUR ohne MwSt.	Stück in EUR inkl. MwSt.
Sport-Tec Handtrainer Paar	03884	8,36	9,95



9.⁹⁵

Handtrainer Handgrip

Stufenlos einstellbarer Hand- und Unterarm-Muskeltrainer. Durch besonders rutschfeste Griffe und einen geringen Anfangswiderstand hat der Handtrainer ein besonders breites Einsatzspektrum.

Bezeichnung	Art.-Nr.	Stück in EUR ohne MwSt.	Stück in EUR inkl. MwSt.
Handgrip 5-20 kg	21102	8,36	9,95
Handgrip Sport 10-40 kg	21103	8,36	9,95



5.⁹⁵

Fingerhanteln Standard

Federgriffe zum Training der Hand- und Unterarmmuskulatur. Widerstand: ca. 12 kg.

Bezeichnung	Art.-Nr.	Stück in EUR ohne MwSt.	Stück in EUR inkl. MwSt.
Fingerhanteln Standard Paar	03855	5,00	5,95

+ Weitere Hand- und Armtrainer finden Sie in der Kategorie **FITNESS**



SET
ab **16.95**

· in 4 Stärken

Thera-Band Handtrainer

Ein kleiner ergonomischer Handtrainer, der die Muskulatur schwacher oder verletzter Hände wieder aufbaut.

Material: Polyurethan. Durchmesser: 5 cm. Maße Holzbox (LxBxH): 16x12x6 cm.

Bezeichnung	Art.-Nr.	Stück in EUR ohne MwSt.	Stück in EUR inkl. MwSt.
Handtrainer extra weich gelb	21041	14,24	16,95
Handtrainer weich rot	21042	14,24	16,95
Handtrainer mittel grün	21043	14,24	16,95
Handtrainer hart blau	21044	14,24	16,95
SET 5-tlg. alle Stärken inkl. Holzbox	21048	72,23	85,95
Holzbox ohne Handtrainer	21049	30,21	35,95

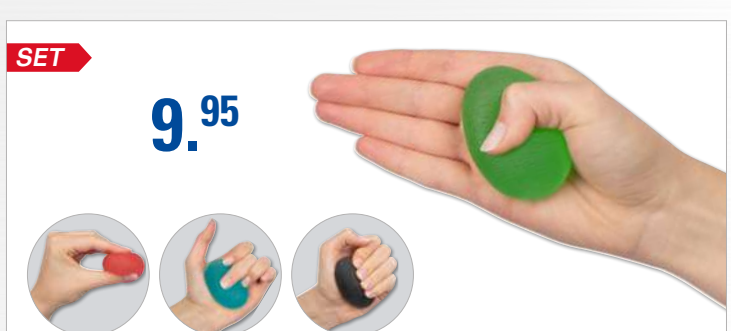

SET
9.95

· in 4 Stärken

Squeeze Egg

Ein Handübungsgerät mit sehr ergonomischer Form. Passend für Ihre Hand entworfen, hat das Squeeze Egg eine von Patienten geliebte Form und Oberfläche. In vier unterschiedlichen Widerstandsstufen erhältlich.

Durchmesser: 4,5 cm. Länge: 6 cm.

Bezeichnung	Art.-Nr.	Stück in EUR ohne MwSt.	Stück in EUR inkl. MwSt.
Squeeze Egg weich rot	21037	8,36	9,95
Squeeze Egg mittel grün	21038	8,36	9,95
Squeeze Egg stark blau	21039	8,36	9,95
Squeeze Egg extra stark anthrazit	21040	8,36	9,95
SET 4-tlg. alle Stärken	21045	30,21	35,95



· abwaschbar
· mit Nadelventil
ab **6.25**

TOGU Anti-Stress Ball

Softes Material für perfekte Druckverteilung in der gesamten Handinnenfläche. Ideal für Ausgleichs- und Lockerungsübungen. Widerstand und Größe anpassbar. Leicht zu reinigen.

Material: geschäumtes Ruten. Durchmesser: ca. 6,5 cm.

Farben: 01-blau, 03-rot, 18-anthrazit.

Bezeichnung	Art.-Nr.	Stück in EUR ohne MwSt.	Stück in EUR inkl. MwSt.
Anti-Stress Ball	03837	5,84	6,95
RABATT		ab je 12 Stk. 10%	



4.95

Handtrainer

Zur Kräftigung der Finger- und Unterarmmuskulatur. Aus PE-Schaumstoff. In 3 Farben und Stärken.

Farben:

01-blau (stark), 03-rot (mittel), 04-gelb (leicht).

Bezeichnung	Art.-Nr.	Stück in EUR ohne MwSt.	Stück in EUR inkl. MwSt.
Handtrainer	21099	4,16	4,95



03839
ab **8.95**

Anti-Stress Ball The Gripp II

Für ein sanftes Training der Hand-, Finger- und Unterarmmuskulatur. Einzigartiger Trainingseffekt bei dem jede Bewegung anders ist, dank innovativer Gelfüllung.

Material: Langlebiges Latex, phthalatfrei. Füllung: Gelfüllung. Durchmesser: ca. 6 cm.

Farben: 01-blau, 03-rot.

The Gripp II, 40er Set inkl. Aufbewahrungsdose

40 The Grip II Anti-Stress Bälle in einer praktischen Aufbewahrungsdose.

Bezeichnung	Art.-Nr.	Stück in EUR ohne MwSt.	Stück in EUR inkl. MwSt.
The Gripp II	03838	8,36	9,95
The Gripp II 40Stk.	03839	209,24	249,00
RABATT		ab je 10 Stk. 10%	

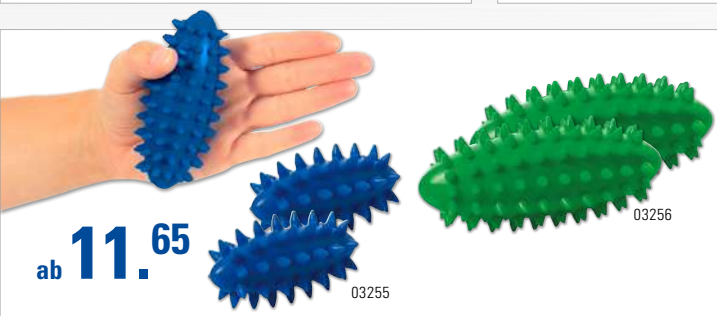

ab **11.65**

TOGU Senso Walkingtrainer

Durch die ergonomische Form und die angenehmen Noppen liegt der Togu Senso Walkingtrainer optimal in der Hand, ist super griffig und aktiviert den Energiefluss. Einfach zum Mitnehmen. Leider keine Farbwahl möglich. Latexfrei.

Light: Nur mit leichter Luftfüllung, deshalb besonders weich.

Plus: Bietet zusätzlich: Gleichzeitige Kräftigung der Hand-, Unterarm- und Oberarmmuskulatur. Erhöhter Energieverbrauch durch zusätzliches Gewicht.

Bezeichnung	Art.-Nr.	Stück in EUR ohne MwSt.	Stück in EUR inkl. MwSt.
light je 17 g ø 4x7 cm Paar	03255	10,88	12,95
plus je 250 g ø 5x11 cm Paar	03256	18,45	21,95
RABATT		ab je 5 Stk. 5%	ab je 10 Stk. 10%



SET
ab **22.45**

TOGU Tiefenmuskeltrainer Brasil

Der Brasil gibt durch seine intelligente Füllung aus Luft und Gewicht ein gezieltes Bewegungsfeedback durch den sogenannten Schüttel Effekt. Der handliche und wasserfeste Tiefenmuskeltrainer erfüllt alle Ansprüche an ein effektives Bauch-Beine-Po-Training und an ein modernes Rücken- und Gesundheitstraining – speziell auch in der Aqua-Gymnastik.

Gewicht: je 200 g. Durchmesser: 5 cm. Länge: 11 cm.

Aqua Band: Damit die Brasil auch bei der Aqua-Gymnastik nicht verloren gehen.

Farben: 02-grün, 13-pink.

Bezeichnung	Art.-Nr.	Stück in EUR ohne MwSt.	Stück in EUR inkl. MwSt.
Brasil 2 Stück	032542	20,97	24,95
Aqua Band 2 Stück	032492	7,52	8,95
SET Brasil Aqua 2 Stück	032482	25,17	29,95
Trainingsbuch Brasil 176 Seiten	040552	15,84	16,95
RABATT		ab je 5 Stk. 5%	ab je 10 Stk. 10%

IGEL-BÄLLE

Der Igel-Ball ist das ideale Massagetool für zwischendurch.

Der kleine Kunststoffball mit Noppen ist handlich und passt in jede Tasche, so dass er nicht nur Zuhause, sondern auch unterwegs eingesetzt werden kann.

Der Igel-Ball kann auch zum Stressabbau dienen - kneten Sie den Ball zum Entspannen einfach zwischendurch immer mal wieder in den Händen.

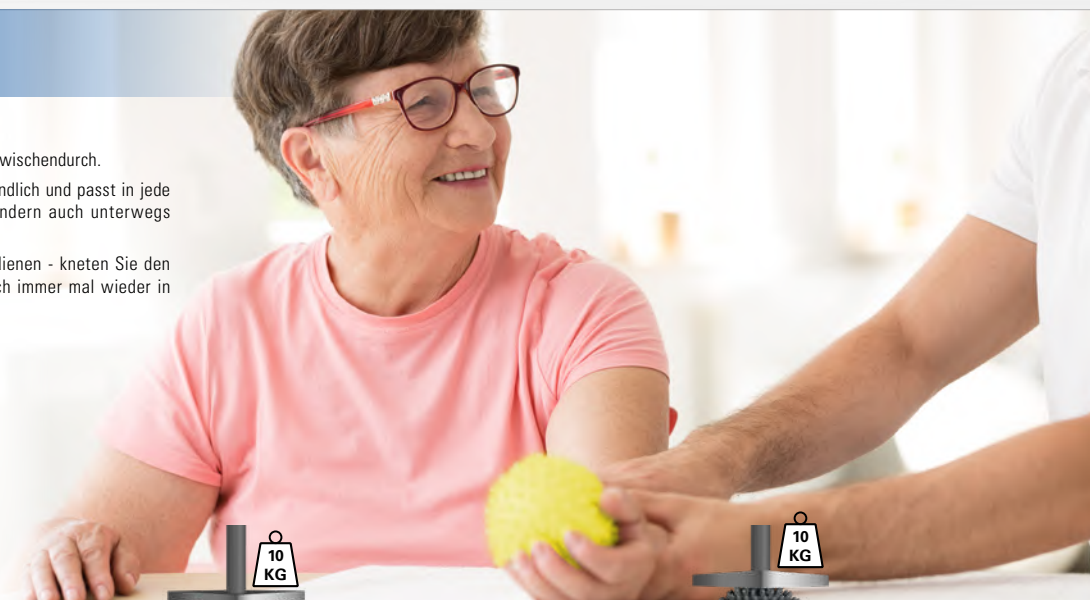

SET

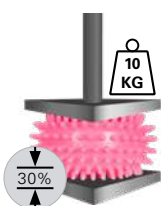

ab **2.50**

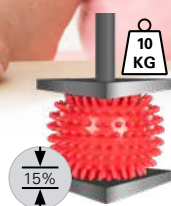

ab **2.50**

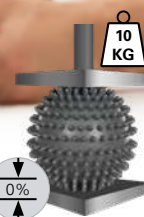

ab **2.50**



Igel-Ball, soft

Der weiche Igel-Ball in Neon-Farben eignet sich ideal für empfindliche Personen.

Härtegrad: soft.

Bezeichnung	Art.-Nr.	Stück in EUR ohne MwSt.	Stück in EUR inkl. MwSt.
6 cm, neon-orange	04106	2,48	2,95
7 cm, neon-grün	04107	3,15	3,75
8 cm, neon-gelb	04108	3,32	3,95
9 cm, neon-pink	04109	4,16	4,95
10 cm, neon-blau	04110	4,75	5,65
SET 5-tlg.	04115	16,76	19,95

RABATT	ab je 10 Stk. 5%	ab je 20 Stk. 10%	ab je 30 Stk. 15%
---------------	----------------------------	-----------------------------	-----------------------------

Igel-Ball, mittel

Der Igel-Ball mit mittlerem Härtegrad ist ein wahrer Allrounder und für alle Anwendungen geeignet.

Härtegrad: mittel.

Bezeichnung	Art.-Nr.	Stück in EUR ohne MwSt.	Stück in EUR inkl. MwSt.
6 cm, orange	04116	2,48	2,95
7 cm, grün	04117	3,15	3,75
8 cm, gelb	04118	3,32	3,95
9 cm, rot	04119	4,16	4,95
10 cm, blau	04120	5,00	5,95
SET 5-tlg.	04125	16,76	19,95

RABATT	ab je 10 Stk. 5%	ab je 20 Stk. 10%	ab je 30 Stk. 15%
---------------	----------------------------	-----------------------------	-----------------------------

Igel-Ball, hart

Der harte Igel-Ball ist ideal für Sportler und Anwender, die tiefer in die Muskeln vordringen möchten.

Härtegrad: hart.

Bezeichnung	Art.-Nr.	Stück in EUR ohne MwSt.	Stück in EUR inkl. MwSt.
6 cm, lichtgrau	04126	2,48	2,95
7 cm, hellgrau	04127	3,15	3,75
8 cm, grau	04128	3,32	3,95
9 cm, anthrazit	04129	4,16	4,95
10 cm, schwarz	04130	4,75	5,65
SET 5-tlg.	04135	15,92	18,95

RABATT	ab je 10 Stk. 5%	ab je 20 Stk. 10%	ab je 30 Stk. 15%
---------------	----------------------------	-----------------------------	-----------------------------

SET



ab **2.65**

Reflex-Ball

Der Reflexball wurde für die Massage konzipiert. Optimal für die Stimulation der Reflexzonen, Entspannungsübungen und myofaszialem Training.

Bezeichnung	Art.-Nr.	Stück in EUR ohne MwSt.	Stück in EUR inkl. MwSt.
ø 6 cm blau	03239	2,48	2,95
ø 8 cm grün	03240	3,32	3,95
ø 9 cm blau	03241	3,78	4,50
ø 10 cm grün	03243	4,16	4,95
SET 4-tlg.	03246	12,56	14,95

RABATT	ab je 10 Stk. 5%	ab je 20 Stk. 10%
---------------	----------------------------	-----------------------------

ab **3.55**



Physio Reflexball

Eignet sich durch seine spezielle Oberfläche besonders für Greif- und Motorikübungen. Mit stimulierenden Noppen und Lamellen auch als Massageball einsetzbar.

Material: Phthalatfreies PVC.

Farben: 01-blau, 02-grün, 03-rot.

Bezeichnung	Art.-Nr.	Stück in EUR ohne MwSt.	Stück in EUR inkl. MwSt.
ø 5,5 cm	03200	3,32	3,95
ø 6,0 cm	03202	4,16	4,95
ø 7,0 cm	03204	5,00	5,95

RABATT	ab je 10 Stk. 5%	ab je 20 Stk. 10%
---------------	----------------------------	-----------------------------

ab **9.85**



Sensy-Ball

Die Sensy-Bälle sind weich und angenehm zum Greifen. Durch die abgerundeten Noppen wird eine wohltuende Stimulation der Druckpunkte gefördert. Die kleinere Variante (geliefert im 2-Stück-Set) ist besonders geeignet für Massage und Handtherapie, die größeren Sensy-Bälle sind ideal für Low Impact Training. Das Produkt ist sehr empfehlenswert für Reflexzonenmassage und Entspannungsübungen.

Bezeichnung	Art.-Nr.	Stück in EUR ohne MwSt.	Stück in EUR inkl. MwSt.
ø 10 cm 2 Stk.	03220	9,20	10,95
ø 20 cm 1 Stk.	03222	11,72	13,95
ø 28 cm 1 Stk.	03228	13,40	15,95

RABATT	ab je 5 Stk. 5%	ab je 10 Stk. 10%
---------------	---------------------------	-----------------------------

SCHAUMSTOFFBÄLLE



· sehr leicht

· in verschiedenen Größen erhältlich

· mit + ohne Haut erhältlich

· keine Verletzungen beim Fangen oder Aufprallen

ab **2.⁶⁵**



Schaumstoffball

Der Schaumstoffball aus erstklassigem Spezialschaumstoff ist in verschiedenen Größen erhältlich und kann vielfältig eingesetzt werden, da Verletzungen beim Fangen oder Aufprallen weitgehend auszuschließen sind.

Achtung! Nicht für Kinder unter 36 Monaten geeignet. Abbeißbare und verschluckbare Kleinteile! Erstickungsgefahr!

Bezeichnung	Ø	Farbe	Art.-Nr.	Stück in EUR ohne MwSt.	Stück in EUR inkl. MwSt.
Schaumstoffball	ø 7 cm	gelb	010712	2,48	2,95
Schaumstoffball	ø 9 cm	gelb	010912	3,32	3,95
Schaumstoffball	ø 19 cm	gelb	011812	15,08	17,95
Schaumstoffball	ø 21 cm	gelb	012112	18,45	21,95

RABATT	ab je 5 Stk. 5%	ab je 10 Stk. 10%
--------	------------------------	--------------------------

ab **4.⁴⁵**



VOLLEY Schaumstoffball

Der Schaumstoffball aus erstklassigem Spezialschaumstoff ist in verschiedenen Größen erhältlich und kann vielfältig eingesetzt werden, da Verletzungen beim Fangen oder Aufprallen weitgehend auszuschließen sind.

Achtung! Nicht für Kinder unter 36 Monaten geeignet. Abbeißbare und verschluckbare Kleinteile! Erstickungsgefahr!

Bezeichnung	Ø	Farbe	Art.-Nr.	Stück in EUR ohne MwSt.	Stück in EUR inkl. MwSt.
Schaumstoffball	ø 9 cm	gelb	013502	4,16	4,95
Schaumstoffball	ø 15 cm	gelb	013522	11,72	13,95
Schaumstoffball	ø 19 cm	gelb	013542	19,29	22,95
Schaumstoffball	ø 21 cm	gelb	013562	22,65	26,95

RABATT	ab je 5 Stk. 5%	ab je 10 Stk. 10%
--------	------------------------	--------------------------

ab **3.⁵⁵**



· elastische, glatte + griffige Haut

· abwasch- + desinfizierbar

Schaumstoffball mit Haut

Zum Schutz des Schaumstoffes und zur Erhöhung der Lebensdauer haben die Bälle eine elastische, glatte und griffige Haut. Die Haut ist abwasch- und desinfizierbar. Die weichen Bälle verhindern Verletzungen beim Fangen oder Aufprallen, so dass eine hohe Motivation durch Angst-, Stress- und Schmerzfremtheit erreicht wird.

Achtung! Nicht für Kinder unter 36 Monaten geeignet. Abbeißbare und verschluckbare Kleinteile! Erstickungsgefahr!

Bezeichnung	Ø	Farbe	Art.-Nr.	Stück in EUR ohne MwSt.	Stück in EUR inkl. MwSt.
mit Haut	ø 7 cm	blau	010702	3,32	3,95
mit Haut	ø 9 cm	rot	010902	5,84	6,95
mit Haut	ø 16 cm	gelb	011602	16,76	19,95
mit Haut	ø 18 cm	blau	011802	19,29	22,95
mit Haut	ø 21 cm	weiß	012102	21,81	25,95

RABATT	ab je 5 Stk. 5%	ab je 10 Stk. 10%
--------	------------------------	--------------------------

ab **6.²⁵**



· sehr robuste, geschlossene PU-Beschichtung

· abwasch- + desinfizierbar

VOLLEY Schaumstoffball mit Haut

Aus besten Spezialschaumstoffen. Mit Elefantenhaut in vielen bunten Farben beschichtet. Die sehr robuste geschlossene PU-Beschichtung macht den Schaumstoffball abwasch- und desinfizierbar und verleiht ihm eine lange Lebensdauer. Beschichtung nicht toxisch.

Achtung! Nicht für Kinder unter 36 Monaten geeignet. Abbeißbare und verschluckbare Kleinteile! Erstickungsgefahr!

Bezeichnung	Ø	Farbe	Art.-Nr.	Stück in EUR ohne MwSt.	Stück in EUR inkl. MwSt.
mit Haut	ø 9 cm	grün	013602	5,84	6,95
mit Haut	ø 16 cm	rot	013622	14,24	16,95
mit Haut	ø 18 cm	blau	013642	18,45	21,95
mit Haut	ø 21 cm	weiß	013662	20,13	23,95

RABATT	ab je 5 Stk. 5%	ab je 10 Stk. 10%
--------	------------------------	--------------------------

REDONDO-BÄLLE

· in unterschiedlichen Ausführungen erhältlich

· weich + anschmiegsam

· robust

ab **8.05**



TOGU Redondo Ball

Softweich und trotzdem robust. Der faltbare Ball für MindBody, Pilates, Wellness und Fitness.

Der Redondo Ball wird mit dem beiliegenden Kunststoff-Röhrchen aufgeblasen und einem Stöpsel verschlossen. Bei Nichtgebrauch kann die Luft ganz einfach abgelassen und der Ball zusammengefaltet werden.

Sehr weiches und anschmiegsames Material. Latexfrei.

Belastbar bis ca. 120 kg. Material: geschäumtes Ruton.

Bezeichnung	Art.-Nr.	Stück in EUR ohne MwSt.	Stück in EUR inkl. MwSt.
ø 18 cm anthrazit	022243	7,52	8,95
ø 22 cm blau	022253	8,36	9,95
ø 26 cm rot	022263	9,20	10,95
Ersatzverschluss	022333	1,64	1,95
Buch 160 S.	040272	15,84	16,95

RABATT	ab je 5 Stk. 5%	ab je 10 Stk. 10%
--------	---------------------------	-----------------------------



ab **8.95**

TOGU Redondo Ball Touch

Die „Touch“ Version des Redondo Balls mit sanften Noppen hilft dabei sensorische Reize zu setzen.

Belastbar bis 110 kg. Material: geschäumtes Ruton.

Bezeichnung	Art.-Nr.	Stück in EUR ohne MwSt.	Stück in EUR inkl. MwSt.
ø 18 cm anthrazit	022153	8,36	9,95
ø 22 cm blau	022163	9,20	10,95
ø 26 cm rot	022173	10,04	11,95
Ersatzverschluss	022333	1,64	1,95
Buch 160 S.	040272	15,84	16,95

RABATT	ab je 5 Stk. 5%	ab je 10 Stk. 10%
--------	---------------------------	-----------------------------



Trainingsbuch Redondo Ball
Art.-Nr. 04027,
16,95 Euro inkl. MwSt.



ab **17.05**

TOGU Redondo Ball mini, 2er Set

Zwei kleine, handliche Bälle für ein anspruchsvolles Figur- und Gesundheitstraining. Inkl. Pumpe zur Druckregulierung.

Belastbar bis ca. 120 kg. Material: Ruton.

Bezeichnung	Art.-Nr.	Stück in EUR ohne MwSt.	Stück in EUR inkl. MwSt.
2x ø 14 cm blau	022142	15,92	18,95

RABATT	ab je 5 Set 5%	ab je 10 Set 10%
--------	--------------------------	----------------------------



ab **20.65**

TOGU Redondo Ball Plus

Mittelgroßer Gymnastikball mit softerer und griffiger Oberfläche für ausreichend Sicherheit bei Balance-Übungen.

Belastbar bis ca. 150 kg. Material: geschäumtes Ruton.

Bezeichnung	Art.-Nr.	Stück in EUR ohne MwSt.	Stück in EUR inkl. MwSt.
ø 38 cm grün	022323	19,29	22,95
Ersatzverschluss	022333	1,64	1,95
Buch 160 S.	040272	15,84	16,95

RABATT	ab je 5 Stk. 5%	ab je 10 Stk. 10%
--------	---------------------------	-----------------------------

ab **8.95**



TOGU Gymnastikball

Antistatisch mit ausgezeichneten Sprungeigenschaften, hervorragender Abriebfestigkeit und Formbeständigkeit. Mit Ventil.

Farben: 01-blau, 02-grün, 03-rot, 04-gelb.

Bezeichnung	Art.-Nr.	Stück in EUR ohne MwSt.	Stück in EUR inkl. MwSt.
Gymnastikball ø 16 cm 300 g	034163	8,36	9,95
Gymnastikball ø 19 cm 420 g	034193	11,72	13,95

RABATT	ab je 5 Stk. 5%	ab je 10 Stk. 10%
--------	---------------------------	-----------------------------



· mit Wasser + Edelstahlkugeln gefüllt

ab **29.65**



TOGU Gymnastikball Jacaranda

Schult Beweglichkeit, Kraft und Koordination gleichermaßen. Mit seinen beweglichen Edelstahlkugeln im Inneren ist der Jacaranda besonders gelenkschonend im Training und fordert gleichzeitig viele Sinne unseres Körpers. Die Schwingungen stimulieren die tieferliegende Muskulatur, die unseren Körper beweglich und aufrecht hält.

Material: Ruton, Edelstahlkugeln. Gewicht: ca. 400 g. Durchmesser: ca. 12,5 cm.

Bezeichnung	Art.-Nr.	Stück in EUR ohne MwSt.	Stück in EUR inkl. MwSt.
Gymnastikball Jacaranda ø 14 cm 400 g	03415	27,69	32,95

RABATT	ab je 5 Stk. 5%	ab je 10 Stk. 10%
--------	---------------------------	-----------------------------

ab **14.35**



TOGU Fanglernball

Bälle mit verzögerter Bewegung. Die starke Eigendynamik des Balles animiert zu spontanen Bewegungen. Die verzögerte Flugbahn erleichtert das Fangen. Latexfrei.

Gewicht: 300 g. Durchmesser: 35-40 cm.

Farben: 01-blau, 03-rot.

Bezeichnung	Art.-Nr.	Stück in EUR ohne MwSt.	Stück in EUR inkl. MwSt.
Fanglernball ø 35-40 cm 300 g	034372	13,40	15,95

RABATT	ab je 5 Stk. 5%	ab je 10 Stk. 10%
--------	---------------------------	-----------------------------

SET



ab **3.55**



Moosgummiball

Weicher Ball mit hoher Sprungkraft. Sehr handlich und auch für Kinderhände geeignet.

Gewicht: ca. 60 g. Durchmesser: ca. 62 mm.

Farben: 01-blau, 02-grün, 03-rot, 04-gelb.

Bezeichnung	Art.-Nr.	Stück in EUR ohne MwSt.	Stück in EUR inkl. MwSt.
Moosgummiball ø 62 mm 60 g	131542	3,32	3,95
SET 4er Set je Farbe 1x	131552	11,72	13,95

RABATT	ab je 5 Stk. 5%	ab je 10 Stk. 10%
--------	---------------------------	-----------------------------



ab **5.05**



- aufblasbar
- auch im Wasser verwendbar

Overall

Spielball aus weichem, griffigem Vinyl. Einfach mit einem Trinkhalm aufblasen, nach dem Spiel entlüften und in die Tasche stecken. Auch im Schwimmbad ein Riesenspaß.

Belastbar bis 100 kg. Material: Vinyl, latexfrei.

Achtung! Nicht für Kinder unter 3 Jahren geeignet. Verschluckbare Kleinteile. Erstickungsgefahr. Nur im flachen Wasser unter Aufsicht verwenden.

Farben: 01-blau, 03-rot, 04-gelb.

Bezeichnung		Art.-Nr.	Stück in EUR ohne MwSt.	Stück in EUR inkl. MwSt.
Overall	ø 23 cm	022302	5,00	5,95
Ersatzverschluss		022312	1,64	1,95
RABATT			ab je 5 Stk. 5%	ab je 10 Stk. 10%
				ab je 15 Stk. 15%



- angenehm zu greifen

- optimal zur Sinnesschulung



ab **21.95**

Glockenball

Der Glockenball ist vielseitig einsetzbar. Das Material aus Spezial-Schaum ist angenehm zu greifen und hat gleichzeitig eine gute Festigkeit. Die Glöckchen im Inneren des Balls geben über die 20 Schalllöcher Töne ab.

Material: Spezial-Schaum. Materialstärke: 15 mm.

Bezeichnung		Art.-Nr.	Stück in EUR ohne MwSt.	Stück in EUR inkl. MwSt.
Glockenball	ø 15 cm 220 g	02062	18,45	21,95
Glockenball	ø 23 cm 600 g	02063	23,49	27,95



11.95



- aufblasbar
- auch im Wasser verwendbar

Play and Beach Ball

Spielball aus weichem, griffigem Vinyl. Einfach mit einem Trinkhalm aufblasen. Nach dem Spiel entlüften und in die Tasche stecken. Der Latexball mit starker Haut ist auch im Schwimmbad ein Riesenspaß. Leider keine Farbwahl möglich.

Material: Vinyl. Durchmesser: 45 cm.

Achtung! Nicht für Kinder unter 3 Jahren geeignet. Verschluckbare Kleinteile. Erstickungsgefahr. Nur im flachen Wasser unter Aufsicht verwenden.

Bezeichnung		Art.-Nr.	Stück in EUR ohne MwSt.	Stück in EUR inkl. MwSt.
Play and Beach Ball	ø 45 cm	02240	10,04	11,95



14.95



- steigert Fitness, Kraft und Ausdauer

Sportball (Ball-an-der-Schnur)

Der ideale Spiel- und Übungsball für Kinder und Erwachsene. Für die tägliche 10-Minuten-Gymnastik und zum Bewegungs-, Muskel- und Ausgleichstraining.

Schnurlänge: 170 cm. Durchmesser ca. 18-21 cm.

Achtung! Nicht für Kinder unter 3 Jahren geeignet. Abbrechbare und verschluckbare Kleinteile. Erstickungs- und Strangulationsgefahr.

Bezeichnung		Art.-Nr.	Stück in EUR ohne MwSt.	Stück in EUR inkl. MwSt.
Sportball		03436	12,56	14,95



ab **1.55**



Japanischer Papierball

Die starke Eigendynamik des Balles animiert zu spontanen Bewegungen. Die verzögerte Flugbahn erleichtert das Fangen. Mit Loch zum Aufpusten.

Bezeichnung		Art.-Nr.	Stück in EUR ohne MwSt.	Stück in EUR inkl. MwSt.
Papierball	ø 15 cm	02220	1,64	1,95
Papierball	ø 17 cm	02221	2,10	2,50
RABATT			ab je 10 Stk. 5%	ab je 20 Stk. 10%
				ab je 50 Stk. 20%



ab **6.25**

Buschwusch Ball

Der Buschwusch Ball ist ein Spielball aus weichen, griffigen Silikonschnüren zum Jonglieren, Spielen und Knuddeln. Der Ball wird auch sehr sinnvoll für Konzentrations- und Koordinationsübungen eingesetzt. Keine Farbwahl möglich, Lieferung in unterschiedlichen Farben, je nach Lagerbestand.

Material: 100% Silikon, latexfrei.

Achtung! Nicht für Kinder unter 3 Jahren geeignet. Verschluckbare Kleinteile. Erstickungsgefahr.

Bezeichnung		Art.-Nr.	Stück in EUR ohne MwSt.	Stück in EUR inkl. MwSt.
Mini	ø 7 cm	02292	5,84	6,95
Mid	ø 9 cm	02294	6,68	7,95
Giant	ø 12 cm	02296	12,56	14,95
RABATT			ab je 5 Stk. 5%	ab je 10 Stk. 10%



49.⁹⁵

Gyrospinn

Rundröhre, in der sich eine Stahlkugel bewegt. Die Kombination aus Bewegung von Hand-, Arm- und Schultermuskulatur mit dem Schleudermoment der Kugel in der Röhre erzielt eine Muskelbelastung, die weitaus höher ist als das Gewicht der Kugel. Ideal zur Mobilisation der Gelenke, Verbesserung der Ausdauer, Schulung der Motorik, Bewegungskoordination und Körperbalance.

Durchmesser: 25 cm.

Bezeichnung	Art.-Nr.	Stück in EUR ohne MwSt.	Stück in EUR inkl. MwSt.
Gyrospinn ø 25 cm	03933	41,97	49,95

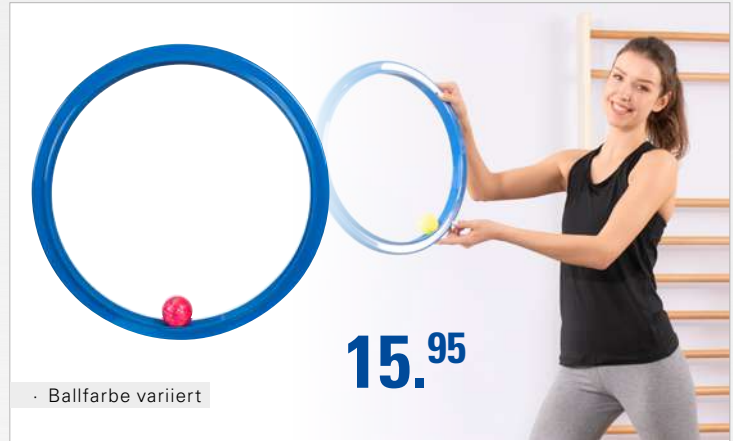

15.⁹⁵

· Ballfarbe variiert

Rolling Koordinationstrainer

Mit dem Rolling Koordinationstrainer trainieren Sie spielend Ihre Koordination und Ihr Gleichgewicht. Im sekundären Wirkungsbereich entsteht außerdem noch ein Trimm-Effekt. Eigent sich für den Einsatz im Schul-, Vereins- und Freizeitbereich. Inkl. 1 Ball.

Durchmesser: 46 cm.

Bezeichnung	Art.-Nr.	Stück in EUR ohne MwSt.	Stück in EUR inkl. MwSt.
Rolling Koordinationstrainer ø 46 cm	18240	13,40	15,95



53.⁹⁵

TOGU Fascial Coach Deep Ring

Der Fascial Coach Deep Ring wird zum sensomotorischen Training, zum Training der tiefen, stabilisierenden Muskulatur, der Hautrezeptoren, der obere Faszien und zur Steigerung von Kraft und Beweglichkeit eingesetzt. Der Ring ist mit Edelstahlkugeln gefüllt und ermöglicht eine permanente Bewegung dieser.

Material: Ruten. Gewicht: 1,5 kg. Durchmesser: ca. 30 cm.

Bezeichnung	Art.-Nr.	Stück in EUR ohne MwSt.	Stück in EUR inkl. MwSt.
Deep Ring ca. ø 30 cm	03910	45,34	53,95



18.⁹⁵

Spaceball

Für die Raumfahrt entwickelt, um Muskelschwund in der Schwerelosigkeit zu verhindern, trainiert der Spaceball Kraftaufbau, Koordination und Konzentration. Er wird sowohl im Sport, wie beispielsweise Tennis, Karate, Boxen, Golf, usw. erfolgreich eingesetzt als auch von Pianisten, Harfinisten, Violinisten als Trainingsgerät sehr geschätzt.

Durchmesser: 7,5 cm.

Bezeichnung	Art.-Nr.	Stück in EUR ohne MwSt.	Stück in EUR inkl. MwSt.
Spaceball ø 7,5 cm	18230	15,92	18,95



ab 119.⁹⁵

sensa movi Orbit

Das Trainingsgerät aktiviert die Tiefenmuskulatur und verbessert die Kraftausdauer der lokalen Muskulatur. Zudem wird die Bewegungssicherheit im Alltag gefördert. Durch die Rotation wird die Stahlkugel in Schwung gebracht und die tiefliegende Haltermuskulatur herausgefordert. Aus 100% Kunststoff ABS mit innenlaufender Stahlkugel. Einfach zu reinigen.

Orbit 320: Gewicht: 0,6 kg. Durchmesser: 32 cm.

Orbit 500: Gewicht: 1 kg. Durchmesser: 50 cm.

Bezeichnung	Art.-Nr.	Stück in EUR ohne MwSt.	Stück in EUR inkl. MwSt.
Orbit 320 ø 32 cm	02415	100,80	119,95
Orbit 500 ø 50 cm	02416	114,24	135,95



29.⁹⁵

TwistFit Rotationstrainer

Stärkt die stabilisierende Tiefenmuskulatur und kann besonders die Verspannungen im Schulter- und Nackenbereich lösen. Durch rhythmisches Ziehen und „Nachlassen“ bringen Sie die 160 Gramm schwere medizinische Silikonscheibe in Schwung. Inkl. Microfaserbeutel, Trainingsbuch mit Anleitung (121 Seiten), Poster mit Kurzanleitung und Ersatzseil.

Farben: 01-blau, 02-grün, 03-rot.

Bezeichnung	Art.-Nr.	Stück in EUR ohne MwSt.	Stück in EUR inkl. MwSt.
TwistFit Rotationstrainer + Trainingsbuch	21298	25,17	29,95



· Raumgestaltung in der Fläche



· Zuordnung von Teilen

Konstruktion, 156-tlg.

Durch die Reihung der Straßenelemente im Grundbrett lassen sich einfache bis komplexe Straßenführungen gestalten. Dabei werden die Wahrnehmung der räumlichen Beziehung und Raum-Lage gefördert. Beim Nachfahren der Straßen übt sich die Auge-Hand-Koordination.

Klassifikation, 125-tlg.

Fördert das Erlernen von Klassen und Gesetzmäßigkeiten der Serie. Zudem werden die Figur-Grund-Unterscheidung und die Wahrnehmungskonstanz gefördert.



· Gleichheit + Unterschied

Diskrimination, 204-tlg.

Fördert zielgerichtetes Handeln. Wirkt impulsivem Handeln entgegen. Beim Auffädeln der Perlen auf Stäbe oder Seilen werden Augen-Hand-Koordination geschult.



· Beziehung im Raum und Transferleistung

Relation, 145-tlg.

Die Wahrnehmung der Raum-Lage, der räumlichen Beziehung und die Figur-Grund-Unterscheidung werden gefördert. Mit den geometrischen Einsteckbrettchen kann die Figur-Grund-Unterscheidung aufbauend gefördert werden.



· Greifen + Begreifen

Handgeschicklichkeit, 1.134-tlg.

Mit diesem Koffer lassen sich alle Griffe, wie auch die Handgeschicklichkeit allgemein üben. In der Handrehabilitation universell einsetzbar.



· Vorläuferfähigkeiten

Mathematik, 386-tlg.

Durch das gezielte Training der Vorläuferfähigkeiten erreicht ein Kind die nötigen Grundlagen, um mathematische Fertigkeiten zu erlernen.



· Vom Kritzeln zum Schreiben

Grafomotorik, 201-tlg.

Beim Nachfahren der gebauten Formen festigt sich die Formgestaltung und die Übertragung der Form aufs Papier wird vorbereitet. Beim Nachbauen der Linien und Schwungübungen festigen sich die räumlich-konstruktiven Fähigkeiten.

Pertra Koffer

Alle Koffer werden mit Deckel und Verschlussklettband geliefert. Inkl. Tragegriff. Passend in den Pertra Koffer-Regalwagen.

Maße (LxBxH): 65x44x9 cm.

Achtung! Benutzung unter Aufsicht von Erwachsenen. Erstickungsgefahr. Verschluckbare Kleinteile.

Bezeichnung	Art.-Nr.	Stück in EUR ohne MwSt.	Stück in EUR inkl. MwSt.
Konstruktion	18250	587,39	699,00
Klassifikation	18251	587,39	699,00
Diskrimination	18252	486,55	579,00
Relation	18253	503,36	599,00
Handgeschick.	18254	461,34	549,00
Mathematik	18255	419,33	499,00
Grafomotorik	18256	671,43	799,00

· übersichtliche + klare Aufbewahrung



Pertra Fördermaterial komplett mit 7 Koffern

Pertra Fördermaterial komplett mit 7 Koffern: Bestehend aus allen 7 Koffern. Zusätzlich mit zwei Grundbrettern. Gesamt 2353 Teile.

Gewicht: 87,5 kg.

Achtung! Benutzung unter Aufsicht von Erwachsenen. Erstickungsgefahr. Verschluckbare Kleinteile.

Pertra Koffer-Regalwagen: Standfest und beweglich zugleich. Ermöglicht einen sicheren und schnelleren Zugriff; individuelle und flexible Aufteilung; Mobilität in der Praxis; Übersichtliche und klare Aufbewahrung. Zum Einschieben von sieben Pertra®-Koffern.

Maße (HxBxT): 120x67x46 cm. Gewicht: 28 kg.

Bezeichnung	Art.-Nr.	Stück in EUR ohne MwSt.	Stück in EUR inkl. MwSt.
SET Fördermaterial komplett mit 7 Koffern	18270	3.528,57	4.199,00
Koffer-Regalwagen mit Rollen	18269	385,71	459,00
SET 7 Koffer inkl. Koffer-Regalwagen	18271	4.113,45	4.895,00

- Abstraktionsvermögen + Vorstellungskraft



Pertra Homebox 1, 86-tlg.

Mit dem Material der Homebox 1 erwirbt sich das Kind Abstraktionsvermögen und Vorstellungskraft. Das Spiel fördert beispielsweise die Handmotorik, Augen-Hand-Koordination, visuelle Wahrnehmung, Begriffs- und Klassenbildung, Konzentration und Objektkonstanz. Mit der Homebox 1 lassen sich einfache Objekte wie Tiere, Fahrzeuge u.a. gestalten. Spielerisch werden die Fähigkeiten zur Farb-, Form- und Größenunterscheidung angelegt. Inkl. Gurtband und Grundbrett als Deckel.

Altersempfehlung: 9 Monate bis 3 Jahre. Ausführung: 86 Teile inkl. Aufbewahrungsbox.
Material: Buche natur. Gewicht: 3,5 kg. Maße der Box (LxBxH): 40,9x40,9x15 cm.

Achtung! Benutzung unter Aufsicht von Erwachsenen. Erstickungsgefahr. Verschluckbare Kleinteile.

Bezeichnung		Art.-Nr.	Stück in EUR ohne MwSt.	Stück in EUR inkl. MwSt.
Pertra Homebox 1	86-tlg.	18280	264,71	315,00

- soll Kreativität + Phantasie anregen
- dient als Erfahrungsgrundlage



Pertra Homebox 2, 75-tlg.

Mit der Homebox 2 lassen sich eine Vielzahl von Regelspielen konstruieren. Das Kind kann beispielsweise Straßenlandschaften bauen und in Einbeziehung der Homebox 1, 3-dimensionale Raum-Landschaften konstruieren. Das Material bietet sich dem Kind auf unterschiedliche Weise als Erfahrungsgrundlage an. Durch eine Vorauswahl sind gezielte Erfahrungen möglich. Inkl. Gurtband und Grundbrett als Deckel.

Altersempfehlung: 3 bis 6 Jahre. Ausführung: 75 Teile inkl. Aufbewahrungsbox.
Material: Buche natur. Gewicht: 5,3 kg. Maße der Box (LxBxH): 40,9x40,9x15 cm.

Achtung! Benutzung unter Aufsicht von Erwachsenen. Erstickungsgefahr. Verschluckbare Kleinteile.

Bezeichnung		Art.-Nr.	Stück in EUR ohne MwSt.	Stück in EUR inkl. MwSt.
Pertra Homebox 2	75-tlg.	18281	352,10	419,00



Pertra Koffer Demenz & Gehirntraining Set

Durch das Zuordnen der farbigen Einlegebrettchen oder der Perlen nach bestimmten Merkmalen wird das regelsuchende (konvergente) Denken abverlangt, die Leistungen zur Seriation, Klassifikation und das logische Denken werden gefördert. Die Merkmalsuche ist eine wichtige Voraussetzung für zielgerichtetes Handeln. Oft wird die Merkmalsuche zu früh abgebrochen und die Gleichheit oder Unterschiedlichkeit der Objekte in der Aufgabenstellung nicht in ihrer Gesamtheit erfasst.

Maße (HxBxT): 64,5x51x9,5 cm.

Bezeichnung		Art.-Nr.	Stück in EUR ohne MwSt.	Stück in EUR inkl. MwSt.
Pertra Koffer Demenz und Gehirntraining Set 2		18258	839,50	999,00

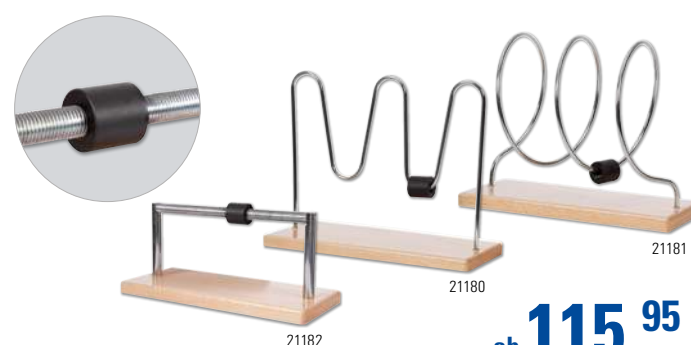

ab **115.⁹⁵**

Motorik Produkte

Die Motorik Produkte eignen sich als feinmotorische Trainingsgeräte, optimal zum Rehabilitationstraining, beispielsweise nach einem Schlaganfall. Ziel ist es, alltägliche Bewegungsabläufe zu rekonstruieren und somit die Folgen einer körperlichen Behinderung bzw. Aktivitätseinschränkungen auf ein Minimum zu begrenzen.

Material: Naturholz.

Bezeichnung		Art.-Nr.	Stück in EUR ohne MwSt.	Stück in EUR inkl. MwSt.
Motorik Schleife	40x30x38 cm	21180	97,44	115,95
Motorik Spirale	40x17x31cm	21181	105,84	125,95
Motorik Gewindestange	40x17x21 cm	21182	114,24	135,95

- für die Ergonomie der Hand
- fördert Hand-Augen-Koordination

ab **24.⁹⁵**

Stapelgeister

Die Stapelgeister wurden für die Ergonomie der Hand entwickelt und eignen sich hervorragend zur Förderung der Hand-Augen-Koordination. Schweiß- und speichelecht.

Material: Buche, farbig lackiert.

Geisterwand inkl. 30 Stapelgeister

Insgesamt 30 Geister zum Drehen, Abnehmen, Aufstecken, Zuordnen und Stapeln. Alle Geister können in der Spielwand aufbewahrt werden. Durch verschiedene Befestigungsmöglichkeiten (Hoch- und Querformat) kann die Geisterwand platzsparend montiert werden. Bis zu 5 Kinder können gleichzeitig stapeln. Lange Lebenszeit durch lackiertes Birken-Schichtholz. Nach aktuellen Sicherheitsrichtlinien hergestellt. Alle Materialien sind 100% schadstoffgeprüft. Made in Germany.

Maße (LxBxT): 112x24x1,5 cm.

Achtung! Nicht für Kinder unter 36 Monaten geeignet. Erstickungsgefahr! Enthält Kleinteile.

Bezeichnung		Art.-Nr.	Stück in EUR ohne MwSt.	Stück in EUR inkl. MwSt.
Stapelspiel „Die Stapelgeister“	25 Stk.	02369	20,97	24,95
Stapelspiel „Die Stapelgeister“	75 Stk.	02412	58,78	69,95
Geisterwand inkl. 30 Stapelgeister		02367	100,00	119,00



NEU

SET

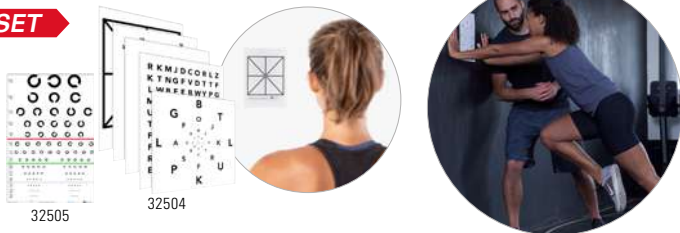

ARTZT neuro Sehtafel und Sehtafel-Set

Nahezu alle Bewegungen werden über das visuelle System gesteuert. Durch den Input über die Augen werden unserem Gehirn alle wichtigen Informationen über unsere Umwelt mitgeteilt, damit eine zielgerichtete Bewegung möglich ist. Schon geringe Informationsverluste oder Störungen können zu einem nicht optimalen Bewegungsergebnis führen. Die ARTZT neuro Sehtafeln helfen, das visuelle System optimal und ganz individuell auf vielseitige Weise zu trainieren.

Einzelne Tafel: Maße (LxB): 30,5 x 21,5 cm (DIN A4).

Sehtafel-Set: 4-Felder, Pfeile, Koordination (4 Stk.), Nah/Fern (2 Stk.), Ziffernsuche, Periphere Wahrnehmung, Sakkade (3 Stk.), Vestibulookulärer Reflex (VOR), Lese-Test-Tafel. Maße (LxBxH): 23 x 31 x 1 cm.

Bezeichnung	Art.-Nr.	Stück in EUR ohne MwSt.	Stück in EUR inkl. MwSt.
ARTZT neuro Sehtafel	32505	4,16	4,95
SET ARTZT neuro Sehtafel-Set	32504	17,61	20,95

NEU

SET



52.95

ARTZT neuro Neuro-Trainings-Set, 6-tlg.

Mit dem Neuro-Trainings-Set können visuelle und vestibuläre Prozesse trainiert werden. Ziel ist eine Leistungsverbesserung durch Optimierung der neuronal ablaufenden Prozesse und die Verbesserung der Wahrnehmung im Alltag und Sport.

Das Set beinhaltet: Sehtafeln, Brock String, Marsden Ball, Vision Sticks, Augenklappe, Rasterbrille.

Bezeichnung	Art.-Nr.	Stück in EUR ohne MwSt.	Stück in EUR inkl. MwSt.
SET ARTZT neuro Neuro-Trainings-Set, 6-tlg.	32490	44,50	52,95

NEU

14.95



ARTZT neuro Rasterbrille

Trainiert die Augenmuskeln bei gleichzeitiger Entspannung, indem der Stressfaktor Licht reduziert, das einfallende Licht aber gezielter gebündelt wird. Statt herkömmlicher Gläser wird ein dunkles Punktraster aus Kunststoff verwendet. Durch die vielen Löcher werden die Augen zu kleineren Bewegungen gezwungen, wodurch die Augenmuskeln ständig aktiv sind. Mit den vielen kleinen Löchern verschafft die Brille einen klareren Blick und entspannt lichtgestresste Augen. Um alle Augenmuskeln völlig in Bewegung zu bringen, empfiehlt es sich, die Rasterbrille bei alltäglichen Tätigkeiten zu benutzen (Fernsehen, Lesen, Arbeit am PC), sowie auch beim Weitsehen. Zur Anwendung bei und Vorbeugung von Sehschwächen, Augenmüdigkeit oder -schmerzen. Inkl. Mikrofasertasche.

Material: Polycarbonat. Maße: Gängiges Brillenformat - 55x20x130 mm.

Bezeichnung	Art.-Nr.	Stück in EUR ohne MwSt.	Stück in EUR inkl. MwSt.
ARTZT neuro Rasterbrille	32506	12,56	14,95

NEU

5.95

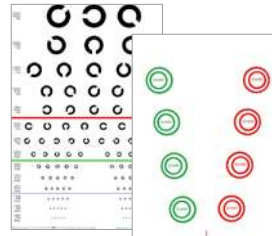

ARTZT neuro Fusionskarten Vergenz Ringe rot-grün

Damit die Augen ein einheitliches Bild von den betrachteten Dingen erzeugen, benötigt man sensorische und motorische Fähigkeiten. Zuerst müssen beide Augen simultan, also gleichzeitig, wahrnehmen. Dann folgt die Fusion, die Verschmelzung der beiden Bilder zu einem einzigen Bild. Die Fusion bildet die Grundlage für unser räumliches Sehen und wird durch die Sensorik und Motorik unserer Augen bestimmt.

Die Symbole auf der ARTZT neuro Fusionskarte vereinfachen das Fusionieren dank ihrer einfachen Form. Die Anwendung gibt Aufschluss darüber, wie gut die Binokularität vorhanden ist und ob die Stufe der Fusion im Sehen erreicht wird. Gleichzeitig können die Karten aber auch zum Trainieren der Fusion eingesetzt werden. Durch die unterschiedlichen Entfernungen der Ringe auf der Karte sind unterschiedliche Schwierigkeitsstufen möglich.

Bezeichnung	Art.-Nr.	Stück in EUR ohne MwSt.	Stück in EUR inkl. MwSt.
ARTZT neuro Fusionskarten 10 Stück	32497	5,00	5,95

NEU

SET

ab **21.95**



ARTZT neuro Farbbrillen

Jede Farbe aus dem Sonnenspektrum hat eine spezifische Wirkung auf unsere Psyche und unseren Körper. Das ist darauf zurückzuführen, dass jede dieser Farben eine für sie typische Wellenlänge und Energie besitzt, die sich auf unseren Körper überträgt. Beispielsweise ist die Farbe Rot anregend, beschleunigend und tonisierend, während die Farbe Blau beruhigt, kühlt und den Stress-Level senkt. Die Farbclips lassen sich einfach durch die magnetische Verbindung am Brillengestell befestigen und wechseln. Inkl. faltbarem Brillenetui und Mikrofasertuch.

Material Brille: Polycarbonat (Fassung), Acryl (Gläser). Gewicht Brille: 14 g. Gewicht Aufsatz: 6 g. Linsen-Schutzkategorie der Clips: 1. 100% UV-Schutz.

Farben 32495: 01-blau, 02-grün, 03-rot, 04-gelb.

Farbbrillen-Set: Brille mit 6 Clips in den Farben Blau, Grün, Rot, Gelb, Rosa, Lila.

Bezeichnung	Art.-Nr.	Stück in EUR ohne MwSt.	Stück in EUR inkl. MwSt.
ARTZT neuro Farbbrille	32495	18,45	21,95
SET ARTZT neuro Farbbrillen-Set	32496	44,50	52,95

NEU

4.95



ARTZT neuro Augenklappe

Die ARTZT neuro Augenklappe kann den Schwierigkeitsgrad von Neuroathletik Übungen erhöhen sowie Einschränkungen im Sehen durch das Üben mit abgedecktem starkem Auge trainieren. In Kombination mit dem Brock String, dem Marsden Ball oder den Vision Sticks ermöglicht die Augenklappe so weitere Möglichkeiten des visuellen Trainings.

Material: Lycra, Polyester. Gewicht: 6 g. Länge der Schnur (entspannt): einstellbar, 34-44 cm. Maximal Dehnlänge der Schnur: 86 cm. Maße 7 x 7 cm.

Bezeichnung	Art.-Nr.	Stück in EUR ohne MwSt.	Stück in EUR inkl. MwSt.
ARTZT neuro Augenklappe	32493	4,16	4,95

NEU



20.⁹⁵

ARTZT neuro Marsden Ball

Der ARTZT neuro Marsden Ball ist ein beliebtes Tool in der visuellen Therapie. Mit dem Ball werden Augenfolgebewegungen und damit die anhaltende Fokussierung von bewegten Objekten trainiert. Dabei handelt es sich um einen Ball mit Kunstleder Oberfläche und aufgedruckten Buchstaben, der an einer Schnur befestigt ist. Mit dem Trainingsgerät wird ein besseres Verständnis für die eigenen Augenbewegungen geschult. Ziel ist es, die Augenbewegung zu koordinierten und mühelos zu steuern und die Bewegungen und Veränderungen visuell vorausszusehen. Präzise und vorhersagbare Augenbewegungen lenken die gezielte Bewegung des Körpers.

Bezeichnung	Art.-Nr.	Stück in EUR ohne MwSt.	Stück in EUR inkl. MwSt.
ARTZT neuro Marsden Ball mit großen Buchstaben	32498	17,61	20,95
ARTZT Marsden Ball mit unters. Buchstabengrößen	32499	17,61	20,95

NEU

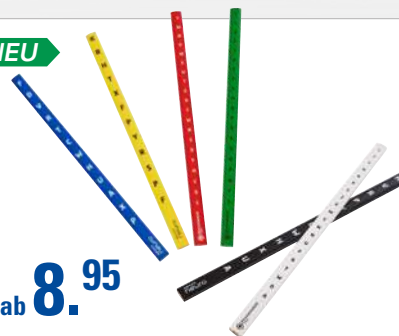

ab 8.⁹⁵

ARTZT neuro Vision Stick

Trainieren Sie Konvergenz und Divergenz mit den Vision Sticks. Bei Sakkaden handelt es sich um schnelle, ruckartige Rückbewegungen der Bulbi nach einer Augenbewegung, bei der ein Gegenstand fixiert wird. Man spricht auch von einem Abtastsprung im Blickverlauf. Während der Sakkade ist die visuelle Wahrnehmung stark eingeschränkt. Mit dem Vision Stick kann die Fähigkeit der gezielten Ansteuerung von Fixationspunkten (Dauer, Amplitude, Genauigkeit) und die Konvergenz und Divergenz der Augen (Schielen und Träumen) trainiert werden. Darüber hinaus können die Stifte auch zum Training von Augenfolgebewegungen und der Kopfsteuerung (Gleichgewicht) zum Einsatz kommen.

Farben 2er Set: schwarz, weiß. **Farben 2er Set:** blau, gelb, rot, grün.

Bezeichnung	Art.-Nr.	Stück in EUR ohne MwSt.	Stück in EUR inkl. MwSt.
ARTZT neuro Vision Stick 2er-Set	32501	7,52	8,95
ARTZT neuro Vision Stick 4er-Set	32502	16,76	19,95

NEU



9.⁹⁵

ARTZT neuro Brock String

Der ARTZT neuro Brock String ist ein Instrument aus der visuellen Therapie. Er wird hier in der Behandlung von Konvergenzproblemen und sonstigen Problemen mit dem binokularen Sehen eingesetzt. Hierbei wird ein Ende des Brock Strings an die Nasenspitze gehalten, das andere ist an einem festen Punkt fixiert. Die bunten Kugeln - in den Farben Rot, Gelb, Grün, Blau und Natur - werden in unterschiedlichen Abständen entlang der Schnur aufgereiht. Nun wird der Blick auf eine der Kugeln fokussiert. Durch die verschiedenen Abstände können unterschiedliche Szenarien erprobt und so trainiert werden.

Schnurlänge: 3 m. Durchmesser Perlen: 20 mm.

Bezeichnung	Art.-Nr.	Stück in EUR ohne MwSt.	Stück in EUR inkl. MwSt.
ARTZT neuro Brock String	32494	8,36	9,95

NEU



99.⁹⁵

ARTZT neuro SoundVibe

Balance Trainer und Musikkopfhörer in einem: SoundVibe bietet ein völlig neues Hörerlebnis. Die Kopfhörer liegen links und rechts auf der hinteren Wange unterhalb der Schläfe auf, also kurz vor deinem Ohr, statt darin. Sie halten die Ohren frei und übertragen den Schall durch Vibrationen über den Schädelknochen direkt ans Innenohr, wo sie die Flüssigkeit und Flimmerhärchen der Hörmuschel in Vibrationen versetzen. Dieser Effekt kann in Therapie und Training genutzt werden, da Geräusche und Töne über die Knochenleitung anders wahrgenommen werden. Verschiedene Tonarten und Frequenzen können so unterschiedliche Reaktionen hervorrufen. Hierbei spielt einer unserer Hirnnerven eine wichtige Rolle, da er Positionsinformationen und Geräusche empfängt und an das Gehirn weiterleitet. Individuell ausgewählte Tonfrequenzen können diesen Nerv stimulieren. Staub- und tropfwasserbeständig nach IP65.

Wiedergabedauer: max. 6 Stunden. Ladezeit: 1,5 - 2 Stunden. BT-Version: 5.0. Gewicht: 35 g

Bezeichnung	Art.-Nr.	Stück in EUR ohne MwSt.	Stück in EUR inkl. MwSt.
ARTZT neuro SoundVibe	32503	83,99	99,95

NEU



19.⁹⁵

ARTZT neuro 2-Punkt-Diskriminationstool

Das ARTZT Neuro 2-Punkt-Diskriminationstool ist ein hochwertiges Instrument, das speziell für die präzise Messung der Tastsensibilität entwickelt wurde. Das Tool ermöglicht es, die Fähigkeit zu testen, zwei separate Berührungspunkte auf der Haut zu unterscheiden. Das ARTZT Neuro 2-Punkt-Diskriminationstool ist einfach zu bedienen und eignet sich für den Einsatz in einer Vielzahl von Einrichtungen. Das Instrument ist aus hochwertigem Edelstahl gefertigt und somit robust und langlebig. Es ist ein unverzichtbares Instrument für die präzise Messung der Tastsensibilität.

Material: Langlebiger Edelstahl. Maße (LxB): 8,4x5,4 cm.

Bezeichnung	Art.-Nr.	Stück in EUR ohne MwSt.	Stück in EUR inkl. MwSt.
ARTZT neuro 2-Punkt-Diskriminationstool	32491	16,76	19,95

NEU

29.⁹⁵



mit Handytasche



ARTZT neuro Atemgürtel

Richtige Atmung wirkt entspannend, verbessert die Körperwahrnehmung und ermöglicht es so, den unbewussten Atemprozess bewusst zu machen. Je entspannter unser Organismus ist, desto leistungsfähiger sind wir. Der ARTZT neuro Atemgürtel ist die Alltagslösung für das tägliche Atemtraining. Er wird zwischen Beckenkamm und den unteren Rippenbögen fixiert, sodass ein leichter, aber angenehmer Druck auf den Bauchraum entsteht. Neben der Haut und den Muskeln bekommen dadurch auch die inneren Organe einen anderen Gewebedruck. Diese Veränderung des Drucks kann zur Aktivierung verschiedener Areale im Gehirn führen, die für die Regulation des Zentralen Nervensystems (u. a. Stressabbau) zuständig sind. Mit aufgesetzter Tasche für das Smartphone.

Material: 70% Neopren (Innenseite), 28% Nylon (Ummantelung), 2% Polyurethan (Verschluss). Gewicht: 250 g. Maße (LxB): 113 x 22 cm. Durchmesser: ca. 30 cm, einsetzbar bis zu 115 cm Körperumfang.

Bezeichnung	Art.-Nr.	Stück in EUR ohne MwSt.	Stück in EUR inkl. MwSt.
ARTZT neuro Atemgürtel	32492	25,17	29,95

WIDERSTANDSBÄNDER

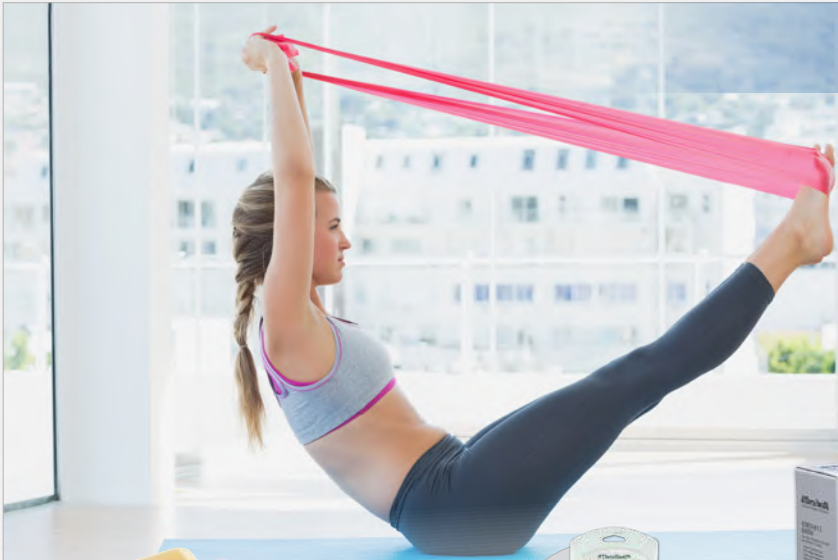

· preiswert

· vielfältig einsetzbar

· zur Steigerung von Kraft, Mobilität + Flexibilität

· zur Mobilisierung von Gelenken

· zum Dehnen der Muskulatur

ab **4.45**

Thera-Band (1,50 m x 12,8 cm)

In der idealen Trainingslänge von 150 cm verpackt und ohne Zuschneiden direkt einsatzbereit.

Material: Naturlatex. Maße (LxB): 1,50 m x 12,80 cm.

Bezeichnung	Art.-Nr.	Stück in EUR ohne MwSt.	Stück in EUR inkl. MwSt.
1,50 m x 12,80 cm leicht gelb	20990	4,16	1m 3,30 € 4,95
1,50 m x 12,80 cm mittel rot	20991	4,16	1m 3,30 € 4,95
1,50 m x 12,80 cm stark grün	20992	5,00	1m 3,96 € 5,95
1,50 m x 12,80 cm extra stark blau	20993	5,84	1m 4,63 € 6,95
1,50 m x 12,80 cm spezial stark schwarz	20994	6,68	1m 5,30 € 7,95
3er-Set (leicht, mittel, stark)	21055	15,92	1St. 4,21 € 18,95
2er-Set (extra stark, spezial stark)	21056	15,92	1St. 6,32 € 18,95

RABATT ab je 5 Stk. **5 %** ab je 10 Stk. **10 %**

SET



ab **13.45**

Thera-Band inkl. Tasche (2,50 m x 12,80 cm)

Thera-Band in einer praktischen Tasche und mit der 24-seitigen Anleitung „Fit mit dem Übungsband“.

Material: Naturlatex. Maße (LxB): 2,50 m x 12,80 cm.

Bezeichnung	Art.-Nr.	Stück in EUR ohne MwSt.	Stück in EUR inkl. MwSt.
2,50 m x 12,80 cm leicht gelb	21071	12,56	1m 5,97 € 14,95
2,50 m x 12,80 cm mittel rot	21072	12,56	1m 5,97 € 14,95
2,50 m x 12,80 cm stark grün	21073	12,56	1m 5,97 € 14,95
2,50 m x 12,80 cm extra stark blau	21074	12,56	1m 5,97 € 14,95
2,50 m x 12,80 cm spezial stark schwarz	21075	12,56	1m 5,97 € 14,95
SET 4 Bänder (gelb, rot, grün, blau)	21070	41,97	49,95

RABATT ab je 5 Stk. **5 %** ab je 10 Stk. **10 %**



ab **129.95**

Thera-Band Dispenser inkl. 30 Bänder

Der praktische Thera-Band Dispenser eignet sich bestens für Trainer und Therapeuten. Die Dispenser Box enthält 30 einzeln verpackte Thera-Bänder und kann werbewirksam an der Rezeption platziert werden. Geben Sie Ihren Klienten oder Patienten nach Abschluss der Behandlung oder des Trainings ein geeignetes Trainingsband für das individuelle Training Zuhause mit.

Lieferumfang: 30x Thera-Band, 1x Dispenser Box.

Material: Naturlatex. Maße Thera-Band (LxB): 1,5 m x 12,8 cm.

Gesamtlänge enthaltene Bänder: 45,50 m.

Bezeichnung	Art.-Nr.	Stück in EUR ohne MwSt.	Stück in EUR inkl. MwSt.
30 Bänder leicht gelb	20995	109,20	1St. 4,33 € 129,95
30 Bänder mittel rot	20996	117,61	1St. 4,56 € 139,95
30 Bänder stark grün	20997	126,01	1St. 5,00 € 149,95
30 Bänder extra stark blau	20998	142,82	1St. 5,66 € 169,95
30 Bänder spezial stark schwarz	20999	168,03	1St. 6,66 € 199,95



ab **16.15**

Thera-Band Rolle (5,50 m x 12,80 cm)

Thera-Band Rolle in praktischer Verpackung für individuelle Anforderungen. Die Länge kann je nach Bedarf und Trainingsanspruch zugeschnitten werden.

Material: Naturlatex. Maße (LxB): 5,50 m x 12,80 cm.

Bezeichnung	Art.-Nr.	Stück in EUR ohne MwSt.	Stück in EUR inkl. MwSt.
5,50 m x 12,80 cm extra leicht beige	21000	15,08	1m 3,26 € 17,95
5,50 m x 12,80 cm leicht gelb	21001	15,92	1m 3,44 € 18,95
5,50 m x 12,80 cm mittel rot	21002	16,76	1m 3,63 € 19,95
5,50 m x 12,80 cm stark grün	21003	18,45	1m 3,86 € 21,95
5,50 m x 12,80 cm extra stark blau	21004	20,97	1m 4,53 € 24,95
5,50 m x 12,80 cm spezial stark schwarz	21005	21,81	1m 4,72 € 25,95
5,50 m x 12,80 cm super stark silber	21006	33,57	1m 7,26 € 39,95
5,50 m x 12,80 cm maxi stark gold	21007	41,97	1m 9,08 € 49,95

RABATT ab je 5 Stk. **5 %** ab je 10 Stk. **10 %**



ab **98.⁹⁵**

Thera-Band Rolle (45,50 m x 12,80 cm)

Große Thera-Band Rolle zum individuellen Zuschnitt der Übungsbänder.

Material: Naturlatex. Maße (LxB): 45,50 m x 12,80 cm.

Bezeichnung	Art.-Nr.	Stück in EUR ohne MwSt.	Stück in EUR inkl. MwSt.
45,50 m x 12,80 cm extra leicht beige	21010	92,39	1 m 2,42 € 109,95
45,50 m x 12,80 cm leicht gelb	21011	96,60	1 m 2,52 € 114,95
45,50 m x 12,80 cm mittel rot	21012	100,80	1 m 2,64 € 119,95
45,50 m x 12,80 cm stark grün	21014	109,20	1 m 2,88 € 129,95
45,50 m x 12,80 cm extra stark blau	21015	116,76	1 m 3,06 € 138,95
45,50 m x 12,80 cm spezial stark schwarz	21018	142,82	1 m 3,74 € 169,95
45,50 m x 12,80 cm super stark silber	21019	176,43	1 m 4,52 € 209,95
45,50 m x 12,80 cm maxi stark gold	21020	235,25	1 m 6,15 € 279,95

RABATT	ab je 3 Stk. 5 %	ab je 5 Stk. 10 %
--------	----------------------------	-----------------------------



ab **87.²⁵**

griffig + robust

Deuser Band Therapie (20 m x 10 cm)

Das Deuser Band Therapie wurde speziell für die Anforderungen eines therapeutischen Trainings im Physio- und Rehabereich entwickelt. Das Band ist durch seine spezielle Verarbeitung sehr haltbar und verklebt auch nach vielfachem Gebrauch nicht. Ein Pudern ist daher nicht notwendig. Seine Griffigkeit verhindert ein Abrutschen während des Trainings. Auch im Wasser einsetzbar. Latexfrei, für Allergiker geeignet.

Maße (LxB): 20 m x 10 cm.

Bezeichnung	Art.-Nr.	Stück in EUR ohne MwSt.	Stück in EUR inkl. MwSt.
20 m x 10 cm leicht gelb	212352	81,47	1 m 4,54 € 96,95
20 m x 10 cm mittel rot	212362	89,87	1 m 5,34 € 106,95
20 m x 10 cm stark grün	212372	98,28	1 m 5,84 € 116,95
20 m x 10 cm extra stark blau	212382	119,29	1 m 7,59 € 141,95
20 m x 10 cm spezial stark schwarz	212392	131,89	1 m 7,84 € 156,95

RABATT	ab je 5 Stk. 5 %	ab je 10 Stk. 10 %
--------	----------------------------	------------------------------



ab **13.⁴⁵**

puderfrei, kein Nachpudern erforderlich

Sanctband Rolle

Die vielfältig einsetzbaren Übungsbänder von Sanctband eignen sich sowohl für Koordinations-, Kraft- und Stabilitätstraining als auch für Rehabilitation, Yoga und Pilates. Die Bänder sind puderfrei, hypoallergen und besonders einfach zu sterilisieren. Das hochwertige Naturlatex verhindert ein Zusammenkleben der Bänder.

Material: Naturlatex.

Bezeichnung	Art.-Nr.	Stück in EUR ohne MwSt.	Stück in EUR inkl. MwSt.
5,50 m x 15 cm extra leicht pfirsich	33001	12,56	1 m 2,71 € 14,95
5,50 m x 15 cm leicht orange	33002	13,40	1 m 2,90 € 15,95
5,50 m x 15 cm mittel grün	33003	14,24	1 m 3,08 € 16,95
5,50 m x 15 cm stark blau	33004	15,92	1 m 3,44 € 18,95
5,50 m x 15 cm extrastark violett	33005	17,61	1 m 3,81 € 20,95
5,50 m x 15 cm super stark grau	33006	26,85	1 m 5,81 € 31,95
45 m x 15 cm extra leicht pfirsich	33011	83,99	1 m 2,23 € 99,95
45 m x 15 cm leicht orange	33012	92,39	1 m 2,44 € 109,95
45 m x 15 cm mittel grün	33013	100,80	1 m 2,67 € 119,95
45 m x 15 cm stark blau	33014	112,56	1 m 2,98 € 133,95
45 m x 15 cm extrastark violett	33015	134,41	1 m 3,56 € 159,95
45 m x 15 cm super stark grau	33016	159,62	1 m 4,22 € 189,95

RABATT	ab je 3 Stk. 5 %	ab je 6 Stk. 10 %
--------	----------------------------	-----------------------------



15.⁹⁵

latex- + puderfrei

ARTZT vitality latexfree Übungsband

Das latexfreie Übungsband bietet Trainingsmöglichkeiten für den ganzen Körper und ist besonders für Allergiker geeignet. Der lineare Kraftaufbau bei steigender Dehnung des Übungsbands schont die Gelenke und beugt Verletzungen vor. Damit empfiehlt es sich besonders für Medical Fitness und wird bei Übungen zur Beweglichkeit, Kraft und Koordination eingesetzt. Das Band überzeugt mit seinem hervorragenden Dehnverhalten und der halogenisierten Oberfläche, die es länger griffig und widerstandsfähig hält.

Material: Synthetikgummi (latexfrei).

Bezeichnung	Art.-Nr.	Stück in EUR ohne MwSt.	Stück in EUR inkl. MwSt.
2,50 m x 8 cm leicht gelb	32100	13,40	1 m 6,38 € 15,95
2,50 m x 11,5 cm mittel rot	32101	13,40	1 m 6,38 € 15,95
2,50 m x 11,5 cm stark grün	32102	13,40	1 m 6,38 € 15,95
2,50 m x 12 cm extra stark blau	32103	13,40	1 m 6,38 € 15,95

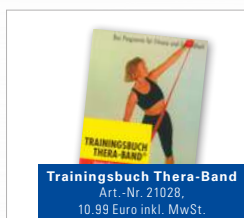

Trainingsbuch Thera-Band

In diesem Trainingsbuch werden zahlreiche Übungen mit dem Thera-Band gezeigt. Mit dem Thera-Band lässt sich jederzeit ein individuelles Fitness- und Widerstandstraining absolvieren.

Formatangaben: DIN A5, 130 Seiten.

Art.-Nr. 21028

Trainingsbuch Thera-Band
Art.-Nr. 21028,
10,99 Euro inkl. MwSt.

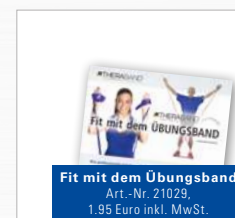

Fit mit dem Übungsband

In dieser kleinen Broschüre werden die wichtigsten Übungen mit dem Thera-Band ausführlich beschrieben.

Formatangaben: DIN A5 quer, 24 Seiten.

Art.-Nr. 21029

Fit mit dem Übungsband
Art.-Nr. 21029,
1,95 Euro inkl. MwSt.



kein aufwendiges Wickeln des Bandes

einfach zu greifen + zu befestigen

ab **15.95**

11 aneinandergereihte Schlaufen



Thera-Band CLX Band

Das neue latexfreie CLX Band von Thera-Band besteht aus aneinandergereihten Schlaufen (dem patentierten Easy Grip Loop-System) die ein einfaches Greifen und Befestigen der Bänder ermöglichen. Dadurch entstehen individuelle Griffoptionen und neuartige Trainingsmöglichkeiten für ein einfaches, vielseitiges und progressives Widerstandstraining ohne aufwendiges Wickeln oder Knoten des Bandes. Das CLX Band erfüllt die Funktionen von vier Trainingsgeräten: Übungsband, Loops, Tubing mit Handgriffen und Türanker. Es eignet sich für alle Trainingssituationen von Physiotherapie bis Athletik-Training und entspricht mit seinem farbcodierten System dem bekannten Thera-Band-Übungsband.

Anzahl der Schlaufen: 11. Bandbreite: 5 cm. Schlaufengröße ohne Dehnung: ca. 15 cm.

Bezeichnung	Art.-Nr.	Stück in EUR ohne MwSt.	Stück in EUR inkl. MwSt.
CLX Band 2 m leicht gelb	28871	13,40	15,95
CLX Band 2 m mittel rot	28872	14,24	16,95
CLX Band 2 m stark grün	28873	15,08	17,95
CLX Band 2 m extra stark blau	28874	15,92	18,95
CLX Band 2 m spezial stark schwarz	28875	16,76	19,95
CLX Band 2 m super stark silber	28876	18,45	21,95
CLX Band 2 m maxi stark gold	28877	19,29	22,95

Bezeichnung	Art.-Nr.	Stück in EUR ohne MwSt.	Stück in EUR inkl. MwSt.
CLX Band 22 m leicht gelb	28881	125,21	149,00
CLX Band 22 m mittel rot	28882	133,61	159,00
CLX Band 22 m stark grün	28883	146,22	174,00
CLX Band 22 m extra stark blau	28884	167,23	199,00
CLX Band 22 m spezial stark schwarz	28885	184,03	219,00
CLX Band 22 m super stark silber	28886	213,44	254,00
CLX Band 22 m maxi stark gold	28887	247,06	294,00



15.95

8 Schlaufen

auch im Wasser verwendbar

Gymnastikband CM.Band

Das elastische Band mit 8 Schlaufen empfiehlt sich für eine Vielzahl von Übungen zur Stärkung der Muskulatur und kann sogar im Wasser eingesetzt werden. Das Band ist über einen Klappverschluss einfach in der Länge und im Widerstand regulierbar. Schlaufen für Hände bzw. Füße an beiden Enden. Inkl. Übungsanleitung und Aufbewahrungsbox.

Material: 60% Polyester, 40% Latex (waschbar). Länge (ohne Fußschlaufen): 80 cm.

Bezeichnung	Art.-Nr.	Stück in EUR ohne MwSt.	Stück in EUR inkl. MwSt.
CM.Band 80 cm	21290	13,40	15,95



SET

19.95

Übungsband Ankleiser

Ein großartiger Sprunggelenktrainer der entwickelt wurde um verletzte Sprunggelenke zu rehabilitieren und gesunde Sprunggelenke durch Muskeltraining vor Verletzungen zu schützen. Der Fuß rutscht bequem in die genähten Schlaufen des latexfreien Gummibandes. Erhältlich in 4 Stärken.

Bezeichnung	Art.-Nr.	Stück in EUR ohne MwSt.	Stück in EUR inkl. MwSt.
Ankleiser leicht gelb 5 Stk.	21340	16,76	19,95
Ankleiser mittel rot 5 Stk.	21341	16,76	19,95
Ankleiser schwer grün 5 Stk.	21342	16,76	19,95
Ankleiser extra schwer blau 5 Stk.	21343	16,76	19,95
SET 4-tlg. alle 4 Stärken je 1x	21344	14,24	16,95



für Arme, Schultern + Gesäß

auch im Wasser verwendbar

6 Schlaufen

Cimax 6 Übungsband

Mit dem Cimax 6 können Sie Arme, Schultern und Gesäß trainieren. Die 6 Schlaufen ermöglichen nicht nur ein vielseitiges Übungsprogramm, sie machen das Band auch für jede Körpergröße zum idealen Trainingsgerät. Ideal für Fitnessstudios und Wassertraining.

Anzahl der Schlaufen: 6x klein (je 12 cm), 1x groß (30 cm). Länge: 1 m. Stärke: 10 kg.

Bezeichnung	Art.-Nr.	Stück in EUR ohne MwSt.	Stück in EUR inkl. MwSt.
Cimax 6 Übungsband bis 10 kg	21245	8,36	9,95
Cimax 6 Übungsband bis 15 kg	21246	10,04	11,95
Cimax 6 Übungsband bis 20 kg	21247	11,72	13,95

ab **9.95**



ab **8.95**

· stabiler Türanker

· ergonomische Griffe

· integriertes Stoppersystem

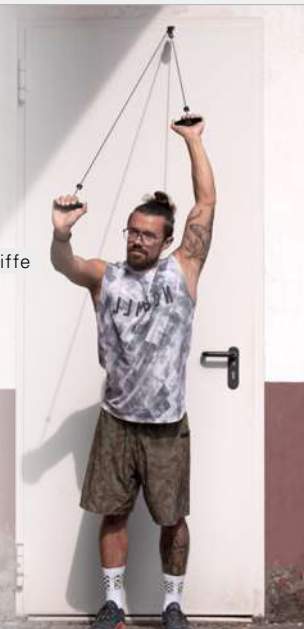

Shoulder Rope Pulley Set

Der Shoulder Rope Pulley kann zur Mobilisation und Kräftigung der Schultern eingesetzt werden. Mit dem integrierten Stoppersystem kann der Bewegungsumfang begrenzt und die Übungen noch effektiver gestaltet werden. Die ergonomischen Griffe liegen gut in der Hand und sorgen für einen sicheren Halt während des Trainings. Der Shoulder Rope Pulley ist mit einem Türanker ausgestattet, der sich einfach und sicher zwischen Türrahmen und Türblatt befestigen lässt.

Lieferumfang: 1x Rope, 2x Handgriffe, 1x Türbefestigung inkl. Umlenkrolle.

Material Seil: Nylon. Länge: 200 cm.

Bezeichnung	Art.-Nr.	Stück in EUR ohne MwSt.	Stück in EUR inkl. MwSt.
Shoulder Rope Pulley Set	21336	8,36	9,95
RABATT		ab je 5 Stk. 5 %	ab je 10 Stk. 10 %



· in 3 Stärken

ab **18.95**

Shoulder Tube Pulley Set

Der Shoulder Tube Pulley kann zur Mobilisation und Kräftigung der Schultern eingesetzt werden. Durch die Türbefestigung lässt sich das Tube auf jeder beliebigen Höhe zwischen Türrahmen und Türblatt klemmen und kann so für die verschiedensten Übungen genutzt werden. Enthält Latex.

Lieferumfang: 1x Tube, 2x Handgriffe, 1x Türbefestigung inkl. Umlenkrolle.

Maße Türschlaufe: 15x2,5 cm. Durchmesser Rolle: 5,3 cm. Länge Tube: ca. 140 cm.

Bezeichnung	Art.-Nr.	Stück in EUR ohne MwSt.	Stück in EUR inkl. MwSt.
Shoulder Tube Pulley Set leicht gelb	21330	15,92	18,95
Shoulder Tube Pulley Set mittel rot	21331	18,45	21,95
Shoulder Tube Pulley Set stark grün	21332	20,97	24,95



ab **26.95**

Deuser Band

Klassisches Widerstandsband mit kräftigem Zug für Training und Therapie. Das endlose Gummiband kann zum Ausgleichstraining bei jeder gängigen Sportart, aber auch zum Muskelaufbau nach Krankheiten und Verletzungen eingesetzt werden. Spricht alle größere Muskelgruppen an. Inkl. Übungsanleitung.

Material: Naturkautschuk. Maße (LxB): Original: ca. 100x3 cm. Light: ca. 100x1,5 cm.

Bezeichnung	Art.-Nr.	Stück in EUR ohne MwSt.	Stück in EUR inkl. MwSt.
Original rot/schwarz 100x3 cm	21050	25,17	29,95
Light rot/schwarz 100x1,5 cm	21052	25,17	29,95
SET 2-tlg. Original und Light	21054	44,50	52,95

RABATT	ab je 5 Stk. 5 %	ab je 10 Stk. 10 %
---------------	-------------------------	---------------------------

ab **7.15**

- puderfrei
- allergikerfreundlich



Gleich mitbestellen:
Übungen mit dem Sanctband



Sanctband mit Türanker

Mit dem Türanker verwandeln Sie Ihre Tür im Handumdrehen zu einer Trainingsstation für Übungen, die sonst nur im Studio oder in der Physiopraxis durchführbar sind.

Material: Naturlatex. Maße (LxB): 2 m x 15 cm.

Bezeichnung	Art.-Nr.	Stück in EUR ohne MwSt.	Stück in EUR inkl. MwSt.
Sanctband extra leicht pfirsich	33021	6,68	7,95
Sanctband leicht orange	33022	7,52	8,95
Sanctband mittel grün	33023	8,36	9,95
Sanctband stark blau	33024	9,20	10,95
Sanctband extra stark violett	33025	10,04	11,95
Sanctband super stark grau	33026	10,98	12,95
Buch „Übungen mit dem Sanctband“ (384 S.)	04046	40,18	42,99

RABATT	ab je 3 Stk. 5 %	ab je 6 Stk. 10 %
---------------	-------------------------	--------------------------



ab **62.92**



Gleich mitbestellen:
Gymstick Workout auf DVD

Gymstick

Schult Gleichgewicht, Kraft, Ausdauer und Beweglichkeit. Regt die Herz-/Kreislauffunktion und Fettverbrennung an. Inkl. Aufbewahrungstasche.

Länge Latextubes: 75 cm. Länge Stab: 130 cm.

Bezeichnung	Art.-Nr.	Stück in EUR ohne MwSt.	Stück in EUR inkl. MwSt.
Gymstick leicht grün	30150	58,74	69,90
Gymstick mittel blau	30152	58,74	69,90
Gymstick stark schwarz	30154	58,74	69,90
Gymstick extra stark silber	30156	58,74	69,90
Ersatz-Tubing, Paar leicht grün	30151	37,73	44,90
Ersatz-Tubing, Paar mittel blau	30153	37,73	44,90
Ersatz-Tubing, Paar stark schwarz	30155	37,73	44,90
Ersatz-Tubing, Paar extra stark silber	30157	37,73	44,90
DVD „Gymstick Workout“ (75 Min.)	30159	15,08	17,95

RABATT	ab je 10 Stk. 10 %
---------------	---------------------------

SET



ab **8.95**

· für den Rehabereich + Athleten

· hypermobiles Stabilisieren + Mobilisieren

Deuser Band Plus

Das Deuser Band Plus wurde speziell für Therapeuten im Rehabereich und für Athleten entwickelt. Mit einfachen, effektiven Übungen kann gezielt muskuläre Defizite, Haltungsschwächen, Schulterarmsyndromen oder einer LWS-Problematik entgegen gearbeitet werden. Die Stärken des Deuser Band Plus sind hypermobiles Stabilisieren und hypobiles Mobilisieren. So ist es eine ideale Ergänzung zu den bekannten dynamischen und statischen Übungen, wenn es darum geht, Beweglichkeit wieder zu erlangen, Koordination zu verbessern, geschwächte Muskeln zu stärken oder Kraft und Ausdauer zu verbessern.

Bezeichnung			Art.-Nr.	Stück in EUR ohne MwSt.	Stück in EUR inkl. MwSt.
Deuser Band Plus	leicht	30x4 cm	21192	7,52	8,95
Deuser Band Plus	mittel	30x5 cm	21193	8,36	9,95
Deuser Band Plus	stark	30x6,5 cm	21194	13,40	15,95
SET	3-tlg.	alle Stärken	21195	26,85	31,95

SET



ab **3.35**

Rubberband

Ein kleiner aber effektiver Helfer zur Dehnung und Kräftigung aller Muskelgruppen.

Länge: 28 cm.

Bezeichnung			Art.-Nr.	Stück in EUR ohne MwSt.	Stück in EUR inkl. MwSt.
Rubberband	leicht	gelb	21285	2,82	3,35
Rubberband	mittel	rot	21286	3,07	3,65
Rubberband	stark	grün	21287	3,32	3,95
SET	3-tlg.	alle Stärken	21289	8,36	9,95

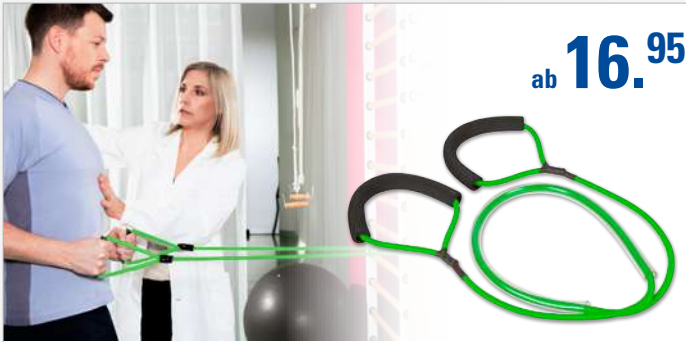

ab **16.95**

Physio Tube Basic mit Griff, 1,8 m

Durch das Training aller großen und wichtigen Muskelgruppen werden Leistungsfähigkeit und Koordination optimiert. Der kompakte Physio Tube ist leicht in seiner Handhabung, variabel im Einsatz und überall gut zu verstauen - er eignet sich deshalb perfekt als Trainingsgerät für Zuhause, im Fitnessstudio oder für die Reise. Inkl. Übungsanleitung.

Länge: 180 cm.

Bezeichnung			Art.-Nr.	Stück in EUR ohne MwSt.	Stück in EUR inkl. MwSt.
leicht	grün		212312	14,24	16,95
mittel	blau		212332	15,08	17,95
stark	rot		212342	15,92	18,95



16.95

· gelenkschonendes Ganzkörpertraining

Thera-Band Tubing mit Griff, 1,4 m

Das Thera-Band Tubing ist auf Grund seiner langen Haltbarkeit sehr beliebt und wird sowohl in der Gymnastik, Fitness als auch Therapie gerne eingesetzt. Das Tube ermöglicht ein gelenkschonendes Ganzkörpertraining. Die beiden flexiblen Griffe sorgen für einen sicheren Halt während der Übungen.

Material: Naturlatex. Länge: 140 cm.

Bezeichnung			Art.-Nr.	Stück in EUR ohne MwSt.	Stück in EUR inkl. MwSt.
mittel	rot		208302	14,24	16,95
stark	grün		208312	14,24	16,95
extra stark	blau		208322	14,24	16,95
spezial stark	schwarz		208332	14,24	16,95



· individuell anpassbar

· hautfreundlich, für Allergiker geeignet

39.90

BLACKROLL Multi Band

Das Blackroll Multi Band ermöglicht das Wiedererlernen von funktionellen Bewegungsabläufen, indem Muskelgruppen ganzheitlich gekräftigt, die Bewegungskoordination gelenkschonend geschult und die Beweglichkeit verbessert wird. Durch die Schlaufen kann das Multi Band individuell angepasst werden, so dass es von allen Altersklassen und Leistungsstufen genutzt werden kann, unabhängig von Körpergröße und Beweglichkeit. Das Multi Band eignet sich zur Mobilisierung sowie für ein kombiniertes Kräftigungs- und Flexibilitätstraining. Das hautfreundliche, patentierte Textil-Material sorgt für einen angenehmen Trainingskomfort und verhindert unangenehmes Ziehen auf der Haut. Geeignet für Allergiker, kein Hautkontakt mit Gummi oder Latex.

Gewicht 260 g. Maße (LxB): 270x3 cm.

Bezeichnung			Art.-Nr.	Stück in EUR ohne MwSt.	Stück in EUR inkl. MwSt.
BLACKROLL Multi Band	270x3 cm	grün	213852	33,53	39,90



ab **17.95**

Thera-Band Tubing-Set, 1,5 m

Das Thera-Band Tubing eignet sich ideal für die (Hand-)Therapie, Rehabilitation und das Fitnesstraining. Set enthält jeweils 2 bzw. 3 Thera-Band Tubes à 1,50 m.

Leicht (210652): 1x gelb (leicht), 1x rot (mittel), 1x grün (stark).

Stark (210662): 1x blau (extra stark), 1x schwarz (spezial stark).

Bezeichnung			Art.-Nr.	Stück in EUR ohne MwSt.	Stück in EUR inkl. MwSt.
1,50 m	leicht	3 Tubes	210652	16,76	1 m 4,43 € 19,95
1,50 m	stark	2 Tubes	210662	16,76	1 m 6,65 € 19,95

RABATT	ab je 5 Pack 5 %	ab je 10 Pack 10 %
---------------	----------------------------	------------------------------



ab **16.95**

Thera-Band Tubing, 7,5 m

Das Thera-Band Tubing eignet sich ideal für die (Hand-)Therapie, Rehabilitation und das Fitnesstraining. In sechs farbcodierten Widerständen von leicht bis super stark erhältlich. Die Lieferung kann produktionsbedingt in Teilstücken erfolgen.

Bezeichnung			Art.-Nr.	Stück in EUR ohne MwSt.	Stück in EUR inkl. MwSt.
7,50 m	leicht	gelb	208012	14,24	1 m 2,26 € 16,95
7,50 m	mittel	rot	208022	18,45	1 m 2,93 € 21,95
7,50 m	stark	grün	208032	18,45	1 m 2,93 € 21,95
7,50 m	extra stark	blau	208042	20,13	1 m 3,19 € 23,95
7,50 m	spezial stark	schwarz	208052	22,65	1 m 3,59 € 26,95
7,50 m	super stark	silber	208062	26,01	1 m 4,13 € 30,95



ab **65.95**

Thera-Band Tubing, 30,5 m

Das Thera-Band Tubing eignet sich ideal für die (Hand-)Therapie, Rehabilitation und das Fitnesstraining. In sechs farbcodierten Widerständen von leicht bis super stark erhältlich. Die Lieferung kann produktionsbedingt in Teilstücken erfolgen.

Bezeichnung			Art.-Nr.	Stück in EUR ohne MwSt.	Stück in EUR inkl. MwSt.
30,50 m	leicht	gelb	208112	55,42	1 m 2,17 € 65,95
30,50 m	mittel	rot	208122	68,87	1 m 2,68 € 81,95
30,50 m	stark	grün	208132	73,91	1 m 2,88 € 87,95
30,50 m	extra stark	blau	208142	83,15	1 m 3,25 € 98,95
30,50 m	spezial stark	schwarz	208152	91,55	1 m 3,57 € 108,95
30,50 m	super stark	silber	208162	99,12	1 m 3,87 € 117,95

ZUBEHÖR THERA-BAND



ab **3.95**

SET



Thera-Band Türanker

Befestigungshilfe für Thera-Band Bänder und Tubes an der Tür.



Thera-Band Assist

Befestigungshilfe für die Fixierung von Thera-Bändern an Ösen oder Wandstationen.



Thera-Band Griffe, Paar

Zur Verbesserung der Greifhaltung bei der Therapie mit dem Thera-Band.

Bezeichnung	Art.-Nr.	Stück in EUR ohne MwSt.	Stück in EUR inkl. MwSt.
Türanker	21025	6,68	7,95
Assist	21022	3,32	3,95
Griffe, Paar	21024	8,36	9,95
SET 4-tlg. (je 1x Türanker, Assist + Griffpaar)	21032	19,29	22,95

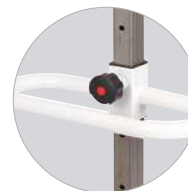

495.-

Thera-Band Gym inkl. 8x Assist

Acht verschiedene starke Thera-Bänder werden mit Hilfe von Thera-Band Assist-Schlingen an dem Führungsschlitten angehängt. Auf dem verchromten Präzisionsrohr wird der Führungsschlitten leicht nach oben oder unten geschoben und in der gewünschten Höhe fixiert. Damit befinden sich acht verschiedene Thera-Bänder auf gleicher Höhe zur Auswahl - ohne Knoten oder zusätzliche Befestigungspunkte. Der Patient kann sofort in der gewünschten Position mit der Übung beginnen.

Thera-Band Gym ermöglicht ein großes Spektrum an therapeutischen Übungsvarianten und ist eine ideale Ergänzung zu den bewährten Thera-Bändern für die Trainingstherapie.

Inkl. Zubehör für Wandmontage und acht Schlingen Thera-Band Assist.

Maße (HxBxT): 229x40x15 cm.

Bezeichnung	Art.-Nr.	Stück in EUR ohne MwSt.	Stück in EUR inkl. MwSt.
Thera-Band Gym	21030	415,97	495,00

+ Weitere Bänder und Tubes finden Sie in der Kategorie **FITNESS**



ab **31.⁴⁵**

- latexfrei
- inkl. Übungsposter

TOGU Dynair Ballkissen

Zur Schulung von Koordination und Gleichgewicht. Inkl. Poster mit Übungen zum Dehnen, Mobilisieren, Kräftigen und für das Koordinations- und Muskeltraining. Latexfrei.

Belastbar bis ca. 200 kg.

Farbe Kids: 01-blau, 02-grün, 03-rot, 04-gelb, 05-schwarz, 08-türkis, 13-pink, 49-marble.

Farben Ballkissen / Ballkissen XL: 01-blau, 02-grün, 03-rot, 05-schwarz, 08-türkis, 09-lila, 13-pink, 49-marble (XL auch in 35-mint).

Bezeichnung	Art.-Nr.	Stück in EUR ohne MwSt.	Stück in EUR inkl. MwSt.	
Dynair Ballkissen Kids	ø 30 cm	21847	29,37	34,95
Dynair Ballkissen	ø 33 cm	21848	33,57	39,95
Dynair Ballkissen XL	ø 36 cm	21849	41,97	49,95

RABATT	ab je 5 Stk. 5%	ab je 10 Stk. 10%
---------------	---------------------------	-----------------------------

Bezug für Ballkissen: Aus 100% Baumwolle, mit Reißverschluss, waschbar.

Farben: 01-blau, 02-grün, 05-schwarz, 11-grau, 16-bordeaux.

Bezeichnung	Art.-Nr.	Stück in EUR ohne MwSt.	Stück in EUR inkl. MwSt.	
Bezug für Ballkissen Kids	ø 30 cm	21842	9,20	10,95
Bezug für Ballkissen	ø 33 cm	21846	10,04	11,95
Bezug für Ballkissen XL	ø 36 cm	21841	10,04	11,95

· latexfrei

ab **31.⁴⁵**

TOGU Dynair Ballkissen Senso

Das Ballkissen Senso von TOGU ist beidseitig verwendbar - eine Seite ist mit runden, sanften Senso-Noppen ausgestattet, die andere Seite kommt im samtig-glatten Classic Design. Die Noppen erlauben eine Rücken- und Fußmassage sowie eine verbesserte Luftzirkulation beim Sitzen. Mit Nadelventil. Inkl. Übungsposter.

Belastbar bis ca. 500 kg. Material: Ruton und PVC, latexfrei.

Farben: 01-blau, 02-grün, 03-rot, 05-schwarz, 08-türkis, 09-lila, 13-pink.

Bezeichnung	Art.-Nr.	Stück in EUR ohne MwSt.	Stück in EUR inkl. MwSt.
Dynair Senso ø 30 cm	21827	29,37	34,95
Dynair Senso ø 33 cm	21868	33,57	39,95
Dynair Senso ø 36 cm	21869	41,97	49,95

RABATT	ab je 5 Stk. 5%	ab je 10 Stk. 10%
---------------	---------------------------	-----------------------------

· latexfrei

99.⁹⁵

TOGU Dynair Ballkissen XXL

Das Dynair Ballkissen XXL ist beidseitig verwendbar - eine Seite ist mit runden, sanften Senso-Noppen zur zusätzlichen Stimulierung der Fußreflexzonen ausgestattet, die andere Seite kommt im beliebten, samtig-glatten Classic-Design. In zwei Schwierigkeitsgraden erhältlich:

XXL Level 3: In Labilität gedämpftere Version. **Farbe:** blau.
XXL Level 4: Äußerst labile Version. **Farbe:** schwarz.

Belastbar bis ca. 200 kg. Material: Ruton und PVC, latexfrei. Gewicht: ca. 2,5 kg.

Bezeichnung	Art.-Nr.	Stück in EUR ohne MwSt.	Stück in EUR inkl. MwSt.
Dynair XXL Level 3 ø 50 cm blau	21866	83,99	99,95
Dynair XXL Level 4 ø 50 cm schwarz	21867	83,99	99,95

· optimal für Yoga + Pilates

· latexfrei

99.⁹⁵

TOGU Dynair Ballkissen Meditation

Das Dynair Ballkissen Meditation eignet sich optimal für den Einsatz in der Meditation, beim Yoga und Pilates. Kann auch als eine bereichernde Sitzalternative verwendet werden. Mit Stöpselverschluss und Pumpe.

Belastbar bis 200 kg. Material: Ruton und PVC, latexfrei. Durchmesser: 50 cm. Höhe: 14 cm.

Farbe: rot.

Bezeichnung	Art.-Nr.	Stück in EUR ohne MwSt.	Stück in EUR inkl. MwSt.
Dynair Meditation ø 50 cm rot	21865	83,99	99,95

· eine Seite mit Senso-Noppen

· latexfrei

134.⁹⁵

TOGU Dynair Ballkissen Extreme

Mit einem Durchmesser von 80 cm eignet sich das Ballkissen ideal als Meditations- und Sitzkissen. Sanfte Schwingungen werden vom Kissen sofort aufgenommen und an die Wirbelsäule abgegeben. So müssen ständig kleine Ausgleichsbewegungen geschaffen werden und eine vermeintlich ruhige Sitzposition wird zur Herausforderung für die tiefe Wirbelsäulen- und Rumpfmuskulatur. Darüber hinaus lassen sich Wirbelsäulenübungen und Übungen zur Verbesserung der Rumpfstabilität in Bauch- und Rückenlage ausführen. Ausgestattet wie alle Dynair Ballkissen auf einer Seite mit den bewährten Senso-Noppen, auf der anderen Seite mit einer samtig weichen Oberfläche.

Belastbar bis 200 kg. Material: Ruton, latexfrei. Durchmesser ca. 80 cm. Höhe: 18 cm.

Farben: 14-violett, 18-anthrazit.

Bezeichnung	Art.-Nr.	Stück in EUR ohne MwSt.	Stück in EUR inkl. MwSt.
Dynair Extreme ø 80 cm	03345	113,40	134,95

- latexfrei
- mit stabiler Platte



129.⁹⁵

TOGU Dynair Ballkissen Pro

Ballkissen kombiniert mit einer stabiler Platte. Kann sowohl als instabile als auch labile Unterstützungsfläche für sensorimotorisches Training sowie zur Verbesserung des Gleichgewichts- und Koordinationsvermögens eingesetzt werden.

Belastbar bis ca. 200 kg. Material: Ruten und PVC, latexfrei. Gewicht: 2 kg. Durchmesser: 36 cm.

Bezeichnung	Art.-Nr.	Stück in EUR ohne MwSt.	Stück in EUR inkl. MwSt.
Dynair Pro	03348	109,20	129,95

- stärkt den Rücken
- latexfrei



ab 35.⁹⁵

TOGU Dynair Ballkissen Cardo

Für dynamisches Sitzen und bewegtes Rückentraining sowie zum sanften Schwingen der Bandscheiben, zum Aufbau der Rumpfmuskulatur und zum Training der Wirbelsäulenmuskulatur. Im Vergleich zu runden Ballkissen stabiler, somit ideal für Einsteiger. Eine Seite ist mit Senso-Noppen ausgestattet. Inkl. Trainingsblatt.

Belastbar bis ca. 500 kg. Material: Ruten und PVC, latexfrei. Gewicht: 1 kg. Maße (LxB): 32x32 cm.

Farben: 01-blau, 03-rot, 05-schwarz.

Bezeichnung	Art.-Nr.	Stück in EUR ohne MwSt.	Stück in EUR inkl. MwSt.
Dynair Cardo	21828	33,57	39,95

RABATT	ab je 5 Stk. 5%	ab je 10 Stk. 10%
---------------	------------------------	--------------------------



ab 180.-

TOGU Dynair Ballkissen BalanceSensor

Trainieren Sie digital mit dem Dynair Ballkissen und der kostenlosen App für Win, Mac, Android und iOS. Die App stellt Übungen für alle Leistungsniveaus zur Verfügung, übernimmt das Coaching und ermöglicht ein gezieltes Koordinations- und Stabilisationstraining. Ideal auch für unterwegs. Nur für die Verwendung im Sitzen geeignet.

Belastbar bis 200 kg. Material Ballkissen: Ruten. Bezug: 100% Polyester. Gewicht: ca. 1,3 kg. Durchmesser: 36 cm.

Bezeichnung	Art.-Nr.	Stück in EUR ohne MwSt.	Stück in EUR inkl. MwSt.
BalanceSensor	03342	168,03	199,95

RABATT	ab je 5 Stk. 5%	ab je 10 Stk. 10%
---------------	------------------------	--------------------------

- kann Rückenschmerzen lindern
- gesundes Sitzen
- latexfrei



ab 44.⁹⁵

TOGU Dynair Premium Keil-Ballkissen

Aktives und dynamisches Sitzen stärkt und trainiert die tieferliegende Beckenboden-, Bauch- und Rückenmuskulatur. Das Kissen bietet ein stabiles Sitzgefühl mit Balance-Effekt. Inkl. Pumpe.

Belastbar bis 500 kg. Material: Ruten und PVC, latexfrei. Gewicht: ca. 1,2 kg. Maße: (LxB) 36x37 cm.

Farben: 01-blau, 05-schwarz, 13-pink, 16-bordeaux.

Bezeichnung	Art.-Nr.	Stück in EUR ohne MwSt.	Stück in EUR inkl. MwSt.
Dynair Premium Keil-Ballkissen	21855	41,97	49,95

RABATT	ab je 4 Stk. 5%	ab je 8 Stk. 10%
---------------	------------------------	-------------------------

- Sitzen ohne Last
- latexfrei



79.⁹⁵

TOGU Sitzring Airgo mit Nadelpumpe

Im Unterschied zu herkömmlichen Sitzringen aus Schaum ist der Airgo luftgefüllt und aus hochwertigem Ruten. Ausgestattet mit einem Nadelventil kann die Luftfüllung und damit die Härte einfach variiert werden. Der Ring entlastet beim Sitzen. Inkl. Pumpe.

Belastbar bis 200 kg. Material: Ruten, latexfrei. Gewicht: 1,9 kg. Maße (LxBxH) 46x42,5x8 cm.

Farben: 01-blau, 05-schwarz.

Bezeichnung	Art.-Nr.	Stück in EUR ohne MwSt.	Stück in EUR inkl. MwSt.
Sitzring Airgo	21836	67,18	79,95

- intensives Venentraining
- latexfrei



55.⁹⁵

TOGU Dynair Venentrainer Senso

Der Venentrainer ermöglicht mit den perfekt geformten Luftkissen ein intensives Venentraining beim Sitzen oder im Stehen. Die vordere und hintere Beinmuskulatur wird im Wechselspiel angeregt. Die Fußreflexzonen werden durch die samtig-weichen Noppen stimuliert. Das Training im Stehen stabilisiert die Muskeln um das Kniegelenk bis hin zu den Oberschenkeln.

Belastbar bis 200 kg. Material: Ruten, latexfrei. Gewicht: 860 g. Maße (LxBxH): 34x33x6 cm.

Bezeichnung	Art.-Nr.	Stück in EUR ohne MwSt.	Stück in EUR inkl. MwSt.
Dynair Venentrainer Senso	218571	47,02	55,95

- ermöglicht Training mit Maximaleffekt
- latexfrei



189.⁹⁵

TOGU Ski-Trainer

Der neue Ski Trainer ist dynamisch und vielseitig einsetzbar. Er ist beidseitig verwendbar, ideal zu reinigen und einfach stapelbar. Das 2-Kammer-Luftsystem dient als instabile Unterlage und ermöglicht ein Training mit Maximaleffekt. Das Training geht intensiver in die Tiefe. Wahrnehmung, Reizverarbeitung und Stabilität werden geschult und verbessert.

Belastbar bis 200 kg. Material: Ruten, latexfrei. Gewicht: ca. 3,9 kg. Maße (LxBxH): 40x40x12 cm.

Bezeichnung	Art.-Nr.	Stück in EUR ohne MwSt.	Stück in EUR inkl. MwSt.
Ski-Trainer	03278	159,62	189,95

- Koordinations- + Stabilitätstraining
- PVC-frei



ab **64.95**

ARTZT vitality Stabilitätstrainer

Die intelligente Lösung im Stabilitätstraining. Ermöglicht Koordinations- und Stabilitätstraining auf unterschiedlichen Levels.

Mittel: Zur Rehabilitation und ergänzend zum sportartspezifischen Training.
Schwer: Für ambitioniertes Koordinationstraining mit hoher Labilität.

Hergestellt aus hautverträglichem und extrem leichten PE-Material. PVC-frei.
Maße (LxBxH): 40x50x6 cm.

Bezeichnung	Art.-Nr.	Stück in EUR ohne MwSt.	Stück in EUR inkl. MwSt.
mittel blau 40x50x6 cm	32401	54,58	64,95
schwer schwarz 40x50x6 cm	32402	54,58	64,95

- Stabilitätstraining
- 3 Schwierigkeitsstufen

SET



ab **39.95**

Thera-Band Stabilitätstrainer

Der Stabilitätstrainer wird zur Verbesserung von Gleichgewicht, Haltung, Propriozeption und Koordination eingesetzt. Ein Training auf dieser weichen Unterlage erfordert die Aufrechterhaltung von Gleichgewicht und einer stabilen Haltung.

In drei Schwierigkeitsstufen lieferbar - erkennbar durch unterschiedliche Farben:
grün: leicht, blau: mittel, schwarz: schwer.

Bezeichnung	Art.-Nr.	Stück in EUR ohne MwSt.	Stück in EUR inkl. MwSt.
leicht grün 36,5x20x4 cm	21033	33,57	39,95
mittel blau 42,5x25x4,5 cm	21034	33,57	39,95
schwer schwarz 44,5x25,5x6,5 cm	21035	67,18	79,95
SET 3-tlg. alle Stärken	21036	117,61	139,95

- fördert die Durchblutung
- 2-Kammer-Luftsystem



ab **85.45**

TOGU Aero-Step

Das 2-Kammer-Luftsystem und die Dynamik des Aero-Step ermöglichen ein vielfältiges Training des sensorischen Systems. Geeignet zur Schulung von Balance, Gleichgewicht, Reaktion und Reflexen. Bei regelmäßiger Anwendung werden die Gelenkstabilität verbessert und die Muskeln bis in die Tiefe gestrafft und gekräftigt. Die Noppenoberfläche fördert zudem gleichzeitig die Durchblutung. Aufgrund der kompakten Größe auch für Kinder und Personen mit kleinen Füßen geeignet. Inkl. Poster. Belastbar bis ca. 200 kg. Material: Ruton. Gewicht: ca. 2,1 kg. Maße (LxBxH): 46x32x8 cm.

Farben: 01-blau, 02-grün, 03-rot.

Bezeichnung	Art.-Nr.	Stück in EUR ohne MwSt.	Stück in EUR inkl. MwSt.
Aero-Step 46x32x8 cm	032652	79,79	94,95
RABATT		ab je 4 Stk. 5%	ab je 8 Stk. 10%

- dynamisch + vielseitig



ab **116.95**

TOGU Aero-Step Pro

Der Aero-Step Pro ist noch dynamischer, größer und vielseitiger. Er ist beidseitig verwendbar, denn eine Seite ist mit ca. 1.000 runden Noppen zur Massage und Durchblutungsförderung ausgestattet, die andere Seite kommt ohne. Das bewährte Trainingsgerät mit 2-Kammer-Luftsystem ermöglicht ein Training mit Maximaleffekt, insbesondere im Bereich des Fuß- und Beinachsentrainings. Inkl. Übungsanleitung und Luftpumpe.

Belastbar bis 200 kg. Material: Ruton. Gewicht: 3,6 kg. Maße (LxBxH): 52x40x8,5 cm.

Farben: 01-blau, 03-rot, 05-schwarz, 41-silber.

Bezeichnung	Art.-Nr.	Stück in EUR ohne MwSt.	Stück in EUR inkl. MwSt.
Aero-Step Pro 52x40x8,5 cm	032692	109,20	129,95
RABATT		ab je 4 Stk. 5%	ab je 8 Stk. 10%

- vielfältiges Training



ab **116.95**

TOGU Aero-Step XL

Der Togu Aero-Step XL für Fortgeschrittene ermöglicht mit seinem 2-Kammer-Luftsystem intensive Übungen zur Schulung und Verbesserung von Wahrnehmung, Reizverarbeitung und Stabilität. Der Togu Aero-Step XL ist variabel einsetzbar - im Stand oder in Bauch- und Rückenlage, für das Fitness- oder Balancetraining. Über 1.000 Noppen sorgen für einen angenehmen Massageeffekt und fördern die Durchblutung. Inkl. Übungsanleitung.

Belastbar bis ca. 200 kg. Material: Ruton. Gewicht: ca. 2,8 kg. Maße (LxBxH): 51x37x8 cm.

Farben: 01-blau, 02-grün, 41-silber.

Bezeichnung	Art.-Nr.	Stück in EUR ohne MwSt.	Stück in EUR inkl. MwSt.
Aero-Step XL 51x37x8 cm	032662	109,20	129,95
RABATT		ab je 4 Stk. 5%	ab je 8 Stk. 10%

- samtig glatte Oberfläche für empfindliche Haut
- für längeres Barfußtraining



ab **116.95**

TOGU Aero-Step XL functional

Der bewährte Aero Step XL mit samtig-glatte, leicht gerillter Oberfläche. Eignet sich besonders bei empfindlicher Haut, für längeres Barfußtraining oder für Stütz-Übungen. Mit je einem Nadelventil pro Kammer.

Belastbar bis ca. 200 kg. Material: Ruton. Gewicht: ca. 2,5 kg. Maße (LxBxH): 51x37x8 cm.

Farben: 03-rot, 05-schwarz, 41-silber.

Bezeichnung	Art.-Nr.	Stück in EUR ohne MwSt.	Stück in EUR inkl. MwSt.
Aero-Step XL functional 51x37x8 cm	032672	109,20	129,95
RABATT		ab je 4 Stk. 5%	ab je 8 Stk. 10%



- funktional + vielseitig
- besonders robust + strapazierfähig

Sport-Tec Balance-Pad Robusta

Das Sport-Tec Balance-Pad Robusta ist das optimale Hilfsmittel zum Training von Gleichgewicht und Koordination. Das spezielle Material des Balance-Pads dient als instabiler Untergrund für verschiedenste Übungen. Hierdurch werden sowohl Gleichgewicht als auch Koordination vermehrt beansprucht und die Zusammenarbeit von Muskulatur und Nervensystem gefördert. Das Balance-Pad eignet sich nicht nur zum separaten Training, sondern ist auch in Kombination mit anderen Trainingsutensilien einsetzbar. Sowohl Trainingsanfänger, als auch Fortgeschrittene und ambitionierte Sportler profitieren vom Training mit dem Sport-Tec Balance-Pad. Eine spezielle Oberflächenstruktur ermöglicht Ihnen einen sicheren, rutschfesten Stand bei Ihren Übungen. Das Material des Balance-Pads ist sehr strapazierfähig und eignet sich auch für eine häufige Nutzung. Die Verwendung des Pads mit Schuhen ist ebenfalls problemlos möglich. Rutschhemmende Oberfläche.

Gewicht: 1,4 kg. Maße (LxBxH): 49x39x5,5 cm.

Farben: 01-blau, 18-anthrazit, 21-limone.

Bezeichnung	Art.-Nr.	Stück in EUR ohne MwSt.	Stück in EUR inkl. MwSt.	
Sport-Tec Balance-Pad Robusta	49x39x5,5 cm	029602	33,57	39,95
RABATT		ab je 5 Stk. 5%	ab je 10 Stk. 10%	ab je 20 Stk. 20%

Inkl. Übungsposter

029602-01

ab 31.95

ab 28.75

212492-01

Sport-Tec Balance-Pad

Das Balance-Pad ist ein komfortables Trainingsgerät um Balanceübungen durchzuführen. Die weiche und damit instabile Oberfläche des Balance-Pads fordert den Benutzer auf, mit der Fuß-, Knöchel- und Beinmuskulatur zu arbeiten. Rutschfest durch Waffelstruktur, wasserabweisend und einfach zu reinigen. Als Anregung für den Anwender wird ein Poster mit Übungsbeispielen beigelegt.

Dichte: 40 kg/m³. Maße (LxBxH): 50x40x6 cm.

Farben: 01-blau, 13-pink, 18-anthrazit, 21-limone.

Bezeichnung	Art.-Nr.	Stück in EUR ohne MwSt.	Stück in EUR inkl. MwSt.	
Sport-Tec Balance-Pad	50x40x6 cm	212492	30,21	35,95
RABATT		ab je 5 Stk. 5%	ab je 10 Stk. 10%	ab je 20 Stk. 20%





- ideal zum Aufbau von Koordination + Kondition
- trainiert Kraft + Gleichgewicht



ab **62.⁹⁵**

AIREX Balance-Pad

Ein sicherer Stand ist Ausgangspunkt für krankengymnastische und sporttherapeutische Bemühungen zur Wiedergewinnung einer ungestörten Geh- bzw. Fußfunktion. Das Balance-Pad zeichnet sich durch den destabilisierenden Effekt aus. Der Spezialschaumstoff bietet eine ideale Fläche zum Aufbau von koordinativen und konditionellen Eigenschaften. Auch Kraft und Gleichgewicht werden trainiert. Zur Prävention und Rehabilitation von orthopädischen Erkrankungen, sowie zur Schulung motorischer Fähigkeiten und Fertigkeiten.

Material: Schaumstoff. Dichte: 50 kg/m³. Gewicht: ca. 0,8 kg. Maße (LxBxH): ca. 48x40x6 cm.

Farbe: blau.

Bezeichnung	Art.-Nr.	Stück in EUR ohne MwSt.	Stück in EUR inkl. MwSt.	
Balance-Pad	ca. 48x40x6 cm	030502	58,78	69,95
RABATT		ab je 5 Stk.	ab je 10 Stk.	
		5%	10%	

- lange Version: 98 cm
- noch vielseitiger einsetzbar



ab **134.⁹⁵**

AIREX Balance-Pad Xlarge

Das Balance-Pad Xlarge ist aufgrund seiner Länge von 98 cm sehr vielfältig einsetzbar. Es ist rutschfest, gelenkschonend, stabilisierend, beidseitig verwendbar, körperwarm, hautfreundlich und übt eine wirkungsvolle Stimulation der Fußrezeptoren aus.

Material: Schaumstoff. Dichte: 50 kg/m³. Gewicht: ca. 1,43 kg. Maße (LxBxH): ca. 98x41x6 cm.

Farben: 01-blau, 50-lava.

Bezeichnung	Art.-Nr.	Stück in EUR ohne MwSt.	Stück in EUR inkl. MwSt.	
Balance-Pad Xlarge	ca. 98x41x6 cm	030542	126,01	149,95
RABATT		ab je 5 Stk.	ab je 10 Stk.	
		5%	10%	

- rutschhemmend
- waffelartige Oberfläche



ab **71.⁹⁵**

AIREX Balance-pad Elite

Das Airex Balance-Pad Elite verfügt über eine rutschhemmende Unterseite und eine „waffelförmig“ strukturierte Oberfläche, welche der Stimulation der menschlichen Fußreflexzonen dient. Diese zwei Aspekte bilden letztendlich auch den grundlegenden Unterschied zum Airex Balance-pad.

Material: Schaumstoff. Dichte: 50 kg/m³. Gewicht: ca. 0,8 kg. Maße (LxBxH): ca. 48x40x6 cm.

Farben: 01-blau, 13-pink, 50-lava, 51-kiwi.

Bezeichnung	Art.-Nr.	Stück in EUR ohne MwSt.	Stück in EUR inkl. MwSt.	
Balance-pad Elite	ca. 48x40x6 cm	030552	67,18	79,95
RABATT		ab je 5 Stk.	ab je 10 Stk.	
		5%	10%	

- noppenartige Oberfläche
- für Einsteiger

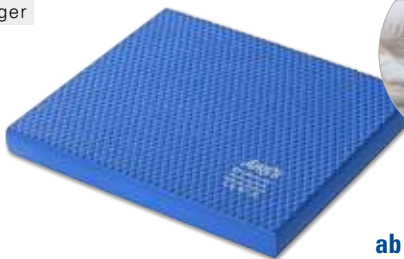

ab **71.⁹⁵**

AIREX Balance-Pad Solid

Das Balance-Pad Solid zeichnet sich durch seine innovative noppenartige Oberfläche aus und verfügt zudem über einen verstärkten Härtegrad. Durch seine höhere Dichte ist es robuster und zudem kompakter und schwerer als das bereits bekannte Balance-Pad Elite. Dadurch erleichtert es den Einstieg in das Training und bietet mehr Halt während der Übungen.

Material: Schaumstoff. Dichte: 100 kg/m³. Gewicht: ca. 0,99 kg. Maße (LxBxH): ca. 46x41x5 cm.

Farbe: blau.

Bezeichnung	Art.-Nr.	Stück in EUR ohne MwSt.	Stück in EUR inkl. MwSt.	
Balance-Pad Solid	ca. 46x41x5 cm	030072	67,18	79,95
RABATT		ab je 5 Stk.	ab je 10 Stk.	
		5%	10%	

- für Fortgeschrittene
- hochgradig instabil



ab **71.⁹⁵**

AIREX Balance-Pad Cloud

Für professionelle Athleten und ambitionierte Freizeitsportler. Die sehr hohe Weichheit des Materials ermöglicht eine hochgradige Instabilität beim Training wodurch stabilisierende Muskeln aktiviert und die Koordination verbessert werden. Eine waffelartige Oberflächenstruktur auf beiden Seiten macht das Pad auch bei anspruchsvollem Training rutschsicher und regt gleichzeitig sensorisch die propriozeptive Wahrnehmung an. Trotz der Weichheit des Materials ist das Balance-Pad Cloud langlebig.

Material: Schaumstoff. Dichte: 80 kg/m³. Gewicht: ca. 0,8 kg. Maße (LxBxH): ca. 48x40x6 cm.

Farbe: rot.

Bezeichnung	Art.-Nr.	Stück in EUR ohne MwSt.	Stück in EUR inkl. MwSt.	
Balance-Pad Cloud	ca. 48x41x5 cm	030522	67,18	79,95
RABATT		ab je 5 Stk.	ab je 10 Stk.	
		5%	10%	



ab **44.95**

· auch im Wasser verwendbar

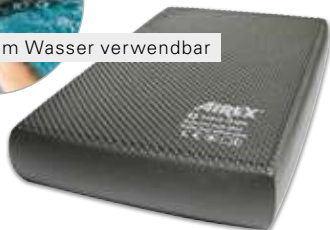

AIREX Balance-Pad Mini / Mini Duo

Passt in jede Sporttasche und ins Handgepäck. Ideal für einbeinige und einhändige funktionelle Übungen sowie für dynamisches Training. Rutschfest durch Waffelstruktur. Verbessertes Hygieneschutz.

Material: Schaumstoff. Dichte: 50 kg/m³.

Gewicht: ca. 0,4 kg. Maße (LxBxH): ca. 41x25x6 cm.

Mini Duo: Enthält zwei Balance-Pad Mini. Erweitert das Trainingsrepertoire, sorgt für mehr Variation und einen gesteigerten Schwierigkeitsgrad.

Bezeichnung	Art.-Nr.	Stück in EUR ohne MwSt.	Stück in EUR inkl. MwSt.
Mini	030012	41,97	49,95
Mini Duo	030002	75,59	89,95

RABATT	ab je 5 Stk. 5%	ab je 10 Stk. 10%
--------	------------------------	--------------------------

· unterstützt das Fußgewölbe

· In- + Outdoor



ab **40.45**

AIREX Balance-Beam Mini

Aufgrund der Größe leicht und handlich. Als Pilates-Rolle und im propriozeptiven Training geeignet. Die Intensität und Effektivität der Übungen kann gesteigert werden. Durch seine Form wird speziell das Quer- und Längsgewölbe am Fuß unterstützt. Auch als Lordose-Stütze verwendbar. Aus geschlossenem Schaumstoff, somit sowohl Indoor als auch Outdoor und im Wasser verwendbar.

Material: Geschlossener Schaumstoff.

Gewicht: ca. 0,3 kg. Maße (LxBxH): ca. 41x24x6 cm.

Bezeichnung	Art.-Nr.	Stück in EUR ohne MwSt.	Stück in EUR inkl. MwSt.
Mini	030232	37,77	44,95

RABATT	ab je 5 Stk. 5%	ab je 10 Stk. 10%
--------	------------------------	--------------------------

· Koordination + Balance

· Bauch- + Rückentraining

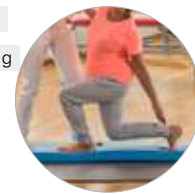

ab **125.95**

AIREX Balance-Beam

Der Balance Beam kann sowohl als Lauffläche mit koordinativen Eigenschaften als auch zum ausgedehnten Bauch- und Rückenmuskeltraining eingesetzt werden. Er vermittelt durch seine destabilisierenden Eigenschaften immer ein angenehmes Gefühl.

Material: Schaumstoff. Gewicht: ca. 1,2 kg.

Maße (LxBxH): ca. 160x24/16x6 cm.

Bezeichnung	Art.-Nr.	Stück in EUR ohne MwSt.	Stück in EUR inkl. MwSt.
Balance Beam	030582	117,61	139,95

RABATT	ab je 5 Stk. 5%	ab je 10 Stk. 10%
--------	------------------------	--------------------------

SET

· für Sensomotorik-Training
· robust + rutschfest



ab **189.95**

MULTISHAPE BOARD® Koordinationswippe

Destabilisierendes Trainingsgerät für Sensomotorik-Training mit mehrdimensionalen Neigungsmöglichkeiten. Das Board kann einzeln oder in Kombination mit dem AIREX Balance-pad im Gesundheits- und Leistungssport eingesetzt werden. Formbeständig und robust mit Antirutschoberfläche. Für den Einsatz drinnen und draußen geeignet.

Belastbar bis ca. 100 kg. Gewicht: ca. 1,5 kg. Maße (LxBxH): ca. 53x44x10 cm.

Bezeichnung	Art.-Nr.	Stück in EUR ohne MwSt.	Stück in EUR inkl. MwSt.
Wippe	03032	159,62	189,95
SET + Pad	03033	196,60	233,95

SET

· für koordinatives Training



ab **40.95**

softX® Koordinationswippe

Dient als Zusatz zum bestehenden Balance Pad. Durch die Wippbewegung der Koordinationswippe wird die koordinative Eigenschaft des Airex Balance-pad noch verstärkt. Vor allem für geübte Anwender geeignet. Dient zum erweiterten Training für koordinative Fähigkeiten.

Belastbar bis ca. 100 kg. Gewicht: ca. 0,38 kg. Maße (LxBxH): ca. 50x45x9 cm.

Bezeichnung	Art.-Nr.	Stück in EUR ohne MwSt.	Stück in EUR inkl. MwSt.
Wippe	03056	34,41	40,95
SET + Pad	03057	83,99	99,95

SET

· extrem belastbar
· für die professionelle Anwendung



ab **51.95**

softX® Koordinationswippe PRO

Wie die softX Koordinationswippe, ist die Ausführung PRO aus einem PE-Spezialschaumstoff gefertigt. Der Unterschied zeigt sich in der härteren Materialbeschaffenheit und dem spitzeren Neigungswinkel. Die Koordinationswippe PRO ist deshalb auch bis 150 kg belastbar und für professionelle Anwender des Balance-Pads zu empfehlen.

Belastbar bis ca. 150 kg. Gewicht: ca. 1,4 kg. Maße (LxBxH): ca. 50x45x10 cm.

Bezeichnung	Art.-Nr.	Stück in EUR ohne MwSt.	Stück in EUR inkl. MwSt.
Wippe PRO	03047	43,66	51,95
SET + Pad	03045	92,39	109,95

Übungs-DVDs Airex Balance Pad

- ① DVD „AIREX BeBalanced! Functional“
Professional Stunde mit dem Balance-Pad Elite. 54 Min.
- ② DVD „AIREX BeBalanced! Groupfitness“
Für eine perfekte Groupfitnessstunde. 55 Min.
- ③ DVD „AIREX BeBalanced! Toning“
Toning Stunde mit dem Balance-Pad XLarge. 55 Min.



Bezeichnung	Art.-Nr.	Stück in EUR ohne MwSt.	Stück in EUR inkl. MwSt.
① Functional	03973	16,72	19,90
② Groupfitness	03974	16,72	19,90
③ Toning	03975	16,72	19,90



BALANCETRAINING



Warum ist eine gute Balance so wichtig?

Mit Hilfe von täglichen Gleichgewichtsübungen wird die Tiefenmuskulatur in Rücken und Rumpf gestärkt, die Motorik und Koordination im Alltag verbessert und die Konzentration erhöht.

Was bewirkt Balance- und Gleichgewichtstraining?

- stabilisiert Ihre Gelenke
- gleich Dysbalancen aus
- beugt Verspannungen vor
- verbessert die Haltung
- beugt Rückenschmerzen vor
- stärkt tiefliegende Muskeln im Rumpf und rund um die Wirbelsäule
- minimiert das Verletzungsrisiko beim Sport und im Alltag
- verbessert Ihr Körpergefühl
- maximiert Ihre Leistungsfähigkeit

+ Weitere Kreisel finden Sie in der Kategorie **FITNESS**



Balancekreisel

Klassischer Balancekreisel für die Förderung der Balance und der Motorik, des Gleichgewichtsinns, der Bewegungskoordination und Körperwahrnehmung. Ideal als Sport- und Trainingsprodukt. Stabiler Kunststoff aus einem Guss, mit rutschsicherer, gerillter Oberfläche.

Belastbar bis 120 kg. Durchmesser: 40 cm. Höhe: 9 cm.

Farbe: rot.

Bezeichnung	Art.-Nr.	Stück in EUR ohne MwSt.	Stück in EUR inkl. MwSt.
Balancekreisel	024452	21,81	25,95
RABATT		ab je 6 Stk. 5%	ab je 12 Stk. 10%
			ab je 18 Stk. 20%



· dient zur planmäßigen Bewegungserziehung

Sportkreisel Profi

Dient als Anregung zur Entwicklung von Bewegungsaufgaben im Sinne einer planmäßigen Bewegungserziehung. Die Eigentümlichkeit des Kreisels bringt es mit sich, dass selbst streng gezielte Übungen den Charakter des spielerischen Experimentierens nicht verlieren, so dass der Spannungsausgleich innerhalb der Muskulatur in einer für den Sportler unauffälligen Weise erreicht wird. Inkl. Matte.

Belastbar bis 180 kg. Durchmesser: 38 cm. Höhe: 11 cm.

Bezeichnung	Art.-Nr.	Stück in EUR ohne MwSt.	Stück in EUR inkl. MwSt.
Sportkreisel Profi	024472	79,79	94,95



· für Anfänger + Fortgeschrittene

Balance Kreisel

Der Balance Kreisel ist das ideale Trainingsgerät für Anfänger bis Fortgeschrittene. Die runde Oberfläche mit dem großen Mittelfuß ermöglicht instabile und kippende Bewegungen, welche eine große Herausforderung an die Bewegungskoordination des Anwenders darstellen.

Belastbar bis max. 100 kg. Durchmesser: 39 cm (Plattform), 9 cm (Mittelfuß).

Bezeichnung	Art.-Nr.	Stück in EUR ohne MwSt.	Stück in EUR inkl. MwSt.
Balance Kreisel	03135	46,18	54,95



· für Anfänger + Fortgeschrittene

Balance Step Koordinationstrainer

Das Balance Step ist ein ideales Trainingsgerät für Anfänger bis Fortgeschrittene. Die flexiblen Füße erzeugen ein sanftes aber trotzdem spürbares Gefühl von Schweben oder Surfen, was eine große Herausforderung an die Bewegungskoordination des Anwenders darstellt.

Belastbar bis max. 100 kg. Maße (LxBxH): 60x39x12,5 cm.

Bezeichnung	Art.-Nr.	Stück in EUR ohne MwSt.	Stück in EUR inkl. MwSt.
Balance Step	03137	62,98	74,95

· vielseitig, dank integrierter Griffe

· Training von Gleichgewicht + Körperspannung

· rutschfeste Stand- + Oberfläche

ab **20.⁷⁵**

01 03 05 13 21

Sport-Tec Balance Board mit Griffen

Das Balance Board ermöglicht ein vielseitiges und effektives Training von Gleichgewicht und Körperspannung. Der rutschfeste Boden und die profilierte Oberfläche sorgen für sicheren Halt während der Übungen. Die Griffe ermöglichen Oberkörperübungen wie beispielsweise Liegestütze, machen das Stützen angenehmer, entlasten die Handgelenke und ermöglichen durch den Einsatz von Bändern ein noch vielseitigeres Training.

Belastbar bis 150 kg. Material: Kunststoff. Durchmesser: 40 cm. Höhe: 10 cm.

Farben: 01-blau, 03-rot, 05-schwarz, 13-pink, 21-imone.

Bezeichnung	Art.-Nr.	Stück in EUR ohne MwSt.	Stück in EUR inkl. MwSt.
Balance Board mit Griffen ø 40 cm	038882	21,81	25,95
RABATT	ab je 5 Stk.	5%	ab je 10 Stk. 10% ab je 20 Stk. 20%

SET

54.⁹⁵

· ideal für funktionelles Koordinationstraining

TOGU Balance Board

Das TOGU Balance Board eignet sich besonders für das funktionelle Koordinationstraining und dient der Förderung von Beweglichkeit, Koordination und Reaktionsvermögen. Durch den sehr punktuellen Bodenkontakt wird auch bei hoher Druckbelastung ein qualitativ hochwertiges Training mit dem Balance Board gewährleistet. Das speziell gehärtete Material sorgt für die nötige Effektivität und Langlebigkeit. Latexfrei.

Belastbar bis 120 kg. Material: glasfaserverstärktes GFK-PP. Durchmesser: 40 cm.

Bezeichnung	Art.-Nr.	Stück in EUR ohne MwSt.	Stück in EUR inkl. MwSt.
leicht ø 40x8 cm rot	033202	46,18	54,95
mittel ø 40x9,5 cm grün	033212	46,18	54,95
schwer ø 40x12 cm blau	033222	46,18	54,95
SET 3-tlg. alle Stärken	033232	126,01	149,95

89.⁹⁵

· verstellbar in 6 Stufen

· weiche Anti-Rutsch-Beschichtung

ARTZT vitality Balance-Kreisel Wobblesmart

Der hochwertige Therapiekreisel aus Holz mit rutschfester Trittpläche ist an der Unterseite mit einer Auflagefläche versehen, die sich durch eine einfache Drehbewegung in sechs Positionen verstellen lässt. Somit ist der ARTZT vitality Wobblesmart sowohl für Einsteiger als auch professionelle Anwender geeignet. 2 integrierte Griffmulden.

Belastbar bis 120 kg. Material: Holz (Oberfläche) bzw. Kunststoff (Auflagefläche). Durchmesser: 39 cm. Höhe: 65 mm (Stufe 1) - 80 mm (Stufe 6).

Bezeichnung	Art.-Nr.	Stück in EUR ohne MwSt.	Stück in EUR inkl. MwSt.
Wobblesmart ø 39cm	32410	75,59	89,95

84.⁹⁵

FÜR KINDER + EINSTEIGER

- schult Beweglichkeit, Koordination + Reaktion



MFT Fun Disc

Action steht bei dieser Trainingsplatte im Vordergrund. Wesentliche Trainingsziele sind Beweglichkeit, Koordination und Reaktionsvermögen. Die Platte wird in Kindergärten, Schulen und im Heimbereich eingesetzt. Ein 10-15 Minuten langes Training ist ausreichend. Geeignet für Kinder ab 4 Jahren und Einsteiger. Inkl. Trainingsanleitung.

Belastbar bis 80 kg. Durchmesser: 40 cm. Höhe 6 cm.

Bezeichnung	Art.-Nr.	Stück in EUR ohne MwSt.	Stück in EUR inkl. MwSt.
Fun Disc inkl. Trainingsanleitung	02341	71,38	84,95
MFT Gerüsteständer	02344	503,36	599,00

118.⁹⁵

BEWEGUNGSFREIHEIT IM ALTER

- beugt Verletzungen vor



MFT Fit Disc

Die Fit Disc verbessert die Beweglichkeit im Alter, beugt Verletzungen vor und kuriert Wirbelsäulen- und Gelenkprobleme. Ideal für Reha-Zentren, Physiotherapie, Gruppenfitness, Fitnessstudios und Zuhause. Ein 10 bis 15 Minuten langes Training ist ausreichend. Inkl. Trainingsanleitung und DVD.

Belastbar bis 120 kg. Maße (LxBxH): 51x41x8 cm.

Bezeichnung	Art.-Nr.	Stück in EUR ohne MwSt.	Stück in EUR inkl. MwSt.
Fit Disc inkl. Trainingsanleitung + DVD	02345	99,96	118,95
MFT Gerüsteständer	02344	503,36	599,00

144.⁹⁵

FÜR GESUNDE GELENKE

- Stabilisierung des Bewegungsapparates



MFT Trim Disc

Die Trim Disc stabilisiert den Bewegungsapparat und verbessert die Koordination. Die Trainingsplatte wird im Reha-Zentrum, in der Physiotherapie, im Fitnessstudio und im Heimbereich eingesetzt. Ein 10-15 Minuten langes Training ist ausreichend. Lieferung inkl. Trainingsanleitung und DVD.

Belastbar bis 120 kg. Durchmesser: 40 cm. Höhe 10,5 cm.

Bezeichnung	Art.-Nr.	Stück in EUR ohne MwSt.	Stück in EUR inkl. MwSt.
Trim Disc inkl. Trainingsanleitung + DVD	02342	121,81	144,95
MFT Gerüsteständer	02344	503,36	599,00

228.⁹⁵

ZUR LEISTUNGSSTEIFERUNG

- verbessert Feinmotorik + Reaktionsvermögen



MFT Sport Disc

Die Sport Disc wird zur Leistungssteigerung eingesetzt, steigert Kraft und Ausdauer, verbessert die sportspezifische Technik und das Reaktionsvermögen. Sie ist hauptsächlich für aktive Sportler geeignet. Ein 10-30 Minuten langes Training, je nach individuellem Trainingsziel, ist ausreichend. Inkl. Trainingsanleitung und DVD.

Belastbar bis 120 kg. Durchmesser: 50 cm. Höhe 13,5 cm.

Bezeichnung	Art.-Nr.	Stück in EUR ohne MwSt.	Stück in EUR inkl. MwSt.
Sport Disc inkl. Trainingsanleitung + DVD	02343	192,39	228,95
MFT Gerüsteständer	02344	503,36	599,00

FÜR SPORTLER, THERAPEUTEN + TRAINER

- inkl. Balancetest + Trainings-App



MFT Challenge Disc Bluetooth

Mit sechs attraktiven Spielen aus dem Body Teamwork Konzept trainieren Sie Beweglichkeit, Geschicklichkeit, Koordination und die körperliche Fitness. Lieferung inkl. USB-Kabel zum Anschluss an Laptop oder PC.

Programme: 6 Spiele (Slalom, Cross, Ping-Pong, Butterfly, Fußball und Autorennen), Self Check, Warm-up, Training.

Belastbar bis ca. 120 kg. Durchmesser: 40 cm, Höhe 17,5 cm.

Bezeichnung	Art.-Nr.	Stück in EUR ohne MwSt.	Stück in EUR inkl. MwSt.
Challenge Disc Bluetooth inkl. Software	02339	243,66	289,95
MFT Gerüsteständer	02344	503,36	599,00

NEU

INTERAKTIVES BALANCE-TRAINING FÜR DIE GANZE FAMILIE

- inkl. Sensor + Bodyteamwork-App



MFT Fit Disk 2.0 Digital Balance Trainer

Abwechslungsreiche Trainingsprogramme für die ganze Familie. Mit einer täglichen Trainingszeit von nur 10-30 Minuten lassen sich Trainingsziele wie Gesundheitstraining, Balance-/Koordinationstraining, Erhaltung der Bewegungsfreiheit, Sturzprophylaxe, Reaktionsvermögen und Feinmotorik Training realisieren. Inkl. MFT Balancesensor Bluetooth, Gebrauchsanleitung und MFT Bodyteamwork App zum kostenlosen Download.

Belastbar bis 120 kg. Maße (LxBxH): 46x35x5 cm.

Bezeichnung	Art.-Nr.	Stück in EUR ohne MwSt.	Stück in EUR inkl. MwSt.
Fit Disk 2.0 inkl. Sensor + Bodyteamwork-App	02348	142,82	169,95
MFT Gerüsteständer	02344	503,36	599,00



Ski-Trainer Pro Fitter 2

Der von Physiotherapeuten als Rehabilitationstrainer eingesetzte Pro Fitter 2 bietet Ihnen die optimale Möglichkeit Ihren Gleichgewichtssinn zu schulen und zählt bereits seit 1985 als erfolgreicher Trainingspartner vieler Athleten und medizinischer Fachleute. Bewährt als Skitrainer erlaubt der Pro Fitter 2 Trainingsmöglichkeiten für Slalom, Abfahrtslauf sowie für das Rücken-, Bein- und Armtraining. Die unterschiedlichen Einstellmöglichkeiten werden dazu verwendet den Schwierigkeitsgrad der jeweiligen Übung zu erhöhen bzw. zu reduzieren. Der Pro Fitter 2 ist fordernd, macht Spaß und ist einfach zu bedienen. Das Training wirkt sich positiv auf den Sport und das tägliche Leben aus.

Belastbar bis 136 kg. Maße (LxBxH): 129x33x25 cm.

Bezeichnung	Art.-Nr.	Stück in EUR ohne MwSt.	Stück in EUR inkl. MwSt.
Pro Fitter 2	32553	839,50	999,00
Gleichgewichtsstöcke, 2 Stück	32556	117,61	139,95
Rollensatz für Ski Trainer Pro Fitter 2, 4 Rollen	32557	33,57	39,95
Verschleißteile-Set für Pro Fitter 2	32555	58,78	69,95

94.⁹⁵



· Anti-Rutschkufen: längs- + quer montierbar

· Training im Stehen, Sitzen + Liegen

Pedalo® Wippbrett, klein

Basisbrett auf 2 Kufen. Einfacher Schwierigkeitsgrad, da es nur lineare Bewegungsabläufe in 2 Richtungen zulässt. Ein- und beidbeinig können, je nach Fußstellung, gezielte Bewegungsrichtungen trainiert werden.

Altersempfehlung: ab 3 Jahre. Belastbar bis 150 kg. Maße (LxBxH): 60x35x10,5 cm.

Bezeichnung	Art.-Nr.	Stück in EUR ohne MwSt.	Stück in EUR inkl. MwSt.
Pedalo Wippbrett, klein	02604	79,79	94,95

179.⁹⁵



02610

· Grundausstattung für jede Physio-Praxis

· Anti-Rutschkufen längs und quer montierbar



02317

Pedalo® PT-Wippbrett 600

Auf der Grundfläche kann sich der Trainierende anatomisch optimal positionieren und mit Hilfe des Zubehörs vielseitige und funktionelle Übungsaufgaben zur Verbesserung der Haltungs- und Bewegungskoordination durchführen. Umlaufende Rasterbohrung zur Anbringung des Pedalo Textil-Powerbands.

Belastbar bis 150 kg. Material: Birke Multiplex, natur lackiert. Neigungswinkel: 28/14 Grad. Gewicht: 6 kg. Standfläche 60x60x16/9 cm.

Gewichte nicht im Lieferumfang.

Bezeichnung	Art.-Nr.	Stück in EUR ohne MwSt.	Stück in EUR inkl. MwSt.
Pedalo PT-Wippbrett 600	02609	151,22	179,95
Pedalo Gewichtsaufnehmer	02610	33,57	39,95
Textil-Powerband 140 cm, Paar	02317	33,57	39,95



· Training im Stehen, Sitzen + Liegen

· Gangschule + Sturzprävention



· Anti-Rutschkufen: längs + quer montierbar

229.⁹⁵

Pedalo® Wippbrett, groß

Basisbrett auf zwei Kufen. Einfacher Schwierigkeitsgrad, da es nur lineare Bewegungsabläufe in zwei Richtungen zulässt. Ein- und beidbeinig können, je nach Fußstellung, gezielte Bewegungsrichtungen trainiert werden.

Belastbar bis ca. 200 kg. Maße (LxBxH): 150x45x15,5 cm.

Bezeichnung	Art.-Nr.	Stück in EUR ohne MwSt.	Stück in EUR inkl. MwSt.
Pedalo Wippbrett groß	02605	193,24	229,95

· für Gleichgewichts- + Haltungsübungen

· sehr stabil

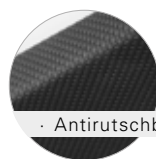

· Antirutschbelag



Schaukelbrett mit Antirutschbelag

Das Schaukelbrett mit Antirutschbelag eignet sich besonders gut für Gleichgewichts- und Haltungsübungen im Sitzen und Liegen. Die äußerst stabile Konstruktion, ist ideal für eine Vielzahl von Übungen zur Stabilisation der Körperhaltung. Das Schaukelbrett ist mit einem Antirutschbelag bezogen.

Belastbar bis 135 kg. Maße (LxBxH): 50x50x10 cm (klein) bzw. 160x60x13 cm (groß).

Bezeichnung	Art.-Nr.	Stück in EUR ohne MwSt.	Stück in EUR inkl. MwSt.
Schaukelbrett klein	02651	126,01	149,95
Schaukelbrett groß	02653	293,28	349,00

· für Gleichgewichts- + Haltungsübungen

· aus weichem Kunstleder



02650-18



02652-07

Schaukelbrett mit Polster

Eignet sich besonders gut für Gleichgewichts- und Haltungsübungen im Sitzen und Liegen. Die äußerst stabile Konstruktion ist ideal für eine Vielzahl von Übungen zur Stabilisation der Körperhaltung. Bezogen mit weichem Kunstleder.

Belastbar bis ca. 135 kg. Maße (LxBxH) 50x50x10 cm (klein) bzw. 160x60x13 cm (groß).

Farben: wie auf Farbskala angegeben.

Bezeichnung	Art.-Nr.	Stück in EUR ohne MwSt.	Stück in EUR inkl. MwSt.
Schaukelbrett klein	02650	151,22	179,95
Schaukelbrett groß	02652	293,28	349,00



- für den Leistungs- + Hochleistungssport



139.⁹⁵



TOGU Balanza

Stabilisations- und Koordinationstrainer für den Leistungs- und Hochleistungssport in einer neuen, herausfordernden Dimension. Mit dem TOGU Balanza lässt sich ein Ganzkörpertraining in mehreren Ebenen durchführen. Unter der speziell entwickelten Platte befindet sich ein extrem robuster luftgefüllter Ball, der durch die dynamische Instabilität die Ansteuerung der stabilisierenden Muskelgruppen aller Gelenke bis in die Tiefe zusätzlich anspricht. Im Unterschied zu anderen Kreiseln ist die Standfläche durch die spezielle Konstruktion schwimmend gelagert. Dies ermöglicht eine mehrdimensionale Verschiebung während des Trainings. Durch die seitlich angebrachten Eingriffe lassen sich Ganzkörper-Stabilisationsübungen im Stütz hervorragend umsetzen und es können neue Trainingsreize gesetzt werden.

Belastbar bis 150 kg. Material: Birkenholz. Gewicht: ca. 2,3 kg. Maße (LxBxH): 55x35 cm.

Bezeichnung	Art.-Nr.	Stück in EUR ohne MwSt.	Stück in EUR inkl. MwSt.	
TOGU Balanza	55x35 cm	03349	117,61	139,95

- trainiert Kraft, Koordination + Gleichgewicht

139.⁹⁵



TOGU Balanza Freeride

Der Balanza Freeride für alle, die abwechslungsreich und effektiv Kraft, Koordination und Gleichgewicht trainieren wollen. Unter der speziell entwickelten Platte aus Birkenholz befinden sich zwei extrem robuste, luftgefüllte Bälle. Dadurch ergibt sich eine schwimmende Lagerung und Instabilität.

Belastbar bis 200 kg. Gewicht: 3,4 kg. Maße (LxBxH): ca. 100x30x14 cm.

Bezeichnung	Art.-Nr.	Stück in EUR ohne MwSt.	Stück in EUR inkl. MwSt.	
TOGU Balanza Freeride	100x30x14 cm	03324	117,61	139,95

- zur Entspannung der Rumpfmuskulatur
- Mobilisation der gesamten Wirbelsäule



- obere Scheibe dreht sich 360°
- untere Scheibe bleibt fest



84.⁹⁵

Pedalo® Twister

Kompakte Rotationsscheibe zur Mobilisierung, Entspannung und Kräftigung der tiefen Rückenmuskulatur und der seitlichen Rumpfmuskulatur. Beugt Rückenbeschwerden vor und kann dabei helfen Schmerzen zu lindern. Gerade die Drehbewegung ist es, die vom Kreuzbein bis hoch zur Halswirbelsäule, Wirbelblockaden und somit Verspannungen und Muskelschmerzen lösen kann. 360 Grad Rotationsübungen um die komplette Körperachse reizen das Gleichgewichtsorgan und können bei Schwindel positive Wirkung zeigen. Für Kinder und Erwachsene. Entspannung der Rumpfmuskulatur. Beste Funktion auf jedem Untergrund.

Belastbarkeit 100 kg. Material: Birke Multiplex, natur lackiert. Gewicht (unverpackt): 1,15 kg. Durchmesser Standfläche: 38 cm. Höhe: 5,2 cm.

Bezeichnung	Art.-Nr.	Stück in EUR ohne MwSt.	Stück in EUR inkl. MwSt.	
Pedalo Twister	ø 38 cm	02437	71,39	84,95

- hochwertiges Magnetstecksystem
- Wipp- + Kreiselbrett



104.⁹⁵



Pedalo® Wipp- und Kreiselbrett Trimm-Top 500 Vario

Das Pedalo Wipp- und Kreiselbrett ermöglicht das Training von Gleichgewicht und Balance. Der Umbau von Wippe zu Kreisel erfolgt mit wenigen Handgriffen. Die Holzhalbkugeln können dank Magnetverbindung einfach neu positioniert werden, so dass das Brett wahlweise mit Wipp- oder Kreiselfunktion genutzt werden kann. 4 unterschiedliche Positionen der Holzhalbkugeln bieten ein abwechslungsreiches und intensives Training. Nutzen Sie die Vorteile von Wippe und Kreisel in einem Trainingsgerät und fördern Sie Ihr Gleichgewicht und Ihre Balance.

Belastbar bis 120 kg. Material: Birke Multiplex, natur lackiert. Gewicht (unverpackt): 2,1 kg. Durchmesser Standfläche: 50 cm. Höhe: 7,5 cm.

Bezeichnung	Art.-Nr.	Stück in EUR ohne MwSt.	Stück in EUR inkl. MwSt.	
Pedalo Trimm-Top 500 Vario	50x50x6,5 cm	02619	88,19	104,95

169.⁹⁵



- 2 Schwierigkeitsgrade
- Stabilisation der Beinachsen

Pedalo® Step-Wippbrett Koordinationstrainer

Wippbrett mit 2 Kurvenradien und damit unterschiedlichen Schwierigkeitsstufen. Die Standbretter sind voneinander getrennt und drehen sich horizontal unabhängig voneinander. So entsteht eine Bewegungskombination, die zu einem noch besseren Trainingsergebnis führt als bei herkömmlichen Wippbrettern. Das Trainingsgerät fordert zusätzlich Ihr Sprunggelenk nach innen (Pronation) und außen (Supination). Aufbauend auf dieser Stabilität, kann durch die stets gerade Fußstellung, die optimale Beinachse trainiert werden.

Material: Birke Multiplex (Mehrschicht), Oberfläche Natur lackiert. Gewicht (unverpackt): 4,5 kg. Maße (LxBxH): 52x22x40 cm.

Bezeichnung	Art.-Nr.	Stück in EUR ohne MwSt.	Stück in EUR inkl. MwSt.	
Pedalo Step-Wippbrett	52x22x40 cm	02306	142,82	169,95

- trainieren Sie die Beinmuskulatur
- Vorbeugung von Verletzungen

79.⁹⁵



NEU

Pedalo® Beintrainer Sprint Board

Der Beintrainer Sprint Board eignet sich besonders zum Training und der Vorbeugung von Verletzungen im Sprint- und Sprungtraining. Vor allem das Training der Beinbeugemuskulatur wird abwechslungsreich und effektiv. Aber auch die Beinstrecker und die Rumpfmuskulatur können hiermit wirksam trainiert werden. Dabei kann der Fokus sowohl auf Maximalkraft, als auch auf Schnellkraft oder Kraftausdauer gelegt werden. Das herausnehmbare Softpad (30x14 cm) dient als weiche Fersenauflege. Die 4 kugelgelagerten Rollen machen das Board leichtgängig und gut kontrollierbar. Ein integrierter Tragegriff kann auch als Einhängemöglichkeit für Widerstandsbänder verwendet werden.

Material: Birke Multiplex. Gewicht: ca. 2 kg. Maße (LxBxH): 35x35x9 cm.

Bezeichnung	Art.-Nr.	Stück in EUR ohne MwSt.	Stück in EUR inkl. MwSt.	
Pedalo Beintrainer Sprint Board		02622	67,18	79,95

- perfektes Koordinationsgerät

- ideal für die Gangschulung



449.⁹⁵

02317

Pedalo® Federbrett 150

Das Pedalo Federbrett kann die gesamte Haltungs- und Bewegungskoordination verbessern und ist ideal für die Gangschulung (Sturzprophylaxe, Standsicherheit). Stabilisierungsübungen sind mit dem Pedalo Federbrett ebenfalls kein Problem. Mit integriertem Senso-Federsystem.

Umlaufende Rasterbohrung zur Anbringung des Pedalo Textil-Powerbands.

Belastbar bis 120 kg. Material: Birke Multiplex Mehrschichtholz, natur lackiert.
Gewicht: 21 kg. Maße (LxBxH): 150x45x21 cm.

Bezeichnung	Art.-Nr.	Stück in EUR ohne MwSt.	Stück in EUR inkl. MwSt.
Pedalo Federbrett 150	02307	378,11	449,95
Textil-Powerband 140 cm Paar	02317	33,57	39,95

- inkl. Textil-Powerband

- weiches Einfedern



199.⁹⁵

**Pedalo® Federbrett Vestimed 50
inkl. Textil-Powerband**

Das Federsystem lässt sämtliche Übungen im instabilen Stand ausführen. Die Federn passen sich stets dem Körpergewicht an und bewirken so ein weiches Einfedern. Die Impulse auf Nervensystem und Muskulatur werden dadurch verstärkt, das Training wird effektiver. Inkl. 1 Paar Textil-Powerband und 2 Befestigungsschlaufen. Für Gewichtsklassen von 15 bis 120 kg.

Belastbar bis 120 kg. Gewicht: 6,3 kg. Durchmesser: 50 cm. Höhe: 19,3 cm.

Bezeichnung	Art.-Nr.	Stück in EUR ohne MwSt.	Stück in EUR inkl. MwSt.
Pedalo Vestimed 50	02309	168,03	199,95

- reagiert sensibel auf Lageveränderungen

- sicherer Stand



129.⁹⁵

Pedalo® Federbrett 32

Reagiert aufgrund der engen Anordnung der Senso-Federn sehr sensibel auf Lageveränderungen. Für anspruchsvolle, koordinative Stabilisierungsübungen von Sprunggelenk und Beinachse. Umlaufender Kunststoffreifen für einen sicheren Stand. Mit integrierter Senso-Federdämpfung und 5 Antirutschfüßen. Für Gewichtsklassen von 15 bis 120 kg.

Belastbar bis 120 kg. Material: Birke Multiplex Mehrschichtholz, Oberfläche natur lackiert.
Gewicht: 4,1 kg. Durchmesser: 32 cm. Höhe: 21 cm.

Bezeichnung	Art.-Nr.	Stück in EUR ohne MwSt.	Stück in EUR inkl. MwSt.
Pedalo Federbrett 32	02301	109,20	129,95

- fantastisches Sprungerlebnis

- für Kinder



189.⁹⁵

Pedalo® Federbrett 50

Ein fantastisches Sprungerlebnis für Kinder. Unendlich hoch abspringen, damit die Flügel den Horizont berühren können, um danach sanft in das Senso-Federbrett einzutauchen, bevor es einem abermals und immer wieder auf die Flugreise nach oben verhilft. Von Kopf bis Fuß in Bewegung

Belastbar bis 100 kg. Material: Birke Multiplex Mehrschichtholz, natur lackiert.
Gewicht: 6,5 kg. Durchmesser: 50 cm. Höhe: 20 cm.

Bezeichnung	Art.-Nr.	Stück in EUR ohne MwSt.	Stück in EUR inkl. MwSt.
Pedalo Federbrett 50	02308	159,62	189,95

NEU

79.95

· inkl. Vorfußpad + Klettband

Pedalo® Fußtrainer Profi

Der Fußtrainer Profi ermöglicht das Training des Fußgewölbes und der Fußstellung. Er eignet sich besonders bei Fuß- oder Beinachsenfehlstellungen und zur Kräftigung des Fußgewölbes. Dabei gestattet er, durch eine individuelle Positionierung der Kippleisten, Übungen in den Bewegungsachsen Extension, Flexion, Supination und Pronation. Vor- und Rückfuß sind separat beweglich. Die Standfläche mit Korküberzug und die Korkunterlage bieten einen sicheren Halt ohne Wegrutschen. Inkl. 6 Kippleisten in 2 Höhen (je 3 pro Höhe: 1x lang, 2x kurz).

Maximale Belastbarkeit: 150 kg. Material: Birke Multiplex mit Korkauflage. Gewicht: 0,5 kg. Maße (LxBxH): 33x12x4 cm.

Bezeichnung	Art.-Nr.	Stück in EUR ohne MwSt.	Stück in EUR inkl. MwSt.	
Pedalo Fußtrainer Profi	1 Stück	02621	67,18	79,95

119.95

Pedalo® Fuß- und Beinachsentrainer

Zur Stabilisierung von Fußgewölbe und Sprunggelenk. Separate Standbretter für Vorderfuß und Ferse ermöglichen Bewegung im Fuß. Hierzu können Kippleisten individuell an den Unterseiten der beiden Standbretter mittels Klettverschluss angebracht werden. So können Vorderfuß und Ferse unabhängig voneinander bewegt werden. Passend bis Schuhgröße 48.

Lieferumfang: 2x Fußtrainer 7x Kippleisten, 2x Korkunterlagen, 1x Übungsheft.

Belastbar bis 150 kg. Material: Birke Multiplex. Material Unterlage: Kork. Gewicht: ca. 0,85 kg. Maße (LxBxH): 33x12x3 cm.

Bezeichnung	Art.-Nr.	Stück in EUR ohne MwSt.	Stück in EUR inkl. MwSt.	
Pedalo Fuß- und Beinachsentrainer	1 Paar	02618	100,80	119,95

99.95

Pedalo® Fuß-Torsionstrainer

Ermöglicht ein gezieltes Training der Fußverschraubung. Hierzu ist die Standfläche in zehn hintereinander aufgereichte Scheiben geschnitten. Jede Scheibe ist beweglich. Die Fußmuskulatur und Fußstellung kann somit in ihren Teilbereichen und Funktionen optimal angesprochen werden. Schwachstellen, Fehlstellungen und somit Instabilitäten werden sichtbar und können auf einzigartige Weise gezielt trainiert werden. Inkl. 2 Fixierstäbe.

Material: Buche massiv. Gewicht: 0,7 kg. Maße (LxBxH): 32x12x5 cm.

Bezeichnung	Art.-Nr.	Stück in EUR ohne MwSt.	Stück in EUR inkl. MwSt.	
Pedalo Fuß-Torsionstrainer	32x12x5 cm	02304	83,99	99,95

49.95

Pedalo® Pro-Pedes

Zum Erlernen und Trainieren der Fußverschraubung für einen gesunden Fuß. Über die Fersenaufrichtung und den Großzehenballenkontakt wird dabei das Fußlängsgewölbe trainiert und gleichzeitig eine anatomisch gerade und schöne Beinachse stabilisiert. Mit der flachen Seite nach oben eingesetzt ein wirkungsvoller Therapiekreislauf zur Verbesserung der Haltungs- und Bewegungskoordination.

Belastbar bis 150 kg. Material: Buche massiv, einseitig gewölbt. Durchmesser: 27 cm. Höhe: 4,9 cm.

Bezeichnung	Art.-Nr.	Stück in EUR ohne MwSt.	Stück in EUR inkl. MwSt.	
Pedalo Pro-Pedes	ø 27x4,9 cm	02302	41,97	49,95

52.95

Pedalo® Fußwalzen, Paar

Ermöglichen ein vielfältiges und abwechslungsreiches Beinachsen- (Fuß-, Sprunggelenk-, Kniegelenk-, Hüftgelenk-) und Koordinationstraining. Zur Verbesserung der Stabilität, Kräftigung und Dehnung des Fußes, zur Aufrichtung des Fußquergewölbes sowie zum Training der Fußverschraubung. Inkl. 2 Antirutschmatten (35x11 cm) und Übungsheft.

Material: Esche massiv. Gewicht: 2 kg. Maße Fußmatte (LxB): 48x29 cm. Maße (LxBxH): 35x10x5 cm.

Bezeichnung	Art.-Nr.	Stück in EUR ohne MwSt.	Stück in EUR inkl. MwSt.	
Pedalo Fußwalzen	35x10x5 cm Paar	02303	44,50	52,95

Widerstand 4-fach wählbar

Pedalo® Fußwerkstatt S7 Vorfußheber

Zur intensiven Kräftigung des Fußhebers und Sturzprophylaxe. Das flexible Widerstandsband ermöglicht eine Verwendung bei verschiedensten Fußgrößen. Durch die Fersenhöhung wird der Bewegungsumfang bei der Übung erhöht und die Übung kann noch effektiver durchgeführt werden.

Material Platte: Holz. Material Bügel: Edelstahl. Material Band: Textil-Gummi. Gewicht: ca. 2,8 kg. Maße (LxB): 40x47 cm.

Bezeichnung	Art.-Nr.	Stück in EUR ohne MwSt.	Stück in EUR inkl. MwSt.	
Pedalo Fußwerkstatt S7 Vorfußheber		02617	109,20	129,95

15.95

Sport-Tec Fuß- und Wadenstrecker

Der Fuß- und Wadenstrecker ist Ihr Hilfsmittel zum optimalen Dehnen des Sprunggelenks und der Wadenmuskulatur. Durch die ergonomische Konstruktion können Sie die Dehnung optimal dosieren und den Winkel der Dehnung stufenlos variieren. So kann über die Zeit der Dehnwinkel langsam vergrößert werden um optimale Erfolge zu erzielen. Mit Anti-Rutsch-Beschichtung und Fersenunterstützung für sicheren Halt.

Material: PP. Gewicht: 0,3 kg. Maße (LxBxH): 26,5x10x14 cm.

Farben: 01-blau, 05-schwarz.

Bezeichnung	Art.-Nr.	Stück in EUR ohne MwSt.	Stück in EUR inkl. MwSt.	
Sport-Tec Fuß- und Wadenstrecker		02945	13,40	15,95

SET

194.95

· mit Niveaueingleich für das Standbein

Pedalo® Physio Flip inkl. Handgriff und Standbrett

Vielfältig einsetzbares Trainingsgerät zur Stärkung der Schulter- und Beinmuskulatur. Trainiert sowohl die Ein- und Auswärtsdrehung des Fußes als auch die Innen- und Außenrotation von Knie und Hüfte. Mit Hilfe des Handgriffes ist das Training der Innen- und Außenrotation der Schulter ebenfalls möglich. Ein verstellbares Textilband ermöglicht beim Training die individuelle Einstellung des Widerstands für den jeweils Trainierenden. Arbeitswinkel ca. 90°. Fuß-Armauflage mit Kork.

Belastbar bis 120 kg. Gewicht: ca. 4,2 kg. Maße (LxBxH): 47x40x18 cm.

Bezeichnung	Art.-Nr.	Stück in EUR ohne MwSt.	Stück in EUR inkl. MwSt.	
SET Pedalo Physio Flip inkl. Handgriff + Standbrett		02351	163,82	194,95

SET

- trainiert sensomotorische Fähigkeit
- rutschsicher + stoßdämpfend

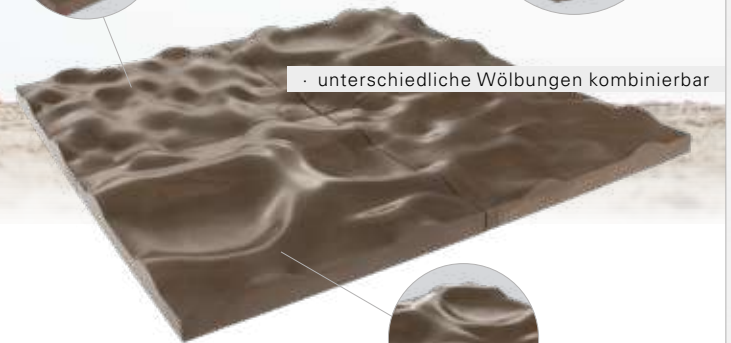
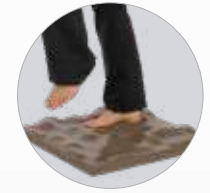
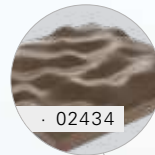

ab **149.95**

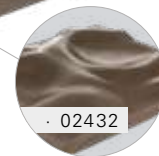

sensa moor Strukturbodenplatte

Durch die Vielzahl an Einsatzgebieten ist diese innovative Therapie- und Trainingshilfe für jede Personengruppe geeignet. Die spezielle Struktur ist dem Naturboden nachempfunden. Die Bodenplatte trainiert aktiv Ihre Muskeln und Motorik. Sie ist sehr rutschsicher und stoßdämpfend, was das Training sicher und schonend gestaltet. Sie können mehrere Platten kombinieren, wodurch eine Vielzahl an Wegen und Trainingsmöglichkeiten entstehen. Die sensa moor Strukturbodenplatte ist in einer leicht gewölbt und einer stark gewölbt Variante lieferbar. Beide Varianten lassen sich miteinander kombinieren. Das Material ist besonders verschleiß- und wasserfest sowie desinfizierbar.

Material: 100% Polyurethan. Gewicht: 3,2 kg. Flat: 3,62 kg. Maße (LxB): 50x50 cm.

sensa moor Kantenstücke: Die sensa moor Kantenstücke schließen bündig an die Strukturbodenplatten an und vergrößern die Sicherheit für Trainer und Trainierenden. Sie können an allen vier Seiten der Strukturbodenplatten platziert werden und ermöglichen Menschen mit Bewegungseinschränkungen einen sicheren Zu- und Abgang von der Trainingsfläche. Rutschsicher dank spezieller Silikonpads an der Unterseite.

Bezeichnung		Art.-Nr.	Stück in EUR ohne MwSt.	Stück in EUR inkl. MwSt.
sensa moor Strukturbodenplatte	Classic	02432	126,01	149,95
SET 6-tlg. sensa moor Struktur.	Classic	02433	634,45	755,00
sensa moor Strukturbodenplatte	Flat soft	02434	134,41	159,95
sensa moor Kantenstücke	Paar	02417	117,61	139,95

sensa moor 3D Reflex

Die sensa moor 3D Reflex Auflage ist eine Auflageplatte für die sensa moor Strukturbodenplatte. Das Besondere an der 3D Reflex Auflage ist, dass sie einfach über die sensa moor Strukturbodenplatte gelegt werden kann und durch ein Fußreflexzonenprofil einen besonderen Reiz liefert. Trainiert das gesamte neuromuskuläre System. Bringt deutlich schnellere Therapie- und Trainingserfolge. Integriert spiel- und verhaltenstherapeutische Elemente.

Härtegrad: fest. Gewicht: 1,8 kg. Maße (LxB): 50x50 cm.

Bezeichnung		Art.-Nr.	Stück in EUR ohne MwSt.	Stück in EUR inkl. MwSt.
sensa moor 3D Reflex	fest	02431	92,39	109,95
sensa moor 3D Reflex	weich	02436	83,99	99,95

ab **99.95**

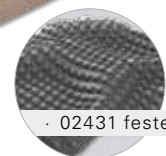
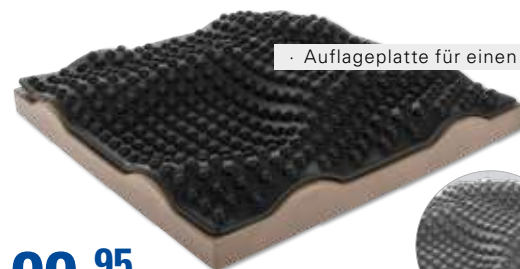

Sinnespfad

Der Sinnespfad macht neugierig und regt zum Erfinden immer neuer Varianten an. Beim Barfuß-Gang durch die Kästen werden nicht nur Gegensatz-Begriffe wie Kalt-Warm und Hart-Weich erlebt, auch die Kreativität im sprachlichen Bereich wird gefordert und gefördert. Material- und Farbenraten wird als Partnerspiel mit einem führenden und einem „blinden“ Kind (Augen verbunden) gespielt. Da alle Füllungen ausgewechselt werden können, sind die Einsatzmöglichkeiten des Sinnespfades praktisch unbegrenzt. Als Tischkästen mit geräuscherzeugenden oder duftenden Materialien gefüllt (trockenes Laub, scheppernde Flaschendeckel, Hülsenfrüchte, Lavendelblüten oder andere getrocknete Kräuter und Materialien), ist der Sinnespfad für vielfältige Förderung im visuellen, auditiven und haptischen Bereich nutzbar.

Lieferumfang: 1x Rollwagen, 8x Holzboxen, 6x verschiedene Füllungen (Kork, eingeklebt, Schaumstoff, Gummi, Fliese, Kronenmatte, Kunstrasen mit Noppenrücken).

Material: Hartholzrahmen mit Sperrholzfällung. Maße (LxBxH): 40x40x3 cm (Einzelbox).
Gewicht: 15kg.

Bezeichnung		Art.-Nr.	Stück in EUR ohne MwSt.	Stück in EUR inkl. MwSt.
Sinnespfad mit 8 Boxen		02427	226,85	269,95



NEU



109.⁹⁵



· ergonomische Form speziell für Kinder entwickelt

Rollbrett Floor Surfer

Das Rollbrett Floor Surfer wurde in Zusammenarbeit mit Kinderphysiotherapeuten entwickelt und speziell auf die Bedürfnisse und Anatomie von Kindern abgestimmt. Hierdurch ist es vielseitig für Übungen und Spiele einsetzbar und gleichzeitig sehr sicher. Die besondere Form schützt die Hände vorm Einklemmen unter den Rollen. Dabei sind die Rollen komplett vom Rollbrett umschlossen. Zusätzlich bieten seitliche Mulden die Möglichkeit sich problemlos festzuhalten. Die Sitzfläche bietet Unterstützung für das Steißbein oder im Liegen für das Brustbein.

Belastbar bis 100 kg. Material: Kunststoff und EVA-Schaumstoff, abriebfeste Rollen aus PU. Gewicht: 2,6 kg. Maße (LxBxH): 56x37x14 cm.

Bezeichnung	Art.-Nr.	Stück in EUR ohne MwSt.	Stück in EUR inkl. MwSt.
Rollbrett Floor Surfer	02476	92,39	109,95

SET



ab 149.⁹⁵

· für motorisches + kognitives Training

Body Wheel

Spiel- und Turngerät zum motorischen und kognitiven Training für Jung und Alt. Seine, auf den ersten Blick, simple Form ermöglicht eine Vielzahl von Einsatzmöglichkeiten. So können sich Kinder zum Beispiel mit dem Bauch darauf legen und vor und zurück rollen. Hierbei sind Lagesinn und Koordination gefordert. Auch eine Verwendung in einem Parcours ist möglich, wodurch der Bewegungsdrang aktiviert wird. Mehrere Body Wheels gestapelt können als Versteck genutzt zu werden. Ränder des mit Gummikante versehen.

Belastbar bis 100 kg. Material: Glasverstärkter Kunststoff PP mit TPE. Maße (øxH): 46x30 cm (02360) bzw. 59x30 cm (02361).

Farbe Small: gelb. Farbe Large: blau. Farben Set: gelb und blau.

Bezeichnung	Art.-Nr.	Stück in EUR ohne MwSt.	Stück in EUR inkl. MwSt.
Body Wheel Small ø 46 cm	02360	126,01	149,95
Body Wheel Large ø 59 cm	02361	142,82	169,95
SET 2 tlg. Small + Large	02362	239,50	285,00



02313



· regt die Durchblutung an
· trainiert Gleichgewicht

ab 89.⁹⁵

Pedalo® Pedasan Bärenrolle

Die Pedasan Bärenrolle ist ein sehr schönes und durchdachtes Balancegerät in Holzkonstruktion. Nutzen Sie dieses Balancegerät am besten Barfuß, um die Reflexzonen der Fußsohle optimal anzusprechen und ein besseres Gleichgewichtsempfinden zu ermöglichen. Gleichzeitig wird die Durchblutung von Füßen und Beinen angeregt. Wirft man Gegenstände durch die seitlichen Löcher ins Innere, so wird die Bärenrolle zusätzlich zur Klangrolle, was besonders Kinder begeistert. Die anschraubbare Haltevorrichtung gibt Hilfestellung beim Üben.

Altersempfehlung: ab 4 Jahre. Belastbar bis 100 kg.

Bezeichnung	Art.-Nr.	Stück in EUR ohne MwSt.	Stück in EUR inkl. MwSt.
Pedalo Pedasan klein ø 22x33 cm	02315	75,99	89,95
Pedalo Pedasan groß ø 32x33 cm	02318	83,99	99,95
Haltevorrichtung 118 cm	02313	22,65	26,95



· mit Sandfüllung

· Antirutsch-Belag
· fördert Motorik

Balancierrolle Roller mit Sandfüllung

Das Balanciergerät Roller hat einen unwiderstehlichen Aufforderungscharakter. Die Gummireifen verleihen dem Roller sichere Bodenhaftung. Die Sandfüllung im Inneren sorgt zusätzlich für ein ruhiges Rollverhalten. Die Gummistreifen auf der Lauffläche verhindern ein Abrutschen. Barfuß stimulieren die Streifen mit jedem Schritt den taktilen Sinn in den Füßen. Kleinere Kinder können mit Hilfestellung auf den Balancetrainer steigen. Ältere Kinder können ihre Fähigkeiten erforschen und ihre Selbsteinschätzung verbessern. Fördert Motorik und Koordination.

Altersempfehlung: ab 4 Jahre. Belastbar bis 75 kg. Gewicht mit Sandfüllung: 2,5 kg. Durchmesser: 29,5 cm. Höhe: 35,5 cm.

Farbe: grün.

Bezeichnung	Art.-Nr.	Stück in EUR ohne MwSt.	Stück in EUR inkl. MwSt.
Balancierrolle Roller ø 29,5x35,5 cm grün	02487	92,39	109,95

· hoher Aufforderungscharakter
· leichtgängig + stabil



· 4 Griffmulden als Handschutz

64.⁹⁵

Ergo-Rollbrett mit Griff

Das leichtgängige und stabile Ergo-Rollbrett mit 4 Griffmulden als Handschutz und 2 Bohrungen für Zugseile kann von Kindern und Erwachsenen gleichermaßen benutzt werden. Es bietet optimale Bewegungsfreiheit im Schulterbereich für Übungen im Liegen und viel Platz für Übungen im Sitzen. Die große Einsatzmöglichkeit macht das Ergo-Rollbrett zu einem beliebten Spiel- und Sportgerät mit hohem Aufforderungscharakter. Alle Kanten gerundet. Mit 4 Lenkrollen aus abriebfesten Vollgummireifen mit guter Bodenhaftung. Kippsicher

Belastbar bis 300 kg. Material: Birke Multiplex, natur lackiert. Rollendurchmesser 7 cm. Maße (LxBxH): 59,5x35x11 cm.

Bezeichnung	Art.-Nr.	Stück in EUR ohne MwSt.	Stück in EUR inkl. MwSt.
Ergo-Rollbrett mit Griff	02400	54,58	64,95

· gutes Handling
· optimale Bewegungsfreiheit



74.⁹⁵

Pedalo® Rollbrett

Das hochqualitative Rollbrett bietet ein gutes Handling für Kinder und Erwachsene, optimale Bewegungsfreiheit im Schulterbereich für Übungen im Liegen und viel Platz für Übungen im Sitzen. 4 frei bewegliche Lenkrollen erfordern mehr Geschicklichkeit und Körpereinsatz in der Aussteuerung. Mit kugelgelagerten Flüster-Leichtlaufrollen und abriebfesten Vollgummireifen mit guter Bodenhaftung. Umlaufende Rasterbohrung für Anbauteile. Alle Kanten gerundet. Kippsicher.

Belastbar bis 150 kg. Material: Birke Multiplex, natur lackiert. Maße (LxBxH) 60x35x10 cm.

Bezeichnung	Art.-Nr.	Stück in EUR ohne MwSt.	Stück in EUR inkl. MwSt.
Pedalo Rollbrett	02405	62,98	74,95



- verbessert Koordination + Gleichgewicht
- breite Trittplächen

Pedalo® Koordinationstrainer Classic

Trainingsgerät zur Verbesserung der koordinativen Fähigkeiten, des Gleichgewichtssinns und des Reaktionsvermögens. Die breiten Trittplächen verleihen dem Übenden einen sicheren Stand. Somit ist das Pedalo Classic für Kinder und Erwachsene als Einstiegsgerät sehr gut geeignet.

Altersempfehlung: ab 3 Jahre. Gewicht: 6,2 kg. Belastbar bis 200 kg.
Maße Trittpläche (LxB): 30x14 cm. Maße (LxBxH): 44x37x22 cm.

Bezeichnung	Art.-Nr.	Stück in EUR ohne MwSt.	Stück in EUR inkl. MwSt.
Classic (leicht)	02300	121,81	144,95



- schmale Trittplächen
- höherer Schwierigkeitsgrad

Pedalo® Koordinationstrainer Sport

Trainingsgerät zur Verbesserung der koordinativen Fähigkeiten, des Gleichgewichtssinns und des Reaktionsvermögens. Durch die schmälere Trittplächen entsteht, gegenüber dem Pedalo Classic, ein höherer Schwierigkeitsgrad.

Altersempfehlung: ab 6 Jahre. Gewicht: 2,75 kg. Belastbar bis 120 kg.
Maße Trittpläche (LxB): 6x14 cm. Maße (LxBxH): 37,5x22x22 cm.

Bezeichnung	Art.-Nr.	Stück in EUR ohne MwSt.	Stück in EUR inkl. MwSt.
Sport (schwer)	02310	71,39	84,95



- mobilisiert die Fußgelenke
- Andehnung der Wadenmuskulatur

Pedalo® Koordinationstrainer Wawago

Das Wawago ist eine Weiterentwicklung des Pedalo-Systems und vermittelt gegenüber dem herkömmlichen Pedalo völlig andere Bewegungsgefühle. Die Fußspitze bewegt sich beim Fahren mit dem Wawago zusätzlich auf- und abwärts. Wie beim natürlichen Gehen werden dadurch die Fußgelenke mobilisiert. Dies bewirkt eine Andehnung und Kontraktion der Wadenmuskulatur und dient der Verbesserung von Koordination und Gleichgewicht.

Altersempfehlung: ab 6 Jahre. Gewicht: 10 kg. Belastbar bis 150 kg.
Maße Trittpläche: 40x14 cm. Maße (LxBxH): 52x42x21 cm.

Bezeichnung	Art.-Nr.	Stück in EUR ohne MwSt.	Stück in EUR inkl. MwSt.
Wawago	02305	184,83	219,95



- sicherer Halt
- für den therapeutischen Einsatz
- Wiederherstellung der Beweglichkeit

Pedalo® Koordinationstrainer Reha-Bar S

Das Trainingsgerät eignet sich für den therapeutischen Einsatz. Nach Operationen oder Verletzungen kann die Wiederherstellung der Beweglichkeit und die Kräftigung des Bewegungsapparates trainiert werden. Die koordinativen Fähigkeiten und eventuelle Gleichgewichtsdefizite werden zusätzlich verbessert. Durch verschiedene Ausstattungsmerkmale kann das Pedalo unterschiedlichen Therapiemaßnahmen und Bedürfnissen angepasst werden. Die Stützen, kombiniert mit den Barrenteilen, und die 100 cm langen Trittbretter geben dem Übenden einen sicheren Halt und genügend Bewegungsfreiraum. Die Stützen sind von 64-100 cm verstellbar.

Altersempfehlung: ab 3 Jahre. Gewicht: 21 kg. Belastbar bis 280 kg.
Maße (LxBxH): 104x45x75-115 cm.

Bezeichnung	Art.-Nr.	Stück in EUR ohne MwSt.	Stück in EUR inkl. MwSt.
Reha-Bar S	02612	478,15	569,00

SET

· langlebig + stabil
· individuell anpassbar

· beidseitig verwendbar

ab **49.⁹⁵**

Air Board

Das Air Board ist ein Balance Board, das individuell auf die Bedürfnisse des jeweiligen Benutzers angepasst werden kann. Die feste Oberfläche bietet einen sicheren Stand. Das Unterteil ist aufblasbar, wodurch der Schwierigkeitsgrad reguliert und individuell auf den jeweiligen Trainierenden eingegangen werden kann. Ein hoher Luftdruck steigert die Anforderungen, das Board wird beweglicher und der Benutzer muss durch schnelle, koordinierte Gegenbewegungen das Gleichgewicht halten. Die widerstandsfähige Oberfläche ist langlebig und stabil. Eine Nutzung mit Schuhen ist problemlos möglich, wobei aus therapeutischer Sicht eine Nutzung ohne Schuhe sinnvoller ist.

Belastbar bis 100 kg. Material: PP und TPE.

Regular: Durchmesser: 39 cm. Höhe: 12 cm. Farbe: rot.

Giant: Durchmesser: 58 cm. Höhe: 17 cm. Farbe: blau.

Set: Durchmesser: 39 cm. Höhe: 12 cm. Farben: grün, rot, gelb.

Bezeichnung		Art.-Nr.	Stück in EUR ohne MwSt.	Stück in EUR inkl. MwSt.
Air Board Regular	ø 39 cm	02363	41,97	49,95
Air Board Giant	ø 58 cm	02364	92,39	109,95
SET Air Board Regular, 3-tlg.	ø 39 cm	02365	126,01	149,95

· Gleichgewicht, Balance + Kreativität
· beidseitig verwendbar

119.⁹⁵

Balancierbögen-Set, 3-tlg.

Balancierbögen sind ideale Hilfsmittel zum Training von Gleichgewicht, Balance und Kreativität. Die Bögen können sowohl mit der gewölbten Seite nach oben platziert werden, wodurch eine Brücke entsteht, als auch mit der gewölbten Seite nach unten, wodurch sie als Wippe verwendet werden können. Mehrere Bögen können zu einem Pfad kombiniert oder auch gestapelt werden.

Belastbar bis 75 kg. Maße (LxBxH): 59x21,5x10,5 cm.

Lieferumfang: 1x Balancebogen orange mit grauem Rand, 1x Balancebogen grün mit grauem Rand, 1x Balancebogen blau mit grauem Rand.

Bezeichnung	Art.-Nr.	Stück in EUR ohne MwSt.	Stück in EUR inkl. MwSt.
Balancierbögen-Set, 3-tlg.	02482	100,80	119,95

· Antirutsch Ecken
· stapelbar + langlebig
· sehr flexibel

Balance-Weg River, 7-tlg.

River bietet unbegrenzte Möglichkeiten Balance Wege zu bauen. Die Elemente sind leicht zusammenzufügen und sehr flexibel. Dank der Größe der einzelnen Elemente sind sogar Kleinkinder dazu in der Lage einen „River“ zu bauen. Aus langlebigem Plastik mit Antirutsch Gummi-Ecken. Elemente stapelbar und leicht zu lagern.

Belastbar bis 75 kg. Maße (LxBxH): 15x8,5x4,5 cm.

Balance-Set River Landscape, 25-tlg.

Das Balance-Set River Landscape bietet unzählige Möglichkeiten für Balance Training, Bewegungsübungen und Gruppenspiele. Aus langlebigem Plastik mit Antirutsch Gummi-Ecken. Stapelbar und leicht zu lagern.

Belastbar bis 100 kg.

Lieferumfang: 21 River Elemente, 2 Island Elemente, 2 Bridge Elemente.

Bezeichnung		Art.-Nr.	Stück in EUR ohne MwSt.	Stück in EUR inkl. MwSt.
River	7-tlg.	02390	57,10	67,95
River Landscape	25-tlg.	02391	210,04	249,95

· platzsparend zusammengestellt

ab 1.095.-

Hockertreppe

Die Hockertreppe bietet eine Vielzahl an Möglichkeiten. Laufen wie auf den Stufen einer Treppe, durchkriechen wie durch einen Tunnel aber auch einzeln als Hocker oder Podest einsetzbar. Die Oberfläche ist mit einem rutschfestem Belag versehen. Rahmen aus massivem Nadelholz. Platzsparend ineinander verschiebbar. Belastbar bis 100 kg.

Maße, einzelne Elemente (LxBxH): 65x55x70 cm, 45x48x59 cm, 45x41x48 cm, 45x34x37 cm, 45x27x24 cm, 45x20x15 cm.

6-tlg.: alle Größen jeweils 1x.
11-tlg.: 1x 65x55x70 cm, restliche Größen jeweils 2x.

Farben der Hocker können variieren

Bezeichnung		Art.-Nr.	Stück in EUR ohne MwSt.	Stück in EUR inkl. MwSt.
Hockertreppe	6-tlg.	02659	920,17	1.095,00
Hockertreppe	11-tlg.	02660	1.469,75	1.749,00

259.⁹⁵

· stapelbar

Balancetreppe, 5 tlg.

Die Treppe bietet eine Vielzahl an Möglichkeiten. Spielerisch wird das Gefühl von Höhe und Distanzen erlernt. Eine Veränderung der Hockerreihenfolge erhöht die Konzentration und den Schwierigkeitsgrad. Auch zum zwanglosen Sitzen in der Gruppe geeignet. Platzsparend ineinander stapelbar. Hocker aus einer massiven Holzkonstruktion gefertigt.

Belastbar bis 100 kg. Durchmesser Sitzfläche: 25 cm. Stuhlhöhe 10, 15, 20, 25 und 30 cm.

Bezeichnung		Art.-Nr.	Stück in EUR ohne MwSt.	Stück in EUR inkl. MwSt.
Balancetreppe bunt	5-tlg.	02426	218,45	259,95

· grenzenlose, kreative Spielideen

· Klimaneutral - 100% recyclebar



· auch für draußen geeignet



· aktiviert Bewegungs- + Spieldrang

SET
NEU



· spielerisch Farben lernen

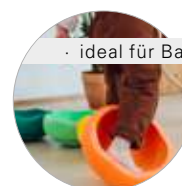

· ideal für Balance-Übungen



· ab 1 Jahr

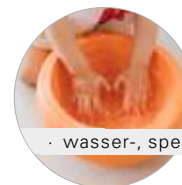

· wasser-, speichel- + bissfest

Stapelsteine

Die Sets ermöglichen Kindern, spielerisch die Farben zu erlernen und aktivieren gleichzeitig den Bewegungs- und Spieldrang. Die Steine lassen sich auf verschiedenste Arten stapeln und positionieren. Auch für Balance-Übungen und -Spiele sind sie optimal geeignet. Hierdurch ergeben sich vielfältige Einsatzmöglichkeiten. Auch für den Einsatz im Freien geeignet. Made in Germany.

Einzelgewicht: 180 g. Maximale Belastbarkeit: 180 kg. Maße (øxH): 27,5x12 cm.

Stapelstein Original: Einzelner Stapelstein, in unterschiedlichen Farben erhältlich.

Farben: 01-blau, 02-grün, 03-rot, 04-gelb, 05-schwarz, 11-grau, 13-pink, 14-violett, 19-orange, 34-hellblau, 35-mint, 45-hellgrün.

Stapelstein Set, classic primary: Set aus 3 Stapelsteinen in unterschiedlichen Farben.

Farben: 1x blau, 1x gelb, 1x rot.

Stapelstein Set, classic secondary: Set aus 3 Stapelsteinen in unterschiedlichen Farben.

Farben: 1x lila, 1x grün, 1x orange.

Stapelstein RAINBOW Set classic: Set aus 6 Stapelsteinen in unterschiedlichen Farben.

Bestehend aus den Sets classic primary und classic secondary.

Farben: 1x lila, 1x blau, 1x grün, 1x gelb, 1x orange, 1x rot.

Bezeichnung		Art.-Nr.	Stück in EUR ohne MwSt.	Stück in EUR inkl. MwSt.
Stapelstein Original	1 Stapelstein	02156	29,37	34,95
Stapelstein Set classic primary	3 Stapelsteine	02150	79,79	94,95
Stapelstein Set classic secondary	3 Stapelsteine	02151	79,79	94,95
SET Stapelst. RAINBOW Set classic	6 Stapelsteine	02152	147,06	175,00



ab **34.95**

39.95

Stapelstein COLORS Balance Board

Das Stapelstein COLORS Balance Board eignet sich ideal für aktive Gleichgewichtsübungen und dynamisches Sitzen. Das Board kann mit dem Stapelstein kombiniert werden. Mit erhöhtem Rand. Wasser-, speichel- und bissfest. UV-beständig.

Gewicht: 268 g. Maximale Belastbarkeit: 120 kg.

Maße (øxH): 35,5x8,4 cm.

Farben: 01-blau, 03-rot, 11-grau, 14-violett.

Bezeichnung		Art.-Nr.	Stück in EUR ohne MwSt.	Stück in EUR inkl. MwSt.
COLORS Balance Board	ø 35,5 cm	02155	33,57	39,95

· ideal kombinierbar



· Schwierigkeitslevel variabel



· schult Gleichgewichtssinn



59.⁹⁵

Fluss-Steine, 6-tlg.

Mit den Fluss-Steinen kann ein aufregender Parcours gestaltet werden. Ziel ist es von Stein zu Stein zu hüpfen, ohne dabei den Boden zu berühren. Dabei wird die Koordination geschult, die Kinder lernen Entfernungen abzuschätzen und überwinden ihre Angst auf hohe Gegenstände zu hüpfen. Die unterschiedlichen Fluss-Steine haben 3 Steigungen, so dass die Schwierigkeit des Spiels variiert werden kann. Mit Gummiknöpfen, rutschfest.

Belastbar bis 100 kg.

Lieferumfang:

- 3x Fluss-Stein, klein (BxH: 26x4,5 cm)
- 3x Fluss-Stein, groß (BxH: 36x8,5 cm)

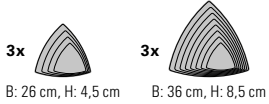

Bezeichnung	6-tlg.
Fluss-Steine	6-tlg.

Art.-Nr.	Stück in EUR ohne MwSt.	Stück in EUR inkl. MwSt.
02455	50,38	59,95



129.⁹⁵

Hügelkuppen, 5-tlg.

Zur Schulung von Balance, Gleichgewicht und Koordination. Durch die unterschiedlichen Höhen lernen die Kinder ihre Sprungkraft und ihr Koordinationsvermögen richtig einzuschätzen. Die Gummikante an der Unterseite der Hügelkuppen sorgt für einen festen Stand und verhindert das Wegrutschen.

Belastbar bis 100 kg.

Lieferumfang:

- 2x Hügelkuppen, klein (BxH: 36x8,5 cm)
- 2x Hügelkuppen, mittel (BxH: 40,5x17 cm)
- 1x Hügelkuppe, groß (BxH: 42x25,5 cm)

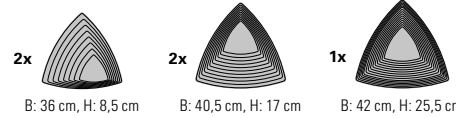

Bezeichnung	5-tlg.	Art.-Nr.	Stück in EUR ohne MwSt.	Stück in EUR inkl. MwSt.
Hügelkuppen	5-tlg.	02457	109,20	129,95



54.⁹⁵

Federnder Fluss-Stein

Eignet sich zur Förderung der propriozeptiven Wahrnehmung. Der Fluss-Stein hat eine rutschfeste Standfläche, die harte Oberfläche ist durch drei Stahlfedern beweglich gelagert, so dass ein Balancieren erschwert wird.

Altersempfehlung: Ab 2 Jahren.
Belastbar bis 50 kg.

Lieferumfang:

- 1x Federnder Fluss-Stein (BxH: 37x10 cm)

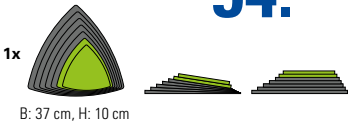

Bezeichnung	37x37x10 cm
Federnder Fluss-Stein	37x37x10 cm

Art.-Nr.	Stück in EUR ohne MwSt.	Stück in EUR inkl. MwSt.
02479	46,18	54,95



99.⁹⁵

Fluss-Steine-Set inkl. Federnder Fluss-Stein, 7-tlg.

Fluss-Steine belastbar bis 100 kg. Federnder Fluss-Stein belastbar bis 50 kg.

Lieferumfang:

- 3x Fluss-Stein, klein (BxH: 26x4,5 cm)
- 3x Fluss-Stein, groß (BxH: 36x8,5 cm)
- 1x Federnder Fluss-Stein (BxH: 37x10 cm)

Bezeichnung	7-tlg. Steine + Federnder Fluss-Stein	Art.-Nr.	Stück in EUR ohne MwSt.	Stück in EUR inkl. MwSt.
		02456	83,99	99,95



169.⁹⁵

Hügelkuppen und Fluss-Steine-Set, 11-tlg.

Belastbar bis 100 kg.

Lieferumfang:

- 3x Fluss-Stein, klein (BxH: 25x4,5 cm)
- 3x Fluss-Stein, groß (BxH: 36x8,5 cm)
- 2x Hügelkuppe, klein (BxH: 36x8,5 cm)
- 2x Hügelkuppe, mittel (BxH: 40,5x17 cm)
- 1x Hügelkuppe, groß (BxH: 42x25,5 cm)

Bezeichnung	Art.-Nr.	Stück in EUR ohne MwSt.	Stück in EUR inkl. MwSt.
SET 11-tlg. Fluss-Steine + Hügelkuppen	02459	142,82	169,95



219.⁹⁵

Hügelkuppen + Fluss-Steine-Set inkl. Federnder Fluss-Stein, 12-tlg.

Hügelkuppen und Fluss-Steine belastbar bis 100 kg.

Federnder Fluss-Stein belastbar bis 50 kg.

Lieferumfang:

- 3x Fluss-Stein, klein (BxH: 26x4,5 cm)
- 3x Fluss-Stein, groß (BxH: 36x8,5 cm)
- 1x Federnder Fluss-Stein (BxH: 37x10 cm)
- 2x Hügelkuppe, klein (BxH: 36x8,5 cm)
- 2x Hügelkuppe, mittel (BxH: 41x17 cm)
- 1x Hügelkuppe, groß (BxH: 42x25,5 cm)

Bezeichnung	Art.-Nr.	Stück in EUR ohne MwSt.	Stück in EUR inkl. MwSt.
SET 12-tlg. Kuppen + Steine + Federnder Stein	02458	184,83	219,95

NEU

139.⁹⁵



Taktile Fluss-Steine, 5-tlg.

Die taktilen Fluss-Steine fördern die Wahrnehmung. Die fünf verschiedenen Oberflächen aus Kork, Aluminium, Schaumstoff, Kunstkautschuk und Beton ermöglichen eine Vielzahl von unterschiedlichen taktilen Eindrücken. Dabei können die Oberflächen sowohl mit den Füßen als auch mit den Händen ertastet und empfunden werden. So werden verschiedene Sensoren in der Haut angesprochen. Zusätzlich kann durch die geeigneten Steine das Gleichgewicht auf den verschiedenen Oberflächen trainiert werden. Auch die Druckverteilung auf dem Fuß wird durch die Neigung verändert, so dass die verschiedenen Oberflächen noch intensiver ertastet werden können.

Altersempfehlung: Ab 3 Jahren. Maximale Belastbarkeit: 75 kg.
Material: PP mit rutschfestem TPE-Rand. Maße (LxBxH): 28x35x8/17 cm.

Bezeichnung	Art.-Nr.	Stück in EUR ohne MwSt.	Stück in EUR inkl. MwSt.
Taktile Fluss-Steine, 5-tlg.	02469	117,61	139,95



SET

· auch zur Fußmassage

ab 26.⁹⁵



· fördert Koordination

TOGU Senso Balance Igel

Kann zur Förderung der Koordination (z.B. Balance-Parcours) und Beweglichkeit, für Kräftigungsübungen, zur Entspannung, Fußmassage und Körperwahrnehmung verwendet werden. Eignet sich auch für kleine Übungsräume.

Belastbar bis ca. 200 kg.

Farben: 01-blau, 02-grün, 03-rot, 04-gelb, 09-lila, 13-pink.

Bezeichnung		Art.-Nr.	Stück in EUR ohne MwSt.	Stück in EUR inkl. MwSt.
Senso Balance Igel	klein ø 16 cm 2 Stk.	02453	25,17	29,95
SET 12er Set	klein je Farbe 2x	02451	134,41	159,95
Senso Balance Igel	groß ø 18,5 cm 2 Stk.	02454	33,57	39,95
SET 12er Set	groß je Farbe 2x	02452	180,63	214,95

RABATT	ab je 6 Stk. 5%	ab je 12 Stk. 10%
--------	--------------------	----------------------



ab 13.⁴⁵

Pedalo® Balancier-Halbkugel aus Holz

Von Stein zu Stein - alleine oder im Team. Je nach gewähltem Schwierigkeitsgrad wird sich auf der flachen oder halbrunden Seite von Stein zu Stein bewegt. Barfuß für viele eine echte Herausforderung da die gesamte Fußmuskulatur intensiv durchgeknetet und gekräftigt wird. Das ist sehr wertvoll für die Entwicklung des Fußgewölbes. Die Halbkugeln lassen sich sehr schön in Spielformen einbauen und alleine oder im Team bespielen. Inkl. Antirutschbelag auf der flachen Seite.

Altersempfehlung: Ab 3 Jahren. VPE: 1 Stück. Belastbar bis 120 kg.

Material: Buche, geölt. Gewicht: 160 g.

Maße (øxH): 14x5 cm (Halbkugel klein) bzw. 14x7 cm (Halbkugel groß).

Bezeichnung		Art.-Nr.	Stück in EUR ohne MwSt.	Stück in EUR inkl. MwSt.
Pedalo Balancier-Halbkugel aus Holz	ø 14x5 cm	02439	12,56	14,95
Pedalo Balancier-Halbkugel aus Holz	ø 14x7 cm	02450	12,56	14,95

RABATT	ab je 5 Stk. 5%	ab je 10 Stk. 10%
--------	--------------------	----------------------

SET

· kräftigt die Fußmuskulatur

· mit Anti-Rutsch Noppen



44.⁹⁵

Balancier-Halbkugel

Balancieren auf der gewölbten Fläche oder auf der Unterseite erfordert hohe Konzentration. Die Fußmuskulatur wird gekräftigt und der gesamte motorische Bewegungsablauf gefördert. Leider keine Farbwahl möglich.

Höhe: 9 cm. Durchmesser: 15 cm.

Bezeichnung	Art.-Nr.	Stück in EUR ohne MwSt.	Stück in EUR inkl. MwSt.
SET 6-tlg. Balancier-Halbkugeln aus Kunststoff	02438	37,77	44,95



79.⁹⁵



Mini-Stabilitätstrainer

Trainiert schnell und gezielt das reaktive Anpassungsvermögen an Bewegungsänderungen im Sport. Einziges Trainingsgerät das unabhängige Bewegungen zwischen Rückfuß und Vorderfuß erlaubt. Das Therapieplatten-Set besteht aus einer Basisplatte, einem Therapiekreis und zwei Kippbrettern. Inkl. professioneller Übungsanleitung und einer praktischen Aufbewahrungsmappe.

Maße (LxB): 10x10 cm.

Bezeichnung	Art.-Nr.	Stück in EUR ohne MwSt.	Stück in EUR inkl. MwSt.
Mini-Stabilitätstrainer	32450	67,18	79,95



- fördert Tastsinn + Wahrnehmung
- für die geistige + körperliche Entwicklung
- inkl. Stoffbeutel + Augenbinde

SET



ab **89.⁹⁵**



Taktile Scheiben-Set

Die verschieden strukturierten Scheiben fördern den Tastsinn, die Wahrnehmung von Sinneseindrücken sowie die geistige und körperliche Entwicklung. Die taktilen Scheiben bieten verschiedene Spielmöglichkeiten. Inkl. großem Stoffbeutel und Augenbinde.

Set 1 und Set 2: 5x Scheibe groß (ø 27 cm), 5x Scheibe klein (ø 11 cm).

Set 3: 10x Scheibe groß (ø 27 cm), 10x Scheibe klein (ø 11 cm).

Altersempfehlung: ab 2 Jahre. Belastbar bis 100 kg.

Bezeichnung		Art.-Nr.	Stück in EUR ohne MwSt.	Stück in EUR inkl. MwSt.
Scheiben-Set 1	5x groß + 5x klein	02387	75,59	89,95
Scheiben-Set 2	5x groß + 5x klein	02388	75,59	89,95
SET Scheiben-Set 3	10x groß + 10x klein	02389	134,41	159,95

- „Wackelunterlage“
- fördert Koordination + Gleichgewicht



57.⁹⁵

TOGU Dynair Senso Mini 4er Set

Die Dynair Senso Minis dienen als „Wackelunterlage“ in Kindergärten, im Sportunterricht und beim Bewegungsparcours. Sie fördern das Koordinationsvermögen und Gleichgewicht. Inkl. Pumpe. Latexfrei. Das Set besteht aus 4 Farben (rot, blau, gelb, grün). Inkl. Pumpe.

Belastbar bis ca. 200 kg. Durchmesser: 20 cm.

Bezeichnung		Art.-Nr.	Stück in EUR ohne MwSt.	Stück in EUR inkl. MwSt.
TOGU Dynair Senso Mini	4er Set ø 20 cm	21843	48,70	57,95



· aus weichem Vinyl

- für das Bocce-Spiel



27.⁹⁵



Disc-O-Bocce (Scheiben-Boccia)

Disc-O-Bocce wird nach den normalen Bocciaregeln gespielt. Es eignet sich aber nicht nur als Geschicklichkeitsspiel, sondern kann auch als Balancier- und Legespiel oder für psychomotorische Übungen verwendet werden. Das Set beinhaltet je 2 blaue, rote, gelbe und grüne Scheiben sowie eine Setscheibe. Geeignet für In- und Outdoor-Anwendung.

Material: Vinyl. Durchmesser: 9,5 cm.

Bezeichnung		Art.-Nr.	Stück in EUR ohne MwSt.	Stück in EUR inkl. MwSt.
Disc-O-Bocce	ø 9,5 cm 8+1 Stkück	02485	23,49	27,95

SET ab **3.55**

40° waschbar

Bohnsäckchen

Aus strapazierfähigem Stoff mit hygienischer Granulatfüllung. Ideal zum Werfen, Fangen, Greifen, Heben, Balancieren und für Haltungsübungen. Bis 40°C waschbar.
Material: 100% Baumwolle. Füllung: Granulat.

Farben: 01-blau, 02-grün, 03-rot, 04-gelb.

Achtung! Nicht für Kinder unter 3 Jahren geeignet. Verschluckbare Kleinteile. Erststückungsgefahr.

Bezeichnung	Art.-Nr.	Stück in EUR ohne MwSt.	Stück in EUR inkl. MwSt.
Säckchen klein 15x9 cm 135 g	03540	3,32	3,95
Säckchen groß 20x15 cm 280 g	03542	5,84	6,95
SET 4-tlg. klein 15x9 cm je Farbe 1x	03544	11,72	13,95
SET 4-tlg. groß 20x15 cm je Farbe 1x	03546	20,97	24,95

RABATT	ab je 5 Stk. 5%	ab je 10 Stk. 10%
---------------	------------------------	--------------------------

39.95

40° waschbar

Bohnsäckchen mit Zahlen-Set, 15-tlg.

Das Bohnsäckchen-Set eignet sich ideal zum Werfen, Fangen, Greifen, Heben, Balancieren und für Haltungsübungen. Aus strapazierfähigem Stoff mit hygienischer Granulatfüllung. Bis 40°C waschbar.
Material: 100% Baumwolle. Füllung: Granulat. Gewicht: 120 g.

Achtung! Nicht für Kinder unter 3 Jahren geeignet. Verschluckbare Kleinteile. Erststückungsgefahr.

Bezeichnung	Art.-Nr.	Stück in EUR ohne MwSt.	Stück in EUR inkl. MwSt.
Bohnsäckchen mit Zahlen-Set 15-tlg.	03545	33,57	39,95

44.95

- für Spiel + Therapie
- leicht anzudrücken

Thera Bolly

Die lustigen und kreativen Thera Bolly trainieren Handgeschicklichkeit und Motorik. Das Spielzeug besteht aus kleinen Spielbällen, welche mit einem Saugnapf ausgestattet sind. Diese lassen sich durch Zudrücken aneinander befestigen, so kann das Kind verschiedene Konstruktionen aufbauen. Durch die bunten Farben sind auch Zahlen- und Farbspiele durchführbar. Inkl. Aufbewahrungsbehälter.

VPE: 28 Stück (6x rot, 6x gelb, 6x blau, 6x grün, 4x magenta).
Durchmesser: 5,5 cm. Saugfläche: 3 cm, 6 cm (magenta).

Bezeichnung	Art.-Nr.	Stück in EUR ohne MwSt.	Stück in EUR inkl. MwSt.
Thera-Bolly ø 5,5 cm 28 Stk.	02486	37,77	44,95

- europäische Premiumqualität
- aus Naturlatex
- 12 kräftige Farben

ab 6.25

Luftballons, 100 Stück

Bunte Gummiballons in Europäischer Premiumqualität. Verpackt im Klarsichtbeutel.
VPE: 100 Stück. Material: Naturlatex, 100% giftfrei. Ballongröße: ca. 15 cm.

Farben: gemischt aus 12 Farben.

Achtung! Kinder unter 8 Jahren können an nicht aufgeblasenen oder geplatzen Ballons ersticken. Die Aufsicht durch Erwachsene ist erforderlich. Nicht aufgeblasene Ballons sind von Kindern fernzuhalten. Geplatze Ballons sind unverzüglich zu entfernen. Zum Aufblasen eine Pumpe verwenden. Hergestellt aus Naturkautschuklatex, der Allergien verursachen kann.

Bezeichnung	Art.-Nr.	Stück in EUR ohne MwSt.	Stück in EUR inkl. MwSt.
Luftballons ø 15 cm 100 Stk.	02237	5,84	6,95
Luftballons ø 25 cm 100 Stk.	02239	8,36	9,95

RABATT	ab je 5 Stk. 5%	ab je 10 Stk. 10%
---------------	------------------------	--------------------------

ab 9.95

03524

03525

Schwungseil

Gleichmäßig geflochtenes Material, strapazierfähig und abriebfest. Das Schwungseil ist mit Karabinerhaken versehen. Das Seil ist in der Mitte auf 12 mm verstärkt.

Schwungseil aus Hanf: Material: 100% Hanf. Länge: 500 cm.
Schwungseil aus Nylon: Material: 100% Nylon. Länge: 800 cm.

Nicht für Kinder unter 36 Monaten geeignet. Lange Schnur/lange Kette. Strangulierungsgefahr.

Bezeichnung	Art.-Nr.	Stück in EUR ohne MwSt.	Stück in EUR inkl. MwSt.
Schwungseil aus Hanf 500 cm	03525	8,36	9,95
Schwungseil aus Nylon 800 cm	03524	10,88	12,95

ab 11.95

- unendlich viele Einsatzmöglichkeiten

Gymnastikschnur und -kreis

Auch als Zauberschnur bekannt. Vielseitig einsetzbar. Umspinnener Gummi.
Stärke: 8 mm.

Nicht für Kinder unter 36 Monaten geeignet. Lange Schnur/lange Kette. Strangulierungsgefahr.

Bezeichnung	Art.-Nr.	Stück in EUR ohne MwSt.	Stück in EUR inkl. MwSt.
Gymnastikschnur 8 m	03526	10,04	11,95
Gymnastikschnur 10 m	03527	12,56	14,95
Gymnastikschnur 12 m	03528	14,24	16,95
Gymnastikkreis 20 m	03529	25,17	29,95



Lieferung ohne Bälle

· strapazierfähiger Planenstoff

· leicht zu reinigen

· für ca. 6.000 Bälle

1.049.-

Ballpool, 5-tlg.

Robuster Ballpool aus Schaumstoff, strapazierfähigem Planenstoff und verbesserten Klettbandverbindungen. Die Teile sind unempfindlich gegen Schmutz und Feuchtigkeit und leicht zu reinigen. Passend für ca. 6.000 Bälle. Lieferung ohne Bälle und ohne Rutsche.

Kern: Fester Schaumstoff. Maße (LxBxH): 225x225x50 cm.

Bezeichnung	Art.-Nr.	Stück in EUR ohne MwSt.	Stück in EUR inkl. MwSt.
Ballpool 225x225x50cm	21410	881,51	1.049,00

· stabile Klettbandverbindung

· passt prima in eine Ecke

975.-



Ballpool Viertelkreis, 4-tlg.

Ballpool mit einem Bezug aus Planenstoff und stabilen Klettbandverbindungen. Die geraden Seiten sind in der Gehrung mit Gurtband zusammengenäht. Passend für ca. 3000 Bälle. Lieferung ohne Bälle.

Kern: Fester Schaumstoff. Wandstärke 20 cm. Maße (LxBxH): 200x200x50 cm.

Bezeichnung	Art.-Nr.	Stück in EUR ohne MwSt.	Stück in EUR inkl. MwSt.
Viertelkreis 200x200x50 cm	21415	819,33	975,00

NEU



ab **62.⁹⁵**

Bälle für Ballpool

Die bunten Bälle regen die Kreativität an und eignen sich ideal für motorische Übungen. Hygienisch, abwaschbar, in verschiedenen bunten Farben mit hohem Aufforderungscharakter.

Bezeichnung	Art.-Nr.	Stück in EUR ohne MwSt.	Stück in EUR inkl. MwSt.
Bälle für Ballpool ø 7,5 cm 250 Stk.	21408	58,78	69,95
Bälle für Ballpool ø 6 cm 500 Stk.	21409	83,99	99,95

RABATT

ab je 3 Stk. **5%**

ab je 5 Stk. **10%**

· ideal für Koordinations- + Krabbelübungen

· robust + leicht zu reinigen

245.-



Krabbelwalze

Die Krabbelwalze ist das ideale Spielgerät für Koordinations- und Krabbelübungen. Robust, leicht zu reinigen, UV-beständig sowie urin-, schweiß- und speichelfest.

Material: farbiger Leichtplanenstoff, 100% frei von Weichmachern (Bezug), fester Schaumstoff (Kern). Innendurchmesser: 280 cm. Breite: 45 cm.

Bezeichnung	Art.-Nr.	Stück in EUR ohne MwSt.	Stück in EUR inkl. MwSt.
Krabbelwalze ø 280 cm (innen) Breite: 45 cm	02443	205,88	245,00

675.-



Rundschaukel

Auf der Schaukel haben mehrere Kinder Platz. Dies fördert das „zusammen Spielen“. Die Schaukel eignet sich besonders für motorische Übungen und Schulung des Gleichgewichtsorgans.

Belastbar bis 120 kg. Durchmesser: 100 cm.

Bezeichnung	Art.-Nr.	Stück in EUR ohne MwSt.	Stück in EUR inkl. MwSt.
Rundschaukel	02421	567,23	675,00
Sicherheits-Deckenhaken inkl. Kette (70 cm)	30432	25,17	29,95

· 8 Einzelstücke mit Klettverbindungen

· sehr robust

479.-



Achteck-Balancierraupe

Bestehend aus 8 Einzelelementen die mit Klettverbindungen zu einer Balancierraupe zusammengefügt werden können. Die Unterseite ist mit Anti-Rutschprofil versehen. Bezug aus farbigem Leichtplanenstoff, sehr robust und leicht zu reinigen, 100% frei von Weichmachern. Reißverschlüsse rundum verdeckt. UV-beständig sowie urin-, schweiß-, und speichelfest. Kern aus festem Schaumstoff.

Maße (LxH): 46x30 cm je Element.

Bezeichnung	Art.-Nr.	Stück in EUR ohne MwSt.	Stück in EUR inkl. MwSt.
Achteck-Balancierraupe 8-tlg.	02444	402,52	479,00

439.-



Pferdeschaukel

Simuliert ein Pferd und bietet ein tolles und sicheres Schaukelgefühl welches den Gleichgewichtssinn fördert.

Belastbar bis 120 kg. Maße (LxB): 75x32 cm.

Bezeichnung	Art.-Nr.	Stück in EUR ohne MwSt.	Stück in EUR inkl. MwSt.
Pferdeschaukel	02422	368,91	439,00
Sicherheits-Deckenhaken inkl. Kette (70 cm)	30432	25,17	29,95

ab **29.⁹⁵**

Schwungtuch

Das Schwungtuch ist ein beliebtes Spielgerät für Kooperationsspiele und andere Gruppenspiele. Es eignet sich sowohl für Kinder als auch für Erwachsene. Die Schwungtücher sind aus leichtem Nylon-Fallschirmstoff gefertigt, haben 8 Haltegriffe und ein Mittelloch mit Schnurverschluss. Inkl. Packsack. Material: 100% Nylon.

Farbe: vierfarbig (rot, blau, grün, gelb).

Bezeichnung	Art.-Nr.	Stück in EUR ohne MwSt.	Stück in EUR inkl. MwSt.
Schwungtuch ø ca. 1,8 m	02040	25,17	29,95
Schwungtuch ø ca. 3,5 m	02042	50,38	59,95
Schwungtuch ø ca. 5,0 m	02044	83,99	99,95
Schwungtuch ø ca. 6,0 m	02046	126,01	149,95
Schwungtuch ø ca. 7,0 m	02048	134,41	159,95
Buch „Das Schwungtuch...“ 50 Seiten	04065	7,48	8,00



· sinnliche + körperliche Erlebnisse

249.⁹⁵



Spielrolle

Die Spielrolle ist mit kleinen Bällchen gefüllt und spricht auf unterschiedliche Arten an. Ihre Transparenz, ihr geringes Gewicht, ihre Farben und die Geräusche, die sie bei Bewegung abgibt, verbinden sich zu wechselnden, sinnlichen und körperlichen Erlebnissen. Durch das stabile Material ist eine Belastbarkeit bis zu 200 kg möglich.

Bezeichnung	Art.-Nr.	Stück in EUR ohne MwSt.	Stück in EUR inkl. MwSt.
Spielrolle ø 45x80 cm	21480	210,04	249,95



699.-

Spieltonne

Dieses Spielgerät fördert die Koordination und den Gleichgewichtssinn. UV-beständig sowie urin-, schweiß- und speichelfest. Bezug aus farbigem Leichtplanenstoff, 100% frei von Weichmachern. Kern aus festem Schaumstoff.

Maße: Länge: 100 cm. Innendurchmesser: 43 cm. Außendurchmesser: 70 cm.

Bezeichnung	Art.-Nr.	Stück in EUR ohne MwSt.	Stück in EUR inkl. MwSt.
Spieltonne ø 70x100 cm	02441	587,39	699,00

· fördert Koordination + Gleichgewicht



429.-

Spielröhre

Dieses Spielgerät eignet sich besonders zum Einsatz im Therapie-, Rehabilitations- und Kindergartenbereich. Fördert die Koordination und den Gleichgewichtssinn. UV-beständig sowie urin-, schweiß- und speichelfest. Bezug aus farbigem Leichtplanenstoff, 100% frei von Weichmachern. Kern aus festem Schaumstoff.

Länge: 100 cm. Innendurchmesser: 40 cm. Außendurchmesser: 60 cm.

Bezeichnung	Art.-Nr.	Stück in EUR ohne MwSt.	Stück in EUR inkl. MwSt.
Spielröhre ø 60x100 cm	02442	360,50	429,00



· Anwendungsbsp.

199.⁹⁵

Mega-Kriechtunnel, 6-farbig

Das höhlenartige Innere in Kombination mit dem leuchtenden 6-Farben-Design ist für Kinder einladend und visuell reizvoll. Mehrere Megatunnel können für eine ausgebaute, variationsreiche, kurvige Kriechstrecke zusammengesteckt werden.

Durchmesser: 91,4 cm. Länge: 3,7 m.

Bezeichnung	Art.-Nr.	Stück in EUR ohne MwSt.	Stück in EUR inkl. MwSt.
Mega-Kriechtunnel 6-farbig ø 91x370 cm	02408	168,03	199,95

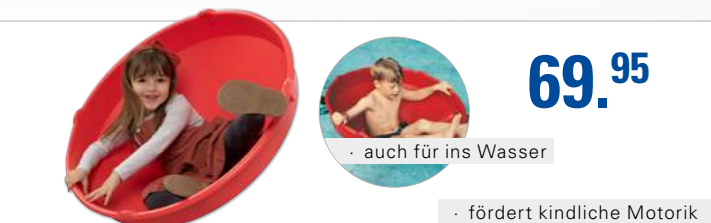

69.⁹⁵

· auch für ins Wasser

· fördert kindliche Motorik

Riesen-Kreisel

Der Riesen-Kreisel bietet unzählige Anwendungsmöglichkeiten wie beispielsweise wippen, im Kreis drehen, eine Höhle bauen - für kleine Kinder kann der Kreisel sogar als Boot im Wasser verwendet werden. Fördert spielerisch die Entwicklung der kindlichen Motorik. Für den Außen- und Innenbereich.

Belastbar bis 100 kg. Material: Schlagfester Kunststoff. Durchmesser: ca. 80 cm. Tiefe 44 cm.

Achtung! Nicht für Kinder unter 3 Jahren geeignet.

Bezeichnung	Art.-Nr.	Stück in EUR ohne MwSt.	Stück in EUR inkl. MwSt.
Riesen-Kreisel ø 80 cm	02430	58,78	69,95



119.⁹⁵

· breite Standfläche

· mit Anti-Gleitprofil

Balancierbrett

Das breite Balancierbrett kann vielseitig eingesetzt werden, wie beispielsweise als Schaukel, als Balancierboard oder auch als Sitzgelegenheit. Mit Anti-Gleitprofil und zwei Handgriffen. Im Außen- und Innenbereich verwendbar.

Belastbar bis 50 kg. Eigengewicht: 3,5 kg. Durchmesser: 76 cm. Höhe: 14,5 cm.

Bezeichnung	Art.-Nr.	Stück in EUR ohne MwSt.	Stück in EUR inkl. MwSt.
Balancierbrett ø 76 cm rot	02420	100,80	119,95



SET

- sehr robust + luftdurchlässig
- abwaschbar + desinfizierbar
- lange Lebensdauer



ab **26.⁹⁵**

VOLLEY Soft Großbaukasten mit Elefantenhaut

Große Baukastenteile in vielen bunten Farben. Mit einer sehr robusten und luftdurchlässigen Kunststoff-Beschichtung („Elefantenhaut“). Sie macht den Großbaukasten abwasch-/desinfizierbar, ist nicht toxisch und verleiht ihm eine lange Lebensdauer.

Lieferumfang: 2x Würfel (410 g, 25x25x25 cm), 1x Rolle (330 g, 25x25 cm), 2x Dach (230 g, 35x25x17,5 cm), 2x Klotz (420 g, 50x25x12,5 cm), 1x Brücke (580 g, 50x25x25 cm), 1x Halbrolle (240 g, 30x25x15 cm).

Achtung! Nicht für Kinder unter 36 Monaten geeignet. Abbeibare und verschluckbare Kleinteile! Erstickungsgefahr!

Bezeichnung	Art.-Nr.	Stück in EUR ohne MwSt.	Stück in EUR inkl. MwSt.
Halbrolle 30x25x15 cm 01-blau	01016	22,65	26,95
Dach 35x25x17,5 cm 04-gelb, 14-violett	01012	30,21	35,95
Rolle ø 25x25 cm 03-rot	01011	32,73	38,95
Würfel 25x25x25 cm 01-blau, 02-grün	01010	33,57	39,95
Klotz 50x25x12,5 cm 03-rot, 04-gelb	01013	43,66	51,95
Brücke 50x25x25 cm 19-orange	01014	58,78	69,95
SET 9-tlg., alle Farben	01015	251,26	299,00



- lernen, bauen, fangen
- formbeständiges Material
- auch zum Ertasten geeignet

ab **8.⁰⁵**

- ausgefräste Punkte

SET



SET

- ermöglicht tolle Lern- + Rechenspiele
- spielerisches Lernen

ab **12.⁵⁵**

VOLLEY Schaumstoff-Lernwürfel

Der Schaumstoff-Lernwürfel ermöglichen tolle Lern- und Rechenspiele für Kinder. Ob im Kindergarten oder in der Grundschule, der Lernwürfel bereichert den Unterricht und ermöglicht ein spielerisches Lernen. Auf den Seitenteilen des Würfels sind groß und deutlich die Zahlen bzw. Rechenzeichen ausgefräst.

Würfel, 6-flächig: Gewicht: ca. 90 g. Maße (LxBxH): 16x16x16 cm.

Würfel, 12-flächig: Gewicht: 130 g. Höhe: 20 cm.

Farben 01168: 01-blau, 02-grün, 03-rot.

Farben 01170: 01-blau, 02-grün, 03-rot, 04-gelb.

Set 3-tlg.: Besteht aus 01163, 01164 + 01165.

Achtung! Nicht geeignet für Kinder unter 3 Jahren. Abbeibare und verschluckbare Kleinteile! Erstickungsgefahr!

Bezeichnung	Art.-Nr.	Stück in EUR ohne MwSt.	Stück in EUR inkl. MwSt.
mit Zahlen (1, 2, 3, 4, 5, 6), rot	01163	11,72	13,95
mit Zahlen (0, 6, 7, 8, 9, 10), blau	01164	11,72	13,95
mit Rechenzeichen (=, :, +, >, -), grün	01165	11,72	13,95
mit Rechenzeichen (+, -), grün	01166	11,72	13,95
SET 3-tlg. mit Zahlen + Rechenzeichen	01167	31,51	37,50
mit Zahlen, 12-flächig (0 - 10, Joker)	01168	23,49	27,95
mit Zahlen + Elefant., 12-flächig, (0 - 10, Joker)	01170	26,85	31,95

VOLLEY Schaumstoffwürfel

Schaumstoffwürfel mit ausgefrästen Punkten. Für viele Lernspiele, den Mathematik-unterricht, zum Bauen und Fangen. Auch in einer Variante mit abwaschbarer und desinfizierbarer Elefantenhaut erhältlich.

Farben ohne Elefantenhaut: 01-blau, 02-grün, 03-rot.

Farben mit Elefantenhaut: 01-blau, 02-grün, 03-rot, 04-gelb.

Achtung! Nicht für Kinder unter 36 Monaten geeignet. Abbeibare und verschluckbare Kleinteile! Erstickungsgefahr!

Bezeichnung	Art.-Nr.	Stück in EUR ohne MwSt.	Stück in EUR inkl. MwSt.
ohne Haut 16x16x16 cm	01161	7,52	8,95
ohne Haut 30x30x30 cm	01331	58,78	69,95
SET 3-tlg. ohne Haut 16x16x16 cm	01162	20,13	23,95
mit Haut 30x30x30 cm	01333	71,39	84,95
mit Haut 40x40x40 cm	01444	88,19	104,95
mit Haut 50x50x50 cm	01555	134,41	159,95

RABATT ab je 4 Stk. **5%** ab je 8 Stk. **10%**

RABATT ab je 5 Stk. **5%** ab je 10 Stk. **10%**



ab **11.95**



Triangel

Bezeichnung	Art.-Nr.	Stück in EUR ohne MwSt.	Stück in EUR inkl. MwSt.
Triangel 10 cm	19044	10,04	11,95
Triangel 15 cm	19042	11,72	13,95
Triangel 20 cm	19040	12,56	14,95

ab **34.95**



Tamburin

Mit Naturfell.

Bezeichnung	Art.-Nr.	Stück in EUR ohne MwSt.	Stück in EUR inkl. MwSt.
Tamburin ø 20 cm	19076	29,37	34,95
Tamburin ø 24 cm	19078	32,73	38,95



ab **2.95**

Schläger

Bezeichnung	Art.-Nr.	Stück in EUR ohne MwSt.	Stück in EUR inkl. MwSt.
Kugel	19050 (ø 20x19 mm)	2,48	2,95
Kugel	19052 (ø 25x19,5 mm)	2,48	2,95
Gummi	19054 (ø 20x19 mm)	4,16	4,95
Filz	19056 (ø 32x29 mm)	8,36	9,95
Scraper	19058 (ø 5x22 mm)	2,48	2,95

ab **9.95**



Rhythmik-Geräte mit Glocken

Eine wertvolle Unterrichtshilfe zur Instrumentenkunde im Sport- und Musikunterricht.

Bezeichnung	Art.-Nr.	Stück in EUR ohne MwSt.	Stück in EUR inkl. MwSt.
Schellenkranz	19010	8,36	9,95
Glockenstab	19020	10,88	12,95
Armschellen	19014	14,24	16,95



ab **49.95**

Metallophon / Alt-Metallophon

Resonanzkörper aus Fichtenholz. Klangplatten aus Aluminium. Mit 2 Schlägern.

Metallophon: 12 Klangplatten (c''-g''''') + 2 fis und 1b.

Alt-Metallophon: 13 Klangplatten (c''-a''') + 2 fis und 1b.

Bezeichnung	Art.-Nr.	Stück in EUR ohne MwSt.	Stück in EUR inkl. MwSt.
Metallophon c''- g'''''	19060	41,97	49,95
Alt-Metallophon c''- a'''	19064	142,82	169,95



ab **89.95**

Rhythmus-Mini-Set, 15-tlg.

Für kleine Gruppen von 7 bis 11 Kinder.

- 1x Claves 18x200 mm (Paar)
- 1x Triangel 15 cm
- 1x Fingercymbeln Stahl (Paar)
- 1x Rahmentrommel 20/6
- 2x Glockenkranz
- 2x Kastagnette
- 2x Maracas (Paar)
- 1x Kunststoffbeutel

Bezeichnung	Art.-Nr.	Stück in EUR ohne MwSt.	Stück in EUR inkl. MwSt.
15-tlg.	19027	75,59	89,95



Rhythmustasche, Nylon, 26-tlg.

Für Gruppen bis zu 18 Kinder.

- 1x Kuhglocke
- 1x Schellenring
- 4x Triangel mit Schlägel
- 2x Claves (Paar)
- 1x Guiro glatt
- 1x Maracas Holz (Paar)
- 1x Kastagnette Holz
- 1x Tamburin
- 4x Cymbel, Messing
- 2x Arm/Fußschellen
- 1x Schellenstab
- 1x Guiro gerillt
- 2x Chicken Shaker
- 1x Nylontasche

Bezeichnung	Art.-Nr.	Stück in EUR ohne MwSt.	Stück in EUR inkl. MwSt.
26-tlg.	19026	210,04	249,95



Rhythmustasche, Leinen, 35-tlg.

Für Gruppen bis 24 Kinder gedacht.

- 1x Leinentasche
- 5x Claves 18 x 200 mm (Paar)
- 2x Röhrenholztrommel mit Griff
- 1x Schellenbaum
- 2x Schellenstab
- 2x Glockenstab
- 2x Cymbel MS 15 cm (Paar)
- 2x Filzschlägel 35 mm
- 1x Holzblock 18 cm
- 1x Holzblock 20 cm
- 3x Triangel 10 cm
- 2x Triangel 15 cm
- 1x Tamburin 18 cm
- 1x Tamburin 20 cm

Bezeichnung	Art.-Nr.	Stück in EUR ohne MwSt.	Stück in EUR inkl. MwSt.
35-tlg.	19025	319,29	379,95

NEU

- Sprachfunktion für die Messwerte
- Speicherfunktion für bis zu 120 Messungen



- einfache Datenübertragung

49.95



Medisana Oberarm-Blutdruckmessgerät BU 535 Voice

Hochwertiges und zuverlässiges Messgerät, das speziell für die Messung des Blutdrucks am Oberarm entwickelt wurde. Mit seiner einfachen Handhabung und seinen zahlreichen Funktionen ist es sowohl für den privaten Gebrauch als auch für den professionellen Einsatz geeignet. Das Gerät verfügt über eine Sprachfunktion, die dem Nutzer die Messwerte laut vorliest. Darüber hinaus können 120 Messungen gespeichert werden, so dass der Nutzer seinen Blutdruckverlauf über einen längeren Zeitraum im Auge behalten kann. Das Messgerät ist mit einer Manschette ausgestattet, die sich an unterschiedliche Armmüßigkeiten anpassen lässt und eine besonders komfortable Messung ermöglicht. Das große LCD-Display zeigt alle Messwerte übersichtlich an und ist auch bei schlechteren Lichtverhältnissen gut ablesbar.

- Anzeige von unregelmäßigem Herzschlag
- Blutdruck-Klassifizierung – Einstufung der Messwerte durch Ampel-Farbskala
- Oberarmmanschette für 22 - 36 cm Armmumfang

Bezeichnung	Art.-Nr.	Stück in EUR ohne MwSt.	Stück in EUR inkl. MwSt.
Medisana Oberarm-Blutdruckmessgerät BU 535 Voice	270688	41,97	49,95

NEU

- Analyse der Körperzusammensetzung
- Messung von Gewicht, Körperfett, Wasser, Muskel- und Knochenmasse

- einfache Verbindung zur Smartphone-App



59.95

Medisana Körperanalysewaage BS 450 Connect mit Bluetooth

Die Medisana Körperanalysewaage BS 450 Connect hilft Ihnen dabei, Ihre Körperzusammensetzung zu analysieren und Ihre Gesundheit zu verbessern. Mit Bluetooth-Technologie ausgestattet, kann die Waage problemlos mit Ihrer Smartphone-App verbunden werden, so dass Sie Ihre Messwerte jederzeit und überall einsehen können. Die Waage misst nicht nur Ihr Gewicht, sondern auch Ihre Körperfett-, Körperwasser-, Muskel- und Knochenmasse. Diese Messungen helfen Ihnen, Ihre Fortschritte beim Abnehmen oder Muskelaufbau zu verfolgen. Mit der einfachen Verbindung zu Ihrer Smartphone-App können Sie Ihre Messwerte jederzeit und überall überprüfen.

Bezeichnung	Art.-Nr.	Stück in EUR ohne MwSt.	Stück in EUR inkl. MwSt.
Medisana Körperanalysewaage BS 450	281178	50,38	59,95

- flexibel und biegsam
- optimale Grifflänge für ein- und beidhändigen Gebrauch
- gummierter Griff für sicheren Halt

- gummierte Gewichte



ab 17.95



Sport-Tec Schwingstab

Ideal für das Training der tiefen und stabilisierenden Muskulatur. Der 26,5 cm lange gummierte Griff lässt sich bequem und sicher in einer oder beiden Händen halten. Die Gewichte an den Enden bestehen ebenfalls aus Gummi. Das schützt beim versehentlichen Anschlagen sowohl Stab als auch Umgebung vor Beschädigungen. Der Stab lässt sich leicht in Schwingung versetzen, wodurch er auch für Einsteiger optimal geeignet ist. Material: Fiberglas. Gewicht: 615 g. Grifflänge: 26,5 cm. Länge 160 cm.

Farben: 01-blau, 03-rot, 05-schwarz, 21-limone.

Bezeichnung	Art.-Nr.	Stück in EUR ohne MwSt.	Stück in EUR inkl. MwSt.
Sport-Tec Schwingstab 160 cm	038928	16,76	19,95

RABATT	ab je 5 Stk. 5%	ab je 10 Stk. 10%
--------	-----------------	-------------------

DIAGNOSE + THERAPIEGERÄTE



www.sport-tec.de/therapiegeraete

Atemtrainer
Seite 308-309

Messgeräte
Seite 310-311

Kraft- und Bewegungsmesser
Seite 312-314

Messen und Wiegen
Seite 315-320

Propriozeptive Geräte
Seite 320-325

Gehbarren und Übungstreppen
Seite 326-327

Bewegungstrainer
Seite 328-333

Schlingentische und Zubehör
Seite 334-339

**Elektrotherapiegeräte
und Zubehör**
Seite 340-347

Rotlichtstrahler
Seite 348-349



9.⁹⁵

TRI-BALL Atemtrainer

Sie lernen anhand der drei Bälle die richtige Atmung. Besonders bei Störungen im Lungensystem, bei Kurzatmigkeit, bei Problemen mit den Bronchien und bei verminderter Sauerstoffzufuhr kann das Training mit dem TRI-BALL Linderung bringen. Inspiratorische Atemübungen, variable Durchflussrate. Frei von Latex und Epoxidharz.

Flussanzeige: 600/900/1.200 ml.

Schlauchlänge: 26 cm. Schlauchdurchmesser: 1,3 cm.
Mundstück (LxBxH): 6x3x1,5 cm.

Maße (LxBxH): 14x4x10,5 cm.

Bezeichnung	Art.-Nr.	Stück in EUR ohne MwSt.	Stück in EUR inkl. MwSt.
TRI-BALL	03398	8,36	9,95



11.⁹⁵

Respirogram Atemtrainer

Der Respirogram Atemtrainer hilft Ihnen, die richtige Atmung zu lernen. Besonders bei Kurzatmigkeit, bei Problemen mit den Bronchien und bei verminderter Sauerstoffzufuhr kann das Training mit dem Respirogram Linderung bringen.

Die Übungen wurden aus verschiedenen Inspirationen zusammengesetzt. Für maximale Hygiene zur Reinigung vollständig zerlegbar.

Flussanzeige: 600/900/1.200 ml.

Schlauchlänge: 29 cm. Schlauchdurchmesser: 1,5 cm.
Mundstück (LxBxH): 6,5x2,5x1,5 cm.

Maße (LxBxH): 14x6,5x12 cm.

Bezeichnung	Art.-Nr.	Stück in EUR ohne MwSt.	Stück in EUR inkl. MwSt.
Respirogram	27100	10,04	11,95
Ersatzschlauch	27105	3,32	3,95



ab 15.⁹⁵

Spiro-Ball SMILE Lungentrainer

Durch gezieltes, einfaches Lungenfunktionstraining mit dem Lungentrainer Spiro-Ball SMILE werden folgende Ziele angestrebt: Reaktivierung des Lungenvolumens, Steigerung deren Durchblutung, Stützung des Herz-Kreislauf-Systems, Versorgung der Lungenbläschen mit mehr Sauerstoff, leichteres Abhusten von Schleim. Inspiratorische Atemübungen. Frei von Latex und Epoxidharz.

Volumenanzeige bis 4.000 ml.

Schlauchlänge: ca. 30 cm. Schlauchdurchmesser: 2 cm.
Mundstück (LxBxH): 7x4x2,5 cm.

Maße (LxBxH): 16x7x17,5 cm.

Bezeichnung	Art.-Nr.	Stück in EUR ohne MwSt.	Stück in EUR inkl. MwSt.
Spiro-Ball SMILE	03393	16,76	19,95

RABATT	ab je 12 Stk. 10%	ab je 24 Stk. 20%
--------	----------------------	----------------------



03392

03387

03388

03389

Powerbreathe Plus Atemtrainer

Powerbreathe PLUS ist ein neuartiges System zur Stärkung der Atemmuskulatur. Es nutzt die Technik des Widerstandstrainings zur Stärkung der zur Atmung eingesetzten Muskulatur und vermindert so Kurzatmigkeit und gibt Ihnen Ihre Lebensfreude zurück. Powerbreathe gibt es in vier verschiedenen Varianten, die sich durch die Stärke des Widerstands unterscheiden. Die Ausübung des arzneimittelfreien Powerbreathe-Trainingsprogramms von 30 Atemzügen zweimal täglich stärkt rasch die Kraft und Ausdauer Ihrer Atemmuskulatur.

Medic Plus (weiß): Für Atemerkranke und Personen mit geschwächter Lungenfunktion.

Plus Wellness (grün): Kann jeden unterstützen, der seine Kurzatmigkeit vermindern und körperliche Betätigung weniger belastend gestalten möchte.

Plus Fitness (blau): Training Ihrer Atemmuskulatur für Ihre Fitness.

Plus Sport (rot): Bietet die Möglichkeit des Trainings der Atemmuskulatur für Sportler.

Bezeichnung		Art.-Nr.	Stück in EUR ohne MwSt.	Stück in EUR inkl. MwSt.
Medic Plus	weiß 3-78 cm H2O	03392	58,78	69,95
Plus Wellness	grün 16-98 cm H2O	03387	58,78	69,95
Plus Fitness	blau 23-198 cm H2O	03388	58,78	69,95
Plus Sport	rot 35-298 cm H2O	03389	58,78	69,95
Ersatz Mundstück für Powerbreathe Plus		03395	5,84	6,95

69.⁹⁵



· inkl. Nasenklammer

· gezieltes, einfaches Lungentraining



03397

26.⁹⁵

Ultrabreathe Atemtrainer

Durch gezieltes, einfaches Lungentraining mit dem Lungentrainer Ultrabreathe wird die Lunge bis in die tiefer liegenden Lungenbereiche mit Sauerstoff versorgt, die Durchblutung wird erhöht und das vorhandene Lungenvolumen reaktiviert. Die Lungenbläschen (Alveolen) nehmen mehr Sauerstoff auf. Maße (LxBxH): 12,5x5,5x3 cm.

Bezeichnung	Art.-Nr.	Stück in EUR ohne MwSt.	Stück in EUR inkl. MwSt.
Ultrabreathe Atemtrainer	03396	22,65	26,95
Mundstück für Ultrabreathe Atemtrainer	03397	7,52	8,95



59.⁹⁵

Promed Ultraschall-Inhalationsgerät INH 2.1

Mit dem Promed Ultraschall-Inhalationsgerät behandeln Sie schonend Atemwegserkrankungen wie bspw. Asthma oder Erkältungen. Das Ultraschall-Inhalationsgerät zeichnet sich durch seine hohe Wirksamkeit aus. Durch die innovative Mikro-Membran-Vernebelung und eine hohe Vernebelungsrate von 0,32 ml/Min. wird die Inhalationszeit verkürzt und der Wirkstoff schnell aufgenommen. Dabei ist die Inhalation durch den hohen lungengängigen Aerosolanteil sehr effektiv. Die Inhalation kann sowohl mit Maske, als auch mit Mundstück durchgeführt werden. Die Vernebelung ist sehr geräuscharm.

Lieferumfang: 1x Inhalator, 2x AA Batterien, 1x Tasche, 1x Mundstück, je 1x Maske für Kinder und Erwachsene mit Anschlussstück, 1x Schutzkappe, 1x Medikamentenbehälter, 1x Anleitung.

Füllvolumen: max. 8 ml. Partikelgröße: 2,1 µm. Wirkstoffdurchsatz: 0,076 ml/Min.

Bezeichnung	Art.-Nr.	Stück in EUR ohne MwSt.	Stück in EUR inkl. MwSt.
Promed Ultraschall-Inhalationsgerät INH 2.1	27041	50,38	59,95



36.95

Anzeige der Normaltemperatur **36.5°C** „Fieberalarm“ durch Farbanzeige **37.5°C**

non contact, °C/°F, 30 MEMORY, FEVER ALARM

Fieberthermometer IRT-100 mit Infrarotmessung

Ideal zur schnellen und hygienischen Messung der Körpertemperatur. Der Infrarotsensor misst die Temperatur sekundenschnell und kontaktlos. Das große, gut lesbare Display leuchtet bei Fieber rot. Zum Vergleichen von gemessenen Temperaturen stehen Ihnen 30 Speicherplätze zur Verfügung. Das Fieberthermometer schaltet sich automatisch nach 3 Minuten ab. Die Temperaturanzeige kann zwischen °C und °F gewechselt werden. Neben der Messung der Körpertemperatur können mit dem Thermometer auch Oberflächentemperaturen von Objekten zwischen 0 °C und 100 °C gemessen werden. Batterien inklusive.

Messbereich: 32,0 - 42,9 °C (Körper) bzw. 0 - 100 °C (Oberflächen/Objekte).

Bezeichnung	Art.-Nr.	Stück in EUR ohne MwSt.	Stück in EUR inkl. MwSt.
Fieberthermometer IRT-100	27051	31,05	36,95



39.95

Anzeige der Normaltemperatur **36.5°C** „Fieberalarm“ durch Farbanzeige **37.5°C**

Anzeige	Temperatur
Normal (grün)	34,0-37,3°
Erhöht (gelb)	37,4-38,0°
Fleber (rot + Alarm)	38,1-42,9°

Fieberthermometer Shotgun mit Infrarotmessung

Ermöglicht eine schnelle und kontaktlose Messung der Körpertemperatur per Infrarot. Dabei kann ein Messabstand von 5 bis 15 cm eingehalten werden, so dass keine Reinigung oder Desinfektion nötig ist. Ein optischer Lichtstrahl hilft beim Zielen. Das Thermometer stuft die gemessene Temperatur automatisch in 3 Kategorien ein und lässt das Display passend aufleuchten. So ist auf den ersten Blick erkenntlich, ob die Temperatur normal oder erhöht ist, oder es sich schon um Fieber handelt. Im letzten Fall ertönt zusätzlich ein akustisches Warnsignal. Zur besseren Überwachung können bis zu 34 Messergebnisse gespeichert werden. Inkl. Abschaltautomatik. Batterien nicht im Lieferumfang.

Schutzklasse: IP22 (Tropfwasser). Messzeit: < 2 Sekunden.
Messbereiche: 34-42,9 °C (Körper) bzw. 0-100 °C (Oberflächen/Wasser).
Gewicht: 120 g. Maße (LxBxH): 150x75x50 mm.

Bezeichnung	Art.-Nr.	Stück in EUR ohne MwSt.	Stück in EUR inkl. MwSt.
Fieberthermometer Shotgun	27049	33,57	39,95



27086

- 1.000 Messungen ohne Batteriewechsel
- speichert die letzten 500 Ergebnisse



Start Set (27087):
1x Handmessgerät
1x Lactate Scout Assistant Software
1x Gürteltasche

Lactate Scout Add Pack (27023):
1x Gürteltasche
1x Sprühflasche
1x 2,5 ml Testlösung

ab 479.95

Lactate Scout 4

Zuverlässiges und genaues Messgerät für Ihre Laktatwerte. Mit der übersichtlichen Bedienoberfläche auch während des Trainings einfach zu bedienen. Durch das Einstecken des Sensors wird das Messgerät automatisch aktiviert, beim Herausziehen schaltet es sich aus. Die Anzeige liefert auf einen Blick den Laktatwert, Datum/Uhrzeit, Messmodus, Pulswert und Speicher-ID. Eine Speicherung von bis zu 500 Ergebnissen ist möglich. Die Messungen werden nach dem enzymatisch-amperometrischen Messprinzip durchgeführt. Eine Messung dauert lediglich 10 Sekunden und benötigt nur 0,2 µl kapillares Blut. Kann über Bluetooth mit einem Pulsmessgerät verbunden werden, sodass die Laktatmessung mit dem aktuellen Puls verknüpft und gespeichert werden kann.

Stromversorgung: 2x CR2450 Batterien. Maße (LxBxH): 91x46x21 mm. Gewicht: 60 g.

Start Set: Mit Software „Lactate Scout Assistant“ zur Analyse der gemessenen Werte.

Bezeichnung	Art.-Nr.	Stück in EUR ohne MwSt.	Stück in EUR inkl. MwSt.
Lactate Scout 4 Solo Handmessgerät	27086	403,32	479,95
Lactate Scout 4 Start Set	27087	449,58	535,00
Lactate Add Pack, 3-tlg.	27023	63,82	75,95
Sicherheitslanzetten 200 Stück	27028	30,21	35,95
48 Teststreifen in der Spenderbox	27019	134,41	159,95
72 Teststreifen in der Spenderbox	27020	180,63	214,95

59.95



BEURER Fingerpulsoximeter PO 45

Misst zuverlässig und sekundenschnell Puls, Sauerstoffsättigung und Perfusionsindex am Finger. Das Farbdisplay bietet 7 verschiedene Anzeigenformate. Unruhige Messungen werden mit einem Symbol dargestellt. Inkl. 2x 1,5V Batterie AAA.

Gewicht ohne Batterien: ca. 31,5 g. Maße (LxBxH): 59x33x34 mm.

Bezeichnung	Art.-Nr.	Stück in EUR ohne MwSt.	Stück in EUR inkl. MwSt.
BEURER Fingerpulsoximeter PO 45	27059	50,38	59,95

· präzise Messergebnisse



239.95



Fingerpulsoximeter Onyx Vantage Modell 9590

Präzise Messung der Sauerstoffsättigung und Pulsfrequenz, auch bei Bewegung und niedriger Durchblutung. Helle LED-Anzeige. Geeignet zur Messung an Finger, Daumen und Zehen. Lieferung inkl. Batterien, Trageschleife und Anleitung auf CD.

Gewicht: 57 g. Maße: 56x33x32 mm.

Bezeichnung	Art.-Nr.	Stück in EUR ohne MwSt.	Stück in EUR inkl. MwSt.
Fingerpulsoximeter Onyx Vantage Modell 9590	27009	201,64	239,95



Flachkopf Stethoskop

Durch die erstklassige Verarbeitung eignet sich dieses Stethoskop für den täglichen Gebrauch in der Klinik oder im Pflegedienst. Bedingt durch die flache Bauart passt es sehr gut unter jede Blutdruckmanschette. Die glasfaserverstärkte Membran ist sehr sensibel. Aus Metall gefertigte Schalltrichter gewährleisten eine gute Resonanz durch eine optimale Schallleitung.

Membrandurchmesser: 43,8 mm. Schlauchlänge: ca. 55 cm.

Farben: 01-blau, 05-schwarz.

Bezeichnung	Art.-Nr.	Stück in EUR ohne MwSt.	Stück in EUR inkl. MwSt.
Flachkopf Stethoskop	27013	16,76	19,95



Oberarm-Blutdruckmessgerät mit Klettmanchette

Geeichtes Aneroid-Blutdruckmessgerät für den Praxis- und Krankenhausbetrieb. Mit stoßgeschütztem, überdrucksicherem Manometer und korrosionsfreiem Messwerk. Gehäuse und Glashaltering aus schlagfestem Kunststoff. Seitlich angebrachter Anschluss zur Einschlauchmanschette fest mit dem Gerät verbunden. Inkl. Tasche.

Skalen-Durchmesser: 60 mm.

Farben: 01-blau, 02-grün, 03-rot, 05-schwarz.

Bezeichnung	Art.-Nr.	Stück in EUR ohne MwSt.	Stück in EUR inkl. MwSt.
Oberarm-Blutdruckmessgerät	27015	41,97	49,95



Medisana Handgelenk-Blutdruckmessgerät BW 315

Misst Ihren Blutdruck am Handgelenk präzise und zuverlässig. Die Bedienung ist einfach und mit nur einer Taste möglich. Besonders großes, leicht ablesbares Display. Berechnung des Durchschnittswerts aller gespeicherten Daten. Inkl. Aufbewahrungsbeutel und Batterien.

- Displayanzeige: Systole, Diastole, Puls, Datum, Uhrzeit
- Messmethode: Oszillometrisch
- Messbereich: Blutdruck: 30 bis 280 mmHg. Puls: 40 bis 200 Schläge/Min.
- Gewicht: ca. 0,40 kg
- Maße (LxBxH): ca. 12x16,3x6,6 cm

Bezeichnung	Art.-Nr.	Stück in EUR ohne MwSt.	Stück in EUR inkl. MwSt.
Medisana Blutdruckmessgerät BW 315	27075	20,97	24,95



Medisana Oberarm-Blutdruckmessgerät BU 584 Connect mit Bluetooth

Das Medisana Oberarm-Blutdruckmessgerät BU 584 connect ist ein hochwertiges, klinisch validiertes Messgerät zur präzisen Messung des Blutdrucks am Oberarm für den Heimgebrauch. Die Messwerte können über Bluetooth an die kostenlose VitaDock+ App auf Ihrem Smartphone oder Tablet übertragen, und dort ausgewertet werden.

- Schnellere Messergebnisse dank Inflating-Technologie
- Blutdruck-Klassifizierung – Einstufung der Messwerte durch Ampel-Farbskala
- Anzeige von unregelmäßigem Herzschlag
- Großes LCD-Display (8,6x7,8 cm)
- Je 120 Speicherplätze für 2 Benutzer
- Besonders große Oberarmmanschette für 23-43 cm Armmumfang

Bezeichnung	Art.-Nr.	Stück in EUR ohne MwSt.	Stück in EUR inkl. MwSt.
Medisana Oberarm-Blutdruckmessgerät BU 584	27067	37,77	44,95

NEU

- Sprachfunktion für die Messwerte
- Speicherfunktion für bis zu 120 Messungen

Medisana Oberarm-Blutdruckmessgerät BU 535 Voice

Hochwertiges und zuverlässiges Messgerät, das speziell für die Messung des Blutdrucks am Oberarm entwickelt wurde. Mit seiner einfachen Handhabung und seinen zahlreichen Funktionen ist es sowohl für den privaten Gebrauch als auch für den professionellen Einsatz geeignet. Das Gerät verfügt über eine Sprachfunktion, die dem Nutzer die Messwerte laut vorliest. Darüber hinaus können 120 Messungen gespeichert werden, so dass der Nutzer seinen Blutdruckverlauf über einen längeren Zeitraum im Auge behalten kann. Das Messgerät ist mit einer Manschette ausgestattet, die sich an unterschiedliche Armmümfänge anpassen lässt und eine besonders komfortable Messung ermöglicht. Das große LCD-Display zeigt alle Messwerte übersichtlich an und ist auch bei schlechteren Lichtverhältnissen gut ablesbar.

- Anzeige von unregelmäßigem Herzschlag
- Blutdruck-Klassifizierung – Einstufung der Messwerte durch Ampel-Farbskala
- Oberarmmanschette für 22 - 36 cm Armmumfang

Bezeichnung	Art.-Nr.	Stück in EUR ohne MwSt.	Stück in EUR inkl. MwSt.
Medisana Oberarm-Blutdruckmessgerät BU 535 Voice	27068	41,97	49,95

49.95



SET

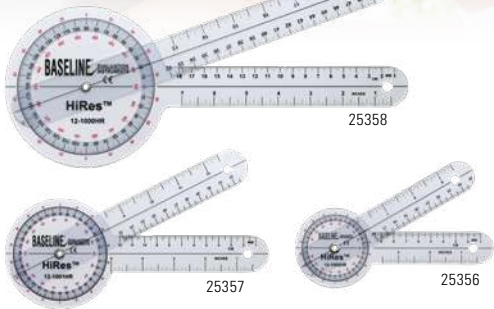

ab **11.95**

Baseline Goniometer Winkelmesser

Der Winkelmesser eignet sich zum Messen verschiedener Gelenkwinkel. Die Winkelskala ist in 1-Grad-Schritten unterteilt, die Messskala zeigt sowohl Zentimeter als auch Inch.

Bezeichnung	Art.-Nr.	Stück in EUR ohne MwSt.	Stück in EUR inkl. MwSt.
Goniom. Winkelmesser Schenkellänge: 15 cm	25356	10,04	11,95
Goniom. Winkelmesser Schenkellänge: 20 cm	25357	12,56	14,95
Goniom. Winkelmesser Schenkellänge: 30 cm	25358	25,17	29,95
SET 3-tlg. alle Schenkellängen	25364	41,97	49,95



ab **7.95**



Saehan Goniometer Winkelmesser

Winkelmesser aus Kunststoff zum Messen verschiedener Gelenkwinkel.

Schenkellänge 15 cm (25301): Schenkellänge ca. 15 cm. Schenkel mit linearer Anzeige in cm. 360° Kopf mit 3 Anzeigen kalibriert.

Schenkellänge 20 cm (25302): Schenkellänge ca. 20 cm. Schenkel mit linearer Anzeige in cm. 360° Kopf mit 3 Anzeigen kalibriert.

Schenkellänge 30 cm (25303): Schenkellänge ca. 30 cm. Schenkel mit linearer Anzeige in cm. 360° Kopf mit 3 Anzeigen kalibriert.

Schenkellänge 18 cm (25306): Schenkellänge ca. 18 cm. Durchgängige Messskala, die bei ausgeklapptem Winkelmesser eine Gesamtlänge von 36 cm abdeckt. Unterteilung: 2° Schritte.

Bezeichnung	Art.-Nr.	Stück in EUR ohne MwSt.	Stück in EUR inkl. MwSt.
Winkelmesser Kunststoff 15 cm	25301	6,68	7,95
Winkelmesser Kunststoff 18 cm	25306	6,68	7,95
Winkelmesser Kunststoff 20 cm	25302	8,36	9,95
Winkelmesser Kunststoff 30 cm	25303	11,72	13,95



ab **44.95**

Baseline Finger-Goniometer

Professionelles Messgerät für Fingergelenke oder andere, kleine Gelenke. Messskala geht bis 180° und ist in 5°-Schritten unterteilt. Eine Längenskala in cm und Inches ist ebenfalls vorhanden, um die Messungen noch genauer zu machen.

Skala: bis 180°. Material: Edelstahl.

Bezeichnung	Art.-Nr.	Stück in EUR ohne MwSt.	Stück in EUR inkl. MwSt.
Finger-Goniometer Schenkellänge: 9 cm	25362	37,77	44,95
Finger-Goniometer Schenkellänge: 15 cm	25360	41,97	49,95



ab **34.95**

Saehan Finger-Goniometer

Das aus rostfreiem Stahl hergestellte Finger-Goniometer dient zur Vermessung der Grund- und interphalangealen Gelenke. Durch 5-fach-Abstufungen wurde eine leichte Handhabung erreicht, die durch eine lineare Bemaßung in cm unterstützt wird.

Skala: bis 180°. Material: Edelstahl.

Bezeichnung	Art.-Nr.	Stück in EUR ohne MwSt.	Stück in EUR inkl. MwSt.
Finger-Goniometer Schenkellänge: 9 cm	25314	30,21	35,95
Finger-Goniometer Schenkellänge: 15 cm	25315	29,37	34,95



zur Messung von Rumpf-Asymmetrien

155.95

Pedi-Skoliometer

Zur Messung von Rumpf-Asymmetrien und der thorakalen Rotation bei Skoliose Patienten, im Alter ab 10 Jahren. Basierend auf einem Inklinometer, verfügt das Pedi-Skoliometer über einen Messbereich von +30° bis -30°, der den Winkel ablesbar macht.

Maße (HxBxT): 6,5x16,5x1,0 cm.

Bezeichnung	Art.-Nr.	Stück in EUR ohne MwSt.	Stück in EUR inkl. MwSt.
Pedi-Skoliometer	25317	131,05	155,95

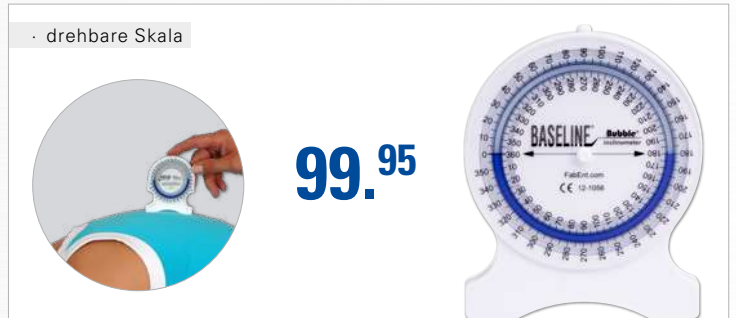

99.95

Baseline Bubble Inclinator

Neigungsmesser mit drehbarer Skala. Dient der genauen Messung des Bewegungsumfanges der Gelenke.

Bezeichnung	Art.-Nr.	Stück in EUR ohne MwSt.	Stück in EUR inkl. MwSt.
Baseline Bubble Inclinator	25324	83,99	99,95



· stellt die Beweglichkeit des unteren Rückens fest

259.-

Beweglichkeitstester Sit and Reach Box

Bewährte Methode um die Beweglichkeit des unteren Rückens und der hinteren Oberschenkelmuskulatur (Ischiocrurale Muskulatur) festzustellen.

Gewicht: 5 kg. Maße (LxBxH): 53x33x31 cm.

Bezeichnung	Art.-Nr.	Stück in EUR ohne MwSt.	Stück in EUR inkl. MwSt.
Beweglichkeitstester Sit and Reach Box	25340	217,65	259,00



179.95

- Vermessung des Beckenschiefstandes
- Ergebnis direkt in Zentimeter

Nivello Beckenwaage

Zur Feststellung und Vermessung des Beckenschiefstandes. In einem einzigen Untersuchungsgang werden Seitenlokalisierung und Ausmaß der Beinlängendifferenz festgestellt. Nivello zeigt das Ergebnis direkt in Zentimetern an.

Maße (LxBxH): 34x24x3,5 cm

Bezeichnung	Art.-Nr.	Stück in EUR ohne MwSt.	Stück in EUR inkl. MwSt.
Nivello Beckenwaage	27198	151,22	179,95



99.95

Saehan Ballon-Manometer

Der Ballon-Dynamometer wird zur Messung der Griffkraft in der physikalischen Therapie und Medizin eingesetzt. Der Gummi-Blasebalg liegt sicher in der Hand und gewährleistet einen einheitlichen Druckwiderstand während des Tests. Die große Anzeige macht das Ablesen des Ergebnisses einfach. Ein zusätzlicher Zeiger für den Lesestand erleichtert das Ablesen des Ergebnisses nochmals. Der rote Zeiger zeigt den Lesestand an. Anzeige in Kilogramm und Pounds.

Bezeichnung	Art.-Nr.	Stück in EUR ohne MwSt.	Stück in EUR inkl. MwSt.
Saehan Ballon-Manometer	25322	83,99	99,95



289.95

Saehan Hydraulischer Handkraftmesser

Gerät zur exakten Griffstärkemessung der Hand. Der Handgriff ist zwischen 3,5 cm und 8,6 cm 5-fach einstellbar. Griffstärken bis zu 90 kg/200 Pounds können genau gemessen werden. Die Kraftanzeige bleibt bis zur Zurücksetzung in der gemessenen Stärke stehen. Inkl. Tragekoffer aus schlagfestem Kunststoff.

Messbereich bis 90 kg/200 Pfund.

Bezeichnung	Art.-Nr.	Stück in EUR ohne MwSt.	Stück in EUR inkl. MwSt.
Saehan Hydraulischer Handkraftmesser	25326	243,66	289,95

239.95



Saehan Hand Dynamometer

Das Hand Dynamometer, dient der zuverlässigen Messung der Handkraft mittels Federdruck. Es verfügt über verstellbare Handgriffe, die sich jeder Handgröße anpassen und eine Anzeige in Kilogramm. Inkl. weicher Tragetasche.

Messbereich: bis 100 kg/220 Pfund.
Maße (HxBxT): 21x14x4,5 cm.

Bezeichnung	Art.-Nr.	Stück in EUR ohne MwSt.	Stück in EUR inkl. MwSt.
Saehan Hand Dynamometer	25328	201,64	239,95

SET

539.-



Saehan Handbewertungs-Set, 3-tlg.

Das Handbewertungs-Set ist die Grundausrüstung für die Hand- und Fingerbewertung in einem Paket. Der hydraulische Handkraftmesser ist ein Gerät zur exakten Griffstärkemessung der Hand.

Das Set beinhaltet:

- Hydraulischer Handkraftmesser (25326)
- Fingerschlussmessgerät (25330)
- Fingergoniometer aus Edelstahl, 15 cm Schenkellänge, 0 bis 180° (25315)
- Bedienungsanleitung Lieferung in einem praktischen Koffer mit Ablagefächern für jedes Gerät und einer Anleitung.

Bezeichnung	Art.-Nr.	Stück in EUR ohne MwSt.	Stück in EUR inkl. MwSt.
SET 3-tlg. Saehan Handbewertungs-Set	25320	452,94	539,00



219.95

Saehan Fingerschlussmessgerät

Der schwarze Zeiger gibt die, durch den Fingerdruck, erzeugte Kraft in Pfund oder Kilogramm an. Der rote Zeiger gibt den erreichten Höchstwert des Patienten an. Das Druckmessgerät besteht aus einem Aluminiumgehäuse an dem ein Nylon-Sicherheitsband für das Handgelenk befestigt ist. Inkl. Kunststoffbox.

Messbereich: 0 bis 20 kg/0 bis 45 Pfund.

Bezeichnung	Art.-Nr.	Stück in EUR ohne MwSt.	Stück in EUR inkl. MwSt.
Saehan Fingerschlussmessgerät	25330	184,83	219,95



89.⁹⁵

Baseline Handkraftmesser Ballon Manometer

Einfacher und effektiver Helfer, um präzise die Hand- und Unterarmkraft zu messen. Durch Zusammendrücken des mit Flüssigkeit gefüllten Ballons wird die Griffkraft gemessen. Das Ergebnis kann einfach auf der Skala abgelesen werden. Zusätzlich wird die maximal erzeugte Kraft angezeigt.

Bezeichnung	Art.-Nr.	Stück in EUR ohne MwSt.	Stück in EUR inkl. MwSt.
Baseline Handkraftmesser Ballon Manometer	25346	75,59	89,95

239.-

Baseline hydraulischer Hand-Dynamometer

Einfache und kostengünstige Lösung zur Messung der Handkraft. Der einstellbare Griff ermöglicht es Ihnen das Dynamometer individuell auf den Patienten einzustellen. Ein mitgelieferter Tragekoffer schützt das Dynamometer und macht den Transport einfach. Die gemessene Kraft wird sowohl in kg als auch in lb angezeigt.



Bezeichnung	Art.-Nr.	Stück in EUR ohne MwSt.	Stück in EUR inkl. MwSt.
Baseline Hydraulischer Hand-Dynamometer	25366	200,84	239,00



259.-

Baseline Fingerschlussmessgerät Standard

Das Fingerschlussmessgerät ermöglicht eine exakte Kraftmessung der einzelnen Finger. Die Kraft wird bei der Messung sowohl in kg als auch in lb angezeigt. Inkl. Aufbewahrungskiste.

Bezeichnung	Art.-Nr.	Stück in EUR ohne MwSt.	Stück in EUR inkl. MwSt.
Baseline Fingerschlussmessgerät Standard	25348	217,65	259,00

479.⁹⁵

Hand- und Fingerkraftmesser, Vigorimeter inkl. 3 Bälle

Zur Prüfung der Muskelkraft in Hand und Finger. Anzeige der Messergebnisse über einen Manometer. Mit 3 Gummibällen in verschiedenen Größen: 6 cm, 4,5 cm und 4 cm.

Messbereich: 0-1,6 Bar (0-160 kPa).
Material: Weich-PVC. Schlauchlänge: 37 cm.
Durchmesser Manometer: 6 cm.
Box (LxBxH): 25x10x13 cm.



Bezeichnung	Art.-Nr.	Stück in EUR ohne MwSt.	Stück in EUR inkl. MwSt.
Hand- und Fingerkraftmesser Vigorimeter	25332	403,32	479,95
3x Ersatzbälle	25333	47,02	55,95

325.-



Baseline digitaler Handkraftmesser Klinik, inkl. Tragekoffer

Der digitale Handkraftmesser ermöglicht Ihnen eine genaue Kraftmessung der Griffkraft. Durch verschiedene Einstellmöglichkeiten wird der Test noch genauer und besser vergleichbar. Somit können Sie den Therapieerfolg optimal dokumentieren. Ein großer Messbereich bis zu 135 kg ermöglicht Ihnen auch die Testung von Leistungssportlern. Unterschiedliche Testprotokolle verbessern die Dokumentation und ermöglichen gleichzeitig die Testung verschiedener Kraftzustände. Zertifiziertes Medizinprodukt.

Messbereich bis 135 kg.

Bezeichnung	Art.-Nr.	Stück in EUR ohne MwSt.	Stück in EUR inkl. MwSt.
Baseline Digitaler Handkraftmesser Klinik	25344	273,11	325,00

379.-



Baseline hydraulischer Handkraftmesser Standard inkl. Tragekoffer

Der hydraulische Handkraftmesser ermöglicht Ihnen eine exakte Griffstärkemessung der Hand. 5-fach einstellbarer Handgriff zur individuellen Handanpassung. Kraftanzeige bleibt bis zur Zurücksetzung in der gemessenen Stärke stehen. Entspricht dem Medizinproduktegesetz (MPG). Inkl. Tragekoffer aus schlagfestem Kunststoff.

Griffstärken: bis zu 90 kg/200 Pounds.

Bezeichnung	Art.-Nr.	Stück in EUR ohne MwSt.	Stück in EUR inkl. MwSt.
Baseline hydr. Handkraftmesser Standard	25342	318,49	379,00

SET



629.-



Baseline Handbewertungs-Set Standard, 3-tlg.

Das Handbewertungs-Set ermöglicht umfassende Messungen in medizinischer Qualität. Messen Sie Hand- und Fingerkraft, genauso wie die Beweglichkeit der Fingergelenke. Die zuverlässigen Messergebnisse ermöglichen eine genaue Dokumentation von Therapiefortschritt und Leistungssteigerung. Entspricht dem Medizinproduktegesetz (MPG).

Bezeichnung	Art.-Nr.	Stück in EUR ohne MwSt.	Stück in EUR inkl. MwSt.
SET 3-tlg. Handbewertungs-Set Standard	25350	528,57	629,00



SET

Reflex- und Sensibilitätsdiagnostik

Nach Buck: Mit Nervennadel und ausschraubbarem Pinsel im Griff. Material: Metall. Gewicht: ca. 75 g. Länge: ca. 19,5 cm.

Nach Taylor: Griff aus Metall. Dreieckiger Kopf aus Gummi. Gewicht: 80 g. Länge: 19 cm.

Nach Babinski: Griff aus Metall. Runder Kopf aus Gummi. Durchmesser Kopf: 4,5 cm. Gewicht: 80 g. Länge: 22 cm.

Nach Wartenberg: Kopf mit Nadelrad. Material: Metall. Gewicht: 70 g. Länge: 17 cm.

9.95

Bezeichnung	Art.-Nr.	Stück in EUR ohne MwSt.	Stück in EUR inkl. MwSt.
Buck	25310	8,36	9,95
Taylor	25311	8,36	9,95
Babinski	25312	8,36	9,95
Wartenberg	25313	8,36	9,95
SET 4-tlg.	25319	29,37	34,95



Caliper Hautfaltenmessgerät

Zur Bestimmung des Unterhautfettgewebes.

28115: Der exakte Anpressdruck für vergleichende Messungen erfolgt über den einzigartigen Daumendruckhebel. Messbereich: bis 70 mm.

25335: Geeichter Hautfaltenmesser. Konstanter Druck im gesamten Messbereich. Inkl. Holzkiste + Kurzanleitung. Messbereich: bis 80 mm. Messgenauigkeit: 0,2 mm.

Bezeichnung	Art.-Nr.	Stück in EUR ohne MwSt.	Stück in EUR inkl. MwSt.
Caliper	28115	20,97	24,95
Skinfold Caliper	25335	252,06	299,95



5.95

Sport-Tec Umfang-Maßband

Das Umfang-Maßband ermöglicht eine schnelle und präzise Messung von Umfängen. Ein automatischer Rücklauf und eine Möglichkeit zur Fixierung des Maßbandendes erleichtern die Messung.

Länge: 0-150 cm. Teilung: 1 mm.

Bezeichnung	Art.-Nr.	Stück in EUR ohne MwSt.	Stück in EUR inkl. MwSt.
Maßband	253082	5,00	5,95



12.95

seca Maßband 201

Das Maßband-Abschlussstück ist besonders verstärkt, so dass seine Stabilität auch nach zahlreichen Messungen nicht beeinträchtigt ist. Dank der automatischen Aufrollautomatik gehen die Messungen einfach von der Hand.

Länge: 205 cm. Teilung: 1 mm.

Bezeichnung	Art.-Nr.	Stück in EUR ohne MwSt.	Stück in EUR inkl. MwSt.
Maßband 201	28019	10,88	12,95



18.95

seca Umfang-Maßband 203 mit WHR Messung

Zur Messung des Körperumfangs. Die Skala zur Messung der Waist-To-Hip-Ratio (WHR) besteht aus hochwertigem Metall. Der WHR ist eine indirekte Methode zur Bestimmung der Menge des Bauchfettgewebes. Dadurch gibt er Aufschluss über die Verteilung der Fettdepots und ist eine wertvolle Hilfe bei der Diagnose.

Länge: 205 cm. Teilung: 1 mm.

Bezeichnung	Art.-Nr.	Stück in EUR ohne MwSt.	Stück in EUR inkl. MwSt.
Maßband 203	28018	15,92	18,95



199.95

seca Teleskop-Messstab 222

Speziell für die Wandmontage entwickelt ist dieser Personenmessstab von Kopf bis Fuß auf millimetergenaues Arbeiten eingestellt. Sein verbreiteter Messschieber, sowie der Fersenanschlag, schaffen dabei professionelle Bedingungen. Der Messstab in Teleskop-Technik ist speziell für die Wandmontage geeignet und sorgt durch die komfortable Ablesemarke für eine leichte Ablesbarkeit der Ergebnisse ab einer Körpergröße von 130,5 cm. Bei Nichtbenutzung kann der Messschieber aus Sicherheitsgründen weggeklappt werden.

Messbereich: 6 bis 230 cm. Teilung: 1 mm. Maße (LxBxH): 132,2x12x3,4 cm.

Bezeichnung	Art.-Nr.	Stück in EUR ohne MwSt.	Stück in EUR inkl. MwSt.
seca Teleskop-Messst. 222	28022	168,03	199,95



159.95

seca Messstab 216

Der seca 216 ist ein mechanischer Messstab für Kinder und Erwachsene, der in frei wählbarer Höhe an der Wand angebracht werden kann. Er verfügt über eine austauschbare Skala von 0 bis 230 cm, die bereits während der Messung einfach abzulesen ist, da sie seitlich versetzt zum Messstab verläuft. Egal ob im Krankenhaus oder in Arztpraxen, überall wo Genauigkeit und leichte Bedienung gefragt sind, leistet dieser Messstab optimale Dienste.

Messbereich: 0 bis 230 cm. Teilung: 1 mm. Maße (LxBxH): 150x12x22 cm.

Bezeichnung	Art.-Nr.	Stück in EUR ohne MwSt.	Stück in EUR inkl. MwSt.
seca Messstab 216	28021	134,41	159,95

KÖRPERANALYSEWAAGEN

Die **Körperanalysewaagen** ermitteln zuverlässig unter anderem die Muskel-, Fett-, Knochen- und Wasseranteile in Ihrem Körper und ermöglichen so einen genaueren Einblick wie gesund Sie sind.

Verschiedene Körperanalysewaagen unterstützen darüber hinaus eine **Segment-Körperanalyse**. Sie erhalten die Messergebnisse also separat für einzelne Körperteile, damit Sie genau wissen, auf welche Bereiche des Körpers Sie sich konzentrieren müssen.



SOEHNLE 7850

Die Soehnle Fitnesswaage 7850 ist besonders einfach zu bedienen und eignet sich ideal für die gewerbliche Nutzung. Mit der Körperanalysefunktion können neben dem Gewicht und BMI auch der Muskel-, Fett- und Wasseranteil genau gemessen und der aktuelle Energieumsatz ermittelt werden. Die Messung erfolgt dabei über die Hände. Mit dem integrierten Drucker lassen sich Gewichts- und Analysewerte, einschließlich individueller Bewertung ausdrucken, dokumentieren und über einen längeren Zeitraum verfolgen. Aluminiumstativ, elektronisches Wägesystem mit 4 Zellen.

Produkteigenschaften: St/lb/oz-Umschaltung, Impedanzmessung über Hände, einfacher Wechsel der Papierrolle, Uhrzeit-Anzeige, Ausdruck von Datum/Uhrzeit/Gewicht/Analysewerte sowie Bewertung, individueller Werbetext programmierbar, Erdanziehungskraftfaktor manuell einstellbar.

Hinweis: Waage ist nicht eichfähig.

Bezeichnung	Art.-Nr.	Stück in EUR ohne MwSt.	Stück in EUR inkl. MwSt.
SOEHNLE Fitnesswaage 7850	28120	920,17	1.095,00
Druckerpapier, 10 Rollen	28121	19,29	22,95



1.095.-

6.995.-

TANITA MC-780MA

Medizinprodukt für den professionellen Einsatz.

Multifrequenz-Segment-Körperanalysewaage mit großer LED-Doppelanzeige zur Veranschaulichung der Körperanlysemessung und der detaillierten Segmentanalyse. Die Messergebnisse werden automatisch auf der SD-Karte gespeichert, an einen PC gesendet oder an einen Drucker übertragen. Über einen Bluetooth-Adapter können die Daten auch drahtlos an einen PC oder ein Windows Tablet gesendet werden. Zur Übertragung an einen PC ist die kostenpflichtige TANITA PRO Software (nur für Windows) notwendig.

Mit einstellbaren Zielwerten für Gewicht und Körperfett lässt sich der reale Fortschritt überwachen.

Bezeichnung	Art.-Nr.	Stück in EUR ohne MwSt.	Stück in EUR inkl. MwSt.
TANITA Körperanalysewaage MC-780MA	28112	5.878,15	6.995,00



549.-

TANITA RD-545HR

Medizinisch genaue Messergebnisse für Zuhause, dank Zweifrequenz-Technologie. Die Waage unterteilt den Körper in 5 Segmente und stellt hierfür die jeweiligen Messergebnisse bereit. Die integrierte Bluetooth-Funktion ermöglicht die Verbindung zur MyTanita App.

Produkteigenschaften: Bluetooth, Automatische Erkennung, Abruffunktion, Uhr, Kalender, Gast-Modus, Sportler-Modus, 4 Benutzerspeicher.

Bezeichnung	Art.-Nr.	Stück in EUR ohne MwSt.	Stück in EUR inkl. MwSt.
TANITA Körperanalysewaage RD-545HR	28109	461,34	549,00



	SOEHNLE 7850	TANITA MC-780MA	TANITA RD-545HR	TANITA BC-545N	TANITA BC-601
Artikelnummer	28120	28112	28109	28110	28105
Bluetooth	---	●	●	---	---
SD-Karte	---	●	---	---	●
Tragkraft	180 kg	270 kg	200 kg	150 kg	150 kg
Ziffernschritt / Teilung	100 g	100 g	50 g < 100 kg > 100 g	100 g	100 g
Ziffernhöhe	17 mm	k.A.	28 mm	31 mm	25 mm
Einheit	kg / lb / st	kg	k.A.	kg / lb / st	kg / lb / st
Messungen	Gewicht, BMI, Muskel-/ Fett-/ Wasseranteil (%), Kalorienbedarf/Tag	Gewicht, BMI, Muskel-/ Fett-/ Wasseranteil (%), Körperbauwert, Knochenmineralmasse, Grundumsatz, Stoffwechsellalter, Viszeralfett	Gewicht, BMI, Muskel-/Fett-/ Wasser (%), Körperbauwert, Knochenmineralmasse, Grundumsatz, Stoffwechsellalter, Viszeralfett, Herzfrequenz	Gewicht, BMI, Muskel-/ Fett-/ Wasseranteil (%), Körperbauwert, Knochenmineralmasse, Grundumsatz, Stoffwechsellalter, Viszeralfett	Gewicht, BMI, Muskel-/ Fett-/ Wasseranteil (%), Knochenmineralmasse, Stoffwechsellalter, Viszeralfett
Segmente	---	5	5	5	5
Messpunkte	Hände	Füße und Hände	Füße und Hände	Füße und Hände	Füße und Hände
Integrierter Drucker	●	---	---	●	●
Arbeitstemperatur	15°C bis 35°C	5°C - 35°C	k.A.	k.A.	k.A.
Spannungsversorgung	100-240V AC	100 - 240V AC	Batterie	Batterie	Batterie
Maße Plattform (HxBxT)	36,5x49 cm	9,4x36x36 cm	34,8x32 cm	37,5x31,7 cm	34,5x32,5 cm
Maße (HxBxT)	129x36,5x49 cm	116,5x36x36 cm	5,7x34,8x32 cm	7,5x37,5x31,7 cm	5,5x34,5x32,5 cm
Gewicht	17,8 kg	15,5kg	4 kg	3,7 kg	3,2 kg
Preis (ohne/inkl. MwSt.)	920,17 / 1.095,00	5.878,15 / 6.995,00	461,34 / 549,00	210,04 / 249,95	210,04 / 249,95

Tabellensymbole: ● ja | ○ optional | --- nein

249.⁹⁵



TANITA BC-545N

Modernste Technologie für die segmentale bioelektrische Impedanzanalyse (BIA) zur Analyse und Messung der Anteile von Körperfett und Muskelmasse in fünf Segmenten: Arme, Beine und zentraler Bauchbereich.

Produkteigenschaften: Abruffunktion, Gast-Modus, Sportler-Modus, 5 Benutzerspeicher.

Bezeichnung	Art.-Nr.	Stück in EUR ohne MwSt.	Stück in EUR inkl. MwSt.
TANITA Körperanalysewaage BC-545N	28110	210,04	249,95

249.⁹⁵



TANITA BC-601

Die innovative BC-601 beinhaltet modernste Technologie zur Analyse des Körpers in fünf Segmenten: Arme, Beine und zentraler Bauchbereich. Gemessen wird über vier Elektroden auf der Waage und 4 Elektroden im mobilen und ausziehbaren Handgriff. Inkl. Batterien.

Produkteigenschaften: SD-Karte, Abruffunktion, Gast-Modus, Sportler-Modus, 4 Benutzerspeicher.

Bezeichnung	Art.-Nr.	Stück in EUR ohne MwSt.	Stück in EUR inkl. MwSt.
TANITA Körperanalysewaage BC-601	28105	210,04	249,95

84.⁹⁵



TANITA BC-401 mit BT

Ermöglicht eine umfangreiche Messung Ihrer Körperdaten und überträgt diese an die MyTANITA App. Behalten Sie Ihre Fitness im Blick und überprüfen Sie in welchem Zustand Ihre Muskeln und Knochen sind, ob Sie ausreichend trinken oder wie hoch Ihr Stoffwechselalter ist. Inkl. Batterien.

Produkteigenschaften: Automatische Erkennung, Abruffunktion, Uhr, Kalender, Gast-Modus, Sportler-Modus, 5 Benutzerspeicher.

Bezeichnung	Art.-Nr.	Stück in EUR ohne MwSt.	Stück in EUR inkl. MwSt.
TANITA Körperanalysewaage BC-401	28104	71,39	84,95

114.⁹⁵



TANITA BC-587

Die BC 587 liefert Ihnen eine Vielzahl von Körperanalyse-Daten. Mit Hilfe der bioelektrische Impedanzanalyse analysiert die Waage Ihre Körperzusammensetzung und liefert Ihnen genaue Daten. Die gemessenen Werte von Körperfett und Körperwasser sind bis auf 0,1% genau. Inkl. Batterien.

Produkteigenschaften: Gast-Modus, 4 Benutzerspeicher.

Bezeichnung	Art.-Nr.	Stück in EUR ohne MwSt.	Stück in EUR inkl. MwSt.
TANITA Körperanalysewaage BC-587	28101	96,60	114,95

NEU

59.⁹⁵



**Medisana BS 450
Connect mit BT**

Mit Bluetooth-Technologie ausgestattet, kann die Waage problemlos mit Ihrer Smartphone-App verbunden werden, so dass Sie Ihre Messwerte jederzeit und überall einsehen können.

Bezeichnung	Art.-Nr.	Stück in EUR ohne MwSt.	Stück in EUR inkl. MwSt.
Medisana Körperanalysewaage BS 450	28117	50,38	59,95

NEU

84.⁹⁵



**Medisana BS 650
Connect mit WiFi und BT**

Über WiFi und Bluetooth lassen sich die Messdaten bequem und einfach auf Ihrem Smartphone oder Tablet speichern und verfolgen. Mit Hilfe der App können Sie Ihre Fortschritte auf Ihrem persönlichen Dashboard verfolgen und Ihre Daten in übersichtlichen Grafiken anzeigen lassen.

Bezeichnung	Art.-Nr.	Stück in EUR ohne MwSt.	Stück in EUR inkl. MwSt.
Medisana Körperanalysewaage BS 650	28116	71,39	84,95

	TANITA BC-401 mit BT	TANITA BC-587	MEDISANA BS 450	MEDISANA BS 650
Artikelnummer	28104	28101	28117	28116
Bluetooth	●	---	●	●
SD-Karte	---	---	---	---
Tragkraft	150 kg	200 kg	180 kg	180 kg
Zifferschrift	100 g	100 g	0,1 kg / 0,2 lb / 0,2 lb	0,1 kg / 0,2 lb
Ziffernhöhe	28 mm	32 mm	k.A.	k.A.
Einheit	kg / lb / st	kg / lb / st	kg / lb / st	kg / lb / st
Messungen	Gewicht, BMI, Muskel-/ Fett-/ Wasseranteil (%), Körperbauwert, Knochenmineralmasse, Grundumsatz, Stoffwechselalter, Viszeralfett	Gewicht, BMI, Muskel-/ Fett-/ Wasseranteil (%), Knochenmineralmasse, Grundumsatz, Stoffwechselalter, Viszeralfett	Gewicht, BMI, Muskel-/ Fett-/ Wasseranteil (%), Knochengewicht	Gewicht, BMI + BMR, Muskel-/ Fett-/ Wasseranteil (%), Knochengewicht
Segmente	---	---	k.A.	k.A.
Messpunkte	Füße	Füße	Füße	Füße
Integrierter Drucker	●	●	k.A.	k.A.
Arbeitstemperatur	k.A.	k.A.	k.A.	k.A.
Spannungsversorgung	Batterie	Batterie	6V (4x 1,5 V, AAA)	6V (4x 1,5 V, AAA)
Maße Plattform (HxBxT)	4x36x26 cm	4,3x34x31 cm	k.A.	k.A.
Maße (HxBxT)	4x36x26 cm	4,3x34x31 cm	31,9x31,9x2,3 cm	31x31x2,5 cm
Gewicht	1,9 kg	3,7 kg	1,93 kg	2 kg
Preis (ohne/inkl. MwSt.)	71,39 / 84,95	96,60 / 114,95	50,38 / 59,95	71,39 / 84,95

Tabellensymbole: ● ja | ○ optional | --- nein

PERSONENWAAGEN

Säulenwaagen

Die Säulenwaagen ermöglichen ein bequemes Ablesen der Messergebnisse in Hüfthöhe. Auch das Bedienelement befindet sich in direkter Reichweite und erleichtert so den Umgang mit der Waage.

Flachwaagen

Auch Waagen, die wenig Raum brauchen, können viel für den Patienten tun und überzeugen mit ihrer enormen Platzersparnis und Funktionen, die den größeren Modellen in nichts nachstehen.



449.⁹⁵

- weder Batterien noch Stromanschluss nötig
- integrierte Transportrollen
- einfach + exakt abzulesen

seca Säulenwaage Culta 786

Medizinprodukt für den professionellen Einsatz.

Diese Kreiszeigerwaage von seca ist immer einsatzbereit, weil sie weder Stromanschluss noch Batterien benötigt. Sie ist robust und erfasst das Gewicht schnell und sehr präzise. Mit ihrer hüfthohen Säule setzt diese Waage an jedem Einsatzort einen ganz besonderen Akzent: Auf einer eleganten, großen Kreisskala mit präzisiertem, roten Nadelzeiger und einer 500 g Teilung lässt sich das Gewicht ganz einfach und exakt ablesen. So kann sich jeder Patient auch ohne Betreuung problemlos selber wiegen. Ihren maximalen Ablesekomfort verbindet die seca 786 zudem mit platzsparenden Abmessungen. Denn die erhöhte Kreisanzeige schafft Platz für eine großzügig dimensionierte Trittpläche. Der schwarze Gummibelag ist nicht nur robust, sondern lässt sich auch besonders leicht reinigen.



Bezeichnung	Art.-Nr.	Stück in EUR ohne MwSt.	Stück in EUR inkl. MwSt.
seca Säulenwaage Culta 786	28025	378,11	449,95

659.-



seca Säulenwaage 769 mit BMI-Funktion

Medizinprodukt für den professionellen Einsatz.

Die seca Säulenwaage 769 ist bestens geeignet für den täglichen Einsatz in Krankenhäusern und Arztpraxen. Sie ist vielseitig einsetzbar, wartungsarm und standortunabhängig durch sparsamen Batteriebetrieb. Durch die Transportrollen lässt sich die Säulenwaage mühelos bewegen. Außerdem ist die seca 769 mit intelligenten Funktionen ausgestattet. So ermöglicht beispielsweise die BMI-Funktion eine zuverlässige Einschätzung des Ernährungszustandes des Patienten.

Produkteigenschaften: HOLD, mechanischer Überlastschutz, BMI, Abschaltautomatik, TARA, Transportrollen.



Bezeichnung	Art.-Nr.	Stück in EUR ohne MwSt.	Stück in EUR inkl. MwSt.
seca Säulenwaage 769 mit BMI-Funktion	28013	553,78	659,00

	Culta 786	769	813 / 813 bt	Colorata 76	Aura 807	Viva 75	869
Artikelnummer	28025	28013	28007 / 28008	28014	28011	28000	28006
Bluetooth	---	---	--- / ●	---	---	---	---
SD-Karte	---	---	---	---	---	---	---
Tragkraft	150 kg	200 kg	200 kg	150 kg	150 kg	150 kg	250 kg
Zifferschnitt	500 g	100 g	100 g	1.000 g	100 g	1.000 g	100 g < 150 g > 200 g
Ziffernhöhe	k.A.	20 mm	29 mm	k.A.	29 mm	k.A.	20 mm
Einheit	kg	kg / st / lb	kg	kg	kg	kg	kg / st / lb
Messungen	Gewicht	Gewicht, BMI	Gewicht	Gewicht	Gewicht	Gewicht	Gewicht, BMI
Messpunkte	Füße	Füße	Füße	Füße	Füße	Füße	Füße
Integrierter Drucker	---	---	---	---	---	---	---
Arbeitstemperatur	k.A.	k.A.	k.A.	k.A.	k.A.	k.A.	k.A.
Spannungsversorgung	Keine	Batterie	Batterie	Keine	Batterie	Keine	Batterie
Maße Plattform (HxBxT)	7,5x27,8x27,3 cm	7,5x27,2x28 cm	4,5x40x30 cm	7x26,5x26,5 cm	3,7x31x31 cm	7x29x29 cm	6x28,8x27,8 cm
Maße (HxBxT)	91x29,5x50 cm	83,1x29,4x41,7 cm	4,7x43,3x37,3 cm	11,8x30,3x47 cm	3,7x31x31 cm	11,7x31,7x47,7 cm	6x32,1x35,6 cm
Gewicht	6,9 kg	6,2 kg	2,9 kg	3,5 kg	2,0 kg	3,5 kg	4,2 kg
Preis (ohne/inkl. MwSt.)	378,11 / 449,95	553,78 / 659,00	ab 109,20 / ab 129,95	163,82 / 194,95	58,78 / 69,95	134,41 / 159,95	394,92 / 469,95

Tabellensymbole: ● ja | ○ optional | --- nein



ab **129.⁹⁵**



seca Personenwaage 813

Personenwaage mit besonders breiter und niedriger Plattform, die sich mühelos betreten lässt. Dabei sorgt die rutschfeste Plattform für einen sicheren Stand. Für eine umfassende Hygiene kann die Oberfläche sowohl mit Reinigungs- als auch mit Desinfektionsmittel gereinigt werden. Ein extra großes LCD-Display macht das Ablesen der gemessenen Werte einfach.

Produkteigenschaften: Auto-HOLD, Abschaltautomatik, Step-off, Tip-on Einschaltautomatik, kg/lbs/sts Umschaltung.

Mit der Personenwaage 813 bt (**28008**) können die gemessenen Werte durch die integrierte Bluetooth-Verbindung direkt an verschiedene Apps, wie Google Fit und Apple Health übertragen werden.

Bezeichnung	Art.-Nr.	Stück in EUR ohne MwSt.	Stück in EUR inkl. MwSt.
seca Personenwaage 813 ohne Bluetooth	28007	109,20	129,95
seca Personenwaage 813 bt mit Bluetooth	28008	131,05	155,95



69.⁹⁵

seca Personenwaage Aura 807

Hinter der außergewöhnlichen Optik aus Edelstahl und Glas verbirgt sich eine hoch effiziente 4-Wägezellentechnologie für sehr präzise Gewichtsermittlungen. Die extra flachen Abmessungen machen das Betreten der Waage sehr bequem. Die extra großen LCD-Ziffern machen das Ablesen einfach. Inkl. Batterien.

Produkteigenschaften: Auto-HOLD, Abschaltautomatik, Step-off, Tip-on Einschaltautomatik, kg/lbs/sts Umschaltung, kg/lbs Umschaltung.

Bezeichnung	Art.-Nr.	Stück in EUR ohne MwSt.	Stück in EUR inkl. MwSt.
seca Personenwaage Aura 807	28011	58,78	69,95

194.⁹⁵



06-weiß



01-blau

03-rot

07-beige

seca Personenwaage Colorata 760

Medizinprodukt für den professionellen Einsatz.

Der Klassiker unter den mechanischen Personenwaagen. Die seca Personenwaage Colorata 760 ist mit großer Trittplatte, robustem Gehäuse aus pulverbeschichtetem Stahl und Chromring ausgestattet. Besonders angenehm: Die große, gut ablesbare Skala.

Farben: 01-blau, 03-rot, 06-weiß, 07-beige.

Bezeichnung	Art.-Nr.	Stück in EUR ohne MwSt.	Stück in EUR inkl. MwSt.
seca Personenwaage Colorata 760	28014	163,82	194,95

159.⁹⁵



seca Personenwaage Viva 750

Medizinprodukt für den professionellen Einsatz.

Mechanische Waage, die sich sowohl für den Gebrauch zu Hause, als auch für den professionellen Gebrauch in Fitnessstudio oder der Praxis eignet. Mit robustem Gehäuse, aus pulverbeschichtetem Stahl. Standfläche mit Kunststoff beschichtet.

Bezeichnung	Art.-Nr.	Stück in EUR ohne MwSt.	Stück in EUR inkl. MwSt.
seca Personenwaage Viva 750	28000	134,41	159,95

469.⁹⁵



seca Personenwaage 869

Medizinprodukt für den professionellen Einsatz.

Elektronische Flachwaage mit 2,25 m langer Kabelfernanzeige. Das Display kann separat von der Waage aufgestellt werden. Nivellierfüße für jeden Untergrund. Inkl. Batterien.

Funktionen: Abschaltautomatik, BMI, HOLD, Mobiles Messen, TARA, kg/lbs/sts Umschaltung, kg/lbs Umschaltung.

Bezeichnung	Art.-Nr.	Stück in EUR ohne MwSt.	Stück in EUR inkl. MwSt.
seca Personenwaage 869	28006	394,92	469,95

- hilft die Milchaufnahmemenge Ihres Babys zu messen
- Wiegemulde einfach lösbar



seca Säuglings- und Babywaage 354

Der zuverlässige Schutz für gesundes Wachstum. Bei der gesunden Entwicklung eines Neugeborenen spielt die Ernährung eine zentrale Rolle. Mit der neuen Säuglingswaage seca 354 lässt sich jetzt täglich per Knopfdruck kontrollieren, wie viel Milch das Baby beim Stillen getrunken hat. Damit bietet seca ab sofort den wohl zuverlässigsten Partner bei der Überwachung der Ernährung von Säuglingen. Die Waage eignet sich darum ideal für Eltern, die das Gewicht und die Milchaufnahmemenge ihres Neugeborenen zu Hause kontrollieren möchten. Inkl. Batterien.

- Breast-Milk-Intake-Funktion
- Einfaches Lösen der Wiegemulde vom Untergestell
- Säuglingswaage und Flachwaage für Kinder in einem
- Mobil und robust für den Transport
- Funktionen und Eigenschaften: TARA. BMIF. Auto-HOLD
- Abschaltautomatik

Tragkraft 20 kg. Teilung: 5 g/10 g. Nettogewicht: 2,3 kg. Maße (BxHxT): 552 x 156 x 332 mm.

Bezeichnung	Art.-Nr.	Stück in EUR ohne MwSt.	Stück in EUR inkl. MwSt.
seca Säuglings- und Babywaage 354	28026	180,63	214,95



214.⁹⁵



Druckpunktereфлектор aus Plexiglas

Druckpunktereфлектор mit grüner Beleuchtung für einen statischen Fußabdruck. Hohes Reflexionssystem des Fußabdrucks. Der Druckpunktereфлектор zeigt die verschiedenen Druckpunkte der Fußsohle mittels unterschiedlicher Farbintensität.

Die Vorder- und Rückseite des Fußabdruckreflektors sind offen. Dadurch lassen sich bequem Fotos des Fußabdrucks als Momentaufnahme und für Ihre Dokumentation machen.

Der Druckpunktereфлектор wird auch als Fußspiegel oder Fußgewölbetrainer bezeichnet. Er unterstützt die Analyse und Untersuchung des Fußes, indem er ein realistisches Abbild des Fußes zeigt. Punkte mit höherer und niedrigerer Belastung sind deutlich erkennbar und voneinander zu unterscheiden.

Das Material besteht aus Plexiglas, es ist kein normales Glas verbaut. Die Stabilität des Materials ermöglicht eine hohe Belastbarkeit bei leichtem Eigengewicht.

- Stromversorgung: 230 V mit 12 V-Trafo
- An-/Ausschalter
- Maximale Belastung: 180 kg
- Material Spiegel: Polycarbonat (kein Glas)
- Gewicht: 6 kg
- Arbeitsbereich (LxB): 40x40 cm
- Maße (LxBxH): 45x45x16 cm

Bezeichnung	Art.-Nr.	Stück in EUR ohne MwSt.	Stück in EUR inkl. MwSt.
Druckpunktereфлектор aus Plexiglas, 45x45x16 cm	26860	461,34	549,00

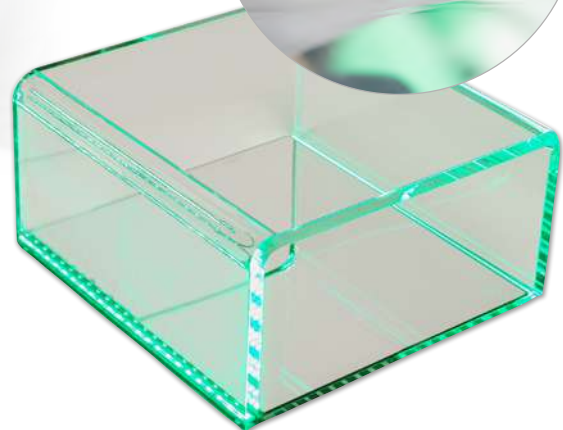

549.-



pedalo®

Stabilisator

Die Pedalo Stabilisatoren dienen der Verbesserung der sensorischen Steuerung von Haltung und Bewegung. Bereits kleinste Dysbalancen und Instabilitäten im Bewegungsapparat werden durch die hohe Sensibilität der 3-dimensional wirkenden Standfläche aufgezeigt und therapiert. Therapie und Training auf den Pedalo Stabilisatoren sind von hoher Effizienz, da ihre Wirkungsweise die Eingangsinformationen der Propriozeptoren und Rezeptoren erhöht. Dieses führt zu einer Stimulierung und Verbesserung der Koordination der intersegmentalen Muskeln.

Drei unterschiedliche Ausführungen erfüllen jegliche Ansprüche der Anwender. Für das tägliche Gesundheitstraining und Fitnesstraining zu Hause oder im Fitnessstudio gibt es kaum ein effektiveres Trainingsgerät bei dem die Qualität der Muskulatur, das neuronale Zusammenspiel zwischen Nerv und Muskulatur und somit die Körperstabilität und Funktionalität so einträchtig trainiert wird.

Die Standfläche kann bei allen 3 Modellen direkt an den Seilen starr aber beweglich abgehängt werden. Sie bewegt sich somit horizontal auf einem Level in alle Richtungen. Werden die Federn mit integriert kommt es abhängig vom Körpergewicht zu einer Absenkung der Standfläche. Danach passt sich die Standfläche sowohl vertikal als auch horizontal und in den Seiteneigungen den vom Körper ausgehenden Ausgleichsbewegungen an und das Spiel mit dem Gleichgewicht beginnt. Letztendlich spiegelt die Standfläche die Instabilität des Körpers.



399.⁹⁵



499.⁹⁵



549.⁹⁵

- trainiert Reaktionszeit + Reflexe
- optimiert Bewegungsabläufe

- einstellbares Schwung- + Kippverhalten
- Beine unabhängig voneinander trainieren

- mit Bügeln zum Festhalten
- für Therapie + Rehabilitation

Pedalo® Stabilisator Sport

Von Sportlern zur Leistungssteigerung durch Optimierung Ihrer Bewegungsabläufe, Verkürzung der Reaktionszeiten und Sensibilisierung der Reflexe eingesetzt.

Dank Stecksystem schnell aufgebaut und einsatzbereit. Auch im mobilen Training ein hervorragender Wegbegleiter. Bietet durch seine niedrigen Bügel genügend Bewegungsfreiheit oberhalb Kniehöhe. Dies ist vor allem auch bei Rückschlagsportarten wie Tennis, Squash, Badminton, oder auch Fußball von Vorteil um sportart-spezifisch trainieren zu können.

Der Stabilisator Sport ist für Gesundheitsorientierte, Freizeitsportler, Trainer und jegliche Sportler die richtige Wahl. Inkl. Antirutschmatte und Übungsflyer.

- Eigengewicht: 7,4 kg
- Belastbar bis: 150 kg
- Standfläche (LxB): 60x35 cm
- Maße (LxBxH): 58x58x44 cm

Bezeichnung	Art.-Nr.	Stück in EUR ohne MwSt.	Stück in EUR inkl. MwSt.
Sport	02297	336,09	399,95

Pedalo® Stabilisator Profi

Der Stabilisator Profi unterscheidet sich von seinem kleinen Bruder Stabilisator Sport durch seine vielen zusätzlichen Einstellmöglichkeiten. Der funktionelle Einsatz durch die 2 zusätzlich, voneinander unabhängigen Fußbretter zeigen dem Übenden oder Therapeuten einseitig muskuläre und koordinative Schwächen auf. Die Fußbretter bieten mehr Mobilität nach allen Seiten und erfordern mehr Stabilität, vor allem in der Fuß- und Unterschenkelmuskulatur. Die zusätzliche, schnell aufgesteckte Standfläche verbindet beide Fußbretter miteinander. Übungsfolgen werden dadurch erleichtert. Die Aufhängung der Standfläche kann oben und unten 10-fach horizontal verstellt werden. Entsprechend verändert sich das Schwung- und Kippverhalten von leicht bis schwierig. Der Übende muss sich somit stets neu auf die sich veränderten Bewegungsanforderungen einstellen.

Der Stabilisator Profi ist die richtige Wahl, wenn sich der Trainierende auf hohem Niveau im Detail verbessern möchte. Inkl. Antirutschmatte und Übungsanleitung.

- Eigengewicht: 8,8 kg
- Belastbar bis: 150 kg
- 2 Fuß-Standplattformen (LxBxH): 54x13 cm
- Maße (LxBxH): 58x58x44 cm

Bezeichnung	Art.-Nr.	Stück in EUR ohne MwSt.	Stück in EUR inkl. MwSt.
Profi	02299	420,13	499,95

Pedalo® Stabilisator Therapie

Patienten in der Rehabilitation und Therapie nutzen den Stabilisator Therapie zur Wiedererlangung und Verbesserung der motorischen Fähigkeiten. Der Übende kann sich an den hüfthohen Bügeln beidseitig festhalten. Die Standfläche wird an Seilen direkt (zwei-dimensionale Wirkung) oder in Verbindung mit Federn (dreidimensionale Wirkung) aufgehängt. Mit den seitlich an den Holmen angebrachten höhenverstellbaren Bewegungsbegrenzern wird der Bewegungsraum sowie die Schwingungsgeschwindigkeit eingestellt. Dadurch ist eine gute Anpassung an das Leistungsniveau möglich.

Optimale Wirkung im Einsatz bei Patienten mit neurologischen Ausfällen sowie bei Senioren zum Training des Gleichgewichts, der Standsicherheit und in der Sturzprävention.

- Eigengewicht: 17,3 kg
- Belastbar bis: 120 kg
- Standfläche (LxB): 60x35 cm
- Maße (LxBxH): 95x56x107,5 cm

Bezeichnung	Art.-Nr.	Stück in EUR ohne MwSt.	Stück in EUR inkl. MwSt.
Therapie	02298	462,14	549,95

OSG Modul für Posturomed 202 und Compact

Durch das OSG-Modul werden die sensomotorisch stimulierenden Bewegungsimpulse der BIOSWING® Trainings- und Therapieflächen auch außerhalb der Horizontalebene genutzt. Die Sprunggelenke werden um eine in 45°-Winkeln arretierbare Kippachse in ihrer Stabilisationsfähigkeit provoziert. Zur Vermeidung kontraindizierter Bewegungsausschläge lässt sich das Abkippen der 32 cm großen Standfläche auf 7°, 10°, 15° oder 20° sowohl einseitig als auch beidseitig begrenzen.



289.-

Bezeichnung	Art.-Nr.	Stück in EUR ohne MwSt.	Stück in EUR inkl. MwSt.
OSG Modul für Posturomed, Torsiomed	23505	242,86	289,00

Reha-Modul für Posturomed 202

Mit dem Rehamodul lassen sich Becken-, Kniegelenk- und Sprunggelenkstabilisationsübungen in einer geschlossenen kinetischen Kette im höher frequenten Muskelsynergismus durchführen. Durch die Teilentlastung der unteren Extremitäten kann das Rehamodul in einer frühen Rehabilitationsphase eingesetzt werden. Während der Patient mit einem Bein auf dem Fixelement stabil steht, befindet sich das andere Bein instabil auf dem Mobilelement.



319.-

Bezeichnung	Art.-Nr.	Stück in EUR ohne MwSt.	Stück in EUR inkl. MwSt.
Reha-Modul für Posturomed 202	23495	268,07	319,00



299.-

Sitzmodul für Posturomed 202 und Compact

Das Sitzmodul ermöglicht zentralmotorische Stabilisationsübungen im Sitzen. Der Einsatzbereich liegt z.B. in der Geriatrie, Neurologie oder Orthopädie, wenn die Patienten nicht in der Lage sind, entsprechende Übungen im Stehen durchzuführen oder lokal begrenzte Übungen für den Lumbalbereich durchgeführt werden sollen. Der wischdesinfizierbare Ergo-Formsitz ist stufenlos von 38 bis 51 cm höhenverstellbar.

Material Hockeraufsatz: Kunstleder. Durchmesser Sitzpolster: 38 cm.

Bezeichnung	Art.-Nr.	Stück in EUR ohne MwSt.	Stück in EUR inkl. MwSt.
Sitzmodul für Posturomed 202 und Compact	23509	251,26	299,00

199.⁹⁵

Provokationsmodul für Posturomed 202 und Compact

Das Provokationsmodul dient der mechanischen Auslenkung der Therapiefläche um 10, 20 oder 30 mm, für ein gezieltes, standardisiertes Feedback-Training in latero-medialer oder anterior-posteriorer Richtung.



Bezeichnung	Art.-Nr.	Stück in EUR ohne MwSt.	Stück in EUR inkl. MwSt.
Provokationsmodul für 202 und Compact	23503	168,03	199,95

199.⁹⁵

Kontaktmodul für Posturomed 202

Das Kontaktmodul unterstützt die Bewegungsqualität Ihrer Patienten. Durch die vielfältige Anbringung der verschieden langen Gummibänder bieten Sie Ihren Patienten taktile Reize, um Bewegungsausschläge anzuzeigen oder zu limitieren. Das trainiert vor allem die Stabilität des Patienten und ermöglicht eine Kräftigung bestimmter Bewegungen.



Bezeichnung	Art.-Nr.	Stück in EUR ohne MwSt.	Stück in EUR inkl. MwSt.
Kontaktmodul für Posturomed 202	23502	168,03	199,95

PKT-Schrittmatte für Posturomed 202

Die Markierungsmatte legt die Schrittlänge für die jeweilige Körpergröße der Probanden fest. Dadurch wird gewährleistet, dass Probanden mit unterschiedlicher Körpergröße die gleichen Voraussetzungen beim Aufsteigen auf das Posturomed haben und so vergleichbare Messvorgänge vorgenommen werden.



259.-

Bezeichnung	Art.-Nr.	Stück in EUR ohne MwSt.	Stück in EUR inkl. MwSt.
PKT-Schrittmatte für Posturomed 202	23506	217,65	259,00

Motion-Feedback-System für Posturomed 202 und Compact

Das mechanische Feedbackmodul ermöglicht die Bewegungen der Therapiefläche besser zu erkennen und so zu kontrollieren. Es wird seitlich am Posturomed angebracht. Im Ruhezustand sind die unteren (roten) Elemente von den oberen (schwarzen) Elementen überdeckt. Kommt es zu einem Bewegungsausschlag der Therapieebene, werden die verschiedenen Elemente sichtbar. Bestehend aus 3 Sätzen (1x Rückseite, 2x Seite) je 2 Teilen.



215.-

Bezeichnung	Art.-Nr.	Stück in EUR ohne MwSt.	Stück in EUR inkl. MwSt.
Motion-Feedback-System für 202 und Compact	23504	180,67	215,00

DAS POSTUROMED



Das Posturomed 202 ist das neuroorthopädische Befund-, Präventions- und Therapiegerät mit einer dosiert gedämpft instabilen Fläche. Diese Therapiefläche ist an speziellen Schwingelementen befestigt, die dosiert gedämpfte Ausweichbewegungen in einem bestimmten Frequenzbereich und mit unterschiedlich einstellbaren Schwingamplituden ermöglichen.

Aufgrund seiner Bauweise ist das Posturomed prädestiniert für die Anbindung zahlreicher Zusatzmodule, welche die Anwendungsmöglichkeiten deutlich erweitern.



DIE WIRKUNG



Durch die dosierte Erhöhung der propriozeptiven, vestibulären und optischen Afferenzen auf dem Posturomed kann eine optimale Qualität der posturalen Aktionen- und Reaktionen ausgearbeitet werden.

Ein stabiles posturales System bildet die Grundlage eines schmerzfreien und leistungsfähigen Bewegungssystems, gerade bei lang andauernden monotonen Tätigkeiten.

Das dreiseitige Haltegeländer gibt dem Übenden Sicherheit, bietet ihm durch seine Form aber auch genügend Bewegungsfreiheit bei den Übungen.

Die Dämpfungselemente sorgen für ein weiches, gedämpftes und damit kontrollierbares Schwingverhalten.

Die Quadranteneinteilung auf der Therapiefläche ermöglicht kognitive Zusatzaufgaben für den Übenden. Der Lochkreis dient zur Aufnahme zusätzlicher Module.

Riegel: Über die Verriegelung des zweiten Schwingkreises wird die Amplitude und die Frequenz der Therapiefläche gesteuert.

FÜR DEN STATIONÄREN EINSATZ

1.849.-

Posturomed 202

Mit einer Therapiefläche von 60x60 cm, einem dreiseitigem Haltegeländer mit Transportrollen, Riegelverlängerungen und einem Interventionszug mit 12 Anschraubösen. Zugelassen als Medizinprodukt der Klasse I.

- kunststoffbeschichtet
- 2 Schwingkreise
- ergonomische Riegelverlängerung
- Transportrollen und Kippschutz

Therapiefläche (LxB): 60x60 cm.
Belastbarkeit: 180 kg.
Stellmaße (LxBxH): 115x90x90 cm.



Bezeichnung	Art.-Nr.	Stück in EUR ohne MwSt.	Stück in EUR inkl. MwSt.
Posturomed 202	23498	1.553,78	1.849,00

FÜR DEN MOBILEN EINSATZ

1.669.-

Posturomed Compact

Mit einer Therapiefläche von 40x40 cm, einem einseitigen Klappgeländer mit Tragegriff, Stellfüßen und großen Transportrollen. Zugelassen als Medizinprodukt der Klasse I.

- kunststoffbeschichtet
- 2 Schwingkreise
- 1-seitiges Klappgeländer
- Tragegriff und Stellfüße

Therapiefläche (LxB): 40x40 cm.
Belastbarkeit: 180 kg.
Stellmaße (LxBxH): 70x65x100 cm.



Bezeichnung	Art.-Nr.	Stück in EUR ohne MwSt.	Stück in EUR inkl. MwSt.
Posturomed Compact	23499	1.402,52	1.669,00

· gummierte Gewichte



301893*

ab 17.⁹⁵



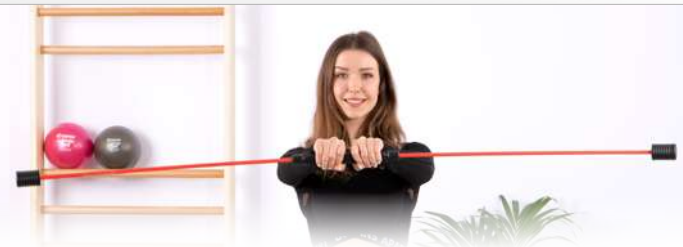

Sport-Tec Schwingstab

Ideal für das Training der tiefen und stabilisierenden Muskulatur. Der 26,5 cm lange gummierte Griff lässt sich bequem und sicher in einer oder beiden Händen halten. Die Gewichte an den Enden bestehen ebenfalls aus Gummi. Das schützt beim versehentlichen Anschlagen sowohl Stab als auch Umgebung vor Beschädigungen. Der Stab lässt sich leicht in Schwingung versetzen, wodurch er auch für Einsteiger optimal geeignet ist.

Material: Fiberglas. Gewicht: 615 g. Grifflänge: 26,5 cm. Länge 160 cm.

Farben: 01-blau, 03-rot, 05-schwarz, 21-limone.

Bezeichnung		Art.-Nr.	Stück in EUR ohne MwSt.	Stück in EUR inkl. MwSt.
Sport-Tec Schwingstab	160 cm	038922	16,76	19,95
RABATT			ab je 5 Stk. 5%	ab je 10 Stk. 10%

Aufbewahrungsständer

Eine praktische Aufbewahrungshilfe für Ihre Schwingstäbe.

Gewicht: 20 kg. Maße (LxBxH): 55x60x115 cm.

Bezeichnung	Art.-Nr.	Stück in EUR ohne MwSt.	Stück in EUR inkl. MwSt.
Aufbewahrungsständer	301893	151,22	179,95

SET



02333
02334
02335
02375

ab 59.⁴⁵

Flexi-Bar

Flexi Bar Kids: Bewegungstraining mit Spaß für Kinder. Nur wenige Minuten Schwingungs-Training pro Tag reichen aus, um haltungsstabilisierende und koordinative Erfolge zu erzielen. Inkl. Übungsposter. Länge: 115 cm.

Flexi-Bar Standard: Verbindet Kraft-/Ausdauertraining, Koordinationstraining, Tiefenmuskeltraining, Haltungsstabilisation und Bewegungssensibilisierung. Als Ergänzung im Haltungsverbesserungs- und Figur-Training einsetzbar. Inkl. Übungsposter und DVD. Länge: 150 cm.

Flexi-Bar Athletic: Besonders geeignet für bereits trainierte, geübte Sportler und Menschen mit einer kräftigen Statur. Bietet höheren Widerstand als das Standard Modell. Inkl. Übungsposter und DVD. Länge: 150 cm.

Flexi-Bar Intensiv: Hilft Ihnen erfolgreich die Fettverbrennung zu unterstützen und Ihre Figur zu straffen und formen. Für Personen mit kräftiger Statur. Inkl. Übungsposter und DVD. Länge: 150 cm.

Bezeichnung		Art.-Nr.	Stück in EUR ohne MwSt.	Stück in EUR inkl. MwSt.	
Kids	grün	115 cm	02333	58,78	69,95
Standard	rot	150 cm	02334	80,63	95,95
Athletic	schwarz	150 cm	02335	83,99	99,95
Intensiv	blau	150 cm	02375	83,99	99,95
RABATT			ab je 10 Stk. 10%	ab je 20 Stk. 15%	

Zubehör für Flexi-Bar

Tragetasche mit Gurt: Für ein Flexi-Bar. Länge: 152 cm.

Flexi-Bar Ständer: Zur Aufbewahrung von bis zu 30 Flexi-Bars. Mit 4 Kunststoffrollen. Maße (LxBxH): 49x43x12 cm.

DVDs: Barbara Klein zeigt auf diversen DVDs Übungen mit dem Flexi-Bar.

Bezeichnung		Art.-Nr.	Stück in EUR ohne MwSt.	Stück in EUR inkl. MwSt.
Tragetasche mit Gurt	für 1 Flexi-Bar	02374	8,36	9,95
Tragetasche mit Gurt	für 10 Flexi-Bar	02366	58,78	69,95
Flexi-Bar Ständer	für max. 30 Bars	02332	168,03	199,95
SET	11-tlg. 10 Flexi Bar Standard + Ständer	02397	839,50	999,00
SET	21-tlg. 20 Flexi Bar Standard + Ständer	02398	1.595,80	1.899,00
SET	31 tlg. 30 Flexi Bar Standard + Ständer	02399	2.326,89	2.769,00
DVD „Flexi-Bar Rücken“	68 Min.	02386	16,72	19,90
DVD „Flexi-Bar Toning Intensiv“	50 Min.	02396	15,08	17,95



02366



02374



02399



BIOSWING Schwingstab Improve, silber

Der Schwingstab Improve von Bioswing eignet sich für das Training zuhause wie auch für das Gruppentraining. Durch individuell einstellbare Schwingfrequenzen werden Haltung, neuromuskuläres Zusammenspiel und Propriozeption gefördert. Ein leicht verstellbarer Frequenzregler an jedem Ende des Stabes ermöglicht sowohl eine symmetrische als auch asymmetrische Einstellung. Eine individuelle Anpassung an die Anforderung des Trainierenden ist damit problemlos möglich. Der speziell geformte Griff ermöglicht sicheren Halt während des Trainings, die integrierten Dämpfungselemente sorgen für eine sanfte und gleichmäßige Übertragung der Schwingungen auf den Körper. In der mitgelieferten Tragetasche mit Schulterriemen lässt sich der Schwingstab einfach und platzsparend transportieren. Inkl. Anleitung.

Material Griff und Dämpfungselemente: schwarzer Desmopan.
Schwingdraht: silberner, mehrfach veredelter Federstahl.

Improve 130: Für Fortgeschrittene und das Athletiktraining.
Schwingfrequenz: 5,0 - 6,0 Schwingungen pro Sekunde. Länge: 130 cm.

Improve 150: Für Gesundheits- und Fitnesstraining.
Schwingfrequenz: 3,8 - 4,8 Schwingungen pro Sekunde. Länge: 150 cm.

Bezeichnung	Art.-Nr.	Stück in EUR ohne MwSt.	Stück in EUR inkl. MwSt.
BIOSWING Improve 130 silber 130 cm	23469	150,42	179,00
BIOSWING Improve 150 silber 150 cm	23470	142,02	169,00

ab **169.-**

· Schwingwiderstand stufenlos einstellbar



ARTZT vitality Bioswing Koordinationstrainer

Setzt neuro-muskuläre Impulse, mit denen die Bein-, Gesäß-, Hüft-, Brust-, Rücken-, Arm- und Schultermuskulatur aktiviert wird. Besonders angesprochen wird die tiefliegende Muskulatur in Schulter, Wirbelsäule und Beckengürtel. Dabei lässt sich der Schwingwiderstand je nach individuellem Bedürfnis und Fitnessgrad mittels manuell verstellbarer Frequenzregler und vier Gewichten stufenlos einstellen. Ein Griff mit integrierten Dämpfungselementen reduziert die Belastung der Gelenke. Inkl. Transport- und Aufbewahrungstasche.

ab **199.-**

· Schwingwiderstand stufenlos einstellbar

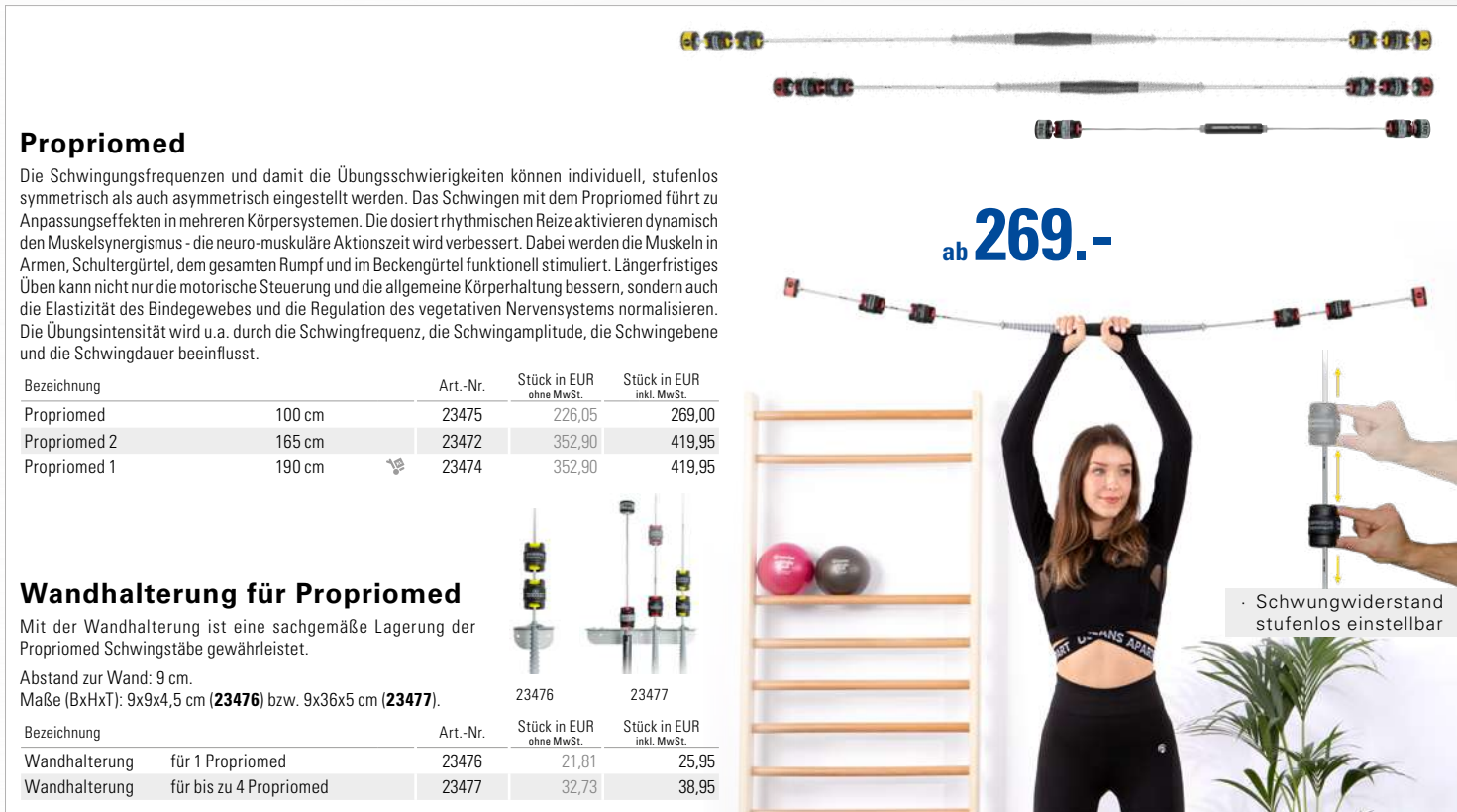

Propriomed

Die Schwingfrequenzen und damit die Übungsschwierigkeiten können individuell, stufenlos symmetrisch als auch asymmetrisch eingestellt werden. Das Schwingen mit dem Propriomed führt zu Anpassungseffekten in mehreren Körpersystemen. Die dosiert rhythmischen Reize aktivieren dynamisch den Muskelsynergismus - die neuro-muskuläre Aktionszeit wird verbessert. Dabei werden die Muskeln in Armen, Schultergürtel, dem gesamten Rumpf und im Beckengürtel funktionell stimuliert. Längerfristiges Üben kann nicht nur die motorische Steuerung und die allgemeine Körperhaltung bessern, sondern auch die Elastizität des Bindegewebes und die Regulation des vegetativen Nervensystems normalisieren. Die Übungsintensität wird u. a. durch die Schwingfrequenz, die Schwingamplitude, die Schwingebene und die Schwingdauer beeinflusst.

Bezeichnung	Art.-Nr.	Stück in EUR ohne MwSt.	Stück in EUR inkl. MwSt.
Propriomed 100 cm	23475	226,05	269,00
Propriomed 2 165 cm	23472	352,90	419,95
Propriomed 1 190 cm	23474	352,90	419,95

ab **269.-**

· Schwingwiderstand stufenlos einstellbar

Wandhalterung für Propriomed

Mit der Wandhalterung ist eine sachgemäße Lagerung der Propriomed Schwingstäbe gewährleistet.

Abstand zur Wand: 9 cm.
Maße (BxHxT): 9x9x4,5 cm (**23476**) bzw. 9x36x5 cm (**23477**).

Bezeichnung	Art.-Nr.	Stück in EUR ohne MwSt.	Stück in EUR inkl. MwSt.
Wandhalterung für 1 Propriomed	23476	21,81	25,95
Wandhalterung für bis zu 4 Propriomed	23477	32,73	38,95



ab **945.-**

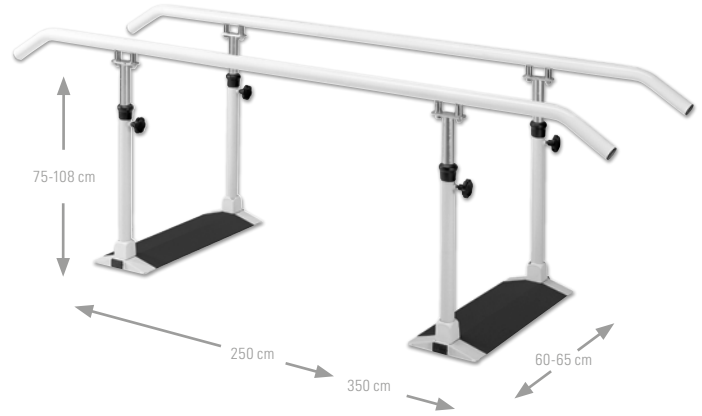

Gehbarren Standard

Der Gehbarren ist verschiebbar, so dass sich eine Gangbreite von 30 bis 60 cm ergibt. Wenn er nicht benötigt wird, lässt sich der Barren platzsparend auf eine Breite von 18 cm zusammenschieben.

- einfache Verstellmöglichkeit
- Länge der Holme: 250 cm bzw. 350 cm
- Holmenabstand: 30-60 cm
- Max. Belastbarkeit 140 kg
- Maße (LxBxH): 250x30-60x75-108 cm (23517) bzw. 350x30-60x75-108 cm (23518)
- Klappmaße (LxBxH): 300x18x75-108 cm (23517) bzw. 400x18x75-108 cm (23518)

Bezeichnung		Art.-Nr.	Stück in EUR ohne MwSt.	Stück in EUR inkl. MwSt.
Holmlänge 250 cm	aus Metall	23517	794,12	945,00
Holmlänge 350 cm	aus Metall	23518	839,50	999,00



1.095.-

Gehbarren Standard

Gehbarren, der dank Klemmrastbolzen auch von einer Person sehr einfach in der Höhe verstellt werden kann. Der Unterbau des Gehbarrens besteht aus einer stabilen Stahlkonstruktion mit Kunststoffbodenschutz.

- einfache Verstellmöglichkeit durch Klemmrastbolzen
- Länge Schichtholzholme: 300 cm
- Holmenabstand: 30-58,5 cm
- Standfuß: 65 cm
- Eigengewicht: 70 kg
- Belastbar bis 140 kg
- Maße (LxBxH): 300x65x75-108 cm

Bezeichnung		Art.-Nr.	Stück in EUR ohne MwSt.	Stück in EUR inkl. MwSt.
Holmlänge 300 cm	aus Holz	23515	920,17	1.095,00



ab **1.595.-**

- verstellbare Gangbreite
- stabile, feststehende Stahlkonstruktion

Gehbarren Exklusiv

Stabile, feststehende Stahlrahmenkonstruktion, pulverbeschichtet mit verchromter Höhenverstellung. Einfache Verstellmöglichkeit, Höhenverstellung durch eine Person möglich. Griffholme schwenkbar, dadurch ist eine variable Gangbreite von 36 bis 87 cm gegeben. Schichtholzboden mit strapazierfähigem, rutschsicherem Belag überzogen.

- Länge: 250 cm, 350 cm, bzw. 400 cm
- Holmenabstand: 36-87 cm
- Belastbar bis 140 kg
- Maße (BxH): 60x78-104 cm

Bezeichnung		Art.-Nr.	Stück in EUR ohne MwSt.	Stück in EUR inkl. MwSt.
Holmlänge 250 cm	aus Metall	23510	1.340,34	1.595,00
Holmlänge 350 cm	aus Metall	23511	1.508,40	1.795,00
Holmlänge 400 cm	aus Metall	23512	1.676,47	1.995,00

Übungsstufe

Die Übungsstufe eignet sich zum Üben des Treppensteigens. Sie kann auch als Einstiegshilfe für ein Bett oder als Trittsstufe genutzt werden.

Die Stufe besteht aus einer stabilen Chromstahlausführung mit einer Trittsfläche aus schlagfestem Kunststoff und rutschfesten Gummikappen.

- mit rutschfesten Gumminoppen
- belastbar bis 150 kg
- Material Rahmen: Chromstahl
- Material Trittsfläche: schlagfester Kunststoff
- Trittsfläche (LxB): 20x38 cm



44.⁹⁵

64.⁹⁵



Einstufig

Maße (LxBxH): 28x39x22 cm

Bezeichnung	Art.-Nr.	Stück in EUR ohne MwSt.	Stück in EUR inkl. MwSt.
Übungsstufe einstufig 28x39x22 cm	23636	37,77	44,95

Zweistufig

Maße (LxBxH): 52x39x22/44 cm

Bezeichnung	Art.-Nr.	Stück in EUR ohne MwSt.	Stück in EUR inkl. MwSt.
Übungsstufe zweistufig 52x39x22/44 cm	23637	54,58	64,95

1.495.-

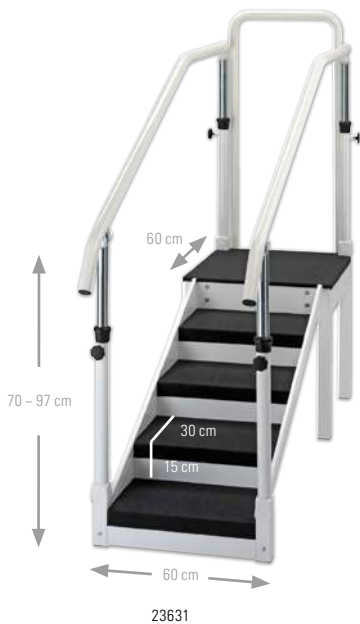

2.495.-

Übungstreppe mit verstellbarem Handlauf

Übungstreppe mit verstellbarem Handlauf in einer sehr stabilen Ausführung für den täglichen Einsatz im Reha- und Therapiebereich.

- Gestell aus pulverbeschichtetem Vierkant-Stahlrohr
- Trittsstufen aus Holz
- mit rutschfesten und strapazierfähigen Gummi-/Stoff-Gewebe überzogen
- Stufenbreite je 60 cm
- höhenverstellbarer Handlauf von 70-97 cm
- Höhenverstellung der Griffholme durch eine Person möglich
- belastbar bis 140 kg
- Maße Podest (LxB): 60x60 cm
- Gesamthöhe mit Handlauf: 130 bis 157 cm.

Single Ausführung (23631) bestehend aus:

- 4 Stufen + Podest mit je 13 cm Höhenunterschied.
- Maße ohne Handlauf (LxBxH): 182x60x65 cm.

Eckausführung (23634). Wahlweise als Gerade- oder Eckausführung einsetzbar. Bestehend aus:

- 3 Stufen + Podest mit je 15 cm Höhe
- 4 Stufen + Podest mit je 13 cm Höhe

Maße ohne Handlauf (LxBxH): 167x199x60 cm.

Bezeichnung	Art.-Nr.	Stück in EUR ohne MwSt.	Stück in EUR inkl. MwSt.
Single Ausführung	23631	1.256,30	1.495,00
Eckausführung	23634	2.096,64	2.495,00
Rampe für Übungstreppe	23639	293,28	349,00

ARM- UND BEINTRAINER

- inkl. Trainingscomputer
- motorgestütztes Training

ab **89.⁹⁵**



Sport-Tec move 8.0

Der Sport-Tec move 8.0 ermöglicht ein passives Vor- und Rückwärts-Training. Sie können das Gerät über das abnehmbare Display bedienen. Der move 8.0 verfügt über 6 Trainingsmodi: 5 voreingestellte Modi, zwischen denen Sie wählen können und einen manuell frei gestaltbaren Modus, bei dem Sie Trainingsgeschwindigkeit und Dauer einstellen können.

Anzeige: Zeit, Umdrehungen, verbrannte Kalorien, Geschwindigkeit (passives Training), Wechselsicht (Scan).
Gewicht: 4,5 kg. Maße (LxBxH): 50x40x30 cm.

Bezeichnung	Art.-Nr.	Stück in EUR ohne MwSt.	Stück in EUR inkl. MwSt.
move 8.0	22006	83,99	99,95

RABATT	ab je 4 Stk. 5%	ab je 8 Stk. 10%
--------	-----------------	------------------



- stabile Bauweise

29.⁹⁵

Sport-Tec move 1.0

Der move 1.0 ermöglicht ein Training zu Hause oder im Büro. Der Arm- und Beintrainer ist für das leichte Bewegungstraining konzipiert. Der Widerstand ist stufenlos verstellbar.

Gewicht: 2 kg. Maße (LxBxH): 50x42x28 cm.

Bezeichnung	Art.-Nr.	Stück in EUR ohne MwSt.	Stück in EUR inkl. MwSt.
move 1.0	22331	25,17	29,95



ab **35.⁹⁵**

- inkl. Trainingscomputer

- platzsparend zusammenklappbar

Sport-Tec move 3.0

Der Sport-Tec move 3.0 lässt sich dank seiner klappbaren Beine und des geringen Gewichts platzsparend verstauen und transportieren.

Anzeige: Zeit, Umdrehungen, Umdrehungen/Min., verbrannte Kalorien, Wechselsicht (Scan).
Gewicht: 2,5 kg. Maße (LxBxH): 48,5x36x23,5 cm.
Klappmaße (LxBxH): 31x36x14 cm.

Bezeichnung	Art.-Nr.	Stück in EUR ohne MwSt.	Stück in EUR inkl. MwSt.
move 3.0	22002	33,57	39,95

RABATT	ab je 4 Stk. 5%	ab je 8 Stk. 10%
--------	-----------------	------------------



ab **44.⁹⁵**

- inkl. Trainingscomputer

- flüssige Bewegungen

Sport-Tec move 5.0

Der Sport-Tec move 5.0 verfügt über ein leichtgängiges Antriebsband welches flüssigere Bewegungen und eine präzise Regulierung des Widerstands erlaubt.

Anzeige: Zeit, Umdrehungen, Umdrehungen gesamt, Distanz, verbrannte Kalorien, Wechselsicht (Scan).
Gewicht: 3,5 kg. Maße (LxBxH): 51x40x22 cm.

Bezeichnung	Art.-Nr.	Stück in EUR ohne MwSt.	Stück in EUR inkl. MwSt.
move 5.0	22004	41,97	49,95

RABATT	ab je 4 Stk. 5%	ab je 8 Stk. 10%
--------	-----------------	------------------

move 1.0

move 3.0

move 5.0

move 8.0

Artikelnummer	22331	22002	22004	22006
Widerstand	stufenlos über Stellrad	stufenlos über Stellrad	stufenlos über Stellrad	---
Geschwindigkeitsstufen	---	---	---	12
Trainingsprogramme	---	---	---	6
Display	---	•	•	•
Auto on/off	---	•	•	•
Fußschlaufen verstellbar	•	•	•	•
Stromversorgung	---	Batterie	Batterie	230 V
Gewicht	2 kg	2,5 kg	3,5 kg	4,5 kg
Klappmaße LxBxH	---	31x36x14 cm	---	---
Maße LxBxH	50x42x28 cm	48,5x36x23,5 cm	51x40x22 cm	50x40x30 cm
Preis (ohne/inkl. MwSt.)	25,17 / 29,95	33,57 / 39,95	41,97 / 49,95	83,99 / 99,95

Tabellensymbole: ● ja | ○ optional | --- nein

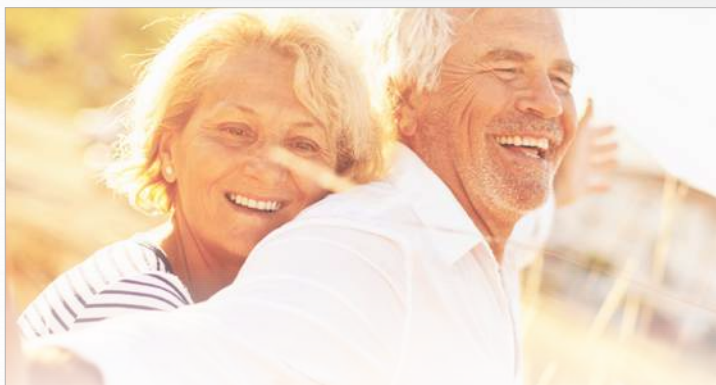

ab **339.-**

Arm- und Beintrainer Oxy Cycle, motorgestützt

Motorunterstütztes passives Training für Beine und Arme zur Stärkung der Muskulatur und Dehnbarkeit. Für einen Einsatz im Fitnessbereich und für Zuhause. Inkl. Handschalter, Zeitschaltuhr, Antirutsch-Unterlage, Handgriffe und LCD-Anzeige.

- **Geschwindigkeit:** Stufe 1 bis 5 (20 bis 60 Umdrehungen/Min.)
- **Anzeige:** Zeit, Umdrehungen, gesamte Umdrehungen, Kalorienverbrauch

· passives Training

- sicherer Halt durch Fußriemen
- halbe Trittpläche
- einfache Einstellung durch 3 große Druckknöpfe



Oxy Cycle II für passives Training

Geschwindigkeit einstellbar. Gewicht: 7 kg. Maße (LxBxH): 45x35x35 cm.

Bezeichnung	Art.-Nr.	Stück in EUR ohne MwSt.	Stück in EUR inkl. MwSt.
Oxy Cycle II	22327	284,87	339,00

· passives und aktives Training

- sehr sicherer Halt durch 2 Fußriemen
- ganze Trittpläche
- einfache + schnelle Einstellung durch Drehknöpfe



Oxy Cycle III für aktives und passives Training

Geschwindigkeit und Widerstand einstellbar. Gewicht: 10 kg. Maße (LxBxH): 48x39x33 cm.

Bezeichnung	Art.-Nr.	Stück in EUR ohne MwSt.	Stück in EUR inkl. MwSt.
Oxy Cycle III	22325	419,33	499,00



ab **39.95**

LIGHTFEET Bein- und Venentrainer

Besonders empfehlenswert zum Ausgleich bei sitzender Tätigkeit. Mit der handlichen Fußwippe trainieren Sie die Beine so intensiv wie es für Sie angenehm ist. Während Sie eine Wippe mit dem Fuß nach unten drücken, bewegt sich die andere Wippe nach oben.

Maße (LxBxH): 32x33x11 cm.

Bezeichnung	Art.-Nr.	Stück in EUR ohne MwSt.	Stück in EUR inkl. MwSt.
LIGHTFEET	32x33x11 cm	22238	41,97

RABATT	ab je 6 Stk. 5%	ab je 12 Stk. 10%	ab je 24 Stk. 15%	ab je 30 Stk. 20%
--------	-----------------	-------------------	-------------------	-------------------



55.95

TOGU Dynair Venentrainer Senso

Ermöglicht mit den perfekt geformten Luftkissen ein intensives Venentraining beim Sitzen oder im Stehen. Die vordere und hintere Beinmuskulatur wird im Wechselspiel angeregt. Die Fußreflexzonen werden durch die samtig-weichen Noppen stimuliert. Das Training im Stehen stabilisiert die Muskeln um das Kniegelenk bis hin zu den Oberschenkeln.

Belastbar bis 200 kg. Material: Ruton, latexfrei. Gewicht: 860 g. Maße (LxBxH): 34x33x6 cm.

Bezeichnung	Art.-Nr.	Stück in EUR ohne MwSt.	Stück in EUR inkl. MwSt.
TOGU Dynair Venentrainer Senso	218572	47,02	55,95



- beidseitig wirksam
- nicht-giftige PVC-Folie

ab **36.95**

Dycem Anti-Rutsch-Folie

Im Heim- und Praxisbereich bietet die strapazierfähige Folie eine rutschfeste Unterlage für vielfältige Anwendungszwecke. Ob zur Unterstützung bei Balance-Übungen und Gehtraining oder als Erleichterung für Senioren oder praktische Greifhilfe im Alltag, die beidseitig wirksame Folie ist universell verwendbar. Sie klebt nicht und bietet auch kleinen Objekten stabilen Halt auf Tablett, polierten Möbeloberflächen und glatten Böden. Eine simple, regelmäßige Reinigung mit Seifenwasser erhält dauerhaft die Funktionsfähigkeit. Die zusätzliche Lage Schutzfolie hält unbenutztes Rollenmaterial sauber und ist einfach vor Gebrauch zu entfernen.

Material: Nicht-giftige PVC-Folie, latexfrei. Stärke: 0,6 mm.

Farben: 01-blau, 03-rot.

Bezeichnung	Art.-Nr.	Stück in EUR ohne MwSt.	Stück in EUR inkl. MwSt.
Anti-Rutsch-Folie 2 m x 20 cm	28790	31,05	36,95
Anti-Rutsch-Folie 2 m x 40 cm	28791	53,74	63,95
Anti-Rutsch-Folie 9 m x 20 cm	28792	126,01	149,95
Anti-Rutsch-Folie 9 m x 40 cm	28793	193,24	229,95

THERA
TRAINER



THERA-Trainer Bein- und Oberkörpertrainer

Bein- und Oberkörpertrainer für Menschen mit Bewegungseinschränkungen oder Rollstuhlfahrer. Die Trainer bieten die Möglichkeit, motorbetriebenes (passives), motorunterstütztes oder aktives Bewegungstraining (mit eigener Muskelkraft) mit nur einem Gerät durchzuführen - und das ganz bequem vom Stuhl, Sessel oder Rollstuhl aus.

Trainingsziele:

- Muskelkraft erhalten und stärken
- Ausdauer steigern
- Beweglichkeit erhalten
- Herz-Kreislaufsystem aktivieren
- Koordination verbessern
- Körperhaltung verbessern
- Schmerzen lindern

Varianten:

- mobi: Handlicher Bein- und Oberkörpertrainer mit Motor.
- tigo: Multifunktionaler Bewegungstrainer für Beine und Oberkörper mit Motor.

Anzeige: Drehzahl (U/Min.), Distanz (km), Trainingsdauer (Min.), Leistung (Watt), Kalorienverbrauch (kcal).

Einstellmöglichkeiten: Drehzahl (0-60 U/Min.), Drehrichtung, Trainingszeit (1-180 Min.), Trainingswiderstand (Stufen 0-15), zielgerichtetes Training von Rechts-Links-Defiziten.

Normen: EN ISO 10993-1, EN ISO 13485, EN ISO 14971, EN 60601-1, EN 60601-1-2, EN 60601-1-11, EN 62366-1.



	mobi 540	tigo 566	tigo 630	tigo 640
Artikelnummer	24660	24632	24633	24638
Bedien- und Anzeigeeinheit	2,7" Farbbildschirm	2,7" Farbbildschirm	7" Farbbildschirm	7" Farbbildschirm
Beintraining / Oberkörpertraining	● / ●	● / ●	● / ---	● / ●
Elektromotor	100 Watt	Oberkörper 100 Watt / Beine 240 Watt	240 Watt	Oberkörpertrainer 100 Watt / Beine 240 Watt
START-/STOP-Ampelschaltung	●	●	●	●
Sprachabschaltung	---	---	●	●
Anti-Spasmenschaltung	---	●	●	●
Motivierende Trainingsprogramme	---	---	●	●
THERA-soft	○	○	○	○
Max. Benutzergewicht	140 kg	180 kg	180 kg	120 kg
Benutzergröße	120 - 200 cm	120 - 200 cm	120 - 200 cm	120 - 200 cm
Gewicht	mit Fußschalen 13,2 kg / mit Griffen 12,1 kg	37 kg	33 kg	43 kg
Maße LxBxH	50 x 46-56 x 43 cm	90 x 63,8 x 109,5-119 cm	83 x 47,3 x 107-117 cm	90 x 63,8 x 106-116 cm
Preis (ohne MwSt. / inkl. MwSt.)	2.032,77 / 2.419,00	4.200,84 / 4.999,00	4.074,79 / 4.849,00	7.049,58 / 8.389,00

Tabellensymbole: ● ja | ○ optional | --- nein

THERA-soft®
connectable +

THERA-soft Therapiesoftware

Die THERA-soft ist eine speziell für THERA-Trainer der Produktlinien Cycling (Bein- und Oberkörpertrainer) und Standing & Balancing entwickelte Therapie- und Dokumentationssoftware. Je nach Behandlungssetting und Therapieziel bietet sie in Kombination mit einem THERA-Trainer eine Vielzahl an Bewegungsaufgaben und Biofeedback-Darstellungen, die das Wiedererlernen motorischer Fähigkeiten gezielt unterstützen und Patienten motivieren, mit Freude zu trainieren. Die integrierte Patientendatenbank erlaubt eine patientenbezogene Trainingssteuerung und Planung von Interventionen sowie die detaillierte Analyse und Auswertung aller Ergebnisse im Verlauf der Behandlung.

Anwendungen für die Bein- und Oberkörpertrainer: Üben an der Leistungsgrenze anhand motivierender Animationen, welche zu Höchstleistungen anspornen. Radeln durch fremde Länder und bekannte Städte fördert die körperliche und geistige Aktivität.



FÜR FUSSGÄNGER MIT LEICHTEN BEWEGUNGSEINSCHRÄNKUNGEN

THERA-Trainer mobi 540
Bein- und Oberkörpertrainer

Kleiner und handlicher motorisierter Trainer für den täglichen Einsatz zu Hause oder in Einrichtungen. Platzsparend, einfach zu bedienen und leicht zu transportieren. Ermöglicht motorbetriebenes (passives), motorunterstütztes oder aktives Bewegungstraining (mit eigener Muskelkraft). Für Fußgänger mit leichten Bewegungseinschränkungen, wie beispielsweise Menschen mit leichter allgemeiner Altersschwäche oder leichten Ausprägungen verschiedener Krankheitsbilder. Einfacher, schneller Umbau vom Bein- zum Oberkörpertrainer ohne Werkzeug. Drei Griffpositionen für die Therapiegriffe. Fußschalen mit Klettverschluss verhindern Herausrutschen der Füße. Rutschfeste Standfüßen.

Bezeichnung	Art.-Nr.	Stück in EUR ohne MwSt.	Stück in EUR inkl. MwSt.
THERA-Trainer mobi 540	24660	2.032,77	2.419,00
Manschetten für Therapiegriffe/Haltegriff, Paar	24636	168,03	199,95
THERA-soft Therapiesoftware	24662	688,24	819,00
Funk-Empfänger für PC	24663	29,37	34,95

THERA-soft®
connectable +



- rutschfeste Füße
- schneller + einfacher Umbau

SPEZIELL FÜR EINGESCHRÄNKT BEWEGLICHE PATIENTEN

THERA-Trainer tigo 566
Bein- und Oberkörpertrainer

Der Bein- und Oberkörpertrainer tigo 566 eignet sich zur passiven, assistiven und aktiven Bewegung der unteren und oberen Extremitäten. Eine Symmetrieanzeige zeigt, ob die Kraft des Patienten gleichmäßig verteilt eingesetzt wird. Zusätzlich erkennt die Spasmenschaltung automatisch einen Spasmus der Muskulatur. Mit dem Bewegungstrainer können Patienten aktiv, assistiv und passiv mobilisiert werden.

Bezeichnung	Art.-Nr.	Stück in EUR ohne MwSt.	Stück in EUR inkl. MwSt.
THERA-Trainer tigo 566	24632	4.200,84	4.999,00
Fußsicherung, Paar	24611	486,55	579,00
Armauflagen für Therapiegriffe, Paar	24635	394,12	469,00
Manschetten für Therapiegriffe/Haltegriff, Paar	24636	168,03	199,95
Kipp- und Abstandssicherung	24637	503,36	599,00
THERA-soft Therapiesoftware	24662	688,24	819,00
Funk-Empfänger für PC	24663	29,37	34,95

THERA-soft®
connectable +



- START-/STOP-Ampelschaltung
- Anti-Spasmenschaltung

INDIVIDUELLES TRAINING DER BEINE

THERA-Trainer tigo 630
Beintrainer

Einfache Bedienung mit START-/STOP-Ampelschaltung (Training mit einem einzigen Tastendruck starten und beenden). Durch eine eingebaute Sprachabschaltung können Sie das Training mit Ihrer Stimme beenden. Eine Anti-Spasmenschaltung erkennt Spasmen und schaltet das Gerät automatisch ab. Inkl. Softwarepaket Einzeltherapie für 7" Farbbildschirm.

Bezeichnung	Art.-Nr.	Stück in EUR ohne MwSt.	Stück in EUR inkl. MwSt.
THERA-Trainer tigo 630	24633	4.074,79	4.849,00
Fußsicherung, Paar	24611	486,55	579,00
Manschetten für Therapiegriffe/Haltegriff, Paar	24636	168,03	199,95
Kipp- und Abstandssicherung	24637	503,36	599,00
THERA-soft Therapiesoftware	24662	688,24	819,00
Funk-Empfänger für Bedieneinheiten	24664	29,37	34,95

THERA-soft®
connectable +



- START-/STOP-Ampelschaltung
- Anti-Spasmenschaltung
- Sprachabschaltung

RECHTS-LINKS-DEFIZITE TRAINIEREN

THERA-Trainer tigo 640
Bein- und Oberkörpertrainer

Ermöglicht Bein- und Oberkörpertraining für eingeschränkt bewegliche Patienten. Die Nutzung des tigo 640 ist speziell für die Verwendung im Sitzen konzipiert. Alle Bewegungen sind sowohl aktiv als auch passiv möglich. Das heißt der Trainierende kann sich sowohl mit eigener Muskelkraft bewegen, als auch automatisch vom tigo 640 bewegen lassen. Eine integrierte Software erkennt Rechts-Links-Defizite und trainiert diese gezielt.

Bezeichnung	Art.-Nr.	Stück in EUR ohne MwSt.	Stück in EUR inkl. MwSt.
THERA-Trainer tigo 640	24638	7.049,58	8.389,00
THERA-soft Therapiesoftware	24662	688,24	819,00
Funk-Empfänger für Bedieneinheiten	24664	29,37	34,95

THERA-soft®
connectable +



- START-/STOP-Ampelschaltung
- einstellbare Drehrichtung
- Anti-Spasmenschaltung



THERA-Trainer Steh- und Balancetrainer

Frühe Vertikalisierung und dynamisch, sicheres Gleichgewichtstraining bei maximaler Freiheit und minimalem Risiko. Dadurch werden die Voraussetzungen für Selbständigkeit, aktive Teilhabe und Lebensqualität geschaffen.

Trainingsziele:

- Muskulatur stärken
- Gleichgewicht/Balance verbessern
- Beweglichkeit erhalten und verbessern
- Kreislauf und Stoffwechsel aktivieren
- Atmung verbessern
- Wohlbefinden stärken

Varianten:

- **coro:** Dynamischer Stehtrainer für fallsicheres Gleichgewichtstraining bei maximaler Bewegungsfreiheit.
- **verto:** Starrer Stehtrainer für die frühe Mobilisation aus dem Bett oder Rollstuhl in den Stand.
- **balo:** Dynamischer Stehtrainer für ein sicheres Training der Balance, auch für nicht stehfähige Menschen.

Ausstattung: Basis-Einheit, Balance-/Stand-Einheit, Knie-, Beckensicherung.

Normen: EN ISO 10993-1, EN 12182, EN ISO 13485, EN ISO 14971, EN 62366-1. Coro 576, balo 536, balo 524 zusätzlich: EN 60601-1-11.



* nicht bei THERA-Trainer verto 514

	verto 514	coro 576	balo 536
Artikelnummer	24653	24648	24649
Steh- / Balancetraining	● / ---	● / ●	● / ●
Fussicherung	●	---	●
Aufrichtsystem	○	---	○
49" Farbbildschirm mit Touch-Funktion	---	---	○
Tischplatte	●	---	●
THERA-soft	---	○	○
Max. Benutzergewicht	140 kg	140 kg	140 kg
Benutzergröße	135 - 200 cm	135 - 200 cm	150 - 200 cm
Gewicht	67 kg	77 kg	77 kg
Maße LxBxH	118 x 78 x 95-125 cm	122 x 93 x 92-130 cm	118 x 78 x 95-125 cm
Preis (ohne MwSt. / inkl. MwSt.)	4.738,66 / 5.639,00	5.205,88 / 6.195,00	6.130,25 / 7.295,00

Tabellensymbole: ● ja | ○ optional | --- nein

THERA-soft®
connectable +

THERA-soft Therapiesoftware

Die THERA-soft ist eine speziell für THERA-Trainer der Produktlinien Cycling (Bein- und Oberkörpertrainer) und Standing & Balancing entwickelte Therapie- und Dokumentationssoftware. Je nach Behandlungssetting und Therapieziel bietet sie in Kombination mit einem THERA-Trainer eine Vielzahl an Bewegungsaufgaben und Biofeedback-Darstellungen, die das Wiedererlernen motorischer Fähigkeiten gezielt unterstützen und Patienten motivieren, mit Freude zu trainieren. Die integrierte Patientendatenbank erlaubt eine patientenbezogene Trainingssteuerung und Planung von Interventionen sowie die detaillierte Analyse und Auswertung aller Ergebnisse im Verlauf der Behandlung.

Anwendung für die Steh- und Balancetrainer coro und balo: Kombinierte Bewegungsübungen (vor/zurück, links/rechts) zur Verbesserung der Bewegungspräzision. Gezieltes Training von Aktions- und Reaktionsgeschwindigkeit.



FÜR MENSCHEN DIE NICHT SELBSTÄNDIG STEHEN KÖNNEN

THERA-Trainer verto 514
Statischer Stehtrainer

Starrer, statischer Stehtrainer für Menschen, die nicht selbständig stehen können und für die eine Gleichgewichtsanbahnung nicht möglich ist. Der Stehtrainer ist bei Therapiezielen wie z.B. Vertikalisierung, Tonusregulation, Kreislauf- und Stoffwechselaktivierung hervorragend geeignet. Die hoch verschleißfesten Trittflächen bieten flexible Möglichkeiten der Fußsicherung. Mit vier blockierbaren Lenkrollen und einer Tischplatte aus hochwertigem Multiplex-Schichtholz mit sehr verschleißfester Lackierung. Höhenmarkierungen erlauben eine genaue Höhenjustierung. Gasfederunterstützte Anpassung der Tischhöhe, Kniepelotten und des Handlaufs.

Bezeichnung	Art.-Nr.	Stück in EUR ohne MwSt.	Stück in EUR inkl. MwSt.
THERA-Trainer verto 514	24653	4.738,66	5.639,00
Armauflagekissen	24657	184,83	219,95
Elektrisches Aufrichtsystem	24655	3.105,04	3.695,00
Patientenhaltegurt mit Beinschlaufen und Boden	24658	420,13	499,95



FÜR MENSCHEN MIT GLEICHGEWICHTS- UND KOORDINATIONSSTÖRUNGEN

THERA-soft®
connectable+

THERA-Trainer coro 576
Steh- und Balancetrainer

Dynamischer Steh- und Balancetrainer, der ideal auf die Bedürfnisse von leicht betroffenen Menschen abgestimmt ist, die zwar selbstständig stehen können aber in hohem Maße sturzgefährdet sind und unter Gleichgewichts- und Koordinationsstörungen leiden. Das Gerät bietet die Möglichkeit den sicheren Stand zu trainieren sowie sicher und gleichzeitig dynamisch die Balance zu schulen.

Bezeichnung	Art.-Nr.	Stück in EUR ohne MwSt.	Stück in EUR inkl. MwSt.
THERA-Trainer coro 576	24648	5.205,88	6.195,00
Armauflagekissen	24657	184,83	219,95
THERA-soft Therapiesoftware	24662	688,24	819,00
Feedbacksensor Typ A	24665	252,06	299,95
Befestigungsset Feedbacksensor Typ A für coro	24667	19,29	22,95



FÜR MENSCHEN MIT WENIG ODER KEINER RUMPSTABILITÄT

THERA-soft®
connectable+

THERA-Trainer balo 536
Steh- und Balancetrainer

Das Training mit den balo Steh- und Balancetrainern kann die Rumpfstabilität verbessern, das Gleichgewicht schulen, den Stoffwechsel aktivieren, das Wohlbefinden sowie die Gehfähigkeit fördern und vieles mehr.

Mit dem Steh- und Balancetrainer lassen sich Füße, Beine und Becken je nach Trainingsziel in nahezu jeder Position einzeln oder gemeinsam sichern. Damit lässt sich der THERA-Trainer balo 536 auch ideal auf die unterschiedlichen Bedürfnisse von schwer und schwerst betroffenen Menschen (auch Wachkomapatienten) einstellen, die nicht selbständig stehen können.

Mit dem balo Trainer können auch Betroffene mit wenig oder keiner Rumpfstabilität nachhaltig und sicher trainieren. Das Training im aufrechten Stand erleichtert die Atmung, stabilisiert den Kreislauf und regt den Stoffwechsel an. Durch die Balance-Einheit können Betroffene zudem ihr Gleichgewicht (Balance) und auch ihre Beweglichkeit erhalten bzw. verbessern.

Bezeichnung	Art.-Nr.	Stück in EUR ohne MwSt.	Stück in EUR inkl. MwSt.
THERA-Trainer balo 536	24649	6.130,25	7.295,00
Armauflagekissen	24657	184,83	219,95
Elektrisches Aufrichtsystem	24655	3.105,04	3.695,00
Patientenhaltegurt mit Beinschlaufen und Boden	24658	420,13	499,95
THERA-soft Therapiesoftware	24662	688,24	819,00
Feedbacksensor Typ A	24665	252,06	299,95
Befestigungsset Feedbacksensor Typ A für balo	24666	19,29	22,95





Deckenschlingentisch Standard

Deckenschlingentisch aus weißem, kunststoffbeschichtetem Vierkantstahlrohr (30x30 mm) mit stabilisierender Mittelstrebe für die Anbringung eines Ringes zur Zentralaufhängung. Ohne Befestigungsmaterial.

Belastbar bis 150 kg. Stärke Wellengitter: 5 mm. Rasterung: 50x50 mm. Maße (LxB): 190x70 cm.

23635-250: Für eine Deckenhöhe bis 2,50 m.

23635-290: Für Deckenhöhe von 2,50 bis 2,90 m.

Andere Größen optional gegen Aufpreis erhältlich.

Bezeichnung		Art.-Nr.	Stück in EUR ohne MwSt.	Stück in EUR inkl. MwSt.
Deckenschlingentisch Standard	2,50 m	23635-250	668,07	795,00
Deckenschlingentisch Standard	bis 2,90 m	23635-290	713,45	849,00



Deckenschlingentisch Exklusiv

Deckenschlingentisch in besonders stabiler Ausführung aus weißem, kunststoffbeschichtetem Winkelstahl (25x25x5 mm). Ausgerüstet für die Anbringung eines Ringes zur Zentralaufhängung. Verchromte Ausführung. Geeignet für Decken bis 3,00 m Höhe. Ohne Befestigungsmaterial.

Belastbar bis 150 kg. Stärke Rundstahlgitter: 8 mm. Rasterung: 60x60 mm. Maße (LxB): 200x70 cm.

Farbe: RAL9003.

Bezeichnung		Art.-Nr.	Stück in EUR ohne MwSt.	Stück in EUR inkl. MwSt.
Deckenschlingentisch Exklusiv	200x70 cm	23630	752,10	895,00



Wandschlingentisch Standard

Wandschlingentisch aus weißem, kunststoffbeschichtetem Vierkantstahlrohr mit zwei Wandbefestigungen und stabilisierender Mittelstrebe. Ausgerüstet für die Anbringung eines Ringes zur Zentralaufhängung. Ohne Befestigungsmaterial.

Belastbar bis 150 kg. Stärke Wellengitter: 5 mm. Rasterung: 50x50 mm. Entfernung zur Wand: 56 cm. Maße (LxB): 190x70 cm.

Bezeichnung		Art.-Nr.	Stück in EUR ohne MwSt.	Stück in EUR inkl. MwSt.
Wandschlingentisch Standard	190x70 cm	23638	671,43	799,00



Wandschlingentisch Exklusiv

Wandschlingentisch Exklusiv aus weißem, kunststoffbeschichtetem Vierkantstahlrohr mit drei Wandbefestigungen. Ausgerüstet für die Anbringung eines Ringes zur Zentralaufhängung. Verchromte Ausführung. Ohne Befestigungsmaterial. Notwendige Raumbhöhe für diese Ausführung: 260 cm.

Belastbar bis 150 kg. Stärke Rundstahlgitter: 8 mm. Rasterung: 60x60 mm. Abstand zwischen den Streben: 74 cm. Entfernung zur Wand: 28 cm. Maße (LxB): 200x70 cm.

Bezeichnung		Art.-Nr.	Stück in EUR ohne MwSt.	Stück in EUR inkl. MwSt.
Wandschlingentisch Exklusiv	200x70 cm	23640	752,10	895,00



399.-

Kypho-Mobil

Während der Patient die Unterschenkel leicht anhebt, wird das Kypho-Mobil von der Fußseite her soweit über die Behandlungsliege geschoben, bis die Kniekehlen und die abgerundete Vorderkante der Lagerungsplatte senkrecht übereinander liegen. Mit dem umlaufenden Gurt werden dann die Unterschenkel fest fixiert. Durch das Absenken der Behandlungsliege wird die angestrebte Kyphosierungsstellung ruckfrei, ohne Patientennachlagerung, erreicht. Dabei fährt das Kypho-Mobil in Richtung des Patienten stufenlos mit. Nach Abschluss der Therapie wird die Behandlungsliege wieder nach oben gefahren. Das Kypho-Mobil fährt in seine Ausgangsposition zurück.

Maße (BxHxT): 65/80x110x47 cm.

Farbe: 05-schwarz.

Bezeichnung		Art.-Nr.	Stück in EUR ohne MwSt.	Stück in EUR inkl. MwSt.
Kypho-Mobil	für 65/80 cm breite Liegen	23490	335,29	399,00

SET

- schwingfreies Gestell, belastbar bis 300 kg
- 168 Einhängemöglichkeiten

· 8 mm starker Rundstahl

Schlingentisch-Set

- 6x Flaschenzug mit Karabinerhaken
- 6x Seilschlinge 115-200 cm mit Karabinerhaken
- 2x Arm-/Beinschlinge, groß, 75x20 cm
- 2x Arm-/Beinschlinge, klein, 70x15 cm
- 1x Kopfschlinge, 67x17 cm
- 1x Oberkörperschlinge, 68x67 cm
- 2x Fußschlinge, klein, 70x10 cm
- 2x Fersenschlinge, dreieckig, 28x16 cm
- 1x Beckenschlinge mit 2 Ringen, 69x24 cm

Standard, 23-tlg.

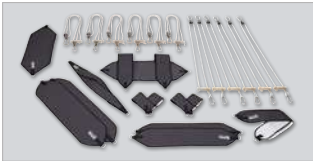

Exklusiv, 23-tlg.



ab **2.299.-**

Schlingentisch Karlsruhe, inkl. 2 Extensionsstäbe

Das äußerst stabile Gestell besteht aus einer Präzisions-Rundrohrkonstruktion mit einem Durchmesser von 50 mm. Durch die spezielle Längs- und Querrahmenkonstruktion in Verbindung mit den Gitterrahmen ergibt sich ein völlig schwingungsfreies Schlingengestell von unbegrenzter Haltbarkeit. Durch die Gitterkonstruktion des oberen Rahmens ergeben sich 168 Einhängemöglichkeiten. Der Schlingentisch ist durch 4 Stellschrauben niveaugulierbar.

Belastbar bis 300 kg. Rasterung 60x60 mm. Maße (LxBxH): 245x115x200 cm.

Bezeichnung	Art.-Nr.	Stück in EUR ohne MwSt.	Stück in EUR inkl. MwSt.
Schlingentisch Karlsruhe	23600	1.931,93	2.299,00
Seitengitter für Schlingentisch Karlsruhe	23601	247,90	295,00
SET 23-tlg., Tisch + Schlingenset Standard	23602	2.436,13	2.899,00
SET 23-tlg., Tisch + Schlingenset Exklusiv	23603	2.478,15	2.949,00



ab **13.95**



· integrierter Ring

Sandsack mit Ring

Ideal als Gewicht bei verschiedensten Gymnastik-Übungen. Durch den integrierten Ring kann der Sandsack mit Hilfe eines Karabiners auch an anderen Gegenständen und Trainingsgeräten befestigt werden.

Bezeichnung	Art.-Nr.	Stück in EUR ohne MwSt.	Stück in EUR inkl. MwSt.
16x15 cm 0,5 kg weiß	23690	11,72	13,95
16x25 cm 1,0 kg türkis	23691	12,56	14,95
15x30 cm 2,0 kg lila	23692	13,40	15,95
19x30 cm 3,0 kg pink	23693	17,61	20,95
25x34 cm 4,0 kg beige	23694	18,45	21,95
34x29 cm 5,0 kg schwarz	23695	20,13	23,95

SCHLINGEN STANDARD



- hochwertiges, stabiles Baumwollgewebe
- innen mit flauschigem Frotteestoff
- mit 3 mm starker Schaumstoffpolsterung
- bei 30°C waschbar
- Material: 100% Baumwolle



ab **22.⁹⁵**



Kopfschlinge Standard

Maße (LxB): 67x17 cm.

Bezeichnung	Art.-Nr.	Stück in EUR ohne MwSt.	Stück in EUR inkl. MwSt.
Kopfschlinge	23655	28,53	33,95

Oberkörperschlinge Standard

Maße großer Halter (LxB): 68x24 cm.
Maße Haltearme (LxB): 43x10,5 cm.
Maße (LxB) 68x67 cm.

Bezeichnung	Art.-Nr.	Stück in EUR ohne MwSt.	Stück in EUR inkl. MwSt.
Oberkörperschlinge	23656	56,26	66,95

Arm-/Beinschlinge Standard

23654: Maße (LxB): 70x15 cm.
23653: Maße (LxB): 75x20 cm.

Bezeichnung	Art.-Nr.	Stück in EUR ohne MwSt.	Stück in EUR inkl. MwSt.
70x15 cm	23654	20,97	24,95
75x20 cm	23653	26,01	30,95

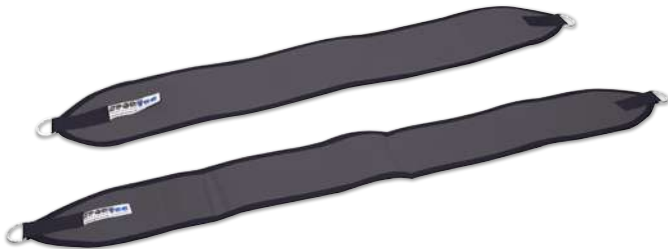

Fußschlinge Standard

23657: Maße (LxB): 70x10 cm.
23667: Maße (LxB): 90x10 cm.

Bezeichnung	Art.-Nr.	Stück in EUR ohne MwSt.	Stück in EUR inkl. MwSt.
Fußschlinge 70x10 cm	23657	19,29	22,95
Fußschlinge 90x10 cm	23667	22,65	26,95

Beckenschlinge Standard

23659: Mit 2 Aufhängeringen. Maße (LxB): 69x24 cm.
23668: Mit 5 Aufhängeringen. Maße (LxB): 69x26 cm.

Bezeichnung	Art.-Nr.	Stück in EUR ohne MwSt.	Stück in EUR inkl. MwSt.
Beckenschlinge 69x24 cm 2 Ringe	23659	28,53	33,95
Beckenschlinge 69x26 cm 5 Ringe	23668	41,97	49,95



Fersenschlinge dreieckig, Standard, Paar

Maße (LxB): 28x16 cm.

Bezeichnung	Art.-Nr.	Stück in EUR ohne MwSt.	Stück in EUR inkl. MwSt.
Fersenschlinge	23658	55,42	65,95

Beckenschlinge Standard

23669: Mit 4 Aufhängeringen. Maße (LxB): 68x24,5 cm.
23673: Mit 7 Aufhängeringen. Maße (LxB): 73x25 cm.

Bezeichnung	Art.-Nr.	Stück in EUR ohne MwSt.	Stück in EUR inkl. MwSt.
68x24,5 cm 4 Ringe	23669	40,29	47,95
73x25 cm 7 Ringe	23673	48,70	57,95

Beinmanschette Standard, Paar

Maße (LxB): 33x16 cm

Bezeichnung	Art.-Nr.	Stück in EUR ohne MwSt.	Stück in EUR inkl. MwSt.
Beinmanschette	23648	67,18	79,95

SCHLINGEN EXKLUSIV

- bequeme und sichere Auflage
- aus abwaschbarem Kunstleder
- sehr hygienisch
- 3 mm starke Schaumstoffpolsterung

ab **28.⁹⁵**

Die Vorteile der Exklusiv-Schlingen

Im Gegensatz zur weiterhin verfügbaren und altbewährten Standard-Linie aus Baumwolle erfordert das Material aus Kunstleder für Reinigung und Desinfektion keine Waschgänge. Das führt neben einem einfacheren Handling auch zu deutlich längerer Haltbarkeit und Lebensdauer.



Kopfstützbund Exklusiv

Maße (LxB): 69x17 cm.

Bezeichnung	Art.-Nr.	Stück in EUR ohne MwSt.	Stück in EUR inkl. MwSt.
Kopfstützbund	23681	37,77	44,95



Körperhalter Exklusiv

Maße großer Halter (LxB): 68x24 cm.
Maße Halterarme (LxB): 43x10,5 cm.
Maße gesamt (LxB): 68x67 cm.

Bezeichnung	Art.-Nr.	Stück in EUR ohne MwSt.	Stück in EUR inkl. MwSt.
Körperhalter	23682	67,18	79,95

Arm- und Beinschlingen Exklusiv

23680: Maße (LxB): 70x15 cm.
23679: Maße (LxB): 75x20 cm

Bezeichnung	Art.-Nr.	Stück in EUR ohne MwSt.	Stück in EUR inkl. MwSt.
70x15 cm	23680	27,69	32,95
75x20 cm	23679	32,73	38,95



Fußschlinge Exklusiv

23683: Maße (LxB): 70x10 cm.
23686: Maße (LxB): 90x10 cm.

Bezeichnung	Art.-Nr.	Stück in EUR ohne MwSt.	Stück in EUR inkl. MwSt.
Fußschlinge 70x10 cm	23683	24,33	28,95
Fußschlinge 90x10 cm	23686	27,69	32,95



Beckenschlinge Exklusiv

23685: Mit 2 Aufhängerringen. Maße (LxB): 68x24,5 cm.
23687: Mit 5 Aufhängerringen. Maße (LxB): 68x25 cm.

Bezeichnung	Art.-Nr.	Stück in EUR ohne MwSt.	Stück in EUR inkl. MwSt.
Beckenschlinge 68x24,5 cm 2 Ringe	23685	38,61	45,95
Beckenschlinge 68x25 cm 5 Ringe	23687	52,06	61,95



Beckenhalter Exklusiv

23688: Mit 4 Aufhängerringen. Maße (LxB): 68x24,5 cm.
23689: Mit 7 Aufhängerringen. Maße (LxB): 73,5x26 cm.

Bezeichnung	Art.-Nr.	Stück in EUR ohne MwSt.	Stück in EUR inkl. MwSt.
Beckenhalter 68x24,5 cm 4 Ringe	23688	48,70	57,95
Beckenhalter 73,5x26 cm 7 Ringe	23689	58,78	69,95



Fersenhalter, dreieckig Exklusiv

Maße (LxB): 28x16 cm.

Bezeichnung	Art.-Nr.	Stück in EUR ohne MwSt.	Stück in EUR inkl. MwSt.
Fersenschlinge 28x16 cm Paar	23684	73,07	86,95



23699

Traktionsgurt mit Metallverschluss

Der Traktionsgurt eignet sich als Hilfsmittel bei Traktion und Extension. Er kann auch als Fixiergurt verwendet werden. Der Gurt verfügt über einen stabilen Metallverschluss (Klapp-Schnellverschluss).

Material: PE-Gewebe. Maße (LxB): 220x5 cm.

Bezeichnung	Art.-Nr.	Stück in EUR ohne MwSt.	Stück in EUR inkl. MwSt.
Traktionsgurt	23699	105,00	124,95



Karabinerhaken

23671: Maße (LxB): 8x2,5-3,7 cm. Durchmesser: 0,8 cm.

23670: Maße (LxB): 10x3,5-5 cm. Durchmesser: 1 cm.

Bezeichnung	Art.-Nr.	Stück in EUR ohne MwSt.	Stück in EUR inkl. MwSt.
Karabiner 8 cm	23671	2,48	2,95
Karabiner 10 cm	23670	4,16	4,95



Umlenkrolle mit Karabinerhaken

Praktisches Zubehör für den Seil- bzw. Flaschenzug. Gewicht lässt sich mit wenigen Handgriffen reduzieren. Für Seile bis zu 1 cm Dicke.

Beweglichkeit: 360°. Rollendurchmesser: 4 cm. Innendurchmesser Wirbelkarabiner (HxB): 1,5x1 cm. Gewicht: 100 g. Maße (LxBxH): 12,5x4,5x2 cm.

Bezeichnung	Art.-Nr.	Stück in EUR ohne MwSt.	Stück in EUR inkl. MwSt.
Umlenkrolle	23643	31,89	37,95



Seilzug mit Karabinerhaken

Seilzug mit Karabinerhaken, 115 bis 200 cm.

Bezeichnung	Art.-Nr.	Stück in EUR ohne MwSt.	Stück in EUR inkl. MwSt.
Seilzug	23652	33,57	39,95



Flaschenzug mit Karabinerhaken

Flaschenzug mit Karabinerhaken, 110 bis 145 cm.

Bezeichnung	Art.-Nr.	Stück in EUR ohne MwSt.	Stück in EUR inkl. MwSt.
Flaschenzug	23651	46,18	54,95



Expanderzug

Expanderzüge mit unterschiedlicher Zugkraft.

Länge: 73 cm.

Bezeichnung	Art.-Nr.	Stück in EUR ohne MwSt.	Stück in EUR inkl. MwSt.
2 kg rot/weiß	23663	5,84	6,95
5 kg lila	23675	9,20	10,95
10 kg rot	23676	10,04	11,95
15 kg grün	23664	6,68	7,95
20 kg bordeaux	23665	7,52	8,95
30 kg schwarz	23666	8,36	9,95



Beckenstraktionsschlinge + Gurt

Aus hochwertigem, stabilem Baumwollgewebe. Mit 3 mm starker Schaumstoffpolsterung und flauschigem Frotteestoff. Bei 30°C waschbar.

Material: 100% Baumwolle. Länge Gurt: 150 cm. Maße (LxB): 68x30 cm.

Bezeichnung	Art.-Nr.	Stück in EUR ohne MwSt.	Stück in EUR inkl. MwSt.
Beckenr.-Schl.	23661	73,07	86,95



Handschlinge

Aus hochwertigem, stabilem Baumwollgewebe gefertigt. Mit 3mm starker Schaumstoffpolsterung und flauschigem Frotteestoff. Bei 30°C waschbar.

Material: 100% Baumwolle. Maße (LxB): 60x3 cm.

Bezeichnung	Art.-Nr.	Stück in EUR ohne MwSt.	Stück in EUR inkl. MwSt.
Handschlinge	23662	9,20	10,95



Traktionsschlinge

Aus hochwertigem, stabilem Baumwollgewebe. Mit 3 mm starker Schaumstoffpolsterung und flauschigem Frotteestoff. Manschette bei 30°C waschbar.

Material: 100% Baumwolle. Maße (LxB): 26x8 cm.

Bezeichnung	Art.-Nr.	Stück in EUR ohne MwSt.	Stück in EUR inkl. MwSt.
Traktionsschl.	23660	41,13	48,95



Glissionschlinge aus Textil

Aus hochwertigem, stabilem Baumwollgewebe. Mit 3 mm starker Schaumstoffpolsterung und flauschigem Frotteestoff. Bei 30°C waschbar.

Material: 100% Baumwolle. Maße (LxB): 37x13 cm.

Bezeichnung	Art.-Nr.	Stück in EUR ohne MwSt.	Stück in EUR inkl. MwSt.
Glissons. Textil	23647	36,09	42,95

SCHLINGENTISCH-SETS

- bequeme und sichere Auflage
- abwaschbar bzw. waschbar
- sehr hygienisch
- 3 mm starke Schaumstoffpolsterung



Schlingentisch-Set Standard

Das Schlingentisch-Set Standard ist aus hochwertigem und stabilem Baumwollgewebe gefertigt. Auf den Innenseiten ist ein flauschiger Frotteestoff eingearbeitet, zwischen den beiden Schichten befindet sich eine 3 mm starke Schaumstoffpolsterung. Alle Schlingen sind bei 30°C waschbar.

Material: 100% Baumwolle.

SET



399.-

SET



459.-

Schlingentisch-Set Standard, 12-tlg.

- 2x Flaschenzug mit Karabinerhaken
- 4x Seilzug (115-200 cm) mit Karabinerhaken
- 2x Arm-Beinschlinge, klein (70x15 cm)
- 1x Kopfstützbund
- 2x Fersenhalter, dreieckig
- 1x Beckenhalter mit 2 Ringen

Bezeichnung	Art.-Nr.	Stück in EUR ohne MwSt.	Stück in EUR inkl. MwSt.
SET Schlingentisch-Set Standard 12-tlg.	23625	335,29	399,00

Schlingentisch-Set Exklusiv, 12-tlg.

- 2x Flaschenzug mit Karabinerhaken
- 4x Seilzug (115-200 cm) mit Karabinerhaken
- 2x Arm-Beinschlinge, klein (70x15 cm)
- 1x Kopfstützbund
- 2x Fersenhalter, dreieckig
- 1x Beckenhalter mit 2 Ringen

Bezeichnung	Art.-Nr.	Stück in EUR ohne MwSt.	Stück in EUR inkl. MwSt.
SET Schlingentisch-Set Exklusiv 12-tlg.	23615	385,71	459,00

SET



829.-

SET



899.-

Schlingentisch-Set Standard, 23-tlg.

- 6x Flaschenzug mit Karabinerhaken
- 6x Seilzug (115-200 cm) mit Karabinerhaken
- 2x Arm-Beinschlinge, groß (75x20 cm)
- 2x Arm-Beinschlinge, klein (70x15 cm)
- 2x Fußschlinge, klein (70x10 cm)
- 1x Kopfstützbund
- 1x Körperhalter
- 2x Fersenhalter, dreieckig
- 1x Beckenhalter mit 2 Ringen

Bezeichnung	Art.-Nr.	Stück in EUR ohne MwSt.	Stück in EUR inkl. MwSt.
SET Schlingentisch-Set Standard 23-tlg.	23620	696,64	829,00

Schlingentisch-Set Exklusiv, 23-tlg.

- 6x Flaschenzug mit Karabinerhaken
- 6x Seilzug (115-200 cm) mit Karabinerhaken
- 2x Arm-Beinschlinge, groß (75x20 cm)
- 2x Arm-Beinschlinge, klein (70x15 cm)
- 2x Fußschlinge, klein (70x10 cm)
- 1x Kopfstützbund
- 1x Körperhalter
- 2x Fersenhalter, dreieckig
- 1x Beckenhalter mit 2 Ringen

Bezeichnung	Art.-Nr.	Stück in EUR ohne MwSt.	Stück in EUR inkl. MwSt.
SET Schlingentisch-Set Exklusiv 23-tlg.	23610	755,46	899,00

SET

- Handstück mit Energiesteuerung für genaue + bequeme Einstellung
- Schnellzugriff-Menü

5.599.-

Enraf-Nonius Tecarpuls

Der Tecarpuls ist ein Spezialgerät für die CET-Therapie (kapazitive Energieübertragung), eine nicht-invasive Behandlung, die die natürliche Fähigkeit des Körpers, sich zu regenerieren, mithilfe einer Frequenz von 500 kHz unterstützt. Der Tecarpuls bewirkt eine kontrollierte Erzeugung von „Tiefenwärme“ durch elektromagnetische Energie (Diathermie). Die durch den Tecarpuls mithilfe von kapazitiven Elektroden verursachten Reaktionen finden vor allem in Weichgeweben, Muskeln und periartikulären Strukturen statt.

Das Bedienmenü ist einfach und übersichtlich aufgebaut. Schnellzugriff-Menüs ermöglichen den mühelosen Therapiebeginn. Eine indikationsbasierte Datenbank mit vorgegebenen Behandlungsprotokollen hilft bei der Auswahl der richtigen Behandlung.

Standardzubehör:

- 2 Behandlungselektroden (ø 23 mm und ø 30 mm)
- Stahlstab der Patientenstromkreis-Gegenelektrode mit 4 mm ø-Anschluss
- Silikonblock
- vollständiger Remote-Handgriff
- Elektrodenkabel, schwarzes Netzkabel
- Therapiecreme Flasche (1 l)

Technische Daten:

- Netzspannung: 100-240 Volt ~
- Frequenz: 50/60 Hz
- maximaler Energieverbrauch: 144 VA
- Patienten-Leckstrom: besser als IEC-Anforderung (IEC ≤ 100 µA)
- dto. erste falsche Bedingung: besser als IEC-Anforderung (IEC ≤ 100 µA)
- Gewicht: 4,3 kg
- Maße (LxBxH): 30,2x30x12,6 cm
- Medizinprodukt Klasse IIa
- Richtlinien: Konformität mit den Richtlinien MDD 93/42/EWG

Bezeichnung	Art.-Nr.	Stück in EUR ohne MwSt.	Stück in EUR inkl. MwSt.
Tecarpuls	27535	4.705,04	5.599,00
Elektrodencreme 1 Liter	27537	29,37	34,95 €
Elektrodencreme 5 Liter	27538	83,99	99,95
SET Skanlab Elektrodencreme 9x 1 Liter	27539	235,25	279,95

Enraf-Nonius Gerätewagen

Außergewöhnlich stabiler, fahrbarer Gerätewagen, optimal geeignet für Geräte der 4er-Serie, Endomed sowie Sonopuls. Als Konsole neben der Behandlungsliege ein unverzichtbares Werkzeug. Mit zwei Ablagen, die leicht auf die bevorzugte Höhe eingestellt werden können. Eine Ablage ausgestattet mit automatisch schließender Schublade.

Maße (LxBxH): 65x46x110 cm.



Bezeichnung	Art.-Nr.	Stück in EUR ohne MwSt.	Stück in EUR inkl. MwSt.
Enraf-Nonius Gerätewagen	27550	797,48	949,00

ab 1.795.-

Enraf-Nonius Ultraschall-Therapiegerät Sonopuls 190

Ausgestattet mit einer Schnellstartfunktion ist das Gerät stationär und mobil sofort einsatzbereit. Das Gerät verfügt über voreingestellte und indikationsgestützte Behandlungsprotokolle, mit genauen Instruktionen zu der jeweiligen Behandlung. Auf 20 zusätzlichen Speicherplätzen können sie auch eigene Behandlungsprotokolle speichern.

Das große Touchscreen-Farbdisplay zeigt Ihnen alle wichtigen Parameter und führt selbsterklärend durch das Gerätmenü. Zur Behandlung stehen Ihnen 2 verschiedene Behandlungsköpfe (0,8 cm² und 5 cm²) zur Verfügung oder der neue StatUS™ Applikator (5 cm²), welcher eine Behandlung ohne das Führen eines Behandlungskopfes erlaubt.

Technische Daten:

- Ultraschallfrequenzen: 1 und 3 MHz
- Ultraschall und Intensität: kontinuierlich (0-2 W/cm²) und pulsierend (0,3 W/cm²)
- Einschaltphase: 5, 10, 20, 33, 50 und 80 %
- Impulsfrequenz: 16 Hz, 48 Hz und 100 Hz
- Behandlungsprotokolle: 25 für Sonopuls 190, weitere 52 für StatUS™ Therapie
- Bildschirm-Pixel: 480x272
- Netzspannung: 100-240 V ± 10% (50/60Hz)
- Gesamtgewicht: 27510 = 1,15 kg, 27511 = 1,13 kg, 27512 = 1,52 kg, 27509 = 1,7 kg

Sonopuls 190: Gerät und Halter für den Behandlungskopf, Kontaktgel.

Sonopuls 190 mit StatUS™ Pack: Gerät, Applikator und Halter, 240x Gel-Pads StatUS™, 3x Fixiererringe für Gel-Pads, 1x Flasche Kontaktgel (250 ml).

Bezeichnung	Art.-Nr.	Stück in EUR ohne MwSt.	Stück in EUR inkl. MwSt.
Sonopuls 190 Ultraschallkopf: 5 cm ²	27510	1.508,40	1.795,00
Sonopuls 190 Ultraschallkopf: 0,8 cm ²	27511	1.508,40	1.795,00
Sonopuls 190 Ultraschallkopf: 0,8 cm ² + 5 cm ²	27512	2.096,64	2.495,00
Sonopuls 190 StatUS™ Pack	27509	1.760,50	2.095,00
5 cm ² Sonde für Sonopuls 190/490/492	27524	500,00	595,00
0,8 cm ² Sonde für Sonopuls 190/490/492	27523	500,00	595,00

- zeitsparend
- weniger arbeitsintensiv

Enraf-Nonius StatUS™ Pack 100 für Sonopuls 190

Der Applikator, in Verbindung mit den Gel-Pads, ist ein Behandlungsgerät mit einem integrierten Vakuum Saugnapf. Dieser hat den Vorteil, dass er sich vollflächig ansaugt und an die entsprechenden Körperkonturen optimal anpasst. Dadurch wird die Energie effektiv und konstant übertragen, gleichzeitig haben Sie freie Hände und somit mehr Behandlungszeit. Für die StatUS™-Behandlung stehen Ihnen 52 zusätzliche Protokolle zur Verfügung. Das Paket mit dem Applikator kann jederzeit an einem Sonopuls 190 nachgerüstet werden.

Lieferumfang: Applikator und Halter, 240 Gel-Pads StatUS™, 3x Fixiererring für Gel-Pads, Informationsbooklet und Gebrauchsanweisung.

Gelpads für StatUS™

Für eine optimale Übertragung des Ultraschalls. Passend für StatUS™ Ultraschallbehandlungskopf. Keine Gelreste mehr. Leicht zu reinigen. Hygienisch. Effektive Energieübertragung.

VPE: 240 Stück.

Bezeichnung	Art.-Nr.	Stück in EUR ohne MwSt.	Stück in EUR inkl. MwSt.
StatUS™ Pack 100 für Sonopuls 190	27514	1.172,27	1.395,00
Gelpads 240 Stk.	27555	159,62	189,95

Enraf-Nonius Elektrotherapiegerät Endomed 482

Das Endomed 482 ist das Elektrotherapie-Gerät für anspruchsvolle Therapeuten. Es verfügt über zwei Kanäle und alle gängigen nieder- und mittelfrequenten Stromformen. Die Elektrotherapie kennt zahlreiche Anwendungsmöglichkeiten und Einsatzbereiche. Der Einsatz zur Schmerzbekämpfung und zur muskulären Stimulation hat eine lange Geschichte und ist wissenschaftlich umfassend belegt. Elektrotherapie ist nicht invasiv, einfach anwendbar und für die Patienten nicht belastend. Sie stellt daher häufig eine ausgezeichnete Alternative zur medikamentösen Behandlung oder zu anderen Eingriffen dar.

Das Endomed 482 besitzt, genau so wie die anderen Geräte aus der Enraf-Nonius 4-Serie, eine Benutzeroberfläche mit Touchscreen sowie eine umfassende Bibliothek mit evidenzbasierten Behandlungsprotokollen.

Evidenzbasierte Protokolle: 42

Programmierbare Positionen: 300

Akkubetrieb (Zubehör): Optional kann das Gerät mit einem Akku betrieben werden.

Technische Daten:

- Netzspannung/Frequenz: 100 - 240 V ± 10% / 50 / 60 Hz
- Kanäle: 2 (unabhängig)
- Stromformen: 26 (pro Kanal)
- vorprogrammierte Protokolle: 42 - evidenzbasierte Protokolle, graphisch unterstützt
- Abmessungen Gerät (LxTxH): 24x32x12 cm
- Abmessungen Gerät mit Fuß: 24x30,5x18,2 cm
- Abmessungen Gerät mit Vacotron: 24x30,5x21,6 cm
- Gewicht: 2 kg (mit optionalem Akku: 3 kg)

Bezeichnung	Art.-Nr.	Stück in EUR ohne MwSt.	Stück in EUR inkl. MwSt.
Enraf-Nonius Endomed 482	27525	2.516,81	2.995,00
Akku für Endomed 482, Sonopuls 490 und 492	27553	126,01	149,95
Enraf-Nonius Vacotron 460	27530	1.508,40	1.795,00



2.995.-

Enraf-Nonius Saugwellengerät Vacotron 460

Das Endomed 482 kann mit dem Vacotron 460 erweitert werden. Durch diese integrierte Einheit werden elektrotherapeutische Anwendungen mithilfe von Vakuumelektroden wesentlich erleichtert.

Das Vacotron 460 ist die ideale Ergänzung für das Endomed 482 und das Sonopuls 492. Schnelles Platzieren der Vakuumelektroden, wo Fixierbänder nicht verwendbar sind. Kontinuierliche oder pulsierende Saugkraft. Genaue Einstellung der Saugkraft. Separater Anschluss für Plattenelektroden.

Technische Spezifikationen:

- Vakuum kontinuierlich und pulsierend 0-800 mbar, stufenlos einstellbar
- Abmessungen (LxHxT) 24x28,6x9,3 cm
- Gewicht 2 kg



· Ultraschall-Therapiegerät

· Elektro-/Ultraschall-Kombinationsgerät

ab 2.149.-

Enraf-Nonius Ultraschall-Therapiegerät Sonopuls 490

Das Sonopuls 490 ist das Gerät für die Ultraschalltherapie aus der Enraf-Nonius 4-Serie. Mit sowohl 1 MHz- wie auch 3 MHz-Anwendungen sowie der Auswahlmöglichkeit zwischen einem kleinen und einem großen Behandlungskopf sind Sie in der Lage, für jede Pathologie die richtige Anwendung zu wählen.

Über den bedienungsfreundlichen Touchscreen gelangen Sie in wenigen Schritten zum gewünschten Protokoll. In den meisten Fällen können Sie in drei Schritten bereits völlig pathologiespezifisch arbeiten. Inkl. einer Flasche Kontaktgel (250 ml), Halter für den Behandlungskopf und Gerätesockel.

Evidenzbasierte Protokolle: 25 evidenzbasierte Protokolle für die Ultraschalltherapie. Stück für Stück wissenschaftlich fundierte Anwendungen, die eine effektive Therapie gewährleisten.

Behandlungskopf: Liegt sehr bequem und ergonomisch in der Hand. Vereint Funktionalität und Benutzerfreundlichkeit. Optional 2 Behandlungsköpfe möglich. Verwenden Sie sowohl den kleinen 0,8 cm² als den großen 5 cm² Behandlungskopf, so dass Sie schnell wechseln können.

Kontakt-Kontrolle: Umlaufender Lichtring für die Kontakt-Kontrolle. Ein deutliches Indiz für die wirkungsvolle Übermittlung der Energie um die Therapie so effizient wie möglich anzuwenden.

Programmierbar: Speichern Sie Ihre persönlichen Protokolle (einschließlich der sequenziellen Programme) nach eigenen Kriterien.

Akkubetrieb (27553) (optional): Mit dem Akkumulator ist das Gerät überall einsatzbereit.

Technische Daten:

- Netzspannung / Frequenz 100 - 240 V ± 10% / 50 / 60 Hz
- Maße (LxTxH): 24x32x12 cm (mit Fuß: 24x30,5x18,2 cm, mit Vacotron: 24x30,5x21,6 cm)
- Gewicht: 2 kg (mit optionalem Akkumulator: 3 kg)
- Ultraschall:
 - Frequenz Ultraschall: 1 und 3 MHz (kontinuierlich und pulsierend)
 - Impulsfrequenz: 5, 10, 20, 33, 50, 80%
 - Pulsfrequenz: 16 Hz, 48 Hz en 100 Hz
 - Intensität: 0-2 W/cm² kontinuierlich, 0-3 W/cm² pulsierend
 - Zahl der Anschlüsse US: 2
 - Kontaktfläche US-Applikator: 5 cm² (groß), 0,8 cm² (klein)
 - Vorprogrammierte Protokolle: 25 - evidenzbasierte Protokolle, graphisch unterstützt
 - Programmierbare Positionen: 300

Enraf-Nonius Elektro-/Ultraschall-Kombinationsgerät Sonopuls 492

Das Spitzengerät der 4-Serie ist das Sonopuls 492. Dieser Alleskönner verfügt dabei über alle Vorteile der 490-Serie und bietet darüber hinaus weitere Funktionen.

Sonopuls 492 versetzt Sie in die Lage, Ultraschalltherapie, Elektrotherapie und eine kombinierte Therapie anzuwenden. Mit 1 MHz- wie auch 3 MHz-Ultraschallfrequenz, wahlweise einem kleinen und großen Ultraschall-Behandlungskopf und allen modernen und effektiven Stromformen, die in das Gerät integriert sind, haben Sie für jede Erkrankung die richtige Lösung zur Hand!

Optional kann das Gerät mit Vacotron 460 erweitert werden. Mit diesem Saugwellenmodul, das sich perfekt in das Sonopuls 492 integrieren lässt, können Sie noch einfacher Elektroden anlegen.

Technische Daten:

- Netzspannung / Frequenz 100 - 240 V ± 10% / 50 / 60 Hz
- Maße (LxTxH): 24x32x12 cm (mit Fuß: 24x30,5x18,2 cm, mit Vacotron: 24x30,5x21,6 cm)
- Gewicht: 2 kg (mit optionalem Akkumulator: 3 kg)
- Ultraschall: s. Sonopuls 490
- Elektrotherapie:
 - Kanäle: 2 (unabhängig)
 - Stromformen: 26 (pro Kanal)
 - Vorprogrammierte Protokolle: 42 - evidenzbasierte Protokolle, graphisch unterstützt
 - Programmierbare Positionen: 300
- Kombinationstherapie:
 - Vorprogrammierte Protokolle: 2 - evidenzbasierte Protokolle, graphisch unterstützt
 - Programmierbare Positionen: 300

Bezeichnung	Art.-Nr.	Stück in EUR ohne MwSt.	Stück in EUR inkl. MwSt.
Sonopuls 490 Ultraschallkopf 5 cm ²	27515	1.805,88	2.149,00
Sonopuls 490 Ultraschallkopf 0,8 cm ²	27516	1.805,88	2.149,00
Sonopuls 490 Ultraschallkopf 0,8 cm ² + 5 cm ²	27517	2.394,12	2.849,00
Sonopuls 492 Ultraschallkopf 5 cm ²	27520	3.357,14	3.995,00
Sonopuls 492 Ultraschallkopf 0,8 cm ²	27521	3.357,14	3.995,00
Sonopuls 492 Ultraschallkopf 0,8 cm ² + 5 cm ²	27522	4.029,41	4.795,00
StatUS™ Pack 400	27518	1.256,30	1.495,00
5 cm ² Sonde für Sonopuls 190/490/492	27524	500,00	595,00
0,8 cm ² Sonde für Sonopuls 190/490/492	27523	500,00	595,00
Tragetasche	27551	83,99	99,95
Fernbedienung	27552	226,85	269,95
Akku	27553	126,01	149,95

Hinweis: Der Verkauf der Enraf Produkte erfolgt ausschließlich an medizinisches Fachpersonal. Nachweis nach MPDG §3 Abs. 2 erforderlich.



reddot design award
winner 2017



· Ultraschalltherapie

Gymna Ultraschalltherapiegerät Pulson 200 mit Touchscreen

Das Gymna Ultraschalltherapiegerät Pulson 200 ermöglicht Ihnen ein erfolgsorientiertes Arbeiten, da Ihr Ausgangspunkt eine, für jede Behandlung vorprogrammierte, Behandlungszielsetzung ist. Das Gerät überzeugt durch den großen Touchscreen mit Hintergrundbeleuchtung und die einfache Bedienbarkeit. Die wichtigsten Funktionen sind schnell zugänglich. Da das Gerät tragbar ist, kann es auch zur Therapie mitgenommen werden.

Kann für eine Kombinierte Therapie an Gymna Duo 200 angeschlossen werden.

Modell-Charakteristik im Überblick:

Ultraschall:

- Multi-Schallkopf (1 und 3 MHz), 4 cm²
- Kontinuierlicher und pulsierender Modus (10–20–30–40–50–100%)
- Visuelle und akustische Kontaktsteuerung
- 2 Ultraschall-Ausgangsanschlüsse
- Anschluss für Duo 200

Funktionalitäten:

- Behandlungsziel: 15
- Indikationen: 23
- Diagnostik: 1
- Freispeichermenü: 50

Farbe: 06-weiß.

Bezeichnung	Art.-Nr.	Stück in EUR ohne MwSt.	Stück in EUR inkl. MwSt.
Pulson 200	28095	1.928,57	2.295,00
Gymna Tragetasche für 200er Serie, schwarz	28083	201,64	239,95



28083

Technische Daten:

- Sprachen: 12
- Netzspannung: 100-240-VAC, 50/60 Hz +/- 10%
- Maximale Leistung, in Betrieb: 85 VA
- Maße Gerät (BxHxT): 268x124x295 mm
- Gewicht inkl. Zubehör: ca. 3,65 kg
- Sicherheitsklasse: Class I
- Isolierung: Type BE
- MDD Klassifizierung: IIa
- Richtlinien: Konformität mit den Richtlinien MDD 93/42/EWG

Lieferumfang:

- Netzkabel
- Ultraschallkopf, multifrequenz, ERA 4 cm², inkl. Halterung
- Kontaktgel, 500 ml
- Sicherheitsaspekte Gymna
- Schnellstart-Anleitung
- Bedienungsanleitungs-CD Gymna Serien

2.295.-



· Elektrotherapie

Gymna Elektrotherapiegerät Duo 200 mit Touchscreen

Das Gymna Elektrotherapiegerät Duo 200 macht Ihnen ein erfolgsorientiertes Arbeiten möglich, da Ihr Ausgangspunkt eine, für jede Behandlung vorprogrammierte, Behandlungszielsetzung ist. Das Gerät überzeugt durch den großen Touchscreen mit Hintergrundbeleuchtung und die einfache Bedienbarkeit. Die wichtigsten Funktionen sind schnell zugänglich. Zwei unabhängige Kanäle, ermöglichen eine Behandlung mit zwei verschiedenen Stromformen. Da das Gerät tragbar ist, kann es auch zur Therapie mitgenommen werden.

Bei dem Gymna Elektrotherapiegerät Duo 200 stehen Ihnen 26 verschiedene Stromformen zur Verfügung.

Kann an Vaco 200 angeschlossen werden.

Therapien:

- Elektrotherapie, 2- und 4-polig, 2 unabhängige Kanäle
- S-D Kurve Diagnostik-Programme
- Simultantherapie (Zwei verschiedene Indikationen können gleichzeitig über zwei Kanäle behandelt werden)

Ströme: 25

Funktionalitäten:

- Behandlungsziel: 128
- Indikationen: 170
- Diagnostik: 9
- Freispeichermenü: 50
- Voreingestellte Programme: 25

· **Anschließbar an Vaco 200**

Farbe: 06-weiß.

Bezeichnung	Art.-Nr.	Stück in EUR ohne MwSt.	Stück in EUR inkl. MwSt.
Duo 200	28093	2.768,91	3.295,00
Gymna Tragetasche für 200er Serie, schwarz	28083	201,64	239,95



reddot design award
winner 2017



28083

Technische Daten:

- Sprachen: 12
- Netzspannung: 100-240-VAC, 50/60 Hz +/- 10%
- Maximale Leistung, in Betrieb: 85 VA
- Maße Gerät (BxHxT): 268x124x295 mm
- Gewicht inkl. Zubehör: ca. 4 kg
- Sicherheitsklasse: Class I
- Isolierung: Type BF
- MDD Klassifizierung: IIa
- Richtlinien: Konformität mit den Richtlinien MDD 93/42/EWG

Lieferumfang:

- Netzkabel
- 2x Patient-Elektrodenkabel 2-pol mini/2mm
- Testkabel F/F 2 mm
- 4x Gummi Elektrode 6x8 cm, 2 mm
- 4x Chamex Tasche - 6x8 cm
- 4x Klettband elastisch 5x60 cm
- VAS (Schmerzskala) Sicherheitsaspekte Gymna
- Schnellstart-Anleitung
- Bedienungsanleitungs-CD Gymna Serien

3.295.-

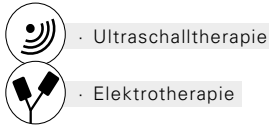

Gymna Combi 200 Elektro- / Ultraschall-Laserkombination

Das Combi 200, ein tragbares Touchscreen Gerät mit 2 unabhängigen Kanälen. Fingerspitzensteuerung für die verschiedenen Elektrotherapieströme, Ultraschall, Laser, Kombination und gleichzeitige Therapien. Ausgestattet mit Elektrotherapie-Protokollen zur Schmerzlinderung und Muskelstimulation.

Modell-Charakteristik im Überblick:

Therapien:

- Elektrotherapie, 2- und 4-polig, 2 unabhängige Kanäle
- S-D Kurve Diagnostik-Programme
- Ultraschalltherapie
- Simultantherapie (gleichzeitige Behandlung von zwei verschiedenen Indikationen anhand von Elektro/Ultraschall)
- Kombinationstherapie (Behandlung einer Verletzung mit einer Kombination von Elektro- und Ultraschall)

Ströme: 25

Ultraschall:

- Multi-Schallkopf (1 und 3 MHz), 4 cm²
- Kontinuierlicher und pulsierender Modus (10–20–30–40–50–100%)
- Visuelle und akustische Kontaktsteuerung
- 2 Ultraschall-Ausgangsanschlüsse

Funktionalitäten:

- Behandlungsziel: 143
- Indikationen: 207
- Diagnostik: 12
- Standard-Therapie-Programme: 20
- Freispeicher Menü: 50

Anschließbar an Vaco 200

Farben: 05-schwarz, 06-weiß.

Bezeichnung	Art.-Nr.	Stück in EUR ohne MwSt.	Stück in EUR inkl. MwSt.
Combi 200 Elektro/Ultraschall	28089	3.525,21	4.195,00
Multifrequenz-Schallkopf, 1 cm ² , (1 + 3 MHz)	28031	545,38	649,00
Gymna Tragetasche für 200er Serie, schwarz	28083	201,64	239,95

4.195.-

Technische Daten:

- Sprachen: 12
- Netzspannung: 100-240-VAC, 50/60 Hz +/- 10%
- Maximale Leistung, in Betrieb: 85 VA
- Maße Gerät (BxHxT): 268x124x295 mm
- Gewicht inkl. Zubehör: ca. 4 kg
- Sicherheitsklasse: Class I
- Isolierung: Type BF
- MDD Klassifizierung: IIa
- Richtlinien: Konformität mit den Richtlinien MDD 93/42/EWG

Lieferumfang:

- Netzkabel gerade - EU Stecker
- 2x Patient-Elektrodenkabel 2-pol mini/2mm
- Testkabel W/W 2 mm
- 4x Gummi Elektrode 6x8 cm, 2 mm
- 4x Chamex Tasche - 6x8 cm
- 4x Klettband elastisch 5x60 cm
- VAS (Schmerzskala)
- Schallkopf 4cm² 1&3MHz US404 Schwarz
- Kontaktgel, 500ml
- Sicherheitsaspekte Gymna
- Schnellstart-Anleitung
- Bedienungsanleitungs-CD Gymna Serien

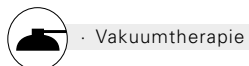

GYMNA Vakuummodul Vaco 200

Vakuumerät für Elektrotherapie mit Vakuumelektroden. Der Vaco 200 ist ein "low noise" Vakuum-sauggerät für eine schnelle und effiziente Elektrodenlage.

Bedienung über die Benutzeroberfläche des Combi 200 oder Duo 200.

Modell-Charakteristik im Überblick:

Vakuumerät mit 2 unabhängigen Kanälen:

- 2- oder 4-polig
- elektronische Vakuumsteuerung
- kontinuierlicher oder pulsierenden Modus

Anschließbar mit:

- Duo 200
- Combi 200

Farbe: 06-weiß.

Bezeichnung	Art.-Nr.	Stück in EUR ohne MwSt.	Stück in EUR inkl. MwSt.
GYMNA Vakuummodul Vaco 200	28097	2.264,71	2.695,00

2.695.-

Technische Daten:

- Netzspannung: 100-240-VAC, 50/60 Hz +/- 10%
- Maximale Leistung, in Betrieb: 30 VA
- Maße Gerät (BxHxT): 265x95x270 mm
- Gewicht inkl. Zubehör: ca. 4 kg
- Sicherheitsklasse: Class I
- Isolierung: Type BF
- MDD Klassifizierung: IIa
- Richtlinien: Konformität mit den Richtlinien MDD 93/42/EWG

Lieferumfang:

- Netzkabel
- Anschlusskabel Duo 200
- 2x Vakuumschlauch dunkelgrau, 2x Vakuumschlauch hellgrau
- 4x Vakuumelektrode - ø 60 mm
- 4x Vakuumrundschwamm - ø 60 mm
- Sicherheitsaspekte Gymna
- Bedienungsanleitungs-CD Gymna Serien



Hinweis: Der Verkauf der Gymna Produkte erfolgt ausschließlich an medizinisches Fachpersonal. Nachweis nach MPDG §3 Abs. 2 erforderlich.



-  · Ultraschalltherapie
-  · Elektrotherapie
-  · Lasertherapie (optional)

6.195.-

GYMNA Universal-Therapiegerät Combi 400

Therapiegerät mit Fullcolour TFT-Touchscreen mit 3D Darstellung. Das Combi 400 hilft Ihnen, die 3 therapeutischen Ziele der Elektrotherapie zu erreichen: Schmerzlinderung, Gewebeheilung und Muskelstimulation. Dafür stehen Ihnen Ströme, Ultraschall oder Lasertherapie zur Verfügung. Der Touchscreen, für intuitive Navigation, führt Sie zu optimalen Behandlungsprotokollen und bietet Zugang zu erweiterten klinischen Informationen mit dem GTS.

Die wichtigsten GTS-Funktionen:

Intuitive Navigation:

- farbgeführte Therapie für die Erkennung auf einen Blick
- Einheitlichkeit führt zu schnellen Aktionen und Reaktionen

Medizinisches E-Book:

- anatomische Bibliothek
- klinische Informationsbildschirme
- Hilfe-Bildschirme

Evidenzbasierte Therapie:

- entspricht den jüngsten wissenschaftlichen Studien
- neue Protokolle können per USB hochgeladen werden

Modell-Charakteristik im Überblick:

Therapien:

- Elektrotherapie, 2- und 4-polig, 2 unabhängige Kanäle
- I-t Kurve Diagnostik-Programme
- Ultraschalltherapie
- Simultantherapie (gleichzeitige Behandlung von zwei verschiedenen Indikationen anhand von Elektro/Ultraschall)
- Kombinationstherapie (Behandlung einer Verletzung mit einer Kombination von Elektro- und Ultraschall)
- Lasertherapie

Ströme: 31 (18 Stromformen mit Kombinationstherapie)

Ultraschall:

- Multi-Schallkopf (1 und 3 MHz), 4 cm²
- Kontinuierlicher und pulsierender Modus (10–20–30–40–50–100%)
- Visuelle und akustische Kontaktsteuerung
- 2 Ultraschall-Ausgangsanschlüsse

Laser (optionale Probe):

- Gepulst, infrarot Galliumarsenid, 905 nm
- 2 Proben: Probe Mono, mono 400 (Spitzenleistung: 13,5 W, Pulsfrequenz: 2 – 30.000 Hz, Durchschnittliche: 70,5 mW), Probe Quad, quad 400 (4 Dioden, Spitzenleistung: 4 x 18 W, Pulsfrequenz: 2 – 5.000 Hz, Durchschnittliche: 4 x 12,6 mW)

Bezeichnung	Art.-Nr.	Stück in EUR ohne MwSt.	Stück in EUR inkl. MwSt.
GYMNA Combi 400	28036	5.205,88	6.195,00
Multi Schallkopf 1 cm ² 1 und 3 MHz	28037	545,38	649,00
Mono 400 Einstrahl-Lasersonde 70,5 mW	28038	1.805,88	2.149,00

Funktionalitäten:

- Behandlungsziel: 190
- Indikationen: 279
- Diagnostik: 12
- Körperteil: 234
- Zelluläre Effekte: 16
- Standard-Therapie-Programme: 71
- Freispeicheremenü: 850
- Anatomie Bibliothek: 91

Anschließbar an Vaco 400

Technische Daten:

- Sprachen: 13
- Netzspannung: 100-240-VAC, 50/60 Hz +/- 10%
- Maximale Leistung, in Betrieb: 100 VA
- Maße Gerät (BxHxT): 360x260x285 mm
- Gewicht inkl. Zubehör: ca. 7,8 kg
- Sicherheitsklasse: Class II
- Isolierung: Type BF
- MDD Klassifizierung: IIa
- Richtlinien: Konformität mit den Richtlinien MDD 93/42/EWG

Lieferumfang:

- Netzkabel gerade - EU Stecker
- 2x Patient-Elektrodenkabel 2-pol mini/2mm
- Testkabel W/W 2 mm
- 4x Gummi Elektrode 6x8 cm, 2 mm
- 4x Chamex Tasche - 6x8 cm
- 4x Klettband elastisch 5x60 cm
- VAS (Schmerzskala)
- Schallkopf 4cm² 1&3MHz US404 Schwarz
- Kontaktgel, 500ml
- Touch Pen
- 2x Intensitätsregler Silber
- Sicherheitsaspekte Gymna
- Schnellstart-Anleitung
- Bedienungsanleitungen-CD Gymna Serien

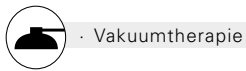

Vakuumentherapie



2.949.-

GYMNA Vakuumentherapiegerät Vaco 400

2-Kanal Sauggerät mit Massagefunktion.

Vakuumentherapiegerät für Elektrotherapie mit Vakuumelektroden. Der Vaco 400 ist ein "low noise" Vakuumentherapiegerät für eine schnelle und effiziente Elektrodenlage.

Bedienung über die Benutzeroberfläche des Combi 400 oder Duo 400.

Modell-Charakteristik im Überblick:

Vakuumentherapiegerät mit 2 unabhängigen Kanälen:

- 2- oder 4-polig
- elektronische Vakuumsteuerung
- kontinuierlicher oder pulsierender Modus
- integrierte Massagefunktion

Anschließbar mit:

- Combi 400
- Duo 400

Technische Daten:

- Maße Gerät (BxHxT): 360x70x285 mm
- Gewicht inkl. Zubehör: ca. 3 kg

Lieferumfang:

- 2x Vakuumschlauch dunkelgrau, 2x Vakuumschlauch hellgrau
- 4x Vakuumelektrode - ø 60 mm
- 4x Vakuumentherapie-Schwamm - ø 60 mm
- ET Cable 5p Vaco/Electro 400/Guidance
- Com/Pow Cable 6p Vaco/Electro 400/Guidance
- Sicherheitsaspekte Gymna
- Bedienungsanleitung-CD Gymna Serien

Bezeichnung	Art.-Nr.	Stück in EUR ohne MwSt.	Stück in EUR inkl. MwSt.
GYMNA Vaco 400	28034	2.478,15	2.949,00



Vakuumentherapie



Ultraschalltherapie



Elektrotherapie



Lasertherapie (optional)



7.995.-

GYMNA Universal-Therapiegerät Combi 400V

Kombiniert das GYMNA Universal-Therapiegerät Combi 400 (28036) mit dem GYMNA Vakuumentherapiegerät Vaco 400 (28034). Es verfügt über alle bei den Artikeln beschriebenen Funktionen und Inhalte.

Zusätzlich im Lieferumfang:

- 2x Vakuumschlauch dunkelgrau, 2x Vakuumschlauch hellgrau
- 2x Vakuumelektrode - ø 60 mm
- 1x Ultraschallkopf (1 + 3 MHz, 4 cm²)
- 4x Schwamm für Vakuumelektrode - ø 60 mm

Gewicht inkl. Zubehör ca. 10,8 kg. Maße (LxBxH): 36x28,5x33 cm.

Bezeichnung	Art.-Nr.	Stück in EUR ohne MwSt.	Stück in EUR inkl. MwSt.
GYMNA Combi 400V	28035	6.718,49	7.995,00
Multi Schallkopf 1 cm² 1 u. 3 MHz	28037	545,38	649,00
Mono 400 Einstrahl-Lasersonde 70,5 mW	28038	1.805,88	2.149,00



Gymna Gerätewagen Exklusiv

Handlicher, stabiler Gymna Gerätewagen mit Kabelkanal.

- 4 Rollen (2 Rollen feststellbar)
- 2 Stellplatten (47x34 cm), untere höhenverstellbar
- 1 Schubfach (38x28x7 cm)

Maße (LxBxH): 55x60x90 cm.

Lieferung erfolgt zerlegt im Karton.

795.-

Bezeichnung	Art.-Nr.	Stück in EUR ohne MwSt.	Stück in EUR inkl. MwSt.
Gymnic Gerätewagen Exklusiv	22937	668,07	795,00

339.-



Sport-Tec Gerätewagen Standard

Gerätewagen für Praxis und Klinik.

- 4 Rollen (2 Rollen feststellbar)
- 2 Ablageböden (6x55x38,5 cm)
- 1 Schubfach (7,5x48,5x32 cm)



Maße (LxBxH): 64,5x40x96 cm.

Lieferung erfolgt zerlegt im Karton.

Bezeichnung	Art.-Nr.	Stück in EUR ohne MwSt.	Stück in EUR inkl. MwSt.
Sport-Tec Gerätewagen Standard	22935	284,87	339,00

Hinweis: Der Verkauf der Gymna Produkte erfolgt ausschließlich an medizinisches Fachpersonal. Nachweis nach MPDg §3 Abs. 2 erforderlich.



-  · Vakuumtherapie
-  · Elektrotherapie

8.995.-

Gymna Kombinationsgerät Duo 400ViP mit Touchscreen

2-Kanal Elektrotherapiegerät mit Sauggerät, Fullcolour TFT-Touchscreen mit 3d Darstellung, GTS und Mobile 400.

Das Duo 400ViP hilft Ihnen, die 3 therapeutischen Ziele der Elektrotherapie zu erreichen: Schmerzlinderung, Gewebeheilung und Muskelstimulation. Geliefert mit einem Mobile 400 und einschließlich einer modularen Vakuumeinheit für die Anwendung der Elektrotherapie mit Vakuumelektroden. Der Touchscreen, für intuitive Navigation, führt Sie zu optimalen Behandlungsprotokollen und bietet Zugang zu erweiterten klinischen Informationen mit dem GTS.

Das GTS (Guided Therapy System) hilft dem Therapeuten als Einsteiger, die beste Behandlung für jeden einzelnen Patienten zu wählen und unterstützt den erfahrenen Therapeuten mit seiner Benutzerfreundlichkeit und Flexibilität.

Die wichtigsten GTS-Funktionen:

Intuitive Navigation:

- farbgeführte Therapie für die Erkennung auf einen Blick
- einheitlichkeit führt zu schnellen Aktionen und Reaktionen

Medizinisches E-Book:

- anatomische Bibliothek
- klinische Informationsbildschirme
- Hilfe-Bildschirme

Evidenzbasierte Therapie:

- entspricht den jüngsten wissenschaftlichen Studien
- neue Protokolle können per USB hochgeladen werden

Modell-Charakteristik im Überblick:

Therapien:

- Elektrotherapie, 2- und 4-polig, 2 unabhängige Kanäle
- I-t Kurve Diagnostik-Programme
- Simultantherapie (Zwei verschiedene Indikationen können gleichzeitig über zwei Kanäle behandelt werden)

Ströme: 31

Vakuumgerät mit 2 unabhängigen Kanälen:

- 2- oder 4-polig
- elektronische Vakuumsteuerung
- kontinuierlicher oder pulsierender Modus
- integrierte Massagefunktion

Funktionalitäten:

- Behandlungsziel: 143
- Indikationen: 170
- Diagnostik: 9
- Körperteil: 137
- Zelluläre Effekte: 16
- Standard-Therapie-Programme: 48
- Freispeichermodi: 850
- Anatomie Bibliothek: 91



Technische Daten:

- Sprachen: 13
- Netzspannung: 100-240-VAC, 50/60 Hz +/- 10%
- Maximale Leistung, in Betrieb: 100 VA
- Maße Gerät (BxHxT): 360x330x285 mm
- Gewicht inkl. Zubehör: c.a 10,8 kg
- Maße Mobile 400 (BxHxT): 500x1100x600 mm
- Gewicht Mobile: ca. 36 kg
- Sicherheitsklasse: Class II
- Isolierung: Type BF
- MDD Klassifizierung: IIa
- Richtlinien : Konformität mit den Richtlinien MDD 93/42/EWG

Lieferumfang:

- Netzkabel gerade - EU Stecker
- Patient-Elektrodenkabel 2-pol mini/2mm (2)
- Testkabel W/W 2 mm
- Gummi Elektrode 6x8 cm, 2 mm – (4)
- ChameX Tasche - 6x8 cm - (4)
- Klettband elastisch 5x60 cm (4)
- VAS (Schmerzskala)
- Touch Pen
- Vakuumschlauch dunkelgrau – (2), Vakuumschlauch hellgrau – (2)
- Vakuumelektrode - ø 60 mm, (2) (2x)
- Vakuumrundschwamm - ø 60 mm, (4)
- ET Cable 5p Vaco/Electro 400/Guidance
- Com/Pow Cable 6p Vaco/Electro 400/Guidance
- Intensitätsregler Silber (2)
- Gymna Mobile 400 Geraetewagen
- Vaco Kabelsatz für Mobile 400
- Vakuumelektrodenhalterung Mobile 400
- Sicherheitsaspekte Gymna
- Schnellstart-Anleitung
- Bedienungsanleitungs-CD Gymna Serien

 **Farben:** 05-schwarz, 06-weiß.

Bezeichnung	Art.-Nr.	Stück in EUR ohne MwSt.	Stück in EUR inkl. MwSt.
Gymna Kombinationsgerät Duo 400ViP	28071	7.558,82	8.995,00

Hinweis: Der Verkauf der Gymna Produkte erfolgt ausschließlich an medizinisches Fachpersonal. Nachweis nach MPDG §3 Abs. 2 erforderlich.



ab **31.95**

**Enraf-Nonius
Gummi-Elektroden**

1 Paar Gummi-Elektroden für Enraf-Nonius Elektrotherapiegeräte.
Durchmesser Adapteranschluss: 2 mm. Maße (LxB): 4x6 cm.

Bezeichnung	Art.-Nr.	Stück in EUR ohne MwSt.	Stück in EUR inkl. MwSt.
4x6 cm 2 Stk.	27556	26,85	31,95
6x8 cm 2 Stk.	27557	30,21	35,95
8x12 cm 2 Stk.	27558	41,97	49,95



ab **5.95**

Klebelektroden

Bezeichnung	Art.-Nr.	Stück in EUR ohne MwSt.	Stück in EUR inkl. MwSt.
ø 3 cm 4 Stk.	28084	5,00	5,95
ø 5 cm 4 Stk.	28085	5,84	6,95
5x5 cm 4 Stk.	28086	5,00	5,95
5x10 cm 4 Stk.	28087	8,36	9,95



ab **36.95**

Gummi-Elektroden, 2 Stück

Die Gummi-Elektroden sind flexibel und passen sich den entsprechenden Körperformen an. Sie passen an alle Geräte mit Adapteranschluss 2 mm. Die Lieferung erfolgt paarweise.

Bezeichnung	Art.-Nr.	Stück in EUR ohne MwSt.	Stück in EUR inkl. MwSt.
4x6 cm Paar	28062	31,05	36,95
6x8 cm Paar	28063	32,73	38,95
8x12 cm Paar	28064	36,93	43,95

SET



ab **34.95**

Skanlab Elektrodencreme

Kontaktcreme für optimalen Kontakt mit der Haut.

Bezeichnung	Art.-Nr.	Stück in EUR ohne MwSt.	Stück in EUR inkl. MwSt.
1 Liter	27537	29,37	34,95
5 Liter	27538	83,99	99,95
SET 9x 1 Liter	27539	235,25	279,95

ab **8.95**

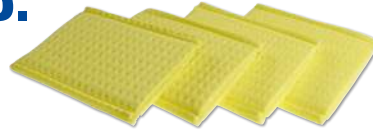

**Schwammtaschen für
Elektroden, 4 Stück**

Für einen optimalen elektrischen Kontakt. Können mit herkömmlichen Plattenelektroden der passenden Größe verwendet werden. Das saugfähige Material wird angefeuchtet und leitet im feuchten Zustand den Strom optimal an die Haut weiter.

Bezeichnung	Art.-Nr.	Stück in EUR ohne MwSt.	Stück in EUR inkl. MwSt.
4x6 cm 4 Stk.	28057	7,52	8,95
5x8 cm 4 Stk.	28058	8,36	9,95
8x12 cm 4 Stk.	28059	9,20	10,95

ab **7.95**



**Klettband für
Elektrotherapiegeräte**

Bezeichnung	Art.-Nr.	Stück in EUR ohne MwSt.	Stück in EUR inkl. MwSt.
5x40 cm Stk.	28065	6,68	7,95
5x60 cm Stk.	28066	10,88	12,95
5x80 cm Stk.	28067	15,08	17,95
5x100 cm Stk.	28068	16,76	19,95

ab **17.95**



**Vakuum
Rundschwamm,
4 Stück**

Der Vakuum Rundschwamm eignet sich als Kontaktfläche für Vakuumelektroden. Der Rundschwamm ist aus saugfähigem Material und kann gut durchnässt werden. So sorgt er für bestmöglichen Hautkontakt und ermöglicht eine optimale Übertragung der elektrischen Impulse.

Bezeichnung	Art.-Nr.	Stück in EUR ohne MwSt.	Stück in EUR inkl. MwSt.
ø 60 mm 4 Stk.	28056	15,08	17,95
ø 90 mm 4 Stk.	28055	19,29	22,95



Ultraschallgel

Für die Ultraschalltherapie. Dermatologisch getestet, nicht tropfend, frei von Formaldehyd und Glycerin, geruchsneutral. Gute Netzzeigenschaften. Verursacht keine Flecken auf der Kleidung, leicht und rückstandslos zu entfernen.

Bezeichnung	Art.-Nr.	Stück in EUR ohne MwSt.	Stück in EUR inkl. MwSt.
250 ml	24253	2,48	2,95
850 ml	24254	5,84	6,95
5 Liter	24251	12,56	14,95
10 Liter	24250	22,65	26,95
Pumpe Kanister	24252	10,88	12,95

SET



449.-

**Soft Laser Kombinationsgerät
Handy Cure S'**

Gönnen Sie sich mit dem Handy Cure S' Soft Laser Kombinationsgerät Entspannung und erholsame Wohlfühlmomente. Das handliche, tragbare Gerät können Sie jederzeit problemlos auf Reisen, im Auto und ins Büro mitnehmen.

Erleben Sie vier verschiedene Wirkmechanismen (Soft-Laser, sichtbares Rotlicht, ein statisches Magnetfeld und Infrarotstrahlung) zur gleichen Zeit! Die Anwendung erfolgt ohne unangenehme Hitzeentwicklung und ist frei von Nebenwirkungen.

Die praktische Halterung ermöglicht die Befestigung des Handy Cure S' an der zu behandelnden Stelle

Inkl. Reise-Etui.

- Gesamtstrahlung: 60-90 mW
- mittlere Laserstrahlung: 0,4-6,25 mW
- max. pulsierende Laserleistung: 25 W
- Infrarotstrahlung: 30-90 mW
- Rotlichtstrahlung: 2-10 mW
- Dauermagnetfeldstärke: 25-45 mT
- Laserstrahlung: 905 nm
- Infrarotstrahlung: 875 nm
- Rotlichtstrahlung: 635 nm
- Gewicht: 300 g
- Maße (LxBxH): 14x5x5 cm

Bezeichnung	Art.-Nr.	Stück in EUR ohne MwSt.	Stück in EUR inkl. MwSt.
SET Cure S'	29227	377,31	449,00

· verordnungsfähig (Kassenrückerstattung)



Technische Daten:

- 15 Programme
- zwei Kanäle, biphasisch-asymmetrischer Rechteckstrom, gleichstrom-neutral
- Batteriebetrieb
- Gewicht: 90 g
- Maße (LxBxH): 23,5x21x7 cm

79.95

**Tens Schmerztherapie- und
Muskelstimulationsgerät EMT-6**

Zur Behandlung von chronischen und akuten Schmerzzuständen, Mobilitätsstörungen sowie zur Rehabilitation, zum Erhalt, Aufbau und Training von Muskeln und Muskelgruppen.

Ideal bei Gelenk- und Muskelschmerzen (Myalgien, Ischialgien), Rücken-, Nacken- und Kopfschmerzen, Phantomschmerzen, bei Durchblutungsstörungen, zur Lymphdrainage, bei Inkontinenz, Menstruationsbeschwerden uvm.

Vom Arzt verordnungsfähig (Kassenrückerstattung).

Inkl. Aufbewahrungskoffer, 4 Elektroden (40x40 mm), 2 Elektrodenkabel und Batterien.

Bezeichnung	Art.-Nr.	Stück in EUR ohne MwSt.	Stück in EUR inkl. MwSt.
Tens EMT-6	27004	67,18	79,95
Ersatz-Elektroden	27070	10,88	12,95



999.-



· einfach zu transportieren

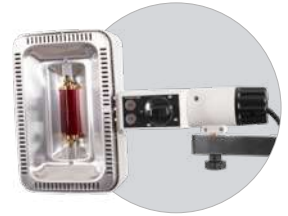

Rotlichtstrahler Sollux Kombi inkl. Rollstativ, tragbar

Der Sollux Kombi ist für die Tiefenwärmebehandlung vorgesehen. Der zweiteilige Strahler (Duplex Prinzip) ist ein intensiver 500 W IR-Strahler und geeignet für die intensive Strahlung im medizinisch relevanten Wellenlängenbereich. Rollstativ und Strahler sind aus Edelstahl und 360 Grad drehbar. Entspricht den Anforderungen des Medizinproduktegesetzes.

Anwendungsgebiete: Massagevorbereitungen, Muskelschmerzen, Verspannungen, Krankengymnastik, Bewegungsübungen, Zerrungen, Ischias und Hexenschuss.

Stromanschluss: 230 V, 50 Hz. Gewicht: 5 kg. Klappbar und ausziehbar (105 bis 195 cm). Maße (LxBxH): 42x26x8 cm.

Bezeichnung		Art.-Nr.	Stück in EUR ohne MwSt.	Stück in EUR inkl. MwSt.
Rotlichtstrahler Sollux Kombi	tragbar	24750	839,50	999,00
Ersatzlampe für Sollux Kombi	500 Watt	24751	117,61	139,95

Halogen-Infrarotstrahler IRS

Der Halogen-Infrarotstrahler IRS verbindet geradliniges Design, Funktionalität und Effizienz. Der speziell für diesen Anwendungsfall entwickelte Reflektor bringt die Wärme großflächig und gleichmäßig auf die bestrahlte Körperpartie. Die angenehme Heilwärme steht schnell zur Verfügung.

- Entspricht den Anforderungen des Medizinproduktegesetzes (Klasse IIa)
- Halogenleuchtmittel à 200 W
- Infrarotstrahlung im therapeutisch wirksamen Bereich
- Photobiologische Sicherheit nach DIN EN 62471 geprüft
- Digitale Zeitschaltuhr
- Schutz gegen Berührung der Filterscheibe
- Gehäuse aus Stahl- und Aluminiumblech

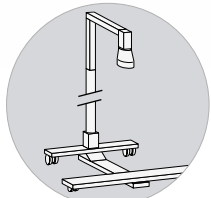

Stativmodell

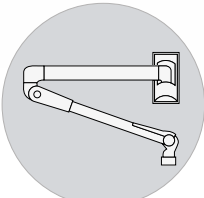

Wandmodell

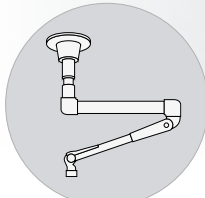

Deckenmodell*

Vorteile IRS zu TGS

- Reduzierung der laufenden Kosten
- Geringerer Stromverbrauch
- Längere Laufzeit der Leuchtmittel
- Kein Leistungsverlust bei häufiger Nutzung
- Photobiologische Sicherheit
- Bestrahlung unschädlich für Augen der Patienten
- Lichtfilterung deutlich verbessert
- Keine Erhitzung oder Brennen auf der Haut der Patienten
- Modernes Design

*Deckenmodell: Für eine Deckenhöhe von bis zu 3,19 m geeignet. Weitere Höhen auf Anfrage. Bitte bei der Bestellung Deckenhöhe (Entfernung Fußboden - tragende Decke) angeben.

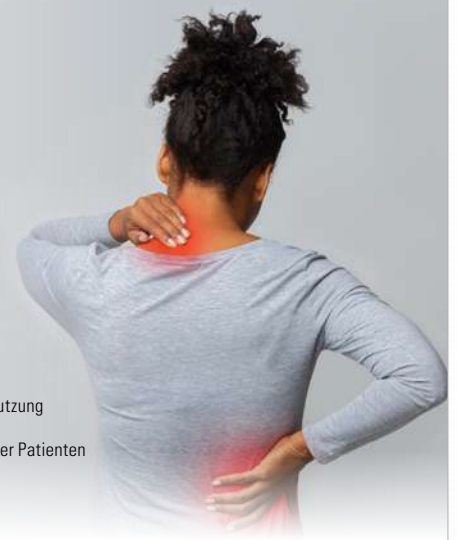

· 2 Halogenleuchtmittel à 200 W

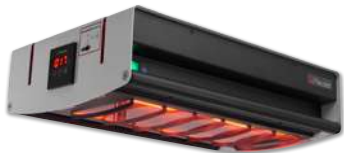

ab 3.249.-

Halogen-Infrarotstrahler IRS 2

Mit nur 400 W Leistung wird die gleiche Bestrahlungsleistung erreicht, wie mit konventionellen Glühlampenstrahlern mit 600 W Leistung.

Entspricht den Anforderungen des Medizinproduktegesetzes (Klasse IIa).

Bestrahlungsfläche (LxB): 56x46 cm.

Maße (LxBxH): 55,5x36,5x14,5 cm.

Höhe Stativ: ausziehbar von 165,5 cm-204,6 cm. **Höhe Fuß:** 7 cm.

Bezeichnung		Art.-Nr.	Stück in EUR ohne MwSt.	Stück in EUR inkl. MwSt.	
IRS 2	Stativmodell	inkl. Stativ	24748	2.814,29	3.349,00
IRS 2	Wandmodell	inkl. Wandarm	24749	2.730,25	3.249,00
IRS 2	Deckenmodell*		24752	3.945,38	4.695,00

· 3 Halogenleuchtmittel à 200 W



ab 3.995.-

Halogen-Infrarotstrahler IRS

Mit nur 600 W Leistung wird die gleiche Bestrahlungsleistung erreicht, wie mit konventionellen Glühlampenstrahlern mit 900 W Leistung. Jedes Leuchtmittel einzeln schaltbar.

Entspricht den Anforderungen des Medizinproduktegesetzes (Klasse IIa).

Bestrahlungsfläche (LxB): 70x50 cm.

Maße (LxBxH): 69,8x39,5x14,5 cm.

Höhe Stativ: ausziehbar von 165,5 cm-204,6 cm. **Höhe Fuß:** 7 cm.

Bezeichnung		Art.-Nr.	Stück in EUR ohne MwSt.	Stück in EUR inkl. MwSt.	
IRS 3	Stativmodell	inkl. Stativ	24753	3.486,55	4.149,00
IRS 3	Wandmodell	inkl. Wandarm	24754	3.357,14	3.995,00
IRS 3	Deckenmodell*		24755	4.617,65	5.495,00



Rotlichtstrahler TGS Therm

Das Gehäuse des Therm-Infrarot-Großflächenstrahlers (TGS 3) ist aus weißem pulverbeschichtetem Stahlblech. Die integrierte elektronische, digitale Kurzzeitschaltuhr ermöglicht exakte Einstellzeiten von 0 bis 60 Minuten. Ein Schutzgitter schützt vor Verbrennungen. Mit Hauptschalter und Kontrollleuchte. Jede Lampe einzeln schaltbar. Der Bestrahlungswinkel von 0° bis 90° ist durch die Spezial-Kupplung einstellbar. 150 Watt pro Lampe.

Entspricht den Anforderungen des Medizinproduktegesetzes (Klasse IIa).

In drei verschiedenen Versionen erhältlich:

Stativmodell: Fahrbares Stativ, ideal für einen wechselnden Einsatzort.

Wandmodell: Länge Federarm: 91 cm. Länge Ausleger: 75 cm. Gesamtlänge: 160 cm.

Deckenmodell: Für eine Deckenhöhen von bis zu 3,19 m geeignet. Weitere Höhen auf Anfrage. Bitte bei der Bestellung Deckenhöhe (Entfernung Fußboden - tragende Decke) angeben.

Wählbare Grifffarben:

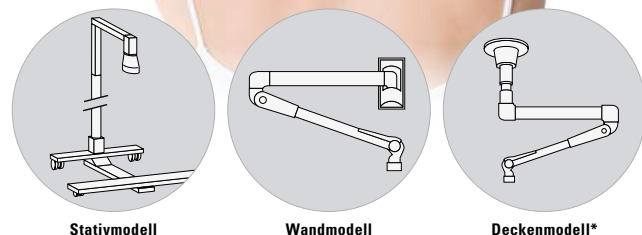

TGS Therm 3

Max. Heizleistung: 450 W. Betriebsspannung: 230 V / 50 Hz. Anzahl Leuchtmittel: 3 (je 150 Watt). Maße (LxBxH): 71x33x16 cm.

Entspricht den Anforderungen des Medizinproduktegesetzes (Klasse IIa).

Wählbare Grifffarben: 01-blau, 02-grün, 03-rot, 05-schwarz.

Bezeichnung	Art.-Nr.	Stück in EUR ohne MwSt.	Stück in EUR inkl. MwSt.
Wandmodell inkl. Wandarm	24732	2.066,39	2.459,00
Wandmodell inkl. Wandarm und Dimmer	24733	2.264,71	2.695,00
Stativmodell inkl. Stativ	24730	2.167,23	2.579,00
Stativmodell inkl. Stativ und Dimmer	24731	2.394,12	2.849,00
Deckenmodell* inkl. Deckenarm	24734	3.273,11	3.895,00
Deckenmodell* inkl. Deckenarm und Dimmer	24735	3.525,21	4.195,00
Ersatzlampe 150 Watt	24991	18,45	21,95

ab **2.459.-**



- Lampen einzeln schaltbar
- Hauptschalter mit Kontrollleuchte



TGS Therm 4

Max. Heizleistung: 600 W. Betriebsspannung: 230 V / 50 Hz. Anzahl Leuchtmittel: 4 (je 150 Watt). Maße (LxBxH): 50,6x49x16 cm.

Entspricht den Anforderungen des Medizinproduktegesetzes (Klasse IIa).

Wählbare Grifffarben: 01-blau, 02-grün, 03-rot, 05-schwarz.

Bezeichnung	Art.-Nr.	Stück in EUR ohne MwSt.	Stück in EUR inkl. MwSt.
Wandmodell inkl. Wandarm	24738	2.180,67	2.595,00
Wandmodell inkl. Wandarm und Dimmer	24739	2.348,74	2.795,00
Stativmodell inkl. Stativ	24736	2.264,71	2.695,00
Stativmodell inkl. Stativ und Dimmer	24737	2.516,81	2.995,00
Deckenmodell* inkl. Deckenarm	24740	3.357,14	3.995,00
Deckenmodell* inkl. Deckenarm und Dimmer	24741	3.609,24	4.295,00
Ersatzlampe 150 Watt	24991	18,45	21,95

ab **2.595.-**



- Lampen einzeln schaltbar
- Hauptschalter mit Kontrollleuchte



TGS Therm 6

Max. Heizleistung: 900 W. Betriebsspannung: 230 V / 50 Hz. Anzahl Leuchtmittel: 6 (je 150 Watt). Maße (LxBxH): 71x49x16 cm.

Entspricht den Anforderungen des Medizinproduktegesetzes (Klasse IIa).

Wählbare Grifffarben: 01-blau, 02-grün, 03-rot, 05-schwarz.

Bezeichnung	Art.-Nr.	Stück in EUR ohne MwSt.	Stück in EUR inkl. MwSt.
Wandmodell inkl. Wandarm	24744	2.264,71	2.695,00
Wandmodell inkl. Wandarm und Dimmer	24745	2.432,77	2.895,00
Stativmodell inkl. Stativ	24742	2.348,74	2.795,00
Stativmodell inkl. Stativ und Dimmer	24743	2.516,81	2.995,00
Deckenmodell* inkl. Deckenarm	24746	3.525,21	4.195,00
Deckenmodell* inkl. Deckenarm und Dimmer	24747	3.693,28	4.395,00
Ersatzlampe 150 Watt	24991	18,45	21,95

ab **2.695.-**



- Lampen einzeln schaltbar
- Hauptschalter mit Kontrollleuchte

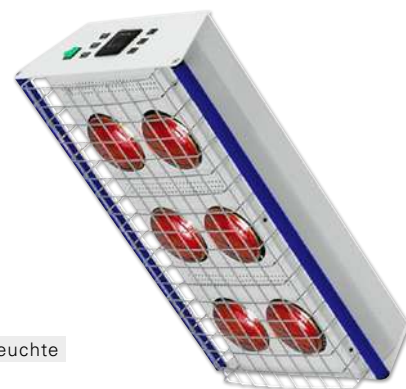

*Deckenmodell: Für eine Deckenhöhen von bis zu 3,19 m geeignet. Weitere Höhen auf Anfrage. Bitte bei der Bestellung Deckenhöhe (Entfernung Fußboden - tragende Decke) angeben.

- leicht zu transportieren + schnell einsatzbereit
- inkl. handlichem Transportkoffer + elektrischer Luftpumpe

ab **1.299.-**



239108-19

- inkl. Nasenschlitz
- stufenlos höhenverstellbar

ab **1.795.-**



233038-21

- inkl. Nasenschlitz
- Fußteil stufenlos einstellbar

ab **3.395.-**



237278-08

NUBIS Aufblasbare Massageliege mit Gestell

Die aufblasbare Massageliege von NUBIS ist die Erleichterung für alle Therapeuten, die oft Hausbesuche machen oder Sportler an ihren Sportstätten behandeln. Mit der elektrischen Luftpumpe wird die Liege innerhalb kürzester Zeit aufgepumpt. Der Transportkoffer kann wie ein Rucksack oder Rollkoffer genutzt werden.

Trotz des geringen Gewichts ist die Liege sehr stabil und auch für intensive Behandlungen bestens geeignet. Die aufblasbare Liegefläche wird auf einem stabilen Untergestell aus Aluminium platziert, welches in der Höhe von 66 bis 88 cm verstellt werden kann.

Inkl. Kopfteil mit Nasenschlitz, Kniepolster, elektrischer Luftpumpe und Transportrucksack.

Maximale Belastbarkeit: 250 kg. Material: Polyurethane (Liegefläche), pulverlackiertes Aluminium (Gestell). Maße Transportkoffer (LxBxH): 70x45x20 cm.

Farben Liege und Zubehör: wie auf Farbskala angegeben.

19	03	01	34	21	06	11	18	05			
Bezeichnung									Art.-Nr.	Stück in EUR ohne MwSt.	Stück in EUR inkl. MwSt.
Liege Pro B: 75 cm	190x75x66-88 cm								239108	1.091,60	1.299,00
Liege Pro Osteo B: 65 cm	190x65x66-88 cm								239148	1.091,60	1.299,00
Liege Pro XL B: 75 cm	210x75x66-88 cm								239188	1.293,28	1.539,00
Nasenschlitzeinsatz									239228	52,90	62,95
Gesichtsauflage									239248	83,99	99,95
Knieschutzmatte	schwarz								239278	71,39	84,95
Rolle, aufblasbar	13x16 cm								239288	92,39	109,95
Rahmenverstärkung für Kopf oder Fußteil									239258	97,44	115,95

Sport-Tec Therapieliege Smart ST2

Die Therapieliege Smart ST2 zeichnet sich besonders durch das anwenderfreundlich konstruierte Grundgestell und verfügt je nach Variante sogar über ein Radhebesystem und/oder eine Rundumschaltung. Die Therapieliege Smart ST ist mit einer Sicherheits-Sperrbox gemäß BfArM Empfehlungen ausgestattet. Maße (LxBxH): 195x65x48-90 cm.

Farben: wie auf Farbskala angegeben.

Polsterung Standard:

36	23	04	03	22	31	14	01	42	08	02	21	07	24	08	15	06	11	18	05
----	----	----	----	----	----	----	----	----	----	----	----	----	----	----	----	----	----	----	----

Polsterung Exklusiv: 100,- Euro brutto Aufpreis pro Liege.

7C	7D	7L	7G	7F	7E	7K	7A	7J	7B	7H	7I	7N	7M
----	----	----	----	----	----	----	----	----	----	----	----	----	----

Bezeichnung	Art.-Nr.	Stück in EUR ohne MwSt.	Stück in EUR inkl. MwSt.
Smart ST2	233008	1.508,40	1.795,00
Smart ST2 mit Radhebesystem	233018	1.676,67	1.995,00
Smart ST2 mit Rundumschaltung	233028	1.805,88	2.149,00
Smart ST2 mit Radautomatik + Rundumschaltung	233038	1.973,95	2.349,00
Papierrollenhalter	232998	67,18	79,95

Capre F5R

Die vielseitige Lojer Therapieliege Capre F5R, bietet einen hohen Grad an Anpassbarkeit, umfangreiche Verstellmöglichkeiten sowie eine geräuscharme und komfortable Bedienung. Die erstklassige Produktqualität garantiert eine weit überdurchschnittliche Lebensdauer.

Liegenbreite 75 cm gegen Aufpreis.

Farben: wie auf Farbskala angegeben.

Polsterung Standard:

23	03	01	42	08	21	07	24	08	15	06	11	18	05
----	----	----	----	----	----	----	----	----	----	----	----	----	----

Polsterung Exklusiv: 100,- Euro brutto Aufpreis pro Liege.

7C	7D	7L	7G	7F	7E	7K	7A	7J	7B	7H	7I	7N	7M
----	----	----	----	----	----	----	----	----	----	----	----	----	----

Bezeichnung	Art.-Nr.	Stück in EUR ohne MwSt.	Stück in EUR inkl. MwSt.
Capre F5R Elektrik 200x65/75x45-92 cm	237248	2.852,94	3.395,00
mit Radautomatik	237258	3.105,04	3.695,00
mit Rundumschaltung	237268	3.189,08	3.795,00
mit Radautomatik + Rundumschaltung	237278	3.357,14	3.995,00

THERAPIELIEGEN

www.sport-tec.de/therapieliegen

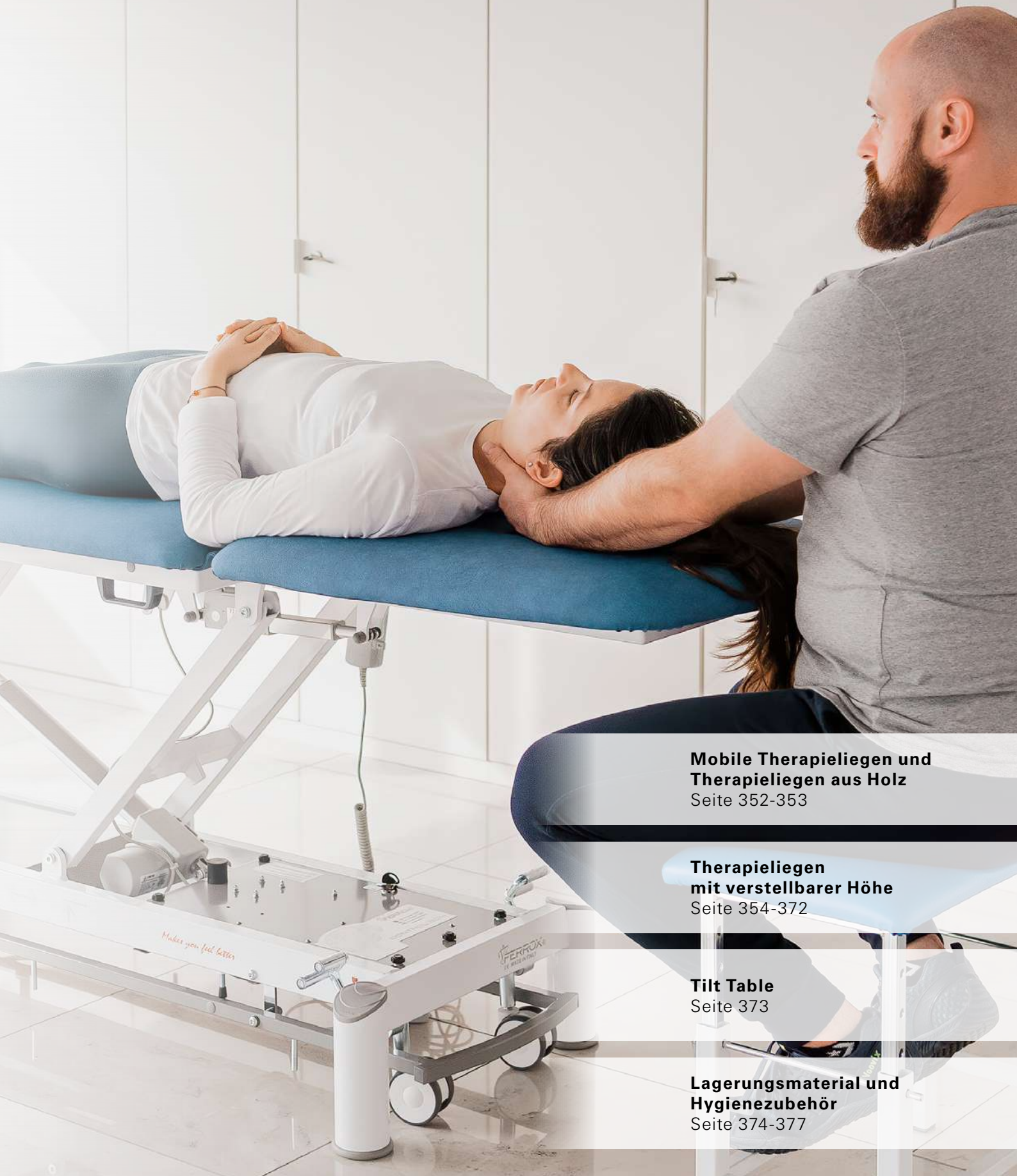

**Mobile Therapieliegen und
Therapieliegen aus Holz**
Seite 352-353

**Therapieliegen
mit verstellbarer Höhe**
Seite 354-372

Tilt Table
Seite 373

**Lagerungsmaterial und
Hygienezubehör**
Seite 374-377



23772-01

ab **479.-**



Bezeichnung	Art.-Nr.	Stück in EUR ohne MwSt.	Stück in EUR inkl. MwSt.	
Robusta ST B: 56 cm	170x56x70-82 cm	23770	402,52	479,00
+ Kopfteil	170/210x56x70-82 cm	23771	469,75	559,00
+ Kopfteil + Armablage	170/210x56x70-82 cm	23772	525,21	625,00
Robusta ST B: 65 cm	170x65x70-82 cm	23773	427,73	509,00
+ Kopfteil	170/210x65x70-82 cm	23774	503,36	599,00
+ Kopfteil + Armablage	170/210x65x70-82 cm	23775	562,18	669,00

· Arbeitshöhe in 3 Stufen verstellbar

Alu-Kofferliege Robusta ST

Die Alu-Kofferliege Robusta ist eine leichte und dennoch sehr stabile Bank, ideal für die Trainingskabine oder als Wellnessliege. Auch für den mobilen Einsatz eignet sich die Bank dank des leichten Materials. Das Gestell der Kofferbank besteht aus hochwertigem Aluminium. Hierdurch ist die Bank leicht und in zusammengeklapptem Zustand einfach zu transportieren. Gleichzeitig verfügt sie durch die stabile Konstruktion und das widerstandsfähige Material über eine hohe Belastbarkeit und Stabilität.

Dank der einfachen Handhabung ist die Bank mit wenigen Handgriffen aufgebaut und auch wieder abgebaut.

↔ **Polsterbreite:** Zwei Polsterbreiten verfügbar: 56 cm, 65 cm.

Material: Aluminium (Gestell) und Kunstleder (Polsterbezug).

Maximale Gewichtsbelastung: 250 kg. Gewicht: ca. 16 kg. Koffermaß (LxBxH): 85x56x14 cm.

Farben: 01-blau, 02-grün, 03-rot, 05-schwarz, 06-weiß, 08-türkis, 11-grau, 14-violett, 15-leinen, 18-anthrazit, 34-hellblau.

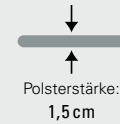
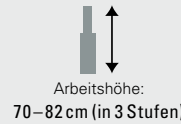

23046-15

Bezeichnung	Art.-Nr.	Stück in EUR ohne MwSt.	Stück in EUR inkl. MwSt.	
Bernini Natur B: 65 cm	195x65x78 cm	23046	696,64	829,00
Bernini Natur B: 95 cm	195x95x78 cm	23047	797,48	949,00



ab **829.-**

· Gestell aus massivem Eschenholz

Therapieliege Bernini Natur

Das Gestell der Therapieliege ist aus hochwertigem und massivem Eschenholz gefertigt. Das gepolsterte Kopfteil mit Nasenschlitz ist bis +45° verstellbar.

↔ **Polsterbreite:** Zwei Polsterbreiten verfügbar: 65 cm, 95 cm.

Maximale Gewichtsbelastung: 150 kg. Länge: 195 cm. Höhe: 78 cm.

Farben: wie auf Farbskala angegeben.

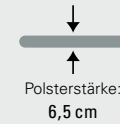

23055-11

Bezeichnung	Art.-Nr.	Stück in EUR ohne MwSt.	Stück in EUR inkl. MwSt.	
Tiziano Natur B: 65 cm	195x65x80 cm	23055	713,45	849,00



849.-

· einfach zusammenklappbar

Therapieliege Tiziano Natur, klappbar

Die Behandlungsliege mit schräger Beinstellung ist besonders standsicher und stabil. Die Beine lassen sich einfach zusammenklappen. Das Kopfteil ist in der Neigung um +45° verstellbar. Inkl. Nasenschlitzzeinsatz.

Maximale Gewichtsbelastung: 150 kg. Gewicht: 42 kg. Maße (LxBxH): 195x65x80 cm.

Farben: wie auf Farbskala angegeben.

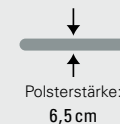

NUBIS[®]
PORTABLE PHYSIO SOLUTIONS

MOBIL
EINSETZBAR

SCHNELL
AUFGEBLASEN

HÖHEN-
VERSTELLBAR

SEHR
BELASTBAR

ÄUSSERST
KOMFORTABEL

DIE MOBILE THERAPIELIEGE FÜR DEN LEISTUNGSSPORT

- leicht zu transportieren + schnell einsatzbereit
- inkl. handlichem Transportkoffer + elektrischer Luftpumpe

ab **799.-**



Logo-Aufdruck

Personalisieren Sie die Liege mit Ihrem Logo 
Art.-Nr. 23930
169,00 EUR inkl. MwSt.



Aufbau-Video ansehen

NUBIS Aufblasbare Massageliege

Die aufblasbare Massageliege von NUBIS ist die Erleichterung für alle Therapeuten, die oft Hausbesuche machen oder Sportler an ihren Sportstätten behandeln. Mit der elektrischen Luftpumpe wird die Liege innerhalb kürzester Zeit aufgepumpt. Der Transportkoffer kann wie ein Rucksack oder Rollkoffer genutzt werden. Trotz des geringen Gewichts ist die Liege sehr stabil und auch für intensive Behandlungen bestens geeignet. Inkl. Kopfteil mit Nasenschlitz, Kniepolster, elektrischer Luftpumpe und Transportrucksack.

NUBIS Sport:

Aufblasbare Liegefläche ohne Untergestell.
Belastbar bis 350 kg.
Material: Polyurethane.
Gewicht: 5,3 kg.
Maße Liegefläche (LxBxH): 190x75x20 cm.
Maße Transportrucksack (LxBxH): 60x35x20 cm.

NUBIS Aufblasbare Massageliege mit Gestell

Bei den folgenden Modellen wird die aufblasbare Liegefläche auf einem stabilen Untergestell aus Aluminium platziert, welches in der Höhe von 66 bis 88 cm verstellt werden kann.

Maximale Belastbarkeit: 250 kg. Material: Polyurethane (Liegefläche), pulverlackiertes Aluminium (Gestell). Maße Transportkoffer (LxBxH): 70x45x20 cm.

NUBIS Pro:

Gewicht: 14,7 kg.
Maße Liegefläche (LxBxH): 190x75x20 cm.

NUBIS Pro Osteo:

Mit einer reduzierten Breite von nur 65 cm ist der Patient noch besser zu erreichen.
Gewicht: 14,1 kg.
Maße Liegefläche (LxBxH): 190x65x20 cm.

NUBIS Pro XL:

Mit einer Länge von 210 cm besonders für große Patienten geeignet.
Inkl. Rahmenverstärkung (23925).
Gewicht: 16,2 kg.
Maße Liegefläche (LxBxH): 210x75x20 cm.

Farben Liege und Zubehör:

01-blau, 03-rot, 05-schwarz, 06-weiß, 11-grau, 18-anthrazit, 19-oranger, 21-limone, 34-hellblau.

Bezeichnung		Art.-Nr.	Stück in EUR ohne MwSt.	Stück in EUR inkl. MwSt.
Matte Sport	B: 75 cm 190x75x20 cm	23908	671,43	799,00
Liege Pro	B: 75 cm 190x75x66-88 cm	23910	1.091,60	1.299,00
Liege Pro Osteo	B: 65 cm 190x65x66-88 cm	23914	1.091,60	1.299,00
Liege Pro XL	B: 75 cm 210x75x66-88 cm	23918	1.293,28	1.539,00
Nasenschlitzeinsatz		23922	52,90	62,95
Gesichtsauflage		23924	83,99	99,95
Knieschutzmatte, schwarz (keine Farbwahl)		23927	71,39	84,95
Rolle, aufblasbar	13x16 cm	23928	92,39	109,95
Rahmenverstärkung für Kopf oder Fußteil		23925	97,44	115,95



Arbeitshöhe:
ohne Gestell: 20 cm
mit Gestell: 66–88 cm



Polsterstärke:
20 cm



max. Belastung:
ohne Gestell: 350 kg
mit Gestell: 250 kg

POLSTERUNG STANDARD

Die Polsterung Standard ist ein hochwertiges lederähnliches Material. Sowohl Aussehen als auch Haptik imitieren echtes Leder. Außerdem ist das Material elektrisch leitfähig und sein Einsatz empfiehlt sich bei medizinischen Produkten, bei denen Stromspitzen durch abrasive Elektrizität, dh. elektrostatische Entladungen, zu vermeiden sind. Diese sogenannten Funkenentladungen können empfindliche elektronische Geräte beschädigen oder Tests stören (z.B. Herzfunktionstests).

Material Zusammensetzung:

- Ca. 90% PVC-Mischung
- Ca. 10% CO/PES - Gestrick



	erfüllt Medizinproduktegesetz		einfache Reinigung
	reifest / abriebfest > 50.000 Martindale		lichtecht
	desinfektionsmittelbeständig		antibakteriell ausgerüstet
	kältebruchresistent		wasserabweisend, blut- und urinbeständig
	langlebig		phthalatfrei
	vegan		

i Die Standard Farben 02-grün, 04-gelb, 14-violett, 22-cyclam, 31-orchidee, 36-apricot sind beim Hersteller Lojer leider nicht wählbar.

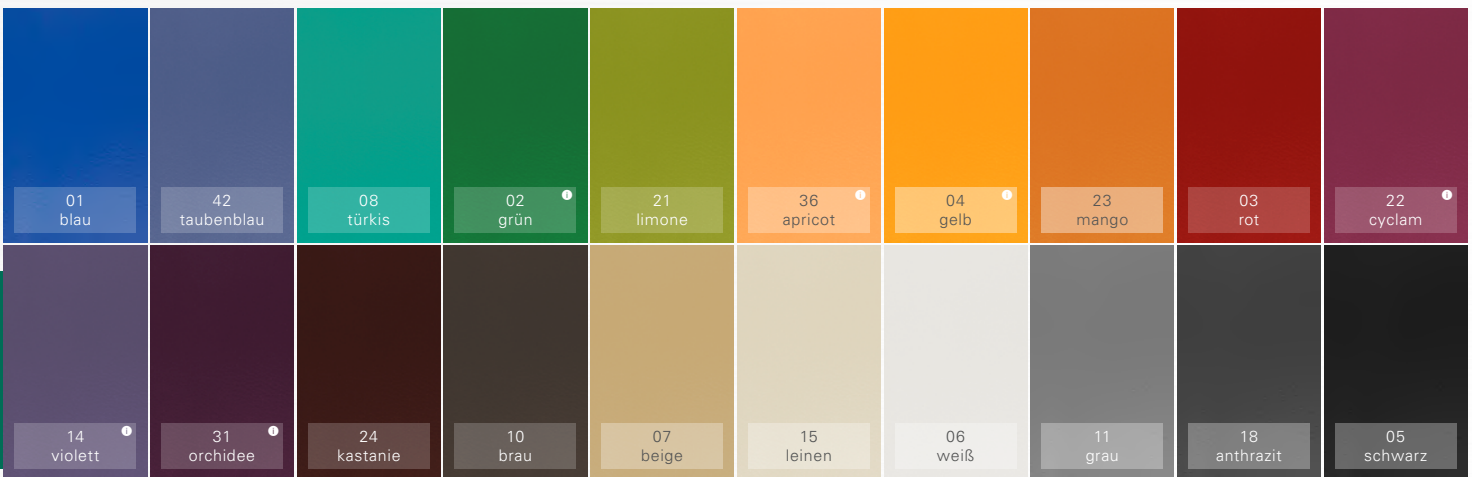

Bitte beachten Sie, dass die abgebildeten Farben nur als Referenz dienen und vom Original abweichen können. Für die exakten Darstellung der Farben und Textur fragen Sie bitte ein Farbmuster bei uns an.

POLSTERUNG

EXKLUSIV

Die stylische Polsterung mit leicht perlmuttartiger Oberfläche ist ein umweltfreundlicher und brandschutzgeprüfter Bezugsstoff. Seine antibakteriellen, antimikrobiellen und schimmelresistenten Eigenschaften machen die Polsterung Exklusiv zu einem idealen Material für anspruchsvolle Anwendungen. Das Material verfügt über eine hochmoderne Beschichtungstechnologie, die auf der Oberfläche verbleibt und sich auch bei der Reinigung nicht abnutzt. Gleichzeitig verhindert es das Wachstum von Bakterien (die Gerüche und Flecken verursachen) und verlängert die Lebensdauer der Polster Teile.

Dieses extrem haltbare Material ist 3- bis 6-mal haltbarer als herkömmliche Kunstledermaterialien (Martindale über 300.000 Zyklen). Es ist sehr widerstandsfähig gegen Verschleiß wie Risse, Spalten und Flexibilitätsverlust. Außerdem ist es wasser- und lichtbeständig.

Die Oberflächenbeschichtung, Haltbarkeit und Leistung des Polstermaterials Exklusiv wurden speziell für die Gesundheitsbranche entwickelt, in der Bakterien, Abrieb und Flecken besonders herausfordernd sind. Das Material ist pflegeleicht und erfüllt die Anforderungen der REACH-Chemikalienverordnung, welche einen hohen Maßstab bei den Themen Gesundheits- und Umweltschutz setzt.

Material Zusammensetzung:
Decklack 81% Vinyl
Rückseite 19% Polyester



7G Delft - Sapphire	7A Sisal - Beach
7F Baltic - Falls	7J Meteor - Space
7E Turquoise - Lagoon	7B White - Pearl
7K Pistachio	7H Plata - Silver
7C Squash - Sunrise	7I Titanium
7D Grenadine - Tomato	7N Carbon
7L Aubergine - Plum	7M Black - Onyx

Bitte beachten Sie, dass die abgebildeten Farben nur als Referenz dienen und vom Original abweichen können. Für die exakten Darstellung fragen Sie bitte ein Farbmuster bei uns an.

- i** Die Polsterung Exklusiv ist bei allen Liegen von Sport-Tec, Lojer und Ferrox wählbar. Polsterung Exklusiv bei HWK Liegen leider nicht möglich.
- €** Bei der Polsterung Exklusiv berechnen wir einen Aufpreis von 100,- Euro brutto pro Liege.

erfüllt Medizinproduktegesetz	einfache Reinigung	flammhemmend ausgerüstet
exzellente Abriebfestigkeit > 300.000 Martindale	lichtecht	schimmelbeständig
chemikalien- / desinfektionsmittelbeständig	antimikrobiell / antibakteriell ausgerüstet	Fleckenschutz
kältebruchresistent	wasserabweisend, blut- und urinbeständig	antimykotisch / pilzresistent
Schutz vor Sulfat-Flecken	antistatische Oberfläche	



23316-7A

Sport-Tec Therapieliege Smart ST

Die Therapieliege Smart ST zeichnet sich besonders durch das anwenderfreundlich konstruierte Grundgestell aus und eignet sich ideal für den Einsatz in der Therapie, Massage und für medizinische Behandlungen. Das Kopfteil mit Nasenschlitz ist stufenlos per Gasfeder verstellbar. Die stufenlos elektrische Höhenverstellung von 48 bis 90 cm erfolgt über einen Handschalter.

Mit einer Sicherheits-Sperrbox gemäß BfArM Empfehlung ausgestattet.

Maximale Gewichtsbelastung: 160 kg. Maße (LxBxH): 195x65x48-90 cm.

Rundumschaltung: Liegenhöhe von allen Seiten mit dem Fuß verstellbar.

Radhebesystem: Absenken der 4 Transporträder per Fußhebel.

Farben: wie auf Farbskala Standard und Exklusiv angegeben.

Polsterung Exklusiv: 100,- Euro brutto Aufpreis pro Liege.

Arbeitshöhe:	Polsterstärke:	Hubkraft:	max. Belastung:
48–90 cm	6,5 cm	8.000 N	160 kg

ab **1.795.-**

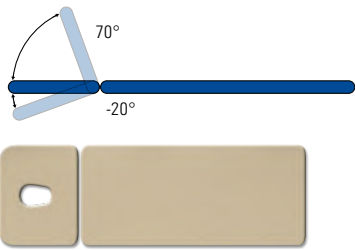

Smart ST2

Maße (LxBxH): 195x65x48-90 cm.

Bezeichnung	Art.-Nr.	Stück in EUR ohne MwSt.	Stück in EUR inkl. MwSt.
Smart ST2	23300	1.508,40	1.795,00
mit Radheb.	23301	1.676,47	1.995,00
mit Rundum.	23302	1.805,88	2.149,00
mit RH + RU	23303	1.973,95	2.349,00
Papierrollenhalter	23299	67,18	79,95

ab **1.895.-**

· 3-tlg. Kopfteil

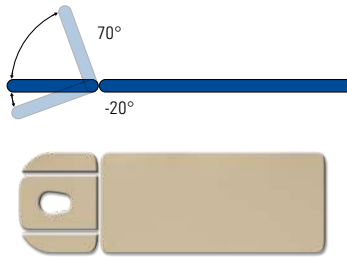

Smart ST4

Armauflagen über Gasfeder einstellbar.

Maße (LxBxH): 195x65x48-90 cm.

Bezeichnung	Art.-Nr.	Stück in EUR ohne MwSt.	Stück in EUR inkl. MwSt.
Smart ST4	23306	1.592,44	1.895,00
mit Radheb.	23307	1.844,54	2.195,00
mit Rundum.	23308	1.928,57	2.295,00
mit RH + RU	23309	2.142,02	2.549,00
Papierrollenhalter	23299	67,18	79,95

ab **1.995.-**

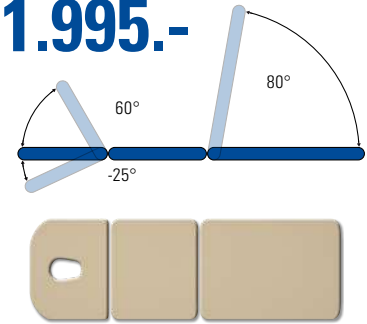

Smart ST3

Beinteil über Gasfeder einstellbar.

Maße (LxBxH): 195x65x48-90 cm.

Bezeichnung	Art.-Nr.	Stück in EUR ohne MwSt.	Stück in EUR inkl. MwSt.
Smart ST3	23310	1.676,47	1.995,00
mit Radheb.	23311	1.928,57	2.295,00
mit Rundum.	23312	1.928,57	2.295,00
mit RH + RU	23313	2.096,64	2.495,00
Papierrollenhalter	23299	67,18	79,95

· 3-tlg. Kopfteil

ab **2.195.-**

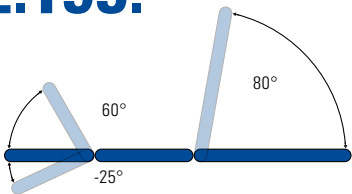

Smart ST5

Armauflagen und Beinteil über Gasfeder einstellbar.

Maße (LxBxH): 195x65x48-90 cm.

Bezeichnung	Art.-Nr.	Stück in EUR ohne MwSt.	Stück in EUR inkl. MwSt.
Smart ST5	23316	1.844,54	2.195,00
ST5 mit Radhebesystem	23317	2.096,64	2.495,00
ST5 mit Rundumschaltung	23318	2.142,02	2.549,00
ST5 mit Radhebesystem + Rundumschaltung	23319	2.264,71	2.695,00
Papierrollenhalter	23299	67,18	79,95

· 3-tlg. Kopfteil

ab **2.095.-**

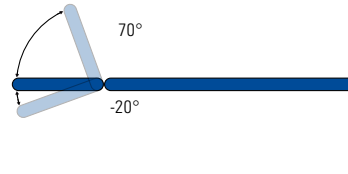

Smart ST6

Armauflagen und Beinteil über Gasfeder einstellbar. Seitlich abklappbare Polsterteile, im Rückenteil integriert, ermöglichen einen besseren Zutritt zum Patienten.

Maße (LxBxH): 195x65x48-90 cm.

Bezeichnung	Art.-Nr.	Stück in EUR ohne MwSt.	Stück in EUR inkl. MwSt.
Smart ST6	23330	1.760,50	2.095,00
ST6 mit Radhebesystem	23331	1.928,57	2.295,00
ST6 mit Rundumschaltung	23332	2.096,64	2.495,00
ST6 mit Radhebesystem + Rundumschaltung	23333	2.264,71	2.695,00
Papierrollenhalter	23299	67,18	79,95

Sport-Tec Therapieliege Smart ST mit Dachstellung

Auch die Modelle der Smart Serie mit Dachstellung zeichnen sich durch das anwenderfreundlich konstruierte Grundgestell aus. Durch die Vielzahl der Verstellmöglichkeiten kann die Therapieliege Smart ST mit Dachstellung sowohl für die klassische Therapie als auch für die Extensionsbehandlung eingesetzt werden. Des Weiteren kann die Liegefläche durch den 2. Motor zur Dachstellung umfunktioniert werden. Das Kopfteil mit Nasenschlitz ist stufenlos per Gasfeder verstellbar. Die stufenlos elektrische Höhenverstellung von 50 bis 94 cm erfolgt über einen Handschalter.

Mit einer Sicherheits-Sperrbox gemäß BfArM Empfehlung ausgestattet.

Maximale Gewichtsbelastung: 150 kg. Maße (LxBxH): 195x65x50-94 cm.

Rundumschaltung: Liegenhöhe von allen Seiten mit dem Fuß verstellbar.

Radhebesystem: Absenken der 4 Transporträder per Fußhebel.

Farben: wie auf Farbskala Standard und Exklusiv angegeben.

Polsterung Exklusiv: 100,- Euro brutto Aufpreis pro Liege.



Arbeitshöhe:	Polsterstärke:	Hubkraft:	max. Belastung:
50–94 cm	6,5 cm	8000N / 4000N	150 kg

Smart ST3 Dachstellung

Beinteil über Gasfeder einstellbar.

Maße (LxBxH): 195x65x50-94 cm.

ab **2.395.-**

Bezeichnung	Art.-Nr.	Stück in EUR ohne MwSt.	Stück in EUR inkl. MwSt.
Smart ST3 Dachstellung	23320	2.012,61	2.395,00
Smart ST3 DS mit Radhebesystem	23321	2.264,71	2.695,00
Smart ST3 DS mit Rundumschaltung	23322	2.348,74	2.795,00
Smart ST5 DS mit Radheb. + Rundumsch.	23323	2.516,81	2.995,00
Papierrollenhalter	23299	67,18	79,95

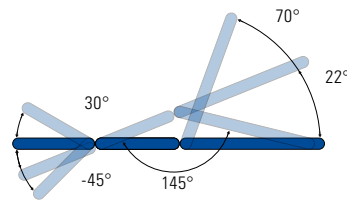

· 3-tlg. Kopfteil

ab **2.449.-**

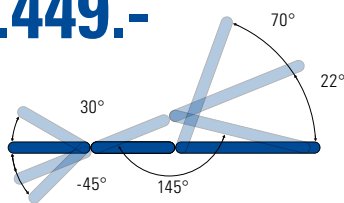

Smart ST5 Dachstellung

Armauflagen und Beinteil über Gasfeder einstellbar.

Maße (LxBxH): 195x65x50-94 cm.

Bezeichnung	Art.-Nr.	Stück in EUR ohne MwSt.	Stück in EUR inkl. MwSt.
Smart ST5 Dachstellung	23326	2.057,98	2.449,00
Smart ST5 DS mit Radhebesystem	23327	2.394,12	2.849,00
Smart ST5 DS mit Rundumschaltung	23328	2.516,81	2.995,00
Smart ST5 DS mit Radheb. + Rundums.	23329	2.684,87	3.195,00
Papierrollenhalter	23299	67,18	79,95

· 3-tlg. Kopfteil

ab **2.795.-**

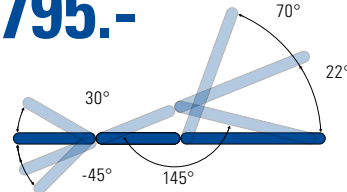

Smart ST7 Dachstellung

Armauflagen und Beinteil über Gasfeder einstellbar. Seitlich abklappbare Polsterteile ermöglichen einen besseren Zutritt zum Patienten.

Maße (LxBxH): 195x65x50-94 cm.

Bezeichnung	Art.-Nr.	Stück in EUR ohne MwSt.	Stück in EUR inkl. MwSt.
Smart ST7 Dachstellung	23336	2.348,74	2.795,00
Smart ST7 DS mit Radhebesystem	23337	2.516,81	2.995,00
Smart ST7 DS mit Rundumschaltung	23338	2.684,87	3.195,00
Smart ST7 DS mit Radheb. + Rundums.	23339	2.852,94	3.395,00
Papierrollenhalter	23299	67,18	79,95

7M	7N	7I	7H	7B	7J	7A	7K	7E	7F	7G	7L	7D	7C	Polsterung Exklusiv
----	----	----	----	----	----	----	----	----	----	----	----	----	----	---------------------

Bei der Polsterung Exklusiv berechnen wir einen Aufpreis von 100,- Euro brutto pro Liege.

HWK Therapieliege Impuls

Die Therapieliegen-Serie Impuls zeichnet sich durch ihr stabiles und hochwertiges Grundgestell aus. Sie bietet Ihnen eine Höhenverstellung ohne horizontalen Versatz von 50 bis 96 cm. Das gepolsterte Kopfteil mit Nasenschlitz ist von -80° bis +45° stufenlos per Gasfeder verstellbar. Bei der Variante mit Akku ist die Stromversorgung netzunabhängig.

↔ **Polsterbreite:** Zwei Polsterbreiten verfügbar: 65 cm und 80 cm.

Höhenverstellung gemäß der aktuellen BfArM-Empfehlungen und zusätzlich mit einer Sicherheits-Sperrbox.

Länge: 195 cm. Höhe: 50-96 cm.

Rundumschaltung: Liegenhöhe von allen Seiten mit dem Fuß verstellbar.

Radhebesystem: Absenken der 4 Transporträder per Schalter.

Farben: wie auf Farbskala Standard angegeben.



Arbeitshöhe:
50–96 cm

Max. Belastung:
Akku: 200 kg
Elektrik: 250 kg
Hydraulik: 180 kg

*Gekennzeichnetes Zubehör ist nur werkseitig lieferbar, ein nachträglicher Einbau ist nicht möglich!
**Der integrierte Akku ermöglicht einen notfallmäßigen Betrieb der Liege.

ab **2.995.-**

Polsterbreite
65 cm oder 80 cm

Impuls, 2-tlg.

Bezeichnung	Art.-Nr.	Stück in EUR ohne MwSt.	Stück in EUR inkl. MwSt.
Impuls 2-tlg. Elektrik 195x65x50-96	23250	2.516,81	2.995,00
Impuls 2-tlg. Elektrik 195x80x50-96	23251	2.684,87	3.195,00
Impuls 2-tlg. Akku** 195x65x50-96	23252	3.273,11	3.895,00
Impuls 2-tlg. Akku** 195x80x50-96	23253	3.441,18	4.095,00
Impuls 2-tlg. Hydraulik 195x65x50-96	23249	2.600,84	3.095,00
Radautomatik*	23285	243,66	289,95
Rundumschaltung 2-seitig*	23294	252,06	299,95
Rundumschaltung 4-seitig*	23295	436,93	519,95
Wellnesspolster für 65-er*	23288	151,22	179,95
Wellnesspolster für 80-er*	23289	394,92	469,95
Papierrollenhalter	22953	83,99	99,95

ab **3.695.-**

Polsterbreite
65 cm oder 80 cm

Impuls Viernheim, 3-tlg.

Beinteil über Gasfeder einstellbar.

Bezeichnung	Art.-Nr.	Stück in EUR ohne MwSt.	Stück in EUR inkl. MwSt.
Impuls Viernh. 3-tlg. Elekt. 195x65x50-96	23270	3.105,04	3.695,00
Impuls Viernh. 3-tlg. Elekt. 195x80x50-96	23271	3.357,14	3.995,00
Impuls Viernh. 3-tlg. Akku** 195x65x50-96	23272	3.861,34	4.595,00
Impuls Viernh. 3-tlg. Akku** 195x80x50-96	23273	4.113,45	4.895,00
Radautomatik*	23285	243,66	289,95
Rundumschaltung 2-seitig*	23294	252,06	299,95
Rundumschaltung 4-seitig*	23295	436,93	519,95
Wellnesspolster für 65-er*	23288	151,22	179,95
Wellnesspolster für 80-er*	23289	394,92	469,95
Papierrollenhalter	22953	83,99	99,95

ab **3.495.-**

Polsterbreite
65 cm oder 80 cm

Impuls, 4-tlg.

Bezeichnung	Art.-Nr.	Stück in EUR ohne MwSt.	Stück in EUR inkl. MwSt.
Impuls 4-tlg. Elektrik 195x65x50-96	23254	2.936,97	3.495,00
Impuls 4-tlg. Elektrik 195x80x50-96	23255	3.105,04	3.695,00
Impuls 4-tlg. Akku** 195x65x50-96	23256	3.693,28	4.395,00
Impuls 4-tlg. Akku** 195x80x50-96	23257	3.861,34	4.595,00
Radautomatik*	23285	243,66	289,95
Rundumschaltung 2-seitig*	23294	252,06	299,95
Rundumschaltung 4-seitig*	23295	436,93	519,95
Wellnesspolster für 65-er*	23288	151,22	179,95
Wellnesspolster für 80-er*	23289	394,92	469,95
Papierrollenhalter	22953	83,99	99,95

ab **4.295.-**

Polsterbreite
65 cm oder 80 cm

Impuls Viernheim, 5-tlg.

Beinteil über Gasfeder einstellbar.

Bezeichnung	Art.-Nr.	Stück in EUR ohne MwSt.	Stück in EUR inkl. MwSt.
Impuls Viernh. 5-tlg. Elekt. 195x65x50-96	23274	3.609,24	4.295,00
Impuls Viernh. 5-tlg. Elekt. 195x80x50-96	23275	3.777,31	4.495,00
Impuls Viernh. 5-tlg. Akku** 195x65x50-96	23276	4.197,48	4.995,00
Impuls Viernh. 5-tlg. Akku** 195x80x50-96	23277	4.533,61	5.395,00
Radautomatik*	23285	243,66	289,95
Rundumschaltung 2-seitig*	23294	252,06	299,95
Rundumschaltung 4-seitig*	23295	436,93	519,95
Wellnesspolster für 65-er*	23288	151,22	179,95
Wellnesspolster für 80-er*	23289	394,92	469,95
Papierrollenhalter	22953	83,99	99,95



HWK Therapieliege Solid

Die Solid-Serie zeichnet sich durch ihre stabile und elegante Bauweise aus. Die Behandlungsbank ist durch 2 große Räder mit rutschfester Lauffläche sehr gut zu bewegen. Das Kopfteil mit Nasenschlitz ist von -50° bis +45° stufenlos per Gasfeder verstellbar. Die Therapieliege selbst ist stufenlos hydraulisch bzw. elektronisch von 46 bis 89 cm verstellbar. Bei der Variante mit Akku ist die Stromversorgung netzunabhängig. Inkl. Ladegerät.

↔ **Polsterbreite:** Zwei Polsterbreiten verfügbar: 65 cm und 80 cm.

Höhenverstellung gemäß der aktuellen BfArM-Empfehlungen und zusätzlich mit einer Sicherheits-Sperbox.

Länge: 195 cm. Höhe: 46-89 cm.

Rundumschaltung: Liegenhöhe von allen Seiten mit dem Fuß verstellbar.

Radhebesystem: Absenken der 4 Transporträder per Schalter.

Farben: wie auf Farbskala Standard angegeben.



23146-11

Arbeitshöhe:
46–89 cm

Max. Belastung:
Elektric + Akku: 200 kg
Hydraulik: 180 kg

*Gekennzeichnetes Zubehör ist nur werkseitig lieferbar, ein nachträglicher Einbau ist nicht möglich!
**Der integrierte Akku ermöglicht einen notfallmäßigen Betrieb der Liege.

ab **2.595.-**



· Polsterbreite
65 cm oder 80 cm

Solid, 2-tlg.

Bezeichnung	Art.-Nr.	Stück in EUR ohne MwSt.	Stück in EUR inkl. MwSt.
Solid 2-tlg. Elektrik 195x65x46-89	23050	2.180,67	2.595,00
Solid 2-tlg. Elektrik 195x80x46-89	23052	2.432,77	2.895,00
Solid 2-tlg. Akku** 195x65x46-89	23051	2.936,97	3.495,00
Solid 2-tlg. Akku** 195x80x46-89	23053	3.105,04	3.695,00
Solid 2-tlg. Hydraulik 195x65x46-89	23054	2.264,71	2.695,00
Radautomatik für Fußteil zentral feststellbar*	23139	247,90	295,00
Höhenverstellung 2-seitig*	23292	165,50	196,95
Papierrollenhalter	22953	83,99	99,95

ab **3.495.-**

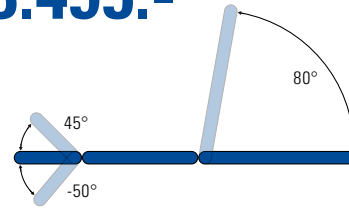

· Polsterbreite
65 cm oder 80 cm

Solid Viernheim, 3-tlg.

Beinteil über Gasfeder einstellbar.

Bezeichnung	Art.-Nr.	Stück in EUR ohne MwSt.	Stück in EUR inkl. MwSt.
Solid Viernh. 3-tlg. Elektr. 195x65x46-89	23184	2.936,97	3.495,00
Solid Viernh. 3-tlg. Elektr. 195x80x46-89	23186	3.105,04	3.695,00
Solid Viernh. 3-tlg. Akku** 195x65x46-89	23185	3.609,24	4.295,00
Solid Viernh. 3-tlg. Akku** 195x80x46-89	23187	3.777,31	4.495,00
Radautomatik für Fußteil zentral feststellbar*	23139	247,90	295,00
Höhenverstellung 2-seitig*	23292	165,50	196,95
Papierrollenhalter	22953	83,99	99,95

ab **3.195.-**



· Polsterbreite
65 cm oder 80 cm

Solid, 4-tlg.

Bezeichnung	Art.-Nr.	Stück in EUR ohne MwSt.	Stück in EUR inkl. MwSt.
Solid 4-tlg. Elektrik 195x65x46-89	23056	2.684,87	3.195,00
Solid 4-tlg. Elektrik 195x80x46-89	23057	2.852,94	3.395,00
Solid 4-tlg. Akku** 195x65x46-89	23058	3.357,14	3.995,00
Solid 4-tlg. Akku** 195x80x46-89	23059	3.357,14	3.995,00
Radautomatik für Fußteil zentral feststellbar*	23139	247,90	295,00
Höhenverstellung 2-seitig*	23292	165,50	196,95
Papierrollenhalter	22953	83,99	99,95

ab **3.995.-**

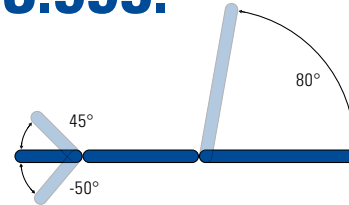

· Polsterbreite
65 cm oder 80 cm

Solid Viernheim, 5-tlg.

Beinteil über Gasfeder einstellbar.

Bezeichnung	Art.-Nr.	Stück in EUR ohne MwSt.	Stück in EUR inkl. MwSt.
Solid Viernh. 5-tlg. Elektr. 195x65x46-89	23145	3.357,14	3.995,00
Solid Viernh. 5-tlg. Elektr. 195x80x46-89	23146	3.525,21	4.195,00
Solid Viernh. 5-tlg. Akku** 195x65x46-89	23147	4.029,41	4.795,00
Solid Viernh. 5-tlg. Akku** 195x80x46-89	23148	4.197,48	4.995,00
Radautomatik für Fußteil zentral feststellbar*	23139	247,90	295,00
Höhenverstellung 2-seitig*	23292	165,50	196,95
Papierrollenhalter	22953	83,99	99,95





22983-08

Ferrox Therapieliege Chagall Neo

Die Therapieliege Chagall Neo kann mittels Handschalter im Bereich von 49 bis 94 cm elektrisch höhenverstellbar werden. Die Rückenlehne ist über den Handschalter ebenfalls elektrisch einstellbar - sowohl negativ als auch positiv von -20° bis +70°. Ein integrierter Nasenschlitz ermöglicht ein problemloses Liegen auf dem Bauch. Die 2 elektrische Motoren haben eine Schubkraft von 8000 N (Höhenverstellung) und 6000 N (Rückenlehne).

Maximale Gewichtsbelastung: 250 kg. Höhe: 49-94 cm.

Rundumschaltung: Liegenhöhe von allen Seiten mit dem Fuß verstellbar.

Radhebesystem: Absenken der 4 Transporträder per Schalter.

Farben: wie auf Farbskala Standard und Exklusiv angegeben.

Polsterung Exklusiv: 100,- Euro brutto Aufpreis pro Liege.

Arbeitshöhe:	Polsterstärke:	Hubkraft:	Belastung:
49-94 cm	6,5 cm	8.000 N / 6.000 N	250 kg

ab **2.795.-**

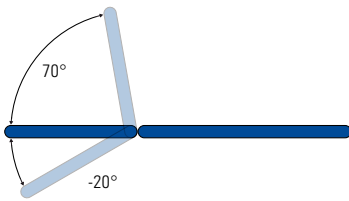

Chagall 2 Neo

Rückenlehne über den Handschalter elektrisch einstellbar.

Maße (LxBxH): 200x70x49-94 cm.

Bezeichnung	Art.-Nr.	Stück in EUR ohne MwSt.	Stück in EUR inkl. MwSt.
Chagall 2 Neo 200x70x49-94 cm	22960	2.348,74	2.795,00
mit Radhebesystem	22961	2.684,87	3.195,00
mit Rundumschaltung	22962	2.852,94	3.395,00
mit Radhebesystem + Rundumschaltung	22963	3.105,04	3.695,00
Papierrollenhalter	23299	67,18	79,95

ab **3.495.-**

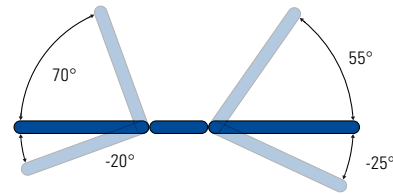

Chagall 3 Neo

Die Rückenlehne und Beinauflage sind über den Handschalter elektrisch einstellbar. Die Liege eignet sich für Trendelenburg und auch für eine Kyphoseeinstellung.

Maße(LxBxH): 196x65x49-94 cm.

Bezeichnung	Art.-Nr.	Stück in EUR ohne MwSt.	Stück in EUR inkl. MwSt.
Chagall 3 Neo 196x65x49-94 cm	22966	2.936,97	3.495,00
mit Radhebesystem	22967	3.189,08	3.795,00
mit Rundumschaltung	22968	3.234,45	3.849,00
mit Radhebesystem + Rundumschaltung	22969	3.609,24	4.295,00
Papierrollenhalter	23299	67,18	79,95

ab **3.695.-**

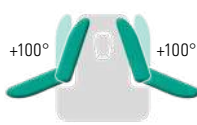
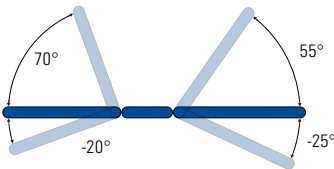

Chagall 5 Neo

Die Rückenlehne und Beinauflage sind über den Handschalter elektrisch einstellbar. Die Liege eignet sich für Trendelenburg und Kyphoseeinstellung. Die Armlehnen sind um 100° schwenkbar und können abgesenkt werden.

Maße (LxBxH): 196x65x49-94 cm.

Bezeichnung	Art.-Nr.	Stück in EUR ohne MwSt.	Stück in EUR inkl. MwSt.
Chagall 5 Neo 196x65x49-94 cm	22970	3.105,04	3.695,00
mit Radhebesystem	22971	3.318,49	3.949,00
mit Rundumschaltung	22972	3.570,59	4.249,00
mit Radhebesystem + Rundumschaltung	22973	3.861,34	4.595,00
Papierrollenhalter	23299	67,18	79,95

ab **3.795.-**

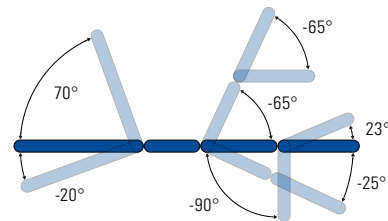

Chagall 6 Neo

Die Rückenlehne und Beinauflage sind über den Handschalter elektrisch einstellbar. Die Liege eignet sich für Trendelenburg und auch für eine Kyphoseeinstellung. Unabhängig voneinander einstellbare Beinteile ermöglichen eine optimale und individuelle Lagerung.

Maße (LxBxH): 196x65x49-94 cm.

Bezeichnung	Art.-Nr.	Stück in EUR ohne MwSt.	Stück in EUR inkl. MwSt.
Chagall 6 Neo 196x65x49-94 cm	22980	3.189,08	3.795,00
mit Radhebesystem	22981	3.525,21	4.195,00
mit Rundumschaltung	22982	3.525,21	4.195,00
mit Radhebesystem + Rundumschaltung	22983	3.777,31	4.495,00
Papierrollenhalter	23299	67,18	79,95



U-förmiger Nasenschlitzeinsatz für Lojer Therapieliege

Eignet sich für alle Lojer Capre Liegen. Einfach zu reinigen.

Farbe: 11-grau.

Art.-Nr.	Stück in EUR ohne MwSt.	Stück in EUR inkl. MwSt.
65788	75,59	89,95

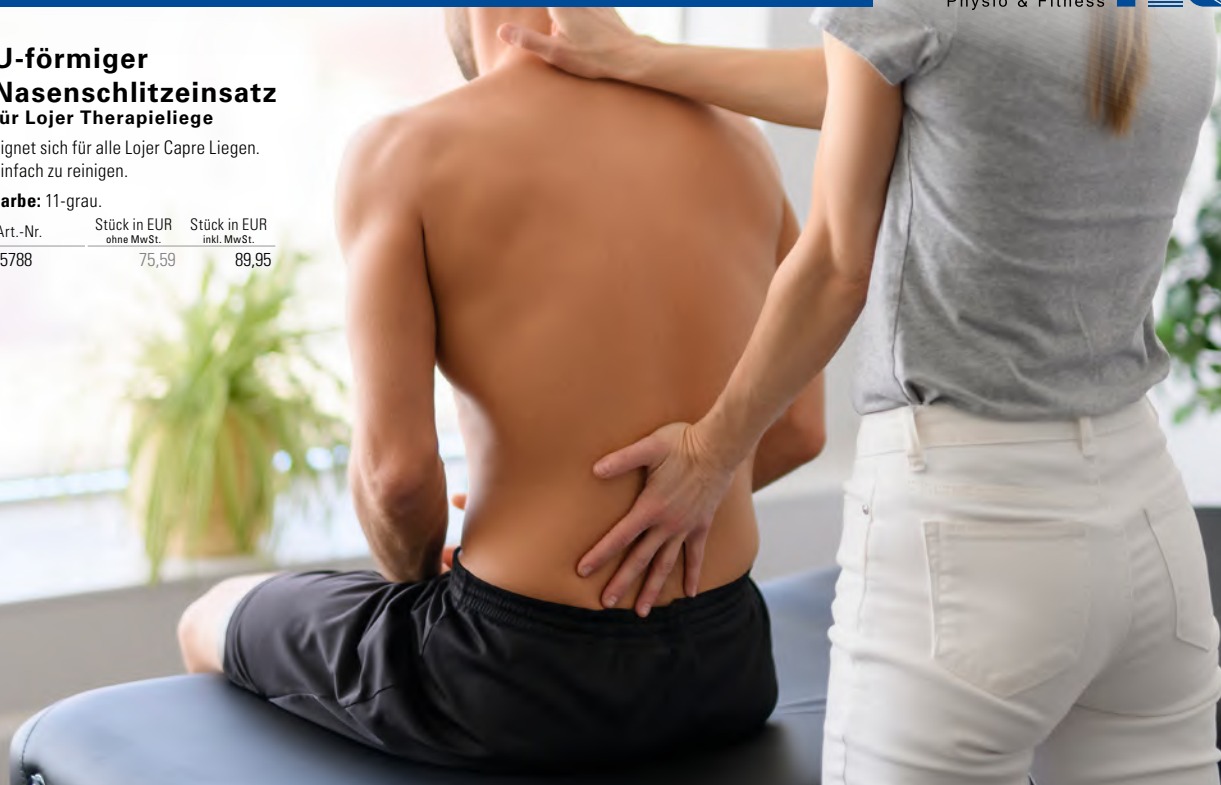

LOJER CAPRE-SERIE
EQUIPMENT FÜR PHYSIOTHERAPIE & WELLNESS



CAPRE M-SERIE
DESIGNALTERNATIVE ZU STANDARDLIEGEN

Die stabilen, einfach zu handhabenden Lojer Capre M Behandlungsliegen bringen frischen Wind in den Bereich der Standardliegen durch ihr Design und die vielen schönen Farben. **Speziell für die Massage** entwickelt, hat die Capre M ein unschlagbares Preis-/Leistungsverhältnis.

Alle Lojer Capre Behandlungsliegen haben eine langlebige, hochwertige Polsterung. Die Capre M-Liegen sind dank ihrer glatten Flächen und des verdeckten Motors einfach zu reinigen.

Funktionen:

- zwei- oder vierteilige Polsterung
- sichere Arbeitslast: 210 kg
- sehr weit nach unten fahrbar:
- elektrischer Höhenverstellbereich: 45 – 92 cm,
- stufenlos verstellbare Armteile per Gasfeder (nur M4R)
- stufenlose, gasfederunterstützte Kopfteilverstellung
- durchgängige Liegefläche
- Breite: 65 bzw. 80 cm
- Polsterung: Standard oder Exklusiv in je 14 Farben
- ovale Rahmenrohre
- Sicherheits-Sperrschalter
- einzigartige Sicherheitsausstattung der Armteile
- verdeckter 24 Volt Sicherheitsmotor nicht ziehend, Abwärtsbewegung nur durch Schwerkraft
- umfangreiches Zubehörprogramm



CAPRE F-SERIE
VIELSEITIGE MÖGLICHKEITEN FÜR DEN THERAPEUTEN

Die Modifizierbarkeit, Verstellbarkeit und die leise Bedienung der stabilen Lojer Capre F erweitern die Funktionalität und den Komfort.

Der große Höhenverstellbereich, die einfach zu nutzenden Armteile und seitlichen Armstützen sowie das stufenlos in Extension und Flexion verstellbare Fußteil erhöhen die Ergonomie und die Effizienz der Therapie.

Alle Lojer Capre Behandlungsliegen haben eine langlebige, hochwertige Polsterung. Die Capre F-Liegen sind dank ihrer glatten Flächen und des verdeckten Motors einfach zu reinigen.

Funktionen:

- drei- oder fünfteilige Polsterung
- sichere Arbeitslast: 210 kg
- sehr weit nach unten fahrbar:
- elektrischer Höhenverstellbereich: 45 – 92 cm
- stufenlos verstellbare Armteile per Gasfeder (nur F5R)
- stufenlose, gasfederunterstützte Kopfteilverstellung
- Fußteilverstellung: Extension und Flexion +70°/-12°
- Breite: 65 bzw. 75 cm
- Polsterung: Standard oder Exklusiv in je 14 Farben
- ovale Rahmenrohre
- Sicherheits-Sperrschalter
- einzigartige Sicherheitsausstattung der Armteile
- verdeckter 24 Volt Sicherheitsmotor nicht ziehend, Abwärtsbewegung nur durch Schwerkraft
- umfangreiches Zubehörprogramm



CAPRE FX-SERIE
ZUKUNFT DER PHYSIOTHERAPIE

Die Behandlungsliegen der Lojer FX-Serie sind führend in Bezug auf Design und Benutzerfreundlichkeit und erfüllen die Anforderungen der anspruchsvollsten Therapeuten.

Die anatomisch geformten, zweifarbigten (FX5R) Polster verwöhnen den Patienten und das elegante Design macht die FX-Liege zu einem Highlight Ihrer Einrichtung.

Die sehr leise Capre FX benötigt nur sehr wenig Raum, da Sie dank ihrer zwei Hubsäulen über eine **lotrechte Höhenverstellung** verfügt. Die Liege ist dank des absenkbaren Fußteiles auch **als Behandlungstuhl verwendbar**. Das stufenlos negativ und positiv verstellbare Fußteil hilft bewegungseingeschränkte Patienten auf die Liege zu bringen.

Alle Lojer Capre Liegen kommen mit einer hochwertigen, langlebigen Polsterung. Die Liegen sind dank ihrer glatten Oberflächen und der Hubsäulen einfach zu reinigen.

Funktionen:

- drei- oder fünfteilige Polsterung
- sichere Arbeitslast: 250 kg
- sehr weit nach unten fahrbar:
- elektrische Höhenverstellung: 48 – 88 cm
- stufenlos verstellbare Armteile per Gasfeder (FX5R)
- stufenlose, gasfederunterstützte Kopfteilverstellung
- Fußteilverstellung: Extension und Flexion +70°/-12°
- Breite: 65 bzw. 75 cm
- Polsterung: Standard oder Exklusiv in je 14 Farben
- ovale Rahmenrohre
- zweifarbige Polsterung (FX5R)
- standardmäßige Räder und Rundumschaltbügel
- umfangreiches Zubehörprogramm

7M	7N	7I	7H	7B	7J	7A	7K	7E	7F	7G	7L	7D	7C	Polsterung Exklusiv
----	----	----	----	----	----	----	----	----	----	----	----	----	----	---------------------

Bei der Polsterung Exklusiv berechnen wir einen Aufpreis von 100,- Euro brutto pro Liege.

Lojer Therapieliege Capre M + Capre F



Arbeitshöhe: 45–92 cm	Polsterstärke: 5,5 cm	Belastung: 210 kg

Capre M

Die sehr stabile Lojer Therapieliege Capre M, mit äußerst einfacher Bedienung, setzt im Bereich der Standardliegen völlig neue Akzente in Design und Farbauswahl. Mit der Capre M erhalten Sie eine Liege in erstklassiger Produktqualität für eine weit überdurchschnittliche Lebensdauer.

Gedacht für die Massage, ist die Capre M führend am Markt im Bezug auf das Preis-/Leistungsverhältnis. Die Polsteroberfläche kann sehr einfach sauber gehalten werden und das erstklassige Bezugsmaterial widersteht auch harten Beanspruchungen.

Capre F

Die vielseitige Therapieliege Capre F bietet ein hohes Maß an Anpassbarkeit, umfangreiche Stellmöglichkeiten sowie eine geräuscharme und komfortable Bedienung. Mit der Capre F erhalten Sie eine Liege in erstklassiger Produktqualität für eine weit überdurchschnittliche Lebensdauer.

Die Liege verfügt über vielfach verstellbare Polster, einfach verstellbare Armstützen und seitliche Armauflagen auf einem sehr stabilen Rahmen. Sie ermöglicht eine ergonomische und effiziente Arbeitsweise. Der herausragende Komfort lässt den Patienten die Therapie als noch angenehmer empfinden.

Verstellmöglichkeiten wie die stufenlose Einstellung der Extension/Flexion des Fußteiles, von -12° bis +70°, ermöglichen dem Patienten einen sehr viel einfacheren Transfer auf die Liege und wieder herunter.

Alle Capre M und Capre F Therapieliegen sind elektronisch mit Hilfe eines Schalters stufenlos von 45 bis 92 cm verstellbar. Die Höhenverstellung erfolgt sehr sanft und leise. Das gepolsterte Kopfteil mit Nasenschlitz ist von -90° bis +35° stufenlos per Gasfeder verstellbar.

Die Liegen sind standardmäßig mit Nasenschlitz Einsatz ausgestattet. Maximale Gewichtsbelastung: 210 kg. Länge: 200 cm.

Polsterbreite: Bitte beachten Sie die bei den jeweiligen Liegen angegebenen Varianten der Polsterbreite und geben Sie diese bei der Bestellung als Größe an.

Farben: wie auf Farbskala Standard und Exklusiv angegeben. Polsterung Exklusiv: 100,- Euro brutto Aufpreis pro Liege.

Anbauteile für Capre M und Capre F



Seitliche Armstützen*

Bezeichnung	Art.-Nr.	Stück in EUR ohne MwSt.	Stück in EUR inkl. MwSt.
für Capre M	23433	301,68	359,00
für Capre F	23427	310,08	369,00



Drehbare Armstützen*

Bezeichnung	Art.-Nr.	Stück in EUR ohne MwSt.	Stück in EUR inkl. MwSt.
für Capre F5R	23417	247,90	295,00



Kopfteil doppelt anstellbar

Bezeichnung	Art.-Nr.	Stück in EUR ohne MwSt.	Stück in EUR inkl. MwSt.
M4R + F5R	23422	133,61	159,00

* Die abgebildeten Anbauteile sind nur werkseitig lieferbar, ein nachträglicher Einbau ist nicht möglich! Die Farbe der Anbauteile entspricht Ihrer bestellten Liege.

Polsterung Standard	23	03	01	42	08	21	07	24	08	15	06	11	18	05
---------------------	----	----	----	----	----	----	----	----	----	----	----	----	----	----

Alle Informationen zu der Polsterung Standard und Exklusiv erhalten Sie auf den Seiten 354-355.

ab **2.295.-**



· Polsterbreite
65 cm oder 80 cm



Capre M2R

In einer Breite von 65 cm und 80 cm erhältlich. Bitte geben Sie bei der Bestellung die gewünschte Liegenbreite an. Hydraulische und akkubetriebene Liegen finden Sie in unserem Onlineshop.

Liegenbreite 80 cm gegen Aufpreis.

Bezeichnung	Art.-Nr.	Stück in EUR ohne MwSt.	Stück in EUR inkl. MwSt.
Capre M2R Elektrik 200x65/80x45-92 cm	23700	1.928,57	2.295,00
mit Radautomatik	23701	2.180,67	2.595,00
mit Rundumschaltung	23702	2.348,74	2.795,00
mit Radautomatik & Rundumschaltung	23703	2.516,81	2.995,00

ab **2.695.-**



· Polsterbreite
65 cm oder 80 cm



Capre M4R

Das Polster der Armteile kann in der Höhe verstellbar und mittels Rastbolzen gesichert werden. Die Höhenverstellung erfolgt durch eine Gasdruckfeder und ist absolut stufenlos. In einer Breite von 65 cm und 80 cm erhältlich. Bitte geben Sie bei der Bestellung die gewünschte Liegenbreite an. Hydraulische und akkubetriebene Liegen finden Sie in unserem Onlineshop.

Liegenbreite 80 cm gegen Aufpreis.

Bezeichnung	Art.-Nr.	Stück in EUR ohne MwSt.	Stück in EUR inkl. MwSt.
Capre M4R Elektrik 200x65/80x45-92 cm	23706	2.264,71	2.695,00
mit Radautomatik	23707	2.432,77	2.895,00
mit Rundumschaltung	23708	2.516,81	2.995,00
mit Radautomatik & Rundumschaltung	23709	2.768,91	3.295,00

ab **3.295.-**

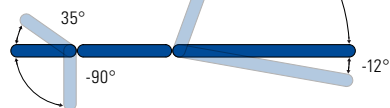

· Polsterbreite
65 cm oder 75 cm



Capre F3R

Fußteil stufenlos einstellbar. In einer Breite von 65 cm und 75 cm erhältlich. Bitte geben Sie bei der Bestellung die gewünschte Liegenbreite an. Hydraulische und akkubetriebene Liegen finden Sie in unserem Onlineshop.

Liegenbreite 75 cm gegen Aufpreis.

Bezeichnung	Art.-Nr.	Stück in EUR ohne MwSt.	Stück in EUR inkl. MwSt.
Capre F3R Elektrik 200x65/75x45-92 cm	23712	2.768,91	3.295,00
mit Radautomatik	23713	3.021,01	3.595,00
mit Rundumschaltung	23714	3.105,04	3.695,00
mit Radautomatik & Rundumschaltung	23715	3.357,14	3.995,00

ab **3.595.-**

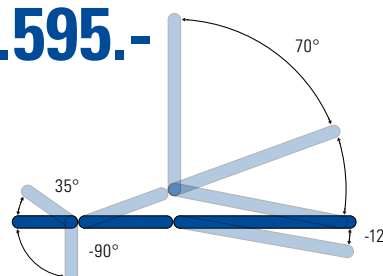

· Polsterbreite
65 cm oder 75 cm



Capre F3R Dachstellung

Fußteil stufenlos einstellbar. Mit Dachstellung. In einer Breite von 65 cm und 75 cm erhältlich. Bitte geben Sie bei der Bestellung die gewünschte Liegenbreite an. Hydraulische und akkubetriebene Liegen finden Sie in unserem Onlineshop.

Liegenbreite 75 cm gegen Aufpreis.

Bezeichnung	Art.-Nr.	Stück in EUR ohne MwSt.	Stück in EUR inkl. MwSt.
Capre F3R Dachst. Elektrik 200x65/75x45-92 cm	23718	3.021,01	3.595,00
mit Radautomatik	23719	3.273,11	3.895,00
mit Rundumschaltung	23720	3.357,14	3.995,00
mit Radautomatik & Rundumschaltung	23721	3.609,24	4.295,00

ab **3.395.-**

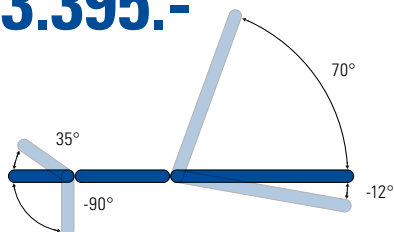

· Polsterbreite
65 cm oder 75 cm



Capre F5R

Fußteil stufenlos einstellbar. Armteile dreh- und in der Höhe verstellbar. In einer Breite von 65 cm und 75 cm erhältlich. Bitte geben Sie bei der Bestellung die gewünschte Liegenbreite an. Hydraulische und akkubetriebene Liegen finden Sie in unserem Onlineshop.

Liegenbreite 75 cm gegen Aufpreis.

Bezeichnung	Art.-Nr.	Stück in EUR ohne MwSt.	Stück in EUR inkl. MwSt.
Capre F5R Elektrik 200x65/75x45-92 cm	23724	2.852,94	3.395,00
mit Radautomatik	23725	3.105,04	3.695,00
mit Rundumschaltung	23726	3.189,08	3.795,00
mit Radautomatik & Rundumschaltung	23727	3.357,14	3.995,00

ab **3.795.-**

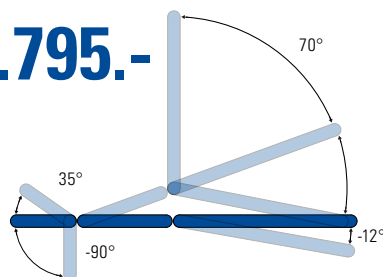

· Polsterbreite
65 cm oder 75 cm



Capre F5R Dachstellung

Fußteil stufenlos einstellbar. Armteile dreh- und in der Höhe verstellbar. Mit Dachstellung. In einer Breite von 65 cm und 75 cm erhältlich. Bitte geben Sie bei der Bestellung die gewünschte Liegenbreite an. Hydraulische und akkubetriebene Liegen finden Sie in unserem Onlineshop.

Liegenbreite 75 cm gegen Aufpreis.

Bezeichnung	Art.-Nr.	Stück in EUR ohne MwSt.	Stück in EUR inkl. MwSt.
Capre F5R Dachst. Elektrik 200x65/75x45-92 cm	23737	3.189,08	3.795,00
mit Radautomatik	23738	3.357,14	3.995,00
mit Rundumschaltung	23739	3.441,18	4.095,00
mit Radautomatik & Rundumschaltung	23740	3.693,28	4.395,00



FX3

- anatomisch geformte Polsterung
- Fußteil stufenlos verstellbar
- Armablagen separat verstellbar
- Rundumschaltung und Räder serienmäßig

· einfarbige Polsterung

23734-01

FX5

· zweifarbige Polsterung

23423-7I-7H

Polsterung Standard	23	03	01	42	08	21	07	24	08	15	06	11	18	05
---------------------	----	----	----	----	----	----	----	----	----	----	----	----	----	----

Alle Informationen zu der Polsterung Standard und Exklusiv erhalten Sie auf den Seiten 354-355.

Lojer Therapieliege Capre FX

Die Lojer Therapieliege Capre FX ist für den anspruchsvollen Gebrauch gedacht. In Bezug auf Design und Handhabung ist sie führend und zukunftsweisend. Ihr fortschrittliches Design macht sie nicht nur zu einer erstklassigen Therapieliege, sie hat auch eine positive Wirkung auf Ihr Image und das Gesamtbild Ihrer Praxis.

Die hochwertige, anatomisch geformte Polsterung stützt den Patienten optimal. Die stufenlose Verstellbarkeit des Fußteiles, von -12° bis +70° für Flexion und Extension, ermöglicht in Verbindung mit der Höhenverstellung einen optimalen Transfer des Patienten auf die Liege. Das Design des Unterrahmens erlaubt es zudem die Liege auch als komfortablen Behandlungsstuhl zu nutzen.

Die fast lautlose Lojer Therapieliege Capre FX benötigt nur sehr wenig Platz, da Dank der zwei Hubsäulen die Höhenverstellung lotrecht verläuft. Die an allen Seiten der Therapieliege bequem erreichbare Rundumsteuerung, erlauben eine Höhenanpassung der Liege während der Therapie, ohne diese unterbrechen zu müssen. Integrierte Räder und ein Radhebesystem ermöglichen ein einfaches Verschieben der Therapieliege. Das gepolsterte Kopfteil mit Nasenschlitz ist von -90° bis +35° stufenlos per Gasfeder verstellbar.

Zwei Polsterbreiten verfügbar: 65 cm und 75 cm.

Maximale Gewichtsbelastung: 250 kg.

Länge: 200 cm. Höhe: 48-88 cm.

Polsterstärke: 6 cm (Capre FX5R: 6 cm innen, 8 cm außen).

↔ **Polsterbreite:** Bitte beachten Sie die bei den jeweiligen Liegen angegebenen Varianten der Polsterbreite und geben Sie diese bei der Bestellung als Größe an.

🌈 **Farben:** wie auf Farbskala Standard und Exklusiv angegeben.

Polsterung Exklusiv: 100,- Euro brutto Aufpreis pro Liege.



*Gekennzeichnetes Zubehör ist nur werkseitig lieferbar, ein nachträglicher Einbau ist nicht möglich!
 **Der integrierte Akku ermöglicht einen notfallmäßigen Betrieb der Liege.

4.795.-

· Polsterbreite 65 cm oder 75 cm

Capre FX3R

Fußteil stufenlos einstellbar. In einer Breite von 65 cm und 75 cm erhältlich. Bitte geben Sie bei der Bestellung die gewünschte Liegenbreite an. Akkubetriebene Liegen finden Sie in unserem Onlineshop.

Liegenbreite 75 cm gegen Aufpreis.

Bezeichnung	Art.-Nr.	Stück in EUR ohne MwSt.	Stück in EUR inkl. MwSt.
Capre FX3R Elektrik 200x65/75x48-88 cm	23733	4.029,41	4.795,00

5.095.-

· Polsterbreite 65 cm oder 75 cm

Capre FX3R Dachstellung

Fußteil stufenlos einstellbar. Mit Dachstellung. In einer Breite von 65 cm und 75 cm erhältlich. Bitte geben Sie bei der Bestellung die gewünschte Liegenbreite an. Akkubetriebene Liegen finden Sie in unserem Onlineshop.

Liegenbreite 75 cm gegen Aufpreis.

Bezeichnung	Art.-Nr.	Stück in EUR ohne MwSt.	Stück in EUR inkl. MwSt.
Capre FX3R DS Elektr. 200x65/75x48-88 cm	23734	4.281,51	5.095,00

ab 4.895.-

· Polsterbreite 65 cm oder 75 cm

Capre FX5R

Fußteil stufenlos einstellbar. Armteile dreh- und in der Höhe verstellbar. Akkubetriebene Liegen finden Sie in unserem Onlineshop.

Bezeichnung	Art.-Nr.	Stück in EUR ohne MwSt.	Stück in EUR inkl. MwSt.
Capre FX5R Elektrik 200x65x48-88 cm	23423	4.113,45	4.895,00
Capre FX5R Elektrik 200x75x48-88 cm	23425	4.197,48	4.995,00
Akkubetrieb**	23434	377,31	449,00
Kopfteil doppelt anstellbar*	23422	133,61	159,00
Papierrollenhalter	23430	83,99	99,95

ab 5.195.-

· Polsterbreite 65 cm oder 75 cm

Capre FX5R Dachstellung

Fußteil stufenlos einstellbar. Armteile dreh- und in der Höhe verstellbar. Mit Dachstellung. Akkubetriebene Liegen finden Sie in unserem Onlineshop.

Bezeichnung	Art.-Nr.	Stück in EUR ohne MwSt.	Stück in EUR inkl. MwSt.
Capre FX5R DS Elektr. 200x65x48-88 cm	23424	4.365,55	5.195,00
Capre FX5R DS Elektr. 200x75x48-88 cm	23426	4.869,75	5.795,00
Akkubetrieb**	23434	377,31	449,00
Dachstellung motorbetrieben*	23439	668,07	795,00
Kopfteil doppelt anstellbar*	23422	133,61	159,00
Papierrollenhalter	23430	83,99	99,95

7M	7N	7I	7H	7B	7J	7A	7K	7E	7F	7G	7L	7D	7C	Polsterung Exklusiv
----	----	----	----	----	----	----	----	----	----	----	----	----	----	---------------------

Bei der Polsterung Exklusiv berechnen wir einen Aufpreis von 100,- Euro brutto pro Liege.

Lojer Delta Therapieliege Standard

Die Delta Therapieliege DS5 ist die kostengünstige Alternative für Therapeuten, die bei der Auswahl ihrer Therapieliege nicht auf Qualität verzichten möchten. Die Liege bietet dem Patienten durch seine Polsterung eine bequeme Auflage. Das dreiteilige Kopfteil ist mit einem Nasenschlitz ausgestattet und ist stufenlos mittels Gasdruckfeder verstellbar. Die Armeile können sowohl in der Höhe als auch seitlich verstellbar werden und gewähren dem Patienten zusätzlichen Komfort. Die Höhe der Liege kann hydraulisch bzw. elektrisch per Fußschalter angepasst werden, so dass der Therapeut die Arbeitshöhe mühelos auch während der Behandlung einstellen kann.

Maximale Gewichtsbelastung: 200 kg. Länge: 195 cm.

Rundumschaltung: Liegenhöhe von allen Seiten mit dem Fuß verstellbar.

Radhebesystem: Absenken der 4 Transporträder per Schalter.

↔ **Polsterbreite:** Bitte beachten Sie die bei den jeweiligen Liegen angegebenen Varianten der Polsterbreite und geben Sie diese bei der Bestellung als Größe an.

🌈 **Farben:** wie auf Farbskala Standard und Exklusiv angeben. Polsterung Exklusiv: 100,- Euro brutto Aufpreis pro Liege.



Arbeitshöhe:
57–87 cm



Hubkraft:
7.000 N



Belastung:
200 kg

* Gekennzeichnetes Zubehör ist nur werkseitig lieferbar, ein nachträglicher Einbau ist nicht möglich!



65726-50-18

ab **2.195.-**



· Polsterbreite
55 cm oder 70 cm

Delta DS4

Armeile dreh- und in der Höhe verstellbar.

Liegenbreite 70 cm gegen Aufpreis.

Bezeichnung	Art.-Nr.	Stück in EUR ohne MwSt.	Stück in EUR inkl. MwSt.
Delta DS4 Elektrik 195x55/70x57-87	65705	1.844,54	2.195,00
Delta DS4 Elektrik mit Radhebesystem	65706	2.012,61	2.395,00
Delta DS4 Elektrik mit Rundumsch.	65707	2.226,05	2.649,00
Delta DS4 Elektrik mit RHS + RUS	65708	2.432,77	2.895,00
Delta DS4H Hydraulik 195x55/70x57-87	65715	1.844,54	2.195,00
Delta DS4H Hydraulik mit Radhebesystem	65716	2.012,61	2.395,00
Kopfteil doppelt anstellbar*	65785	83,99	99,95
Seitliche Armstützen	65787	209,24	249,00

ab **2.349.-**

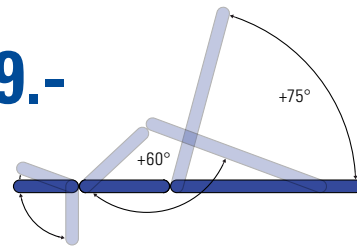

· Polsterbreite
50 cm oder 60 cm

Delta DS5 Dachstellung

Armeile dreh- und in der Höhe verstellbar.

Fußteil stufenlos einstellbar. Mit Dachstellung.

Liegenbreite 60 cm gegen Aufpreis.

Bezeichnung	Art.-Nr.	Stück in EUR ohne MwSt.	Stück in EUR inkl. MwSt.
Delta DS5 Elektrik 195x50/60x58-59	65725	2.096,64	2.495,00
Delta DS5 Elektrik mit Radhebesystem	65726	2.310,08	2.749,00
Delta DS5 Elektrik mit Rundumsch.	65727	2.478,15	2.949,00
Delta DS5 Elektrik mit RHS + RUS	65728	2.684,87	3.195,00
Delta DS5H Hydraulik 195x50/60x58-59	65735	1.973,95	2.349,00
Delta DS5H Hydraulik mit Radhebesystem	65736	2.180,67	2.595,00
Kopfteil doppelt anstellbar*	65785	83,99	99,95
Dachstellung motorbetrieben*	65786	629,41	749,00
Seitliche Armstützen	65787	209,24	249,00

Lojer Delta Therapieliege Professional

Die Therapieliege Delta Professional von Lojer ist eine klassisch gestaltete Behandlungsliege, die sich vielfach im Praxisalltag bewährt hat. Sie vereint hohe Funktionalität und Langlebigkeit. Der kraftvolle Motor ermöglicht eine schnelle Anpassung der Höhe, auch bei schweren Patienten. Die elektrische Höhenverstellung wird über einen Fußschalter gesteuert und gestattet so eine problemlose Höheneinstellung, ohne die Hände vom Patienten zu nehmen. Kopfteil inkl. Nasenschlitz. Das Kopfteil selbst lässt sich mittels Gasdruckfeder stufenlos verstellen.

Maximale Gewichtsbelastung: 200 kg. Länge: 195 cm. Höhe: 47-98 cm.

Rundumschaltung: Liegenhöhe von allen Seiten mit dem Fuß verstellbar.

Radhebesystem: Absenken der 4 Transporträder per Schalter.

↔ **Polsterbreite:** Bitte beachten Sie die bei den jeweiligen Liegen angegebenen Varianten der Polsterbreite und geben Sie diese bei der Bestellung als Größe an.

🌈 **Farben:** wie auf Farbskala Standard und Exklusiv angegeben.

Polsterung Exklusiv: 100,- Euro brutto Aufpreis pro Liege.



65753-55-7E



Arbeitshöhe:
47 – 98 cm



Hubkraft:
10.000 N



Belastung:
200 kg

*Gekennzeichnetes Zubehör ist nur werkseitig lieferbar, ein nachträglicher Einbau ist nicht möglich!

ab **2.695.-**



· Polsterbreite
55 cm oder 70 cm

Delta DP2

Kopfteil stufenlos einstellbar.

Liegenbreite 70 cm gegen Aufpreis.

Bezeichnung	Art.-Nr.	Stück in EUR ohne MwSt.	Stück in EUR inkl. MwSt.
Delta DP2 Elektrik 195x55/70x47-98 cm	65750	2.264,71	2.695,00
Delta DP2 Elektrik mit Radhebesystem	65751	2.478,15	2.949,00
Delta DP2 Elektrik mit Rundumschaltung	65752	2.684,87	3.195,00
Delta DP2 Elektrik mit RHS + RUS	65753	2.852,94	3.395,00
Seitliche Armstützen	65787	209,24	249,00

ab **2.795.-**



· Polsterbreite
55 cm oder 70 cm

Delta DP4

Kopfteil stufenlos einstellbar.

Armeile dreh- und in der Höhe verstellbar.

Liegenbreite 70 cm gegen Aufpreis.

Bezeichnung	Art.-Nr.	Stück in EUR ohne MwSt.	Stück in EUR inkl. MwSt.
Delta DP4 Elektrik 195x55/70x47-98 cm	65755	2.348,74	2.795,00
Delta DP4 Elektrik mit Radhebesystem	65756	2.562,18	3.049,00
Delta DP4 Elektrik mit Rundumschaltung	65757	2.768,91	3.295,00
Delta DP4 Elektrik mit RHS + RUS	65758	2.936,97	3.495,00
Seitliche Armstützen	65787	209,24	249,00

ab **2.749.-**

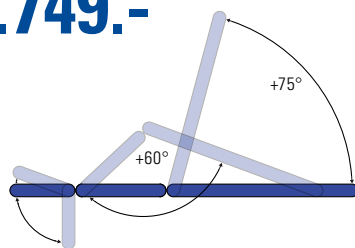

· Polsterbreite
50 cm oder 60 cm

Delta DP3 Dachstellung

Kopf- und Fußteil stufenlos einstellbar. Mit Dachstellung.

Liegenbreite 60 cm gegen Aufpreis.

Bezeichnung	Art.-Nr.	Stück in EUR ohne MwSt.	Stück in EUR inkl. MwSt.
Delta DP3 Elektrik 195x50/60x48-100 cm	65760	2.310,08	2.749,00
Delta DP3 Elektrik mit Radhebesystem	65761	2.516,81	2.995,00
Delta DP3 Elektrik mit Rundumschaltung	65762	2.684,87	3.195,00
Delta DP3 Elektrik mit RHS + RUS	65763	2.898,32	3.449,00
Dachstellung motorbetrieben*	65786	629,41	749,00
Seitliche Armstützen	65787	209,24	249,00

ab **2.995.-**

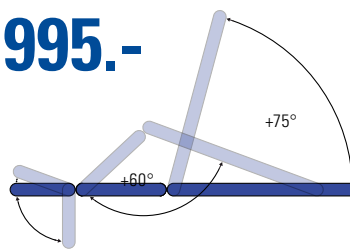

· Polsterbreite
50 cm oder 60 cm

Delta DP5 Dachstellung

Kopf- und Fußteil stufenlos einstellbar.

Armeile dreh- und in der Höhe verstellbar. Mit Dachstellung.

Liegenbreite 60 cm gegen Aufpreis.

Bezeichnung	Art.-Nr.	Stück in EUR ohne MwSt.	Stück in EUR inkl. MwSt.
Delta DP5 Elektrik 195x50/60x48-100 cm	65765	2.516,81	2.995,00
Delta DP5 Elektrik mit Radhebesystem	65766	2.684,87	3.195,00
Delta DP5 Elektrik mit Rundumschaltung	65767	2.936,97	3.495,00
Delta DP5 Elektrik mit RHS + RUS	65768	3.066,39	3.649,00
Kopfteil doppelt anstellbar*	65785	83,99	99,95
Dachstellung motorbetrieben*	65786	629,41	749,00
Seitliche Armstützen	65787	209,24	249,00

7M	7N	7I	7H	7B	7J	7A	7K	7E	7F	7G	7L	7D	7C	Polsterung Exklusiv
----	----	----	----	----	----	----	----	----	----	----	----	----	----	---------------------

Bei der Polsterung Exklusiv berechnen wir einen Aufpreis von 100,- Euro brutto pro Liege.

Lojer Therapieliege Manuthera 242



Die vielseitigste Behandlungsliege der Welt

- fortschrittlichste Behandlungsmöglichkeiten wie Multitraction und 3D-Verstellung
- optimierte motorische Funktionen um anstrengende Behandlungen zu erleichtern
- umfangreiche Bewegungsmöglichkeiten für jedes Segment
- Funktionen um tiefgehende Behandlungsmethoden zu unterstützen
- Kugellager an den Gelenken der Liege ermöglichen weiche Bewegungen und eine lange Lebensdauer bei intensiver Nutzung
- pflegeleichtes, haltbares Polstermaterial
- leichtes Verschieben der Liege



Jetzt QR-Code scannen und anmelden



Manuthera Schulung

Zuerst werden in der Theorie die Grundfunktionen und die Bedienung erklärt.

Anschließend werden in der Praxis therapeutische Ansätze für verschiedene, gängige Beschwerden und Krankheitsbilder gezeigt. Dabei können die Kursteilnehmer die Therapieansätze unter Anleitung auch selbst ausprobieren und als Patient nachempfinden. Hierdurch lernen die Teilnehmer die sichere Bedienung der Liege.



Die fortschrittlichste **Technologie zur Entlastung** der Therapeuten

Armteile mit stufenloser Höhenverstellung und lateraler Bewegungsmöglichkeit. Die **Armteile** können zur Seite geschwenkt und als Bankverbreiterung eingesetzt werden.

Kopfteil in zwei Richtungen verstellbar - für anspruchsvollste 3D-Funktionalität zur Mobilisation der zervikalen Wirbelsäule und des Nackens durch vertikale und laterale Bewegungen des Kopfes.

Zweiteilige **Thorax-Sektion** für vertikale Bewegungen sowie eine 3D-Rotationsbewegung. Eine einmalige Möglichkeit der Thorax-Mobilisation und Manipulation.

Unterkörperbereich mit Extension/Flexion, Lateralflexion und 3D-Rotationsbewegung. Inkl. Unterkörperrotationsverstellung.

Vielfach **verstellbares Fußteil**: Aufrechte Stellung, im Liegen als Fußstütze und Trittstufenfunktion.

Pflegeleichte, haltbare, biokompatible, weich ausgeformte **Liegefläche**.

Einfach verstellbare, ergonomische, **stabile Hebel** um die Polsterflächen in der gewünschten Stellung zu fixieren.

Sicherheitskanten stoppen alle Bewegungen der Liege bei Berührung.

Verstellbare Beine mit **Ausgleichsfüßchen**.

Extrem großer **Höhenverstellbereich**.

Blockierbare Räder für einfaches Verschieben.

Neuartige, elektronische **HyLo-Kippfunktion** für schwerkraftbasierte Behandlungen. Ermöglicht zudem den vereinfachten Transfer des Patienten auf die Liege. Wirbelsäulenentlastung war niemals so effizient und angenehm.

Neue **Drop-Funktion**. Traktions-Drop, welcher eine einfachere und facettenreichere Manipulation der LWS und des Hüftbereiches ermöglicht.

"Total Lock System" an Kopf- und Fußende das eine zusätzliche Unterstützung der Liegenoberfläche ermöglicht, damit die Liege bei besonders beanspruchenden Therapietechniken um keinen Deut nachgibt.



MIT ZWEI SYNCHRONISIERTEN HUBMOTOREN

Die Manuthera 242 ist weltweit die erste Therapieliege mit zwei synchronisierten Hubmotoren. Die Twin-Motor Ausstattung ermöglicht eine sanfte und leichte Verstellung und erleichtert die Arbeit des Therapeuten. Die automatische Sicherheitseinrichtung erkennt, wenn etwas im Rahmen eingeklemmt wird und stoppt die Bewegung. Danach wird die Liege angehoben und der Rahmen ist frei zugänglich.

Technische Daten:

- Untergestell: RAL 9002 (Grauweiß)
- Polster: RAL 7024 (Graphitgrau)
- Maximale Gewichtsbelastung: 150 kg
- Gewicht: 180 kg
- Höhe in Total Lock Stellung: 62 cm

Lieferumfang:

- Lojer Manuthera 242
- Nasenschlitzeinsetz
- Gurt (klein)
- Gurt (groß)
- Griff für Fußteil

*Der integrierte Akku ermöglicht einen notfallmäßigen Betrieb der Liege.

Die Manuthera 242 ist eine „Eine-für-Alles“ Behandlungsliege für anspruchsvolle Untersuchungen und Behandlungen durch Manualtherapeuten der unterschiedlichsten Ausrichtungen wie: OMT Physiotherapeuten, Chiropraktoren, Osteopathen, Napprapathen, Sport-Massage-Therapeuten, Orthopäden etc.

Die Manuthera 242 bringt die therapeutische Arbeit auf ein neues Level und unterstützt unzählige Behandlungs- und Diagnostikmethoden dank ihres patentierten Bedienkonzeptes, basierend auf zwei synchronisierten Hubmotoren in einer HighTech-Struktur, für einzigartige Multitraktions-Möglichkeiten sowie vielfältige andere Funktionen. Der Patient kann sanft und geräuschlos in die gewünschten therapeutischen und anatomischen Lagerungspositionen gebracht werden. Mobilisationen können 3-Dimensional ausgeführt werden, durch Nutzung der Traktion, Flexion, Lateralflexion und Rotation unter Zuhilfenahme der Gravitation.

Das Design der Liege mit dem zwei Motoren-Antrieb und Lagern an allen beweglichen Teilen verbessert die Ergonomie der therapeutischen Arbeit. Diese wird weniger belastend und bewirkt bessere Ergebnisse.

Farbe: grau.

Bezeichnung		Art.-Nr.	Stück in EUR ohne MwSt.	Stück in EUR inkl. MwSt.
Manuthera 242 Elektrik		23437	11.760,50	13.995,00
Manuthera 242 Akkuantrieb*		23380	12.180,67	14.495,00
Fixiergurt kurz für Manuthera 242		23487	75,59	89,95
Fixiergurt lang für Manuthera 242		23488	83,99	99,95
SET Fixiergurte je 1 Stück		23489	142,82	169,95
Kopfteilpolster für Manuthera 242		23441	109,20	129,95

Thorax Polster Teilstücke	2
Höhenverstellbereich	49-105 cm
Gewicht	170 kg
Nach unten kippen	Elektronisch
Nach oben kippen	Elektronisch
Unterkörperrotation	•
TOTAL LOCK SYSTEM Kopfende	•
TOTAL LOCK SYSTEM Fußende	•
Räder	2
Sichere Arbeitslast-Zuladung	150 kg
Hubmotoren (nur drückend)	2
Drop Funktion	Normal + Traktions Drop
Autom. Anti-Quetsch Sicherheitseinr.	•
Sicherheitsecken stoppen Bewegung	•
Justierbare Füße	•
Sicherheits-Sperrbox	Automatisch (2h)
Liegefläche	Softformpolster
U-förmiges Kopfteilpolster	•
Nasenschlitzabdeckung	•
Maße (LxBxH)	190-205x54x45-105 cm
Herstellerland	Finnland



65900-70-7K

ab **2.395.-**

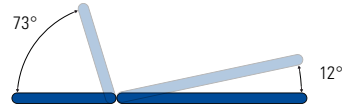

· Polsterbreite 70 cm, 80 cm oder 90 cm

Lojer Untersuchungsliege Afia 4040 X

Die Untersuchungsliege Afia 4040 X von Lojer bietet Ihnen die ideale Grundlage für eine umfassende Untersuchung und Behandlung Ihrer Patienten. Die große Höhenverstellung von 40 bis 95 cm ermöglicht Ihren Patienten ein einfaches Aufsteigen und Ihnen eine ideale Anpassung an Ihre optimale Arbeitshöhe. Die Höhenverstellung und die Anpassung der Rückenlehne erfolgen elektrisch über Fußschalter, sodass Sie zum Verstellen die Hände nicht vom Patienten nehmen müssen. Das integrierte Radbremssystem verhindert ein ungewolltes Wegrollen der Liege. Eine einfache Rahmenkonstruktion gestattet problemlose und gründliche Desinfektion und Hygiene, gleichzeitig gewährt sie eine hohe Belastbarkeit.

Maximale Gewichtsbelastung: 160 kg. Länge: 200 cm. Höhe: 40-95 cm.

↔ **Polsterbreite:** 70 cm, 80 cm, 90 cm.

Farben: wie auf Farbskala Standard und Exklusiv angegeben. Polsterung Exklusiv: 100,- Euro brutto Aufpreis pro Liege.

Bezeichnung	Art.-Nr.	Stück in EUR ohne MwSt.	Stück in EUR inkl. MwSt.
Afia 4040 X 2-tlg. 200x70x40-95 cm	65900-70	2.012,61	2.395,00
Afia 4040 X 2-tlg. 200x80x40-95 cm	65900-80	2.264,71	2.695,00
Afia 4040 X 2-tlg. 200x90x40-95 cm	65900-90	2.264,71	2.695,00

Arbeitshöhe:
40-95 cm

Belastung:
160 kg



65931-23

65935-23

ab **4.395.-**

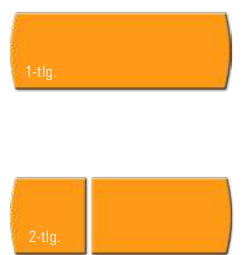
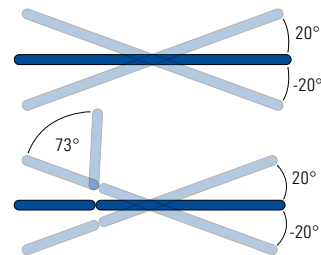

· Polsterbreite 100 cm oder 120 cm

Lojer Bobathliege

Die große Liegefläche und hohe Belastbarkeit ermöglichen dem Therapeuten mit dem Patienten auf der Therapieliege ohne Einschränkungen zu arbeiten. Eine große Bodenfreiheit von 15 cm ermöglicht auch die Verwendung von Patientenhilfen. Zusätzlich erleichtert eine Absenkhöhe bis zu 40 cm einen einfachen Transfer von Rollstuhlfahrern auf die Behandlungsliege. Die elektrisch verstellbare Liege erreicht ihre Maximalhöhe von 95 cm mit Hilfe einer Handsteuerung. Eine integrierte Tastensperre schützt vor ungewolltem Verstellen während der Therapie. Die Bobathliege verfügt über ein zentrales Bremssystem.

Trendelenburg/Anti-Trendelenburg-Stellung (optional): 20°/20°.

↔ **Polsterbreite:** Zwei Polsterbreiten verfügbar: 100 cm und 120 cm.

Maximale Gewichtsbelastung: 400 kg.

Länge: 200 cm. Höhe: 40-95 cm. Bodenfreiheit: 15 cm.

Farben: wie auf Farbskala Standard und Exklusiv angegeben. Polsterung Exklusiv: 100,- Euro brutto Aufpreis pro Liege.

Bezeichnung	Art.-Nr.	Stück in EUR ohne MwSt.	Stück in EUR inkl. MwSt.
Lojer Bobathliege 1-tlg. 200x100x40-95 cm	65930	3.693,28	4.395,00
Lojer Bobathliege 1-tlg. 200x120x40-95 cm	65931	3.693,28	4.395,00
Lojer Bobathliege 2-tlg. 200x100x40-95 cm	65935	4.158,82	4.949,00
Lojer Bobathliege 2-tlg. 200x120x40-95 cm	65936	4.158,82	4.949,00
Trendelenburg/Anti-Trendelenburg Stellung für Lojer Bobathliege*	65940	444,54	529,00

Arbeitshöhe:
40-95 cm

Belastung:
400 kg

*Gekennzeichnetes Zubehör ist nur werkseitig lieferbar, ein nachträglicher Einbau ist nicht möglich!

Polsterung Standard	23	03	01	42	08	21	07	24	08	15	06	11	18	05
Polsterung Exklusiv	7C	7D	7L	7G	7F	7E	7K	7A	7J	7B	7H	7I	7N	7M

Alle Informationen zu der Polsterung Standard und Exklusiv erhalten Sie auf den Seiten 354-355. Bei der Polsterung Exklusiv berechnen wir einen Aufpreis von 100,- Euro brutto pro Liege.



HWK Bobath-Therapieliege King Size

Die Bobath King Size, zeichnet sich durch ihre Breite und Standfestigkeit aus und eignet sich ideal für spezielle Therapieformen. Die Therapieliege ist per Handschalter stufenlos und elektronisch von 40-95 cm verstellbar. Für eine Dauerbelastung bis maximal 220 kg (sicherheitsgeprüft nach EN 60601-1 mit 4-facher Last) ausgelegt.

Höhenverstellung gemäß der aktuellen BfArM-Empfehlungen und zusätzlich mit einer Sicherheits-Sperrbox.

 **Farben:** wie auf Farbskala Standard angegeben. (Polsterung Exklusiv nicht möglich.)



Arbeitshöhe:
40 – 95 cm



Belastung:
220 kg

*Gekennzeichnetes Zubehör ist nur werkseitig lieferbar, ein nachträglicher Einbau ist nicht möglich!

ab **3.695.-**



· Polsterbreite
100 cm oder 120 cm

HWK Bobathliege King Size

Bezeichnung	Art.-Nr.	Stück in EUR ohne MwSt.	Stück in EUR inkl. MwSt.
King Size 200x100x40-95 cm 	23110	3.105,04	3.695,00
King Size 200x120x40-95 cm 	23115	3.189,08	3.795,00
Radautomatik zentral feststellbar* 	23119	378,11	449,95

ab **4.195.-**



· Polsterbreite
100 cm oder 120 cm

HWK Bobathliege King Size Plus inkl. Kopfteil

Das gepolsterte Kopfteil ist von 0° bis +30° stufenlos mittels 2 Gasfedern verstellbar.

Bezeichnung	Art.-Nr.	Stück in EUR ohne MwSt.	Stück in EUR inkl. MwSt.
King Size Plus 200x100x40-95 cm 	23120	3.525,21	4.195,00
King Size Plus 200x120x40-95 cm 	23125	3.609,24	4.295,00
Radautomatik zentral feststellbar* 	23119	378,11	449,95



Alle Informationen zu der Polsterung Standard und Exklusiv erhalten Sie auf den Seiten 354-355.



Ferrox Bobath- und Vojta-Liege

Die sehr robuste Bobath Behandlungsliege wird in verschiedenen Bereichen der Physiotherapie und Ergotherapie eingesetzt, speziell zur Bobath- und Vojta-Therapie. Sie lässt sich mittels Handschalter elektrisch in der Höhe von 46-94 cm stufenlos verstellen. Mit rundum Polsterkantenschutz und 15 cm Bodenfreiheit.

Maximale Gewichtsbelastung: 300 kg. Länge: 200 cm. Höhe: 46-94 cm.

Rundumschaltung: Liegenhöhe von allen Seiten mit dem Fuß verstellbar.

Radhebesystem: Absenken der 4 Transporträder per Schalter.

Farben: wie auf Farbskala Standard und Exklusiv angegeben.

Polsterung Exklusiv: 100,- Euro brutto Aufpreis pro Liege.

Arbeitshöhe: 46–94 cm	Polsterstärke: 6,5 cm	Hubkraft: 8.000 N	Belastung: 300 kg

ab **5.695.-**

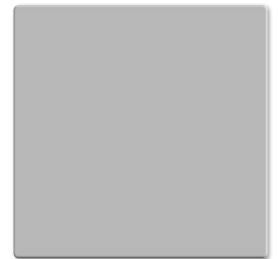

Grand Comfort

Das serienmäßige Radhebesystem mit 4 leichtlaufenden Rollen ermöglicht ein bequemes und einfaches Verschieben der Liege.

Maße (LxBxH): 200x200x46-94 cm. Bodenfreiheit: 15 cm.

Bezeichnung	Art.-Nr.	Stück in EUR ohne MwSt.	Stück in EUR inkl. MwSt.
Grand Comfort mit Radhebesystem	23106	4.785,71	5.695,00
Grand Comfort mit Radhebesystem + Rundums.	23108	5.289,92	6.295,00

ab **3.949.-**



Pro Power

Maße (LxBxH): 200x120x46-94 cm. Bodenfreiheit: 15 cm.

Bezeichnung	Art.-Nr.	Stück in EUR ohne MwSt.	Stück in EUR inkl. MwSt.
Pro Power	23095	3.318,49	3.949,00
Pro Power mit Radhebesystem	23096	3.525,21	4.195,00
Pro Power mit Rundumschaltung	23097	3.693,28	4.395,00
Pro Power mit Radhebesystem + Rundumsch.	23098	3.777,31	4.495,00

ab **4.149.-**

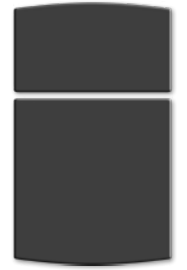

Pro Power mit Kopfteil

Maße (LxBxH): 200x120x46-94 cm.

Bezeichnung	Art.-Nr.	Stück in EUR ohne MwSt.	Stück in EUR inkl. MwSt.
Pro Power mit Kopfteil	23100	3.486,55	4.149,00
mit Kopfteil und Radhebesystem	23101	3.777,31	4.495,00
mit Kopfteil und Rundumschaltung	23102	3.945,38	4.695,00
mit Kopfteil und Radhebesystem + Rundumsch.	23103	4.197,48	4.995,00

Polsterung Standard 36 23 04 03 22 31 14 01 42 08 02 21 07 24 08 15 06 11 18 05

Alle Informationen zu der Polsterung Standard und Exklusiv erhalten Sie auf den Seiten 354-355.



Ferrox Tilt Table

Der Tilt Table von Ferrox ist ein multifunktionaler Kipptisch und eignet sich ideal zum Aufrichten von Patienten, die nicht selbstständig stehen können.

Farben:

wie auf Farbskala Standard und Exklusiv angegeben.

Polsterung Exklusiv: 100,- Euro brutto Aufpreis pro Liege.

Elektrisch verstellbare Höhe + Aufrichtung

Höhenverstellung und Kippfunktion werden von 2 elektrischen Motoren übernommen, so dass Sie per Knopfdruck die gewünschte Position einstellen können. Die Verstellung der Rückenlehne wird durch eine Gasdruckfeder unterstützt.

Großer Verstellbereich der Höhe

Der Kipptisch ermöglicht eine Aufrichtung bis zu 88°, wodurch der Patient fast komplett aufgerichtet werden kann. Durch den großen Verstellbereich der Höhe und den speziellen Rahmen eignet sich der Kipptisch bestens für ein ungehindertes Transferieren von Patienten, sowohl aus Pflegebetten, als auch aus Rollstühlen.

Fixiergurte zur Sicherung des Patienten

Die 5 integrierten Fixiergurte sichern dabei den Patienten optimal, so dass bei der Aufrichtung keine Gefahr eines Herunterfallens besteht.

Integriertes Goniometer

Ein eingebautes Goniometer zeigt Ihnen den aktuellen Kippwinkel an.

Einfachen manövrieren des Tisches

4 Rollen ermöglichen den einfachen Transport der Liege. Die Rollen sind schwenkbar und erleichtern so das Bewegen des Tilt Tables. Der integrierte Bremsmechanismus ermöglicht es Ihnen hingegen für die Behandlung zu fixieren.

5.195.-

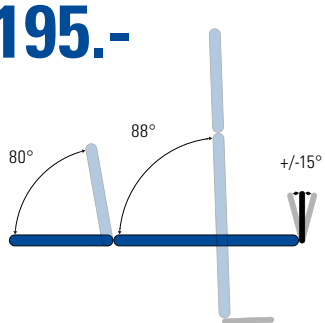

Arbeitshöhe: 49–94 cm	Polsterstärke: 6,5 cm	Hubkraft: 8.000 N / 6.000 N	Belastung: 120 kg max

Bezeichnung	Art.-Nr.	Stück in EUR ohne MwSt.	Stück in EUR inkl. MwSt.
Tilt Table Raffaello	22975	4.365,55	5.195,00
Ablage	Holz	22977	500,00
Armlehnen	Farbwahl	22978	192,44

Raffaello

- 2 elektrische Motoren mit 8000 N Schubkraft und 6000 N für Steigungsfunktionen
- Höhenverstellung von 49 bis 94 cm
- Abklappbare und unabhängig verstellbare Fußbretter +/- 15°
- Gasdruckfederunterstützte Steigungseinstellung der Rückenlehne bis + 80°
- Ausgestattet mit 5 Fixiergurten
- 2 feste und 2 schwenkende Rollen mit Bremsmechanismus
- 4 Kontaktpunkte zum Boden
- Goniometer
- Gewicht: 154 kg
- Maße (LxBxH): 200x70x49-94 cm



5.995.-

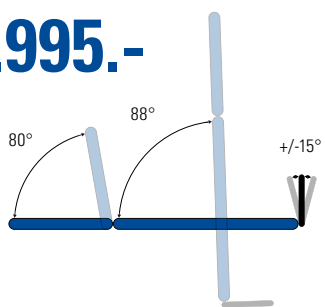

Arbeitshöhe: 50–95 cm	Polsterstärke: 7,5 cm	Hubkraft: 2x 8.000 N	Belastung: 160 kg max

Bezeichnung	Art.-Nr.	Stück in EUR ohne MwSt.	Stück in EUR inkl. MwSt.
Tilt Table Michelangelo	22976	5.037,82	5.995,00
Ablage	Holz	22977	500,00
Armlehnen	Farbwahl	22978	192,44

Michelangelo

- 2 elektrische Motoren mit 8000 N Schubkraft für die Steigungs- und Neigungsfunktion
- Gasdruckfederunterstützte Steigungseinstellung der Rückenlehne bis + 80°
- Höhenverstellung von 50 bis 95 cm
- In beiden Richtungen abklappbare und unabhängig verstellbare Fußbretter +/- 15°
- Steigungsstellung bis +88°
- 4 Schwenkrollen mit Bremsmechanismus
- 5 Kontaktpunkte zum Boden
- Goniometer
- Gewicht: 150 kg
- Maße (LxBxH): 200x74x50-95 cm



7M	7N	7I	7H	7B	7J	7A	7K	7E	7F	7G	7L	7D	7C	Polsterung Exklusiv
----	----	----	----	----	----	----	----	----	----	----	----	----	----	---------------------

Bei der Polsterung Exklusiv berechnen wir einen Aufpreis von 100,- Euro brutto pro Liege.

- bequeme Lagerung
- desinfizierbar



Lagerungsmaterial

Mit dem umfangreichen Sortiment an Lagerungsmaterial bringen Sie Ihre Patienten in die erforderliche Position und sorgen zusätzlich für ein komfortables Behandlungserlebnis. Der Bezug aus Kunstleder fühlt sich nicht nur angenehm an, er ist auch leicht zu reinigen und mit einer handelsüblichen Wischdesinfektion desinfizierbar. Zu den Qualitätsmerkmalen gehören der besonders robuste, verdeckt vernähte Qualitätsreißverschluss sowie die verdeckten Nähte im Randbereich.

Bezug: Kunstleder. Füllung: Ether-Schaum.



+ Weiteres Lagerungsmaterial finden Sie in der Kategorie **PRAXISAUSSTATTUNG**



ab **25.⁹⁵**

Halbrolle

Die Halbrollen eignen sich hervorragend zur Lagerung von Nacken, Knie und Ferse.

Farben: wie auf Farbskala angegeben.

Bezeichnung	Art.-Nr.	Stück in EUR ohne MwSt.	Stück in EUR inkl. MwSt.
40x15x7,5 cm	218602	21,81	25,95
50x15x7,5 cm	218612	26,01	30,95
50x18x9,0 cm	218632	28,53	33,95
50x25x12,5 cm	218642	32,73	38,95
60x15x7,5 cm	218622	28,53	33,95



ab **28.⁹⁵**

Dreiviertelrolle

Für den Einsatz in der physikalischen Therapie und im Pflegebereich. Die große Auflagefläche garantiert eine stabile Lage.

Farben: wie auf Farbskala angegeben.

Bezeichnung	Art.-Nr.	Stück in EUR ohne MwSt.	Stück in EUR inkl. MwSt.
40x15x11 cm	216402	24,33	28,95
50x15x11 cm	216422	28,53	33,95
50x22x16,5 cm	216462	38,61	45,95
60x15x11 cm	216442	29,37	34,95



ab **19.⁹⁵**

Rolle

Zur Lagerung der Kniegelenke und des Nackens.

Farben: wie auf Farbskala angegeben.

Bezeichnung	Art.-Nr.	Stück in EUR ohne MwSt.	Stück in EUR inkl. MwSt.
ø 10x40 cm	218702	16,76	19,95
ø 10x50 cm	218712	20,97	24,95
ø 12x40 cm	218722	18,45	21,95
ø 12x50 cm	218732	21,81	25,95
ø 15x40 cm	218742	24,33	28,95
ø 15x50 cm	218752	27,69	32,95
ø 15x60 cm	218762	28,53	33,95
ø 22x50 cm	218772	36,09	42,95
ø 25x60 cm	218782	62,98	74,95

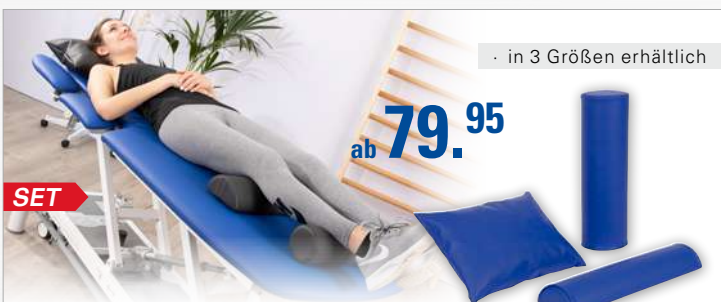

· in 3 Größen erhältlich

ab **79.⁹⁵**

SET

Lagerungs-Set

Dieses 3-teilige Set besteht aus einer Rolle, Halbrolle und einem Kissen. Der Kunstlederbezug ist druck- und reißfest vernäht. Alle Teile sind mit einem robusten Qualitätsreißverschluss ausgestattet. Die Füllung besteht aus Ether-Schaum.

40 cm (216902): Maße: Rolle ø 15x40 cm, Halbrolle 40x15x7 cm, Kopfkissen 45x35x9 cm.

50 cm (216932): Maße: Rolle ø 15x50 cm, Halbrolle 50x18x9 cm, Kopfkissen 45x35x9 cm.

60 cm (216962): Maße: Rolle ø 15x60 cm, Halbrolle 60x15x7,5 cm, Kopfkissen 45x35x9 cm.

Farben: wie auf Farbskala angegeben.

Bezeichnung	Art.-Nr.	Stück in EUR ohne MwSt.	Stück in EUR inkl. MwSt.
SET Lagerungs-Set	3-tlg., 40 cm	216902	67,18 79,95
SET Lagerungs-Set	3-tlg., 50 cm	216932	74,75 88,95
SET Lagerungs-Set	3-tlg., 60 cm	216962	77,27 91,95

SET

253822-05



253802-01



ab **15.⁹⁵**

Mobilisationskeil

Der Mobilisationskeil eignet sich für die gezielte Mobilisation einzelner Segmente der Lenden- und Brustwirbelsäule oder zur Hand- und Fußgelenkmobilisation. Außerdem kann er zur Aufdehnung der Muskulatur im Wirbelsäulenbereich verwendet werden.

Material: Polyurethan.

Farben: 01-blau, 05-schwarz.

Bezeichnung	Art.-Nr.	Stück in EUR ohne MwSt.	Stück in EUR inkl. MwSt.
Mobilisationskeil klein 15,5x9,9x5 cm	253802	16,76	19,95
Mobilisationskeil groß 23x11x8,8 cm	253822	20,97	24,95
SET 2-tlg. groß + klein	253842	33,57	39,95

RABATT	ab je 5 Stk. 5%	ab je 10 Stk. 10%	ab je 20 Stk. 20%
---------------	------------------------	--------------------------	--------------------------



216702-22

Lagerungsknochen

Zur komfortablen Lagerung des Kopfes oder Beines.

Farben: wie auf Farbskala angegeben.

Bezeichnung	Art.-Nr.	Stück in EUR ohne MwSt.	Stück in EUR inkl. MwSt.
Lagerungsknochen 25x11x11 cm	216702	20,97	24,95

24.⁹⁵



216002

Kopfkissen

Eignet sich zu Beispiel zur Verwendung bei der Physiotherapie oder zur Kopflagerung im Pflegebereich.

Farben: wie auf Farbskala angegeben.

Bezeichnung	Art.-Nr.	Stück in EUR ohne MwSt.	Stück in EUR inkl. MwSt.
Kopfkissen 45x35x9 cm	216002	29,37	34,95

34.⁹⁵



217702-11

mit Luftlöchern

217702-01

Sport-Tec Gesichtsauflage, desinfizierbar

Mit der Sport-Tec Gesichtsauflage liegen Sie noch bequemer und können so vor allem auch in Bauchlage ideal entspannen. Die Gesichtsauflage ist anatomisch geformt und passt sich dank ihres weichen Materials individuell dem Gesicht an. Durch den integrierten, großen Nasenschlitz bekommen Sie jederzeit problemlos genügend Luft. Die Auflage kann auch als Kopfablage in Rückenlage verwendet werden. Dank der glatten Oberfläche aus TPU-Folie lässt sich die Gesichtsauflage mit herkömmlicher Wischdesinfektion abwischen. Auch das Reinigen mit herkömmlichem Seifenwasser ist möglich. Somit ist die Gesichtsauflage auch bestens für einen vielseitigen und häufigen Gebrauch geeignet.

Material: Schaumstoff mit TPU-Folie. Maße (LxBxH): 27x23x6,5 cm.

Farben: 01-blau, 11-grau.

Bezeichnung	Art.-Nr.	Stück in EUR ohne MwSt.	Stück in EUR inkl. MwSt.
Sport-Tec Gesichtsauflage	217702	41,97	49,95

49.⁹⁵



- einfach zu desinfizieren
- passt sich der Gesichtsform an
- weiches Material, bequemes Ablegen des Kopfes

ab 64.⁹⁵

60°
waschbar



- sehr weiche Auflage
- Bezug wechselbar

Gesichtsauflage

Die Gesichtsauflage ist komfortabel und druckentlastend. Sie eignet sich ideal für eine entspannte Massage in Bauchlage. Bezug bei 60°C waschbar.

Material: Viskoelastischer Ether-Schaum. Bezug: Velours (75% Baumwolle, 25% Polyester).

Farbe: blau.

Bezeichnung	Art.-Nr.	Stück in EUR ohne MwSt.	Stück in EUR inkl. MwSt.
Gesichtsauflage klein 30x25x4 cm	216562	54,58	64,95
Ersatzbezug klein 30x25x4 cm	216572	37,77	44,95
Gesichtsauflage groß 30x25x7 cm	216582	62,98	74,95
Ersatzbezug groß 30x25x7 cm	216592	46,18	54,95

- einfach zu desinfizieren
- Kunstleder-Bezug

234573

41.¹⁵



Nasenhörnchen

Die Nasenhörnchen werden ausschließlich mit hochwertigem Ether-Schaum und Qualitätskunstleder gefertigt. Bei der Herstellung werden höchste Anforderungen an die Verarbeitung gesetzt. Zu den Qualitätsmerkmalen gehören selbstverständlich ein verdeckter Klettverschluss sowie verdeckte Nähte im Randbereich. Die Nasenhörnchen können mit einer handelsüblichen Wischdesinfektion gereinigt werden.

Bezug: Kunstleder. Füllung: Ether-Schaum. Maße (LxBxH): 28x28x9 cm.

Farben: wie auf Farbskala angegeben.

Hygiene Überzug (234573): Schützt Ihr Nasenhörnchen vor Verschmutzungen und verlängert so dessen Haltbarkeit. Durchmesser: max. 40 cm.

Bezeichnung	Art.-Nr.	Stück in EUR ohne MwSt.	Stück in EUR inkl. MwSt.
Nasenhörnchen 28x28x9 cm	218942	34,58	41,15
Hygieneüberzug für Nasenhörnchen ø 40 cm	234573	12,56	14,95



ab **21.95**



farbige Bezüge



weißer Bezug



mit Nasenschlitz

Liegenbezug (mit und ohne Nasenschlitz)

Der Liegenbezug ist in vielen Farben erhältlich und schützt Ihre Behandlungsliege zuverlässig vor Verschmutzungen. Das angenähte Ringsumgummi sorgt für sicheren Halt. Nach der Behandlung kann der Bezug bei 60°C bzw. 90°C gewaschen werden. Behält auch bei häufigem Waschen seine Passform. Bügelfrei und trocknergeeignet, daher einfach zu handhaben.

- mit angenähtem Ringsumgummi und zusätzlichem Tunnelsaum
- ausgerüstet nach Gütesiegel Öko-Text-Standard 100
- Pflege: kochbar bis 95°C (weiß) bzw. waschbar bis 60°C (farbig)
- Gewicht/m²: 220 g
- Material: 75% Baumwolle, 25% Polyamid

Farben: 01-blau, 02-grün, 03-rot, 04-gelb, 05-schwarz, 06-weiß, 07-beige, 08-türkis, 09-lila, 11-grau, 16-bordeaux, 18-anthrazit, 19-orange, 21-limone, 27-camel, 33-marine, 34-hellblau, 46-rost.



Bezeichnung	Art.-Nr.	Stück in EUR ohne MwSt.	Stück in EUR inkl. MwSt.
200x65 cm ohne Nasenschlitzöffnung	234602	18,45	21,95
200x65 cm mit Nasenschlitzöffnung	234472	24,33	28,95
200x85 cm ohne Nasenschlitzöffnung	234622	25,17	29,95
200x85 cm mit Nasenschlitzöffnung	234482	30,21	35,95
200x100 cm ohne Nasenschlitzöffnung	234592	31,89	37,95



ab **17.95**

Liegen-/Hygieneauflage (transparent)

Die Liegen-/Hygieneauflage schützt die Liege im Fußbereich optimal vor Schmutz. Der Patient kann seine Schuhe hygienisch ablegen. Die Auflage ist bakterizid und fungizid.

Material: PVC (transparent). Maße (LxBxH): 60x40x0,2 cm.

Bezeichnung	Art.-Nr.	Stück in EUR ohne MwSt.	Stück in EUR inkl. MwSt.
Liegen-/Hygieneauflage (transparent)	285052	16,76	19,95
RABATT		ab je 5 Stk. 5%	ab je 10 Stk. 10%

ab **26.95**



· knitter- + fusselfrei

· reißfest

Waschfaserlaken Ultra

Hygienische und praktische Massageliegenauflage für jede Massagepraxis. Das geringe Gewicht der Waschfaserlaken reduziert Ihr Wäscheaufkommen und spart somit Energiekosten und Arbeitszeit. Zudem ist das Laken knitter-, fusselfrei und reißfest. Bei 60°C kann es problemlos 200 mal gewaschen werden. Trocknergeeignet.

VPE: 10 Stück im Beutel. Material: 100% Polypropylen. Maße (LxB): 200x80 cm.

Bezeichnung	Art.-Nr.	Stück in EUR ohne MwSt.	Stück in EUR inkl. MwSt.
Waschfaserlaken Ultra 10 Stück	234402	25,17	29,95
RABATT		ab je 5 Pack 5%	ab je 10 Pack 10%

NEU



284982

285002

ab **54.95**

Liegenabdeckung

Die Tork Mediroll Liegenabdeckung (285002) ist reißfest, strapazierfähig und lässt sich leicht abrollen. Die Perforierung sorgt für einfaches Abreißen und einen kontrollierten Verbrauch.

- weißes 1-lagiges Krepp, perforiert
- Blattgröße (LxB): ca. 38x49 cm
- Rollendurchmesser: 12 cm. Hülsendurchmesser: 4,2 cm.
- VPE: 8 Rollen à 50 m im Karton. Blattanzahl/Rolle: 132. Blattanzahl gesamt: 1.056 Stk.

Die Liegenabdeckung (284982) schützt Ihre Liege vor Verschmutzung und übermäßiger Abnutzung. Durch die Perforation lassen sich die Blätter des zweilagigen Zellstoffs einfach abtrennen.

- reiner, weißer, 2-lagiger Zellstoff
- Rollendurchmesser: 13,1 cm. Hülsendurchmesser: 3,9 cm.
- VPE: 9 Rollen à 50 m. Blattanzahl/Rolle: 132. Blattanzahl gesamt: 1.188 Stk.

Bezeichnung	Art.-Nr.	Stück in EUR ohne MwSt.	Stück in EUR inkl. MwSt.
Liegenabdeckung 1-lagig 8 Rollen	285002	96,60	114,95
Liegenabdeckung 2-lagig 9 Rollen	284982	46,18	54,95

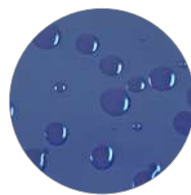

ab **39.95**



Ölresistenter Liegenbezug mit Polyurethan-Beschichtung

Dieser Schonbezug ist einfach auf die Therapieliege zu ziehen, denn ein Gummiband sorgt dafür, dass er elastisch bleibt. Die besondere Beschichtung aus PU-Material schützt die Liege vor Verschmutzung und lässt Flüssigkeiten wie Wasser, Schweiß oder Öl nicht durch. Besonders sinnvoll ist der Bezug bei der Ayurveda Massage (Massage mit heißem Öl). Der Schutzbezug ist einfach zu reinigen und pflegeleicht. Waschbar bis 95°C und im Wäschetrockner bei niedriger Temperatur zu trocknen. Bügeln/Chlorbleichen/Chemische Reinigung ist nicht erlaubt.

Material: 100% Polyester. Beschichtung: PU-Material.

Farbe: blau.

Bezeichnung	Art.-Nr.	Stück in EUR ohne MwSt.	Stück in EUR inkl. MwSt.
Ölresistenter Liegenbezug 200x65 cm	234452	33,57	39,95
Ölresistenter Liegenbezug 200x85 cm	234462	36,09	42,95



SET
ab **11.95**

**Einmal-Nasenschlitztücher,
30x21 cm, 100 Stück**

Die Einmal-Nasenschlitztücher aus Papier bieten Ihren Patienten eine saubere und hygienische Auflage, schützen Ihre Liegenpolster vor Schweiß und Kosmetika und verlängern somit deren Haltbarkeit.

VPE: 100 Stück. Material: 90% chlorfrei gebleichte Zellulose, 10% Bindemittel.
Maße (LxB): 30x21 cm.

Bezeichnung	Art.-Nr.	Stück in EUR ohne MwSt.	Stück in EUR inkl. MwSt.
Nasenschlitztücher 30x21 cm	234552	12,56	14,95
SET Box + 100 Tücher	234442	14,24	16,95
RABATT	ab je 5 Pack	ab je 10 Pack	ab je 20 Pack
	5%	10%	20%



ab **15.15**

**Einmal-Nasenschlitztücher XXL,
40x30,5 cm, 100 Stück**

Die Nasenschlitztücher bieten Ihren Patienten eine saubere und hygienische Auflage. Die Tücher schützen Ihre Liegenpolster vor Schweiß und Kosmetika und verlängern somit deren Haltbarkeit.

VPE: 100 Stück. Material: 90% chlorfrei gebleichte Zellulose, 10% Bindemittel.
Maße (LxB): 40x30,5 cm.

Bezeichnung	Art.-Nr.	Stück in EUR ohne MwSt.	Stück in EUR inkl. MwSt.
Nasenschlitztücher XXL 40x30,5 cm	234562	15,92	18,95
RABATT	ab je 5 Pack	ab je 10 Pack	ab je 20 Pack
	5%	10%	20%



ab **11.95**

Hygieneüberzug

Der Hygieneüberzug bietet eine saubere und hygienische Auflage. Die Überzüge schützen Ihre Kopfpolster vor Schweiß, Kosmetika und verlängern somit deren Haltbarkeit.

VPE: 100 Stück. Material: 90% chlorfrei gebleichte Zellulose, 10% Bindemittel.
Durchmesser: max. 40 cm.

Bezeichnung	Art.-Nr.	Stück in EUR ohne MwSt.	Stück in EUR inkl. MwSt.
Hygieneüberzug ø 40 cm	234574	12,56	14,95
RABATT	ab je 5 Pack	ab je 10 Pack	ab je 20 Pack
	5%	10%	20%



SET
ab **7.95**

**Destix
Desinfektionstücher**

Destix ist ein DGHM gelistetes Desinfektionsmittel für Flächen aller Art. Wirkt nachhaltig gegen Bakterien, Viren, Hefen und Pilze sowie HIV/HBV. Keine Resistenzbildung bekannt. Antistatisch, schnelltrocknend für streifenfreien Glanz. Einwirkzeit ca. 1 Minute. Wirksam gegen MRSA, nachweislich wirksam gegen den H1N1 Virus (Schweinegrippe). Reg.-Nr.: N-47153.

Achtung: Biozidprodukte vorsichtig verwenden. Vor Gebrauch stets Etikett und Produktinformationen lesen.
Warn- und Sicherheitshinweise:
H225 Flüssigkeit und Dampf leicht entzündbar.
H318 Verursacht schwere Augenschäden.
H336 Kann Schläfrigkeit und Benommenheit verursachen.

Bezeichnung	Art.-Nr.	Stück in EUR ohne MwSt.	Stück in EUR inkl. MwSt.
Tücher 13x20 cm 120 Stk.	285802	8,36	9,95
Nachfüllpack 13x20 cm 120 Stk.	285822	5,84	6,95
SET Tücher + Nachfüllpack 240 Stk.	285832	12,56	14,95
Tücher XXL 21x26 cm 200 Stk.	285842	23,49	27,95
Nachfüllpack XXL 21x26 cm 200 Stk.	285862	16,76	19,95
SET Tücher XXL + Nachfüllpack 400 Stk.	285872	33,57	39,95
Tücher im Spendereimer 26x27 cm 150 Stk.	285902	33,57	39,95
RABATT	ab 5 Set	ab 10 Set	ab 20 Set
	5%	10%	20%



ab **12.95**

**cosiMed Schnelldesinfektion
Zur Desinfektion von abwaschbaren Flächen**

Gebrauchsfertige Lösung zur Desinfektion von abwaschbaren Flächen. Besonders geeignet für Kunstleder (z.B. Weich-PVC, PU). Wirksam gegen Bakterien, Hefen, Pilze und Viren (HBV und HIV). Begrenzt viruzid. Ohne Alkohol. Frei von Aldehyden und Formaldehydabspaltern, Phenolen und Aktivchlor. Einwirkzeit: 1 Minute. Geruchsneutral. Reg.-Nr.: N-50885.

Achtung: Biozidprodukte vorsichtig verwenden. Vor Gebrauch stets Etikett und Produktinformationen lesen.
Warn- und Sicherheitshinweise: H302 Gesundheitsschädlich bei Verschlucken. H312 Gesundheitsschädlich bei Hautkontakt. H314 Verursacht schwere Verätzungen der Haut und schwere Augenschäden. H400 Sehr giftig für Wasserorganismen. H412 Schädlich für Wasserorganismen, mit langfristiger Wirkung.

Bezeichnung	Art.-Nr.	Stück in EUR ohne MwSt.	Stück in EUR inkl. MwSt.
cosiMed Schnelldesinfektion 1 l Flasche	241412	10,88	12,95
cosiMed Schnelldesinfektion 1 l Sprühflasche	241442	15,08	17,95
cosiMed Schnelldesinfektion 5 l Kanister	241422	43,66	51,95
cosiMed Schnelldesinfektion 10 l Kanister	241432	78,11	92,95

+ Weitere Pflege- und Reinigungsprodukte finden Sie in der Kategorie **HYGIENE**

Allgemeine Geschäftsbedingungen

Die nachfolgenden Bedingungen gelten für alle Bestellungen aus dem Produktangebot des vorliegenden Katalogs. Anbieter und Verwender dieser AGB ist:

Sport-Tec GmbH
Physio & Fitness
 Lemberger Straße 255
 66955 Pirmasens
 Deutschland

Geschäftsführer: Manfred Motl

E-Mail: info@sport-tec.de
 Telefon: +49 (0) 6331 1480-0
 Telefax: +49 (0) 6331 1480-220

Amtsgericht Zweibrücken, HRB 32060
 Inhaltlich Verantwortlicher: Manfred Motl
 Umsatzsteuer-Identifikationsnummer gemäß § 27a UStG:
 DE815796479

1. Angebot/Vertragsabschluss:

Die Darstellung von Produktangeboten im Katalog stellt lediglich ein Angebot für Sie dar. Mit Ihrer Bestellung geben Sie ein verbindliches Angebot an uns ab. Der Kaufvertrag über den oder die von Ihnen ausgewählten Artikel kommt mit Versendung unserer Bestell-/ Vertragbestätigung oder mit Versendung des oder der ausgewählten Artikel an Sie zustande, mit der wir Ihr Angebot annehmen.

Die im Katalog benannten Preise sind Gesamtpreise inkl. MwSt. und zzgl. Versandkosten. Wir bitten zu beachten, dass es sich bei den abgebildeten Produkten um Musterbeispiele handelt und es ab und zu, zu geringfügigen Abweichungen in Größe, Gewicht, Farbe oder Struktur kommen kann.

2. Lieferung und Versandkosten:

Der Versand erfolgt innerhalb Deutschlands. Sollten Sie eine Lieferung außerhalb Deutschlands wünschen, setzen Sie sich bitte individuell mit uns in Verbindung. Die Lieferung erfolgt bei vorrätiger Ware per DPD innerhalb von 2-3 Werktagen, per Spedition (mit einem gekennzeichneten Produkte) innerhalb einer Woche. Bei nicht vorrätigen Waren informieren wir Sie unmittelbar nach Bestelleingabe über einen abweichenden Liefertermin. Über den aktuellen Warenstatus können Sie sich jederzeit auch auf unserer Webseite www.sport-tec.de informieren.

Für den Warenversand berechnen wir Ihnen nur die tatsächlich anfallenden Fracht- bzw. Portokosten zum Selbstkostenpreis. Diese betragen:

Gewicht in KG	Preis in EUR	Zuschläge	Preis in EUR
0 - 3	4,90	⚡ (Sperrgut)	14,95
3 - 10	6,90		
10 - 32	7,90	📦 (Spedition)	49,95
32 - 42	9,90	📦 (Spedition)	79,95
42 - 63	14,50	📦 (Spedition)	99,95
63 - 82	16,90	📦 (Spedition)	249,00
82 - 92	18,50	📦 (Spedition)	499,00
92 - 126	29,00		
126 - 999	39,00		
ab 999	49,00		

Ab 490 EUR Warenwert entfällt innerhalb Deutschlands die Versandkostenpauschale und wir liefern fracht- und portofrei (ausgenommen mit einem 📦 (Speditionsware) oder ⚡ (Sperrgut) gekennzeichnete Produkte).

3. Widerrufsrecht:

Widerrufsbelehrung
 Sie haben das Recht, binnen vierzehn Tagen ohne Angabe von Gründen diesen Vertrag zu widerrufen.
 Die Widerrufsfrist beträgt vierzehn Tage ab dem Tag

- an dem Sie oder ein von Ihnen benannter Dritter, der nicht der Beförderer ist, die Waren in Besitz genommen haben bzw. hat, wenn Sie eine Ware oder mehrere Waren im Rahmen einer einheitlichen Bestellung bestellt haben und die Ware bzw. Waren in einer Gesamtlieferung geliefert wird bzw. werden.

- an dem Sie oder ein von Ihnen benannter Dritter, der nicht der Beförderer ist, die letzte Ware in Besitz genommen haben bzw. hat, wenn Sie mehrere Waren im Rahmen einer einheitlichen Bestellung bestellt haben und die Waren getrennt geliefert werden.

Um Ihr Widerrufsrecht auszuüben, müssen Sie uns (Sport-Tec GmbH, Physio & Fitness, Geschäftsführer: Manfred Motl, Lemberger Straße 255, 66955 Pirmasens, Deutschland, E-Mail: info@sport-tec.de, Telefon: +49 (0) 6331 1480-0, Telefax: +49 (0) 6331 1480-220) mittels einer eindeutigen Erklärung (z.B. ein mit der Post versandter Brief, Telefax oder E-Mail) über Ihren Entschluss, diesen Vertrag zu widerrufen, informieren. Sie können dafür das beigefügte Muster-Widerrufsformular verwenden, das jedoch nicht vorgeschrieben ist. Sie können das Muster-Widerrufsformular oder eine andere eindeutige Erklärung auch auf unserer Webseite www.sport-tec.de elektronisch ausfüllen und übermitteln. Machen Sie von dieser Möglichkeit Gebrauch, so werden wir Ihnen unverzüglich (z.B. per E-Mail) eine Bestätigung über den Eingang eines solchen Widerrufs übermitteln. Zur Wahrung der Widerrufsfrist reicht es aus, dass Sie die Mitteilung über die Ausübung des Widerrufsrechts vor Ablauf der Widerrufsfrist absenden.

Folgen des Widerrufs:

Wenn Sie diesen Vertrag widerrufen, haben wir Ihnen alle Zahlungen, die wir von Ihnen erhalten haben, einschließlich der Lieferkosten (mit Ausnahme der zusätzlichen Kosten, die sich daraus ergeben, dass Sie eine andere Art der Lieferung als die von uns angebotene, günstige Standardlieferung gewählt haben), unverzüglich und spätestens binnen vierzehn Tagen ab dem Tag zurückzahlen, an dem die Mitteilung über Ihren Widerruf dieses Vertrages bei uns eingegangen ist. Für diese Rückzahlung verwenden wir dasselbe Zahlungsmittel, das Sie bei der ursprünglichen Transaktion eingesetzt haben, es sei denn, mit Ihnen wurde ausdrücklich etwas anderes vereinbart; in keinem Fall werden Ihnen wegen dieser Rückzahlung Entgelte berechnet. Wir können die Rückzahlung verweigern, bis wir die Waren wieder zurückerhalten haben oder bis Sie den Nachweis erbracht haben, dass Sie die Waren zurückgesandt haben.

Sie haben die Waren unverzüglich und in jedem Fall spätestens binnen vierzehn Tagen ab dem Tag, an dem Sie uns über den Widerruf dieses Vertrages unterrichten, an uns zurückzusenden oder zu übergeben. Die Frist ist gewahrt, wenn Sie die Waren vor Ablauf der Frist von vierzehn Tagen absenden. Sie tragen die unmittelbaren Kosten der Rücksendung der Waren. Sie müssen für einen etwaigen Wertverlust der Waren nur aufkommen, wenn dieser Wertverlust auf einen zur Prüfung der Beschaffenheit, Eigenschaften und Funktionsweise der Waren nicht notwendigen Umgang mit ihnen zurückzuführen ist.

Hinweis zum Ausschluss des Widerrufsrechts in besonderen Fällen (§ 312g Abs. 2 BGB):

- Das Widerrufsrecht besteht nicht bei Verträgen zur Lieferung:
1. von Waren, die nicht vorgefertigt sind und für deren Herstellung eine individuelle Auswahl oder Bestimmung durch den Verbraucher maßgeblich ist oder die eindeutig auf die persönlichen Bedürfnisse des Verbrauchers zugeschnitten sind,
 2. versiegelter Waren, die aus Gründen des Gesundheitsschutzes oder der Hygiene nicht zur Rückgabe geeignet sind, wenn ihre Versiegelung nach der Lieferung entfernt wurde,
 3. von Ton- oder Videoaufnahmen oder Computersoftware in einer versiegelten Packung, wenn die Versiegelung nach der Lieferung

3. Datenverarbeitung zur Zahlungsabwicklung

Je nachdem, welchen Zahlungsart Sie auswählen, geben wir zur Abwicklung von Zahlungen die hierfür erhobenen Zahlungsdaten an das mit der Zahlung beauftragte Kreditinstitut und ggf. von uns beauftragte Zahlungsdienstleister weiter bzw. an den ausgewählten Zahlungsdienstleister. Dies dient der Vertragserfüllung gemäß Art. 6 Abs. 1 S. 1 lit. b DSGVO.

3.1 Bonitätsprüfung

Sofern wir in Vorleistung treten (beim Kauf auf Rechnung), holen wir eine Identitäts- und Bonitätsauskunft von hierauf spezialisierten Dienstleistungsunternehmen (Wirtschaftsauskunfteien) ein. Wir übermitteln hierzu Ihre für eine Bonitätsprüfung benötigten personenbezogenen Daten an:

arvato infoscore GmbH
 Rheinstraße 99
 76532 Baden-Baden
 Deutschland

Dies dient der Wahrung unserer im Rahmen einer Interessensabwägung überwiegenden berechtigten Interessen gemäß Art. 6 Abs. 1 S. 1 lit. f DSGVO daran, die Kreditwürdigkeit und Zahlungswilligkeit unserer potenziellen Kunden im Vorfeld des Vertragsschlusses einzuschätzen und somit Kaufpreisauffälle zu vermeiden, und ist für den Vertragsschluss erforderlich gemäß Art. 22 Abs. 2 lit. a DSGVO. Angemessene Maßnahmen zur Wahrung Ihrer Rechte, Freiheiten und berechtigten Interessen werden hierbei berücksichtigt. Sie haben die Möglichkeit, mittels Kontaktaufnahme an die in dieser Datenschutzerklärung beschriebene Kontaktmöglichkeit Ihren Standpunkt darzulegen und die Entscheidung anzufechten. Nach vollständiger Abwicklung des Vertrages werden Ihre für diesen Zweck verarbeiteten Daten gelöscht, sofern Sie nicht ausdrücklich in eine weitere Nutzung Ihrer Daten eingewilligt haben oder wir uns eine darüber hinausgehende Datenverwendung vorbehalten, die gesetzlich erlaubt ist und über die wir Sie in dieser Erklärung informieren.

3.2 Einschaltung von Inkassodienstleistern

Wir geben Ihre Daten an einen beauftragten Inkassodienstleister weiter, soweit unsere Zahlungsforderung trotz vorausgegangener Mahnung nicht beglichen wurde. In diesem Fall wird die Forderung unmittelbar vom Inkassodienstleister eingetrieben. Dies dient der Vertragserfüllung gemäß Art. 6 Abs. 1 S. 1 lit. b DSGVO sowie der Wahrung unserer im Rahmen einer Interessensabwägung überwiegenden berechtigten Interessen an einer effektiven Geltendmachung bzw. Durchsetzung unserer Zahlungsforderung gemäß Art. 6 Abs. 1 S. 1 lit. f DSGVO.

entfernt wurde

4. von Zeitungen, Zeitschriften oder Illustrierten mit Ausnahme von Abonnement-Verträgen.

4. Rechte bei Reklamationen/Mängeln:

Es gelten die gesetzlichen Mängelgewährleistungsrechte. Sollten gelieferte Artikel offensichtliche Material- oder Herstellungsfehler aufweisen, wozu auch Transportschäden zählen, so reklamieren Sie bitte solche Fehler möglichst umgehend uns gegenüber. Die Versäumung dieser Rüge hat allerdings für Ihre gesetzlichen Ansprüche keine Konsequenzen. Soweit wir Ihnen unbeschadet dieser gesetzlichen Ansprüche eine Verkäufergarantie gewähren, ergeben sich die Einzelheiten aus den Garantiebedingungen, die dem jeweils gelieferten Artikel beigefügt sind. Garantieansprüche bestehen unbeschadet der gesetzlichen Ansprüche/Rechte.

5. Zahlungsbedingungen, Eigentumsvorbehalt:

Wir akzeptieren grundsätzlich folgende Zahlungsarten: Sofortüberweisung (Belgien, Deutschland, Italien, Niederlande, Österreich, Polen, Schweiz, Spanien und UK)
 Paypal (alle Länder)
 Kreditkarte (alle Länder)
 Lastschrift (Deutschland)
 Rechnung (Deutschland, Österreich und Schweiz)
 Wir liefern auf Rechnung, behalten uns aber insbesondere bei Neukunden vor, die Lieferung bei negativer Bonitätsprüfung nur per Vorauskasse vorzunehmen. In diesem Fall informieren wir den Kunden umgehend. Die Ware bleibt bis zur vollen Bezahlung unser Eigentum.

6. Altbatterie Entsorgung, Erläuterung des Gefahrensymbols:

Im Zusammenhang mit dem Vertrieb von Batterien oder mit der Lieferung von Geräten, die Batterien enthalten, sind wir verpflichtet, Sie auf Folgendes hinzuweisen: Sie sind zur Rückgabe gebrauchter Batterien als Endnutzer gesetzlich verpflichtet. Sie können Altbatterien, die wir als Neubatterien im Sortiment führen oder geführt haben, unentgeltlich an unserem Versandlager (Sport-Tec GmbH, Lemberger Straße 255, D-66955 Pirmasens) zurückgeben. Die auf den Batterien abgebildeten Symbole haben folgende Bedeutung: Das Symbol mit der durchgekreuzten Mülltonne bedeutet, dass die Batterie nicht in den Hausmüll gegeben werden darf. Pb = Batterie enthält mehr als 0,004 Masseprozent Blei Cd = Batterie enthält mehr als 0,002 Masseprozent Cadmium Hg = Batterie enthält mehr als 0,0005 Masseprozent Quecksilber. Bitte beachten Sie die vorstehenden Hinweise.

7. Alternative Streitbeilegung gem. § 36 VSBG

Zur Teilnahme an einem Streitbeilegungsverfahren vor einer Verbraucherschlichtungsstelle sind wir nicht verpflichtet und grundsätzlich nicht bereit.

8. Sonstige Geschäftsbedingungen:

Sollten eine oder mehrere Bestimmungen dieser Allgemeinen Geschäftsbedingungen ganz oder teilweise unwirksam sein oder ihre Rechtswirksamkeit später verlieren, so wird hierdurch die Wirksamkeit der Geschäftsbedingungen im Übrigen nicht berührt. Gerichtsstand ist Pirmasens, wenn der Kunde Kaufmann, juristische Person des öffentlichen Rechts oder öffentlich-rechtliches Sondervermögen ist. Es gilt das Recht der Bundesrepublik Deutschland unter Ausschluss des UN-Kaufrechts.

4. Kontaktmöglichkeiten und Ihre Rechte

Als Betroffener haben Sie folgende Rechte:

- gemäß Art. 15 DSGVO das Recht, in dem dort bezeichneten Umfang Auskunft über Ihre von uns verarbeiteten personenbezogenen Daten zu verlangen;
- gemäß Art. 16 DSGVO das Recht, unverzüglich die Berichtigung unrichtiger oder Vervollständigung Ihrer bei uns gespeicherten personenbezogenen Daten zu verlangen;
- gemäß Art. 17 DSGVO das Recht, die Löschung Ihrer bei uns gespeicherten personenbezogenen Daten zu verlangen, soweit nicht die weitere Verarbeitung
- zur Ausübung des Rechts auf freie Meinungsäußerung und Information;
- zur Erfüllung einer rechtlichen Verpflichtung;
- aus Gründen des öffentlichen Interesses oder
- zur Geltendmachung, Ausübung oder Verteidigung von Rechtsansprüchen erforderlich ist;
- gemäß Art. 18 DSGVO das Recht, die Einschränkung der Verarbeitung Ihrer personenbezogenen Daten zu verlangen, soweit
- die Richtigkeit der Daten von Ihnen bestritten wird;
- die Verarbeitung unrechtmäßig ist, Sie aber deren Löschung ablehnen;
- wir die Daten nicht mehr benötigen, Sie diese jedoch zur Geltendmachung, Ausübung oder Verteidigung von Rechtsansprüchen benötigen oder
- Sie gemäß Art. 21 DSGVO Widerspruch gegen die Verarbeitung eingelegt haben;
- gemäß Art. 20 DSGVO das Recht, Ihre personenbezogenen Daten, die Sie uns bereitgestellt haben, in einem strukturierten, gängigen und maschinenlesbaren Format zu erhalten oder die Übermittlung an einen anderen Verantwortlichen zu verlangen;
- gemäß Art. 77 DSGVO das Recht, sich bei einer Aufsichtsbehörde zu beschweren. In der Regel können Sie sich hierfür an die Aufsichtsbehörde Ihres üblichen Aufenthaltsortes oder Arbeitsplatzes oder unseres Unternehmenssitzes wenden.

Bei Fragen zur Erhebung, Verarbeitung oder Nutzung Ihrer personenbezogenen Daten, bei Auskünften, Berichtigung, Einschränkung oder Löschung von Daten sowie Widerruf erteilter Einwilligungen oder Widerspruch gegen eine bestimmte Datenverwendung wenden Sie sich bitte direkt an uns über die Kontaktdaten in unserem Impressum.

Muster Widerrufsformular

(Wenn Sie den Vertrag widerrufen wollen, dann füllen Sie bitte dieses Formular aus und senden Sie es zurück.)

An
Sport-Tec GmbH
Physio & Fitness
 Lemberger Straße 255
 D-66955 Pirmasens
 E-Mail: info@sport-tec.de
 Fax: +49 (0) 6331 1480-220

Hiermit widerrufe(n) ich/wir(*) den von mir/uns(*) abgeschlossenen Vertrag über den Kauf der folgenden Waren(*)/ die Erbringung der folgenden Dienstleistung(*):

Bestellt am (*)/erhalten am (*)

Anschrift des/der Verbraucher(s)

Unterschrift des/der Verbraucher(s)
 (nur bei Mitteilung auf Papier)

(*) Unzutreffendes bitte streichen

Datenschutzerklärung

Verantwortlicher für die Datenverarbeitung ist:

Sport-Tec GmbH
Physio & Fitness
 Lemberger Straße 255
 66955 Pirmasens
 Deutschland

E-Mail: datenschutz@sport-tec.de

Wir freuen uns über Ihr Interesse an unserem Print-Katalog. Der Schutz Ihrer Privatsphäre ist für uns sehr wichtig. Nachstehend informieren wir Sie ausführlich über den Umgang mit Ihren Daten.

1. Datenverarbeitung zur Vertragsabwicklung und zur Kontaktaufnahme

Wir erheben personenbezogene Daten, wenn Sie uns diese im Rahmen Ihrer Bestellung oder bei einer Kontaktaufnahme mit uns (z.B. per Kontaktformular, Fax oder E-Mail) freiwillig mitteilen. Die erforderlichen personenbezogenen Daten werden für die Nutzung unseres Bestellservices benötigt, da wir in diesen Fällen die Daten zwingend zur Vertragsabwicklung, bzw. zur Bearbeitung Ihrer Kontaktaufnahme benötigen und Sie ohne deren Angabe die Bestellung bzw. die Kontaktaufnahme nicht versenden können. Welche Daten erhoben werden, ist aus den jeweiligen Eingabefeldern ersichtlich.

Wir verwenden die von Ihnen mitgeteilten Daten zur Vertragsabwicklung und Bearbeitung Ihrer Anfragen gemäß Art. 6 Abs. 1 S. 1 lit. b DSGVO. Weitere Informationen zu der Verarbeitung Ihrer Daten, insbesondere zu der Weitergabe an unsere Dienstleister zum Zwecke der Bestellungen-, Zahlungs- und Versandabwicklung, finden Sie in den nachfolgenden Abschnitten dieser Datenschutzerklärung.

Nach vollständiger Abwicklung des Vertrages werden Ihre Daten für die weitere Verarbeitung eingeschränkt und nach Ablauf etwaiger steuer- und handelsrechtlicher Aufbewahrungsfristen gemäß Art. 6 Abs. 1 S. 1 lit. c DSGVO gelöscht, sofern Sie nicht ausdrücklich in eine weitere Nutzung Ihrer Daten gemäß Art. 6 Abs. 1 S. 1 lit. a DSGVO eingewilligt haben oder wir uns eine darüber hinausgehende Datenverwendung vorbehalten, die gesetzlich erlaubt ist und über die wir Sie in dieser Erklärung informieren.

2. Datenverarbeitung zum Zwecke der Versandabwicklung

Zur Vertragserfüllung gemäß Art. 6 Abs. 1 S. 1 lit. b DSGVO geben wir Ihre Daten an den mit der Lieferung beauftragten Versanddienstleister weiter, soweit dies zur Lieferung bestellter Waren erforderlich ist.

Datenschutzbeauftragter:

Trusted Shops GmbH
 Subbärlather Straße 15c
 50823 Köln
 Deutschland
 datenschutz@sport-tec.de

Widerspruchsrecht

Soweit wir zur Wahrung unserer im Rahmen einer Interessensabwägung überwiegenden berechtigten Interessen personenbezogene Daten wie oben erläutert verarbeiten, können Sie dieser Verarbeitung mit Wirkung für die Zukunft widersprechen. Erfolgt die Verarbeitung zu Zwecken des Direktmarketings, können Sie dieses Recht jederzeit wie oben beschrieben ausüben. Soweit die Verarbeitung zu anderen Zwecken erfolgt, steht Ihnen ein Widerspruchsrecht nur bei Vorliegen von Gründen, die sich aus Ihrer besonderen Situation ergeben, zu.

Nach Ausübung Ihres Widerspruchsrechts werden wir Ihre personenbezogenen Daten nicht weiter zu diesen Zwecken verarbeiten, es sei denn, wir können zwingende schutzwürdige Gründe für die Verarbeitung nachweisen, die Ihre Interessen, Rechte und Freiheiten überwiegen, oder wenn die Verarbeitung der Geltendmachung, Ausübung oder Verteidigung von Rechtsansprüchen dient.

Dies gilt nicht, wenn die Verarbeitung zu Zwecken des Direktmarketings erfolgt. Dann werden wir Ihre personenbezogenen Daten nicht weiter zu diesem Zweck verarbeiten.

Weitere Informationen zum Datenschutz finden Sie auch auf unserer Website:

www.sport-tec.de/datenschutz

A			
Abfallbehälter	230	Balancetreppe	296
Abfüllpumpe	136, 229, 347	Balancierbretter	93, 303
Acrylic	242	Balancierhalbkugel	299
Additionsstopper	189	Balancierrolle	302
Aero Step	62, 282	Balanciertau	27
AeroSling	86	Balanco	93
Aircast Cryo/Cuff	251	Bali-Impander	71
AIREX Balance Beam	61, 285	Ball an der Schnur	268
AIREX Balancepads	60, 61, 284, 285	Bällchenbad	302
AIREX Gymnastikmatten	20, 21, 24, 40	Bälle ..10-12, 14, 15, 26, 34, 94, 96, 264-268	
AIREX Koordinationswippe	285	Bälle für Ballpools	302
AIREX Sitzkissen	247	Ballhalter	17, 18
AIREX Wandhalterung	23	Ballkissen	280, 281
Airgo Aktiv Kissen	246	Ballkompressor	18
Aktenschränke	215-217	Ballnetz	18
Akupressur	155	Ballon-Manometer	313, 314
Akupunkturgerät	146	Ballpool	302
Akupunkturmodelle	162	Ballpumpe	19
Akupunkturnadeln	163	Ballregal	16, 17
Alt-Metallophon	305	Ballschale	18
Amigo-Additionsstopper	189	Ball-Stapelhilfen	18
Anatomische Lehrtafeln ..162, 166-172, 174		Ballwagen	17
Anatomische Mini-Poster	162, 166-173	Bandagen	248-250
Anatomische Modelle	164, 175-181	Bandmaß	315
Anatomische Poster	162, 166-168, 170, 172, 173	Bandmassagegeräte	152
Anti-Rutsch-Folie	329	Bandscheibenhocker	201
Anti-Stress Ball	264	Bärenrolle	294
Aquabike	44	Batterien	188
Aqua-Disc	42	Bauchtrainer	53, 54
Aquafins	42	Beckenhalter	336, 337
Aquajogging Gürtel	41	Beckenreaktionsschlinge	338
Aquajogging Handschuhe	37	Beckenwaage	313
Aqua-Noodle	39	BECO Artikel	36-44
Aqua-Step	40	Behandlungskabine	206
Aqua-Twin	41	Behandlungsliegen	350, 352-373
Aqua-Windel	39	Behandlungsstäbchen	140
Arm- und Beinschlinge	336, 337	Beinlagerungsdreieck	201
Arm- und Beintrainer	328, 329	Beinmanschette	336
Armgewichte	73	Beinpresse	121
Armschellen	305	Beinschwimmer	41
Armskelette	177	Beinskelett	177
Armtrainer	328, 329	Beintrainer	290, 328, 329
Artiflex Soft	242	BellaBambi	148, 149
ARTZT neuro	272, 273	Besucherstühle	207
ARTZT vitality	13, 23, 51, 86, 141, 275, 282, 287, 325	Betreuerkoffer	244, 245
Atemtrainer	308, 309	Bewegungstrainer	97, 119, 313, 328-333
Ätherische Öle	139	Bezüge für Behandlungsliegen ..233, 234, 376	
Aufbereitungsgeräte für Paraffin ..194, 195		Bezüge für Ballkissen	280
Aufbewahrungshilfen für Bälle 16-18, 45, 85		Bezüge für Meditationskissen	26, 156
Aufbewahrungshilfen für Matten	23, 27	Biegehantel	71
Aufbewahrungshilfen für Stäbe	35	Black Ball	12
Aufblasbares Positurkissen	202	Blackroll	50, 144-146, 155
Aufblasbares Venenkissen	202	Blackroll Loop Band	52
Aufgusskübel	139	Blackroll Multiband	50, 278
Aufhängevorrichtung	33, 35	Blackroll Resist Band	50
Ausgießer für Kanister	136, 229	Blockleiste für Folienzuschnitte	198, 259
Auslaufbahn für Kanister	136, 229	Blutdruckmessgerät	311
Avantgarde Ball	12	Bobath Therapieliege	372
B		Bodenschutzmatte	46, 55, 81
Bacillo	224	Bodyroll	142
Backnobber II	140	Bohnsäckchen	301
Bädernatten	45	BOSU Ball	57, 58
Badminton Schläger	96	Boxhandschuh	87
Baktolin	228	Boxsport Artikel	87
Baktolin Waschlotion	228	Brasil	40, 264
Balance Beam	61, 285	Bremshey Produkte	87
Balance Board	57, 62, 285, 290, 296	Brustgurt	125
Balance Discs	54, 63, 286-288, 297	Brustwirbelsäule	179
Balance Igel	299	BSN Produkte	240-243, 245
Balance Krabbelwalze	302	Bubble Inclinomater	312
Balance Trainer	54, 57, 58, 63, 92, 93, 97, 122, 280, 281, 286-288, 290, 292, 294, 296, 297, 300, 321	Bücher	10, 40, 86, 147, 149, 161, 241, 264, 267, 277, 303
Balancebrett	92	Bügelzuggriff	123
Balancepads	60, 61, 283-285, 293	Büroregal	217
		Busch Wusch-Ball	94, 268
		C	
		Capre	361-365
		Cardio Geräte	100-118
		Cardo Balkkissen	281
		Cavallo Rody	97
		Chiffon Jongliertücher	34, 95
		Chromhanteln	74
		Cimax Übungsband	276
		CM-Band	276
		COMPEX Produkte	126, 127, 152
		Connectors für Fun noodle	39
		Cosi-Med Produkte	131-137, 223-225, 255, 377
		Covemo	143
		Cremeseife	230
		Cross Patch	163
		Crosstrainer	104, 105, 113
		Cuff Tube	48
		Cure Tape	238, 239, 241
		Curlstange	77, 123
		Cutasept	223
		D	
		Dampfgerät für Kräuterstempel	158
		Dauernadeln	163
		Decken	199
		Deckenschlingentisch	334
		Demonstrationsfigur	176
		Desinfektionsmittel ..220, 222-225, 227, 377	
		Desinfektionstücher	222, 225, 377
		Destix	225, 377
		Deuserband	278, 277, 278
		Deuserstäbchen	140
		Diabolo	95
		Digi-Extend	262
		Digi-Flex	262
		Digitaler Handkraftmesser	314
		Digital-Springseil	95
		Dinkel Produkte	26, 156
		Dinki Nackenhörnchen	156
		Disc-O-Bocce	300
		Doppelendball	87
		Doppel-Pedalo	295
		Doppelzugapparate	120
		Dosierflasche	132, 133, 136, 229
		Dosierpumpe	136, 226, 229
		Dr. Kern Produkte	151
		Drehhocker	182, 210
		Dreiviertelrolle	374
		Druckmesser	313, 314
		Drucksprüher	136, 229
		Duftspender	187
		Durowalk Bädernatten	45
		DVDs	13, 82, 277, 285, 324
		Dycem Anti-Rutsch-Folie	329
		DynAir Balkkissen	280, 281, 300
		DynAir Venentrainer	281, 329
		Dynamed	269
		Dynamometer	313, 314
		DynaPad	42
		E	
		Egg Therapierolle	14
		Eggsercizer	264
		Einlegekarten	186
		Einmal-Mundschutz	235
		Einmal-Nasenschlitztücher	232, 377
		Einreibungen	137
		Einzel Pedalo	295
		Eisbeutel	253
		Eisbox	251
		Eis-Lolly	253
		Eis-Sofortkomresse	252
		Eisspray	253
		Elastomull	243
		Elastoplast	242
		Elektroden	347
		Elektrotherapie-Geräte	340-346
		Elektrotherapie-Zubehör	347
		Ellenbogengelenk	176
		Ellipsentrainer	104, 105, 113
		Elyth-Salbe	243
		Erdball	15
		Ergo Cycle	102, 106
		ERGO-FIT Cardio-Line	102, 105
		ERGO-FIT Geräte	102, 105
		Ergometer	100-103, 105, 114, 117, 118
		Ergo-Rollbrett mit Griff	294
		Ergotherapie	271
		Erste-Hilfe-Kasten	244
		Erste-Hilfe-Koffer	244, 245
		Erste-Hilfe-Poster	245
		Erste-Hilfe-Schrank	191, 245
		Erwärmungsgeräte	192
		Eurospender	220, 222, 226, 228
		Expander	71
		Explosionszugapparate	120
		F	
		Fächerschranke	218
		Fahrbare Spiegel	204, 205
		Fahrbare Zugapparate	120
		Fahrradergometer	100, 102, 103
		Falthandtücher und Spender	231
		Fango und Zubehör ..194-196, 198, 199, 259	
		Fangodecke	199
		Fangofolie	198, 259
		Fango-Paraffin und Geräte	194, 195, 198, 259, 260
		Faszientraining	143-149
		Fausthanteln	74
		Federbälle	96
		Federbretter	291
		Federverschlüsse	77, 78
		Fersenhalter	336, 337
		Feuchte Tücher	222
		Feuerschröpfungläser	161
		Fieberthermometer	310
		Finger Goniometer	312
		Fingerhanteln	263
		Fingeroxymeter	310
		Fingerschlussmessgerät	313, 314
		Fit-Bars	79, 82, 324
		Fitness Bücher10, 40, 86, 147, 264, 267, 277	
		Fitness Ring	48
		Fitness Tau	53, 86
		Fitness Toner	48
		Fitness Tube	40, 48, 278
		Fitness Uhren	124, 125
		Fitnessbag	79
		Fitnessmatte	22, 23, 54
		Fixierbandage für Kompressen	252
		Fixierbinde	241, 243
		Fixiergurte	338
		Flächendesinfektion	224, 225, 227
		Flaschenwärmer	136
		Flex-Grip	262
		Flexi-Bar	324
		Flossband	147
		Flowin	57
		Fluss-Steine	298, 300
		Folienhalter mit Schneidmesser	198, 259
		Folien Spiegel	204
		Folienzuschnitte für Fango	198, 259
		Formulare	185, 186
		Frisbee	94
		Fußgewichte	73
		Füllhantel	43
		Funk Notrufanlagen	190
		Funktionsstemme	121
		Fun noodle	39
		Fussauflage	233, 376
		Fussluftpumpe	19
		Fußmobilisator	141
		Fussschlaufen und Latzughilfen	123
		Fußschlingen	336-338
		Fußskelett	177
		Fußtrainer	292
		Fuß- und Wadenstrecker	292
		Fusswippe	329
		G	
		Galgen mit Seilzug	122

Ganzkörpertrainer	57, 119	Hautfaltendickenmesser	315	Kletterstangenteil	29	Liegen-/Hygieneauflage	233, 376
Garderobe	212	Heidelberger Treppe	327	Kletterwand	32	Liegenabdeckung	376
Garderobenbänke	213	Heimtrainer	100, 103, 105, 106	Kletterwippe	31	Liegenbezüge	233, 234, 376
Garderobenschränke	214, 215, 218	Heißluft-Ofen	194-196	Klimmzugbügel	30, 31, 68-70	Liegestützgriffe	53, 55
Gazofix	241	Heißluft-Strahler	348, 349	Klimmzugstange	31, 68-70	Listerschere	241
Gefrierbox	251	Heizkissen	256	Knetmasse	261	Lojer Geräte	120-122
Gehbarren	326	Hernie-Modell	179	Kniefbandage	248-250	Lojer Therapieliegen	361-370
Geräteschränke	219	Herzfrequenzmessgeräte	124, 125	Kniegelenk	176	Loops	40, 51, 52
Gerätewagen	35, 198, 345	Hex Kompakthantel	75	Koffermassagebänke	352	Lordosekissen	201
Gesichtsauflage	203, 375	Hocker	182, 207-210	Kohrsolin FF	224	Luftballons	301
Gesichtskissen	203, 375	Hockertreppe	296	Kompressen	251, 252	Luftbefeuchter	187
Gewichtheber Zubehör	73, 77, 122	Holz Gymnastikreifen	33	Kompressor	18	Lufterfrischer	187
Gewichtsbälle	15	Holzbox	264	Kontaktgel	347	Luftpumpen	18, 19
Gewichtsmanschetten	73	Holzbocker	209	Koordinationshürde	88	Lymphdrainagekeil	202
Gewichtsstangen	79, 82, 324	Holzkeulen	33	Koordinationsleiter	88		
Gewichtsweste	73	Holzstäbe	33	Koordinationstrainer	54, 57, 63, 88, 92, 97, 269, 286, 288, 290, 292, 293, 295, 271, 321		
Gibbon	90, 91	Horizon Fitness Geräte	100, 103, 105, 106, 109, 110	Koordinationswippe	285		
Glockenball	268	Hot Stone	131, 159	Kopfband	123		
Glockenstab	305	Hüft- und Rückenbandage	250	Kopfkissen	155, 156		
Goniometer	312	Hüftgelenk	176	Kopierpapier	187		
Gravity Boots	69	Hügelkuppen	298, 299	Körner Kissen	156, 157		
Gummi-Elektroden	347	Hühnerleiter	30	Körperanalyse Waagen	316, 317		
Gummi-Handschuhe	233	Hula Hoop	89	Körperhalter	336, 337		
Gummi-Hantelscheiben	77, 78	Hüpfball	97	Korrekturspiegel	204, 205		
Gutscheine	187	Hüpftiere	97	Kosmetiktücher	232		
Gymna Geräte	342-346	Hürde	88	Krabbelwalze	302		
Gymnastikbälle	8, 10, 12-15, 18, 97, 267	HWK Therapieliege	358, 359, 371	Kraftraining	87		
Gymnastikbälle und Zubehör	10, 12, 14-19, 26, 34, 35, 267, 268	Hydraulischer Handkraftmesser	313, 314	Kraftstationen	107, 115		
Gymnastikband	34, 40, 48, 50, 274-277	Hygieneauflage	376	Kräuterstempel	158		
Gymnastik-Gerätewagen	35	Hygienehaube	203, 232, 375, 377	Kreisel	54, 63, 286-288, 290, 303		
Gymnastikhanteln	74	Hygieneüberzüge	203, 232, 233, 375-377	Kriechtunnel	303		
Gymnastikhocker	208, 209			Kristallspiegel	205		
Gymnastikkreis	301	I		Kronenstopper	189		
Gymnastikmatten	20-25, 40, 54, 81	Ice Power Produkte	253-255	Kühlbandage	251		
Gymnastikreifen	33, 89	Igel-Ball	265	Kühlgel	137, 253-255		
Gymnastikschnur	301	Impander	71	Kühlkomresse	251, 252		
Gymnastikspringseile	34, 53, 95	Index Knobber II	140	Kühlspray	253		
Gymnastiksteine	33	Indiaca	96	Kunststoffkeulen	33		
Gymnic Gymnastikbälle	12	Indoor Cycle	106	Kunststoffreifen	33, 89		
Gymstick	277	Infrarot-Fieberthermometer	310	Kurzhandeln	74-76		
Gyrospinn	269	Infrarotlampen	256	Kurzzeitmesser	188, 196		
		Inhalationsgerät	309	Kypho-Mobil	334		
H		Insektenstichheiler	244	Kyphosekissen	201		
Halbkugel	299	IRS Rotlichtstrahler	348				
Halbleiter	30	J		L			
Halbmondkissen	201	Jacknobber II	140	Lactate Scout	310		
Halbrollen	182, 374	Japanischer Papierball	268	Lagerungskeil	202		
Halswirbelsäule	141, 179	Japanisches Massagestäbchen	140	Lagerungsknochen	202, 375		
Hand Desinfektionsmittel	220, 222, 223, 227	Jonglierbälle	95	Lagerungsmaterial	155, 182, 200-203, 353, 374, 375		
Hand Dynamometer	313, 314	Jonglierringe	95	Lagerungs-Set	200, 374		
Hand Paraffinbad	260	Jongliertuch	34, 95	Lagerungswürfel	201		
Handbewertungs-Set	313, 314	Jumper	58	Lamellen-Tauchring	44		
Handdruckmessgeräte	313, 314	K		Langhandeln und Zubehör	73, 78		
Handgelenkstrainer	72, 269	Kalt- Warmkompressen	251, 252	Langhantel-Set	77		
Handgelenkstütze	250	Kältetherapie	251, 254	Langhantelstange	78		
Handgriff	123	Kanisterschlüssel	136, 229	Langhantelwagen	78		
Handgrip	72, 263	Karteikarten	186	Lasertherapie	340, 344, 345, 347		
Handkraftmesser	313, 314	Karteischränke	216	Latissimusbügel	122		
Handluftpumpe	19	Karteitröge	186	Latzug Zubehör	123		
Handmaster	262	Kegelventil	19	Laufbänder	108-111, 113, 118		
Handschlinge	338	Keilkissen	246, 247	Laufdöllis	93		
Handschuhe	233	Kettlebells	80, 81	Laufstelzen	93		
Handskelett	177	KETTLER Crosstrainer	104, 105	Ledermedizinbälle	84		
Handtrainer	53, 72, 83, 261-265, 269, 300, 301	KETTLER Ergometer	101, 103	Lehrtafeln	162, 166-172, 174		
Handtücher	199, 231, 234	KETTLER Kraftstationen	107	Lehrtafel-Set	164		
Handtuchspender	231	KETTLER Laufband	108	Leichtparavent	206		
Handwaschcreme	228	KETTLER Rudergeräte	107	Leichtspiegel	204		
Handzähler	189	KG Geräte-Set	121	Leichtturnmatten	27		
Hängeregistraturschränke	216	Kinesiologisches Tape	238-240	Lendenkissen	246		
Hanging Shoes	69	Kirsch kern Produkte	157	Lendenwirbelsäule	179		
Hansaplast	243	Kinetic Trainer	87	Lendenwirbelstütze	246, 250		
Hantelbänke	119	Klangschalen	160	Lernkärtchen	173		
Hanteln	43, 71, 74-78, 80, 83	Klappmatten	22	Leukoplast	242		
Hantelscheiben	77, 78	Klebeelektroden	347	Leukotape	240, 241, 243		
Hantelständer	74-76, 78	Klettband	347	Lichttherapie	256		
Hantelstangen	77, 78	Kletterboard	31	Liegeergometer	103, 114		
Hautdesinfektionsmittel	223	Kletterelemente und Griffe	32	Liegen	350, 352, 356-360, 363, 365, 370-373		
		Kletternetz	29				

Nitril-Handschuhe	233	Praxistextilien	199, 233, 234, 376	Schellenkranz	305	Speedball-Apparat	87
Nivello Beckenwaage	313	Pro-Former	71	Schere	241	Spender	220, 222, 223, 226-228, 232
Nodic Jet	43	Pro-Pedes	292	Scherenliege	352, 358, 359, 371	Spiegel	204, 205
NOHRD Fitnessgeräte	62, 83, 117-119, 207	Propriomed	325	Schildkröte	97	Spielröhre	303
Notfallschrank und Koffer	191, 244, 245	Propriozeptive Trainingsgeräte	82, 306, 324, 325	Schirmständer	212	Spieltonne	303
Notrufanlagen und Zubehör	190	Provokationsmodul	322	Schließfachschränke	214-218	Spitzer Therm Wärmepack	196, 258
O		Pull Buoy Mono	38	Schlingentische und Zubehör	334-339	Sport Bücher	10, 40, 86, 147, 241, 264, 267, 277, 303
Oberkörpertrainer	71, 86	Pulsoxymeter	310	Schlingentrainer	86	Sportball	268
Oberschenkelbandage	250	Pulsuhren	124, 125	Schmerztherapiegerät	347	Sportkreisel	63, 286
Offene Garderoben	214, 215	Pumpe	18, 19	Schnellverschluss	77	Sport-Liquid	137
OgoSport Disk	94	Push Ball	58, 84, 85	Schöpfkelle	139	Sportmatten	81
Ohrenstöpsel	36	Push-Up Liegestützgriffe	55	Schrägbrett	30	Sportsocken	249
Ohrkerzen	159	Puzzlematte	23, 81	Schränke	214-219	Springseile	34, 35, 53, 95
Öle	131, 139	Q		Schröpfgläser	161	Sprossenwände und Zubehör	28-31
Ölresistente Liegenbezüge	233, 376	Quittungsblock	185	Schultergelenk	176	Sprühkopf	136, 224, 229
Opti-Ball	12	R		Schultertrainer	78, 122	Sprungkasten	32
Ösenmatten	20, 21, 25	Raps	261	Schutzbezüge für Liegen	233, 234, 376	Sprungtrainer Plyobox	59
OSG II Modul	322	Rasterspiegel	205	Schwammtaschen	347	Stäbe	33, 79, 82, 324
Overball	26, 268	Raumteiler	206	Schwimmärmel	38	Stabilitätstrainer	55, 58, 282, 293, 299
P		Redondo-Ball	10, 26, 267	Schwimmbretter	38	Stahlschränke	214-219
Paddles	37	Redondo-Ball Touch	10, 26, 267	Schwimmflossen	37	Standboxball	87
Palmassager	140	REEBOK Deck	56	Schwimmflügel	38	Standboxsack	87
Papierbälle	268	REEBOK Step	56	Schwimmgürtel	41	Standgarderobe	212
Papierhandtücher	231	Reflex-Ball	265	Schwimmhilfen	38	Stapelgeister	271
Papierrollenhalter	350, 359, 360	Reflexhammer	315	Schwimmnudel	39	Stapelhilfe	18
Papierspender	231	Reha-Modul für Posturomed	322	Schwimmpaddles	37	Stapelstein	297
Paraffin	198, 260	Reha-Wippbrett	289	Schwimmtrainer	37	Steckschädel	175
Paraffinbäder und Zubehör	194, 198, 259, 260	Reinigungstücher	225, 377	Schwimmweste	38	Stelzen	93
Paraffinlöser	198, 225, 260	Relax Nex	142	Schwingstäbe	82, 306, 324, 325	Steps	56, 62, 282
Paraffin-Wärmeträger	197, 258	Relieftafeln	174	Schwungradtraining	87	Sterrilium	220, 222, 223
Parallelgriff	123	Rhythmik-Geräte	305	Schwungseile	301	Stethoskop	311
Paravent	206	Rhythmustasche	305	Schwungtücher	303	Stonies	15
Passport	110	Riesenball	15	Scoob-Ball-Set	96	Stoppuhr	188, 189
Passport-Media-Player	110	Riesen-Kreisel	303	Seca Artikel	315, 318-320	Stöpselheber	19
Patienten Notrufanlage	190	River Landscape	296	Seife und Spender	228, 230	Stressball	264
Pedalarme	102	Rock 'n Rody	97	Seilzugapparate	118, 120, 122, 123	Strömungskrafttrainer	79
Pedalo	44, 92, 142, 290, 294, 295	Rollbretter	294	Seilzugapparate und Zubehör	120, 122, 123	Strukturbodenplatte	293
Pedalo Stabilisator	292, 321	Rollen	143, 374	Sensibilitätsrad	315	Stufen-Lagerungskissen	201
Pedasan	294	Rollenpapier-Handtuch	231	Senso Balance Igel	299	Stühle	207
Pendel Ball	14	Rollerutsche	31	Senso Ball	14	Super-Leichtturnmatte	27
Perkussionshammer	315	Rollhocker	210	Senso Walking Trainer	264	Surge	79
Personenwaagen	318-320	Rollstativ	180	Sensoren und Lanzettenset	310	Suspension Ellipsentrainer	105
Pertra Homebox	271	Rollvorrichtung für Sprungkasten	32	Sensy-Ball	265	SZ-Stangen	77, 123
Pertra Zubehör	270	Rollwanne	97	Shoulder Rope	277	T	
Pertra-Koffer	270, 271	Rotationstrainer	269	Shoulder Tube	277	Taktile Scheiben-Set	300
PEZZI Gymnastikbälle	8, 12, 15	Rotlicht-Ersatzlampen	256, 348, 349	Shuttleball	96	Tally Counter	189
Pferdebalsam	137, 255	Rotlichtlampen	256	Sicherheits-Boxsackhaken	302	Tamburin	305
Pferdeschaukel	302	Rotlichtstrahler	256, 348, 349	Sicherheitsnetz für Trampoline	67	TANITA Produkte	317
Pflaster	242, 243	Rubberband	278	Sichtschutz Systeme	206	Tape	163, 238-241, 243
Physio Flip	292	Rückenchili	141	Silikon-Schröpfgläser	161	Tape Dispenser	241
Physio Tube Basic	48, 278	Rückenspatz	140	Sinnespfad	293	Tau	53, 86
Physio-Roll	14	Rückentrainer	250	Sit'n Gym Sitzball	15	Tauchsport Artikel	43, 44
Pilates	24	Rudergeräte	107, 115-117	Sitzbälle	8, 12-15	Teleskopmessstab	315
Pilates-Ball	10, 26, 267	Rührwerke für Paraffin	195	Sitzbänke	213, 214	Tennisringe	34, 44, 94
Pilates-Matte	25	Rundschaukel	302	Sitzergometer	103	Tensgeräte	347
Pilates-Ring	26	Rutsch- und Kletterbrett	30	Sitzkissen	246, 247	Terminplaner	182, 184
Pilates-Rolle	26	Rutschunterlage	329	Sitzrings	281	Terminzettelblock	185
Pilzgriff	123	S		Skanlab	340, 347	TGS Rotlichtstrahler	349
Pique-Decken	199	Sanctband	275, 277	Skelette	164, 180, 181	Thailändische Kräuterstempel	158
Play and Beach Ball	268	Sandsäckchen	73, 335	Ski Trainer	281, 288	Thera Band Produkte	52, 274-276
Plyobox	59	Sanitätsschrank	191, 244, 245	Skolimeter	312	Thera Beans	261
Podoskop	320	Säulenwaage	318	Slackline	90-92	THERA Bewegungstrainer	331, 333
POLAR Ersatzgurt	125	Sauna Aufgusskübel	139	Slackrack	90	THERA Stand und Balancetrainer	333
POLAR Pulsuhren	124, 125	Sauna Schöpfkelle	139	Slackrack	90	THERA Zubehör	333
Positurkissen	202	Sauna Set	139	Slalom-Tauchspiel	43	Thera-Band Assist	279
Poster	162, 164, 166-174, 245	Sauna Zubehör	139	SLASHPIPE	82	Thera-Band Band	274
Posturomed und Zubehör	322, 323	Saunaaduft	138	Sleepy-Kissen	202	Thera-Band CLX Band	276
Powerball Challenge	13	Schädel	175	SlimBeam	118	Thera-Band flexibler Übungsstab	263
Powerband	51	Schaukel	302	Sling Trainer	86	Thera-Band Griffe	49, 279
Power-Block	76, 81	Schaukelbretter	289	Sofortkompresse	252	Thera-Band Gym	279
Powerbreathe	309	Schaukelpferd	97	Soft Bausteine	304	Thera-Band Hand Xtrainer	262
Powerhoop	89	Schaukelwanne	97	softX-Produkte	147	Thera-Band Handtrainer	264
Power-Pump	19	Schaumseife	230	Sollux Kombi Rotlichtstrahler	348	Thera-Band Produkte	49, 52, 262-264, 274, 275, 278, 279, 282
Power-Roller	54	Schaumstoffbälle	11, 266	Spaceball	269	Thera-Band Rolle	274, 275
Power-Web	262, 263	Schaumstoff-Frisbee	94	Spastikerrolle	200	Thera-Band Stabilitätstrainer	282
Präparate	132, 133	Schaumstoffwürfel	304	Spatel	136	Thera-Band Tape	240
Praxis Organisation	182, 184-187, 229, 234	Scheiben-Boccia	300	Speed Ladder	88	Thera-Band Tasche	274
				Speed Ropes	53		

Thera-Band Tubing.....	49, 278, 279	Traubenkern Kissen.....	157	Vibrationsplatte.....	152	Weltball.....	15
Therabath PRO Produkte.....	259	Trennwände.....	206	Vigorimeter.....	314	Wertfächerschranke.....	218
Thera-Bewegungstrainer.....	331, 333	Triangel.....	305	Virtual Active.....	110	Wetterschutzhüllen.....	67
Thera-Bolly.....	301	Triggerpunktbehandlung.....	141	Viscoline Nackenstützkissen.....	203	Widerstandsmesser.....	312-314
Theraflex Therapie-Knetmasse.....	261	Trimilin Trampoline und Zubehör.....	64-67	Vision Fitness Geräte.....	100, 103, 105, 109	Wiederverwendbare Wärmeträger.....	197, 258
Therapie Bohnen.....	261	Trizepsseile.....	123	Volley-Schaumstoffbälle.....	11, 266	Winkelmesser.....	312
Therapieband ...40, 48, 49, 52, 147, 274-275		Tubes.....	48, 49, 277-279	Vorhänge.....	206	Wippbretter.....	289
Therapiegriff.....	264	Turnbänke.....	32	W		Wirbelsäulen.....	178, 179
Therapie-Knetmasse.....	261	Turnkeulen.....	33	Waagen.....	316-320	Wobblesmart.....	287
Therapiekreisel.....	54, 63, 286, 287	Turnleiter.....	30	Wachs für Paraffinbad.....	260	Wurf- und Tennisring.....	34, 44, 94
Therapieliegen.....	352, 356, 358, 359, 362, 363, 365-367, 369-371	Turnringe.....	32, 70, 87	Walkingtrainer.....	264	Wurfspiele.....	96
Therapieliegen und Zubehör.....		Turnstäbe.....	33	Wandgarderobe.....	212	X	
	233, 234, 350-377	Turnturtle.....	97	Wandhalterung für Matten.....	23	XCO-Trainer.....	82
Therapieraps.....	261	Türreck.....	68, 69	Wandhalterungen.....	16, 23, 74, 86, 87, 325	Y	
Therapierollen.....	14, 200, 303, 353	TwistFit.....	269	Wandschlingentisch.....	334	Yoga Artikel.....	24-26
Therapiespiegel.....	204, 205	U		Wanduhr.....	188	Yoga Matte.....	24, 25
Thermosana Kälte- Wärmekissen.....	257	Übungsband.....	51, 275, 276	Wärmegel.....	137, 254, 255	Yoga Rolle.....	26
Thumper-Massagegerät.....	150, 151	Übungsstufe.....	327	Wärmekissen.....	157, 256, 257	Z	
Tiefenmuskeltrainer.....	40, 264	Übungstreppe.....	327	Wärmepad.....	257	Zeitlupenball.....	10, 267
TMX Triggertool.....	141	Uhr.....	188	Wärmepflaster.....	257	Zeitmessgeräte.....	188, 189, 196
TOGU Actiroll.....	143	Ultrabreathe.....	309	Wärmetherapie.....		Zugapparate und Zubehör.....	120, 122, 123
TOGU Aero-Steps.....	62, 282	Ultraschallgel.....	136, 229, 342, 347	Wärmeträger.....	157, 159, 197, 258, 259, 348, 349		
TOGU Balanza.....	63, 287, 290	Ultraschallgeräte.....	340-347	Wärmeträger.....	192, 193, 196, 197, 258		
TOGU Bälle.....	10, 14, 26, 267	Ultraschall-Inhalationsgerät.....	309	Wärmeträger-Erwärmungsgerät.....	196		
TOGU Bodybone.....	143	Universalhalter.....	232	Warmhalteschranke.....	194-196		
TOGU Bodyroll.....	142	Universalschranke.....	217	Warmpack.....	196, 258		
TOGU Dynair Balkkissen.....	280, 281, 300	Universal-Wärmeträger.....	197, 258	Wartezimmerstühle.....	207		
TOGU Dynair Walker.....	63	Unterarmtrainer.....	72, 261-264, 269	Waschfaserlaken.....	233, 376		
TOGU Gymnastikbälle.....	13, 14	Untersuchungshandschuhe.....	233	Waschlotion.....	228		
TOGU Jumper.....	58	V		Wasserbäder.....	192, 193		
TOGU Pilates Produkte.....	10, 26, 267	Vakuumgläser.....	161	Wassergymnastik.....	20, 21, 37-45		
Toilettenpapier und Spender.....	230	Vario-Top Matte.....	23	Wasserhantel.....	43		
Torex Roll-on Kompressen.....	251	Venenkissen.....	202	WaterGrinder Oberkörpertrainer.....	117		
Tork Produkte.....	376	Venentrainer.....	281, 329	WaterRower Rudergerät.....	116		
Tragegurt.....	39	Ventilöffner.....	19	Wawago.....	295		
Tragetasche für Flexi-Bar.....	324	Verbandschere.....	241	Wear Link.....	125		
Trainingsbänke.....	121	Verbandsschrank.....	191, 244, 245	Weichbodenmatte.....	27		
Trainingsmatte.....	22, 23, 54, 57	Verstellbarer Bandscheibenhocker.....	201	Wellness Liquid.....	134		
Trampoline und Zubehör.....	64-67	Vertikalzugapparate.....	120	Wellness Präparate.....	134, 135, 197, 258		
Trapezblock.....	31	Vibramat und Zubehör.....	151	Wellness-Massageöle Set.....	135		
				Wellnesspolster.....	358		

Pflichttexte für Arzneimittel gemäß Heilmittelwerbegesetz (HWG). In alphabetischer Reihenfolge nach dem Namen des Präparates sortiert. Zu Risiken und Nebenwirkungen lesen Sie die Packungsbeilage und fragen Sie Ihren Arzt oder Apotheker.

Cutasept F Hautdesinfektionsmittel:

Wirkstoff: Propan-2-ol.
Zusammensetzung: 100 g Lösung enthalten: *Wirkstoffe:* Propan-2-ol 63,0 g, entspricht 72 Vol.%. *Sonstige Bestandteile:* Benzalkoniumchlorid, Gereinigtes Wasser.
Anwendungsgebiete: Hautdesinfektion vor Punktionen, Injektionen und operativen Eingriffen. Chirurgische und hygienische Händedesinfektion. Gegenanzeigen: Nicht in unmittelbarer Nähe der Augen anwenden. Unverträglichkeit gegenüber Inhaltsstoffen. Bei sachgemäßem Gebrauch kann Cutasept F während der Schwangerschaft und Stillzeit verwendet werden.
Nebenwirkungen: Leichte, diffuse Hautreizungen sind häufig. Kontaktallergische Reaktionen können auftreten.
Warnhinweise: Für die Behandlung von Säuglingen und Kleinkindern liegen keine ausreichenden Erfahrungen vor. Die Anwendung darf in diesen Fällen nur nach besonders strenger Indikationsstellung und unter ärztlicher Aufsicht erfolgen. Benzalkoniumchlorid kann Hautreizungen hervorrufen. Keine Hautbenetzung unter Bluteiere-Manschetten. Bei Inzisionsfolien vollständige Auftrocknung abwarten. Erst nach Auftrocknung elektrische Geräte benutzen. Ansammlungen auf Patientenliegefläche vermeiden. Nicht in Kontakt mit offenen Flammen bringen. Von Zündquellen fernhalten. Bei bestimmungsgemäßer Verwendung des Präparates ist mit Brand- und Explosionsgefahren nicht zu rechnen. Bei Kontakt der Lösung mit den Augen sollten die geöffneten Augen für einige Minuten mit fließendem Wasser gewaschen werden. Nach Verschütten des Desinfektionsmittels sind folgende Maßnahmen zu treffen: Sofortiges Aufnehmen der Flüssigkeit, Verdünnen mit viel Wasser, Lüften des Raumes sowie das Beseitigen von Zündquellen. Flammpunkt nach DIN 51755: 21 °C. Entzündlich. Ein etwaiges Umfüllen darf nur unter aseptischen Bedingungen (Sterilbank) erfolgen.

Sterillium:

Wirkstoffe: Propan-2-ol, Propan-1-ol, Mecteroniumetilsulfat.
Zusammensetzung: 100 g Lösung enthalten: *Wirkstoffe:* Propan-2-ol 45,0 g, Propan-1-ol 30,0 g, Mecteroniumetilsulfat 0,2 g. *Sonstige Bestandteile:* Glycerol 85 %, Tetradecan-1-ol, Duftstoffe, Patentblau V 85 %, Gereinigtes Wasser.
Anwendungsgebiete: Zur hygienischen und chirurgischen Händedesinfektion. Zur Hautdesinfektion vor Injektionen und Punktionen.
Gegenanzeigen: Für die Desinfektion von Schleimhäuten nicht geeignet. Nicht in unmittelbarer Nähe der Augen oder offener Wunden anwenden. Überempfindlichkeit (Allergie) gegen einen der Inhaltsstoffe.
Nebenwirkungen: Gelegentlich kann eine leichte Trockenheit oder Reizung der Haut auftreten. In solchen Fällen wird empfohlen, die allgemeine Hautpflege zu intensivieren. Allergische Reaktionen sind selten.
Warnhinweise: Sterillium soll nicht bei Neu- und Frühgeborenen angewendet werden. Erst nach Auftrocknung elektrische Geräte benutzen. Nicht in Kontakt mit offenen Flammen bringen. Auch nicht in der Nähe von Zündquellen verwenden. Flammpunkt 23°C, entzündlich. Bei bestimmungsgemäßer Verwendung des Präparates ist mit Brand- und Explosionsgefahren nicht zu rechnen. Nach Verschütten des Desinfektionsmittels sind folgende Maßnahmen zu treffen: sofortiges Aufnehmen der Flüssigkeit, Verdünnen mit viel Wasser, Lüften des Raumes sowie das Beseitigen von Zündquellen. Nicht rauchen. Im Brandfall mit Wasser, Löschpulver, Schaum oder CO2 löschen. Ein etwaiges Umfüllen darf nur unter aseptischen Bedingungen (Sterilbank) erfolgen.

Sterillium classic pure:

Wirkstoffe: Propan-2-ol, Propan-1-ol, Mecteroniumetilsulfat. **Zusammensetzung:** 100 g Lösung enthalten: *Wirkstoffe:* Propan-2-ol 45,0 g, Propan-1-ol 30,0 g, Mecteroniumetilsulfat 0,2 g. *Sonstige Bestandteile:* Glycerol 85 %, Tetradecan-1-ol, Gereinigtes Wasser.
Anwendungsgebiete: Zur hygienischen und chirurgischen Händedesinfektion. Zur Hautdesinfektion vor Injektionen und Punktionen.
Gegenanzeigen: Für die Desinfektion von Schleimhäuten nicht geeignet. Nicht in unmittelbarer Nähe der Augen oder offener Wunden anwenden. Überempfindlichkeit (Allergie) gegen einen der Wirkstoffe oder der sonstigen Bestandteile.
Nebenwirkungen: Gelegentlich kann eine leichte Trockenheit oder Reizung der Haut auftreten. In solchen Fällen wird empfohlen, die allgemeine Hautpflege zu intensivieren. Allergische Reaktionen sind selten.
Warnhinweise: Die Händedesinfektion dient der gezielten Vermeidung einer Infektionsübertragung z. B. in der Krankenpflege. Sterillium classic pure soll nicht bei Neu- und Frühgeborenen angewendet werden. Die Anwendung bei Säuglingen und Kleinkindern soll erst nach ärztlicher Rücksprache erfolgen. Ein Kontakt der Lösung mit den Augen muss vermieden werden. Wenn die Augen mit der Lösung in Berührung gekommen sind, sind sie bei geöffnetem Lidspalt mehrere Minuten mit fließendem Wasser zu spülen. Ein Umfüllen von einem Behältnis in ein anderes soll vermieden werden um eine Kontamination der Lösung zu vermeiden. Wenn Umfüllen unvermeidbar ist, darf es nur unter aseptischen Bedingungen (z. B. Benutzung von sterilen Behältnissen unter Laminar Air Flow) erfolgen. Erst nach Auftrocknung elektrische Geräte benutzen. Nicht in Kontakt mit offenen Flammen bringen. Auch nicht in der Nähe von Zündquellen verwenden. Flammpunkt 23°C, entzündlich. Bei bestimmungsgemäßer Verwendung des Präparates ist mit Brand- und Explosionsgefahren nicht zu rechnen. Nach Verschütten des Desinfektionsmittels sind folgende Maßnahmen zu treffen: sofortiges Aufnehmen der Flüssigkeit, Verdünnen mit viel Wasser, Lüften des Raumes sowie das Beseitigen von Zündquellen. Nicht rauchen. Im Brandfall mit Wasser, Löschpulver, Schaum oder CO2 löschen.

Sterillium Tissue:

Wirkstoffe: 2-Propanol (Ph. Eur.), 1-Propanol (Ph. Eur.), Mecteroniumetilsulfat.
Zusammensetzung: 1 Feuchttuch aus Vlies enthält: *Wirkstoffe:* Propan-2-ol 1.341 mg, Propan-1-ol 894 mg, Mecteroniumetilsulfat 5,96 mg. *Sonstige Bestandteile:* Tetradecan-1-ol, Glycerol 85 %, Duftstoffe, Gereinigtes Wasser.
Anwendungsgebiete: Zur hygienischen Händedesinfektion, zur Hautdesinfektion vor Injektionen und Punktionen auf talgdrüsenarmer Haut.
Gegenanzeigen: Sterillium Tissue darf nicht angewendet werden, wenn eine Überempfindlichkeit (Allergie) gegen 2-Propanol (Ph. Eur.), 1-Propanol (Ph. Eur.), Mecteroniumetilsulfat oder einen der sonstigen Bestandteile besteht, in der unmittelbaren Nähe der Augen oder offener Wunden, bei Früh- und Neugeborenen, zur Desinfektion von Schleimhäuten.
Nebenwirkungen: Gelegentlich kann eine leichte Trockenheit oder Reizung der Haut auftreten. In solchen Fällen wird empfohlen, die allgemeine Hautpflege zu intensivieren. Allergische Reaktionen sind selten.
Warnhinweise: Anwendung bei Säuglingen und Kleinkindern erst nach ärztlicher Rücksprache. Berührung mit den Augen vermeiden. Bei Berührung mit den Augen sofort bei geöffnetem Lidspalt mehrere Minuten mit fließendem Wasser spülen. Elektrische Geräte erst verwenden, wenn das Mittel getrocknet ist. Von offenen Flammen fernhalten. Nicht in der Nähe von Zündquellen verwenden. Flammpunkt 23,5°C, entzündlich. Im Brandfall mit Wasser, Feuerlöcher, Schaum oder CO2 löschen.

Sterillium pure / Sterillum Gel pure:

Desinfektionsmittel vorsichtig verwenden. Vor Gebrauch stets Etikett und Produktinformation lesen.



Physio & Fitness

www.sport-tec.de

Sport-Tec GmbH
Physio & Fitness
Lemberger Straße 255
D-66955 Pirmasens

(Fax-) Bestellschein 23/24

Tel.: +49 (0) 6331 1480-0 Fax: +49 (0) 6331 1480-220

Form fields for sender information: Absender (Rechnungsempfänger), Kundennummer (falls bekannt), Vorname, Name, Praxis / Firma, Kontaktperson (Herr/Frau), Funktion, Straße und Haus-Nr., PLZ, Ort, Telefon-Nr. (für evtl. Rückfragen), Telefax, E-Mail, www.

Form fields for delivery address: Lieferadresse (falls abweichend von Rechnungsadresse), Vorname, Name, Praxis / Firma, Straße und Haus-Nr., PLZ, Ort.

Gleich per Fax an: +49 (0) 6331 1480-220

Ja, ich bestelle zu Ihren Allgemeinen Geschäftsbedingungen nachstehende Artikel:

Table with 7 columns: Menge, Artikel-Nr., Größe, Farbe, Artikelbezeichnung, Einzelpreis, Gesamtpreis.

Für Bestellungen unter 490,- Euro Bruttowarenwert wird innerhalb Deutschlands eine Versandkostenpauschale ab 4,90 Euro erhoben. Eine Übersicht der Versandkosten finden Sie auf S. 378. Für Sperrgutartikel () und Großgeräte () fällt zusätzlich eine Frachtpauschale an. Gesamtsumme

Bankeinzug: Hiermit ermächtige ich die Sport-Tec GmbH, den fälligen Betrag von meinem Konto durch Lastschrift einzuziehen. Die Lastschrift-Einzugsermächtigung ist auch für zukünftige Aufträge bis auf Widerruf gültig.

Form fields for bank information: IBAN, Bank, BIC, Rechnung, 30 Tage Netto, Datum, Unterschrift.

Bestellkarte 23/24

Ich bestelle zu Ihren Allgemeinen Geschäftsbedingungen nachstehende Artikel:

Menge	Artikel-Nr.	Größe	Farbe	Artikelbezeichnung	Einzelpreis	Gesamtpreis

Für Bestellungen unter 490,- Euro Bruttowarenwert wird innerhalb Deutschlands eine Versandkostenpauschale ab 4,90 Euro erhoben. Eine Übersicht der Versandkosten finden Sie auf S. 378. Für Sperrgutartikel (📦) und Großgeräte (🚚) fällt zusätzlich eine Frachtpauschale an. Gesamtsumme:

Datum _____ Stempel (falls vorhanden) _____

Bestellkarte 23/24

Ich bestelle zu Ihren Allgemeinen Geschäftsbedingungen nachstehende Artikel:

Menge	Artikel-Nr.	Größe	Farbe	Artikelbezeichnung	Einzelpreis	Gesamtpreis

Für Bestellungen unter 490,- Euro Bruttowarenwert wird innerhalb Deutschlands eine Versandkostenpauschale ab 4,90 Euro erhoben. Eine Übersicht der Versandkosten finden Sie auf S. 378. Für Sperrgutartikel (📦) und Großgeräte (🚚) fällt zusätzlich eine Frachtpauschale an. Gesamtsumme:

Datum _____ Stempel (falls vorhanden) _____

Bestellkarte 23/24

Ich bestelle zu Ihren Allgemeinen Geschäftsbedingungen nachstehende Artikel:

Menge	Artikel-Nr.	Größe	Farbe	Artikelbezeichnung	Einzelpreis	Gesamtpreis

Für Bestellungen unter 490,- Euro Bruttowarenwert wird innerhalb Deutschlands eine Versandkostenpauschale ab 4,90 Euro erhoben. Eine Übersicht der Versandkosten finden Sie auf S. 378. Für Sperrgutartikel (📦) und Großgeräte (🚚) fällt zusätzlich eine Frachtpauschale an. Gesamtsumme:

Datum _____ Stempel (falls vorhanden) _____

Absender
(Rechnungsempfänger)

Kundennummer
(falls bekannt)

Bitte
freimachen!
Danke

Antwortkarte

Sport-Tec GmbH Physio & Fitness

Lemberger Straße 255
D-66955 Pirmasens
Deutschland

Absender
(Rechnungsempfänger)

Kundennummer
(falls bekannt)

Vorname	Name
Praxis / Firma	
Kontaktperson (Herr/Frau)	Funktion
Straße und Haus-Nr.	
PLZ	Ort
Telefon-Nr. (für evtl. Rückfragen)	Telefax

Lieferadresse (falls abweichend von Rechnungsadresse)

Vorname	Name
Straße und Haus-Nr.	
PLZ	Ort

Bitte
freimachen!
Danke

Antwortkarte

Sport-Tec GmbH Physio & Fitness

Lemberger Straße 255
D-66955 Pirmasens
Deutschland

Absender
(Rechnungsempfänger)

Kundennummer
(falls bekannt)

Vorname	Name
Praxis / Firma	
Kontaktperson (Herr/Frau)	Funktion
Straße und Haus-Nr.	
PLZ	Ort
Telefon-Nr. (für evtl. Rückfragen)	Telefax

Lieferadresse (falls abweichend von Rechnungsadresse)

Vorname	Name
Straße und Haus-Nr.	
PLZ	Ort

Bitte
freimachen!
Danke

Antwortkarte

Sport-Tec GmbH Physio & Fitness

Lemberger Straße 255
D-66955 Pirmasens
Deutschland



ab **7.15**

Physioflex Knetmasse

Durch das Erasten, Verformen und Zerkleinern der Knete werden die Kreativität angeregt, die sensorischen und motorischen Fähigkeiten geschult, die Muskeln aufgebaut und die Wahrnehmung und Vorstellungskraft gefördert. Die Knete härtet nicht aus, ist fett- und latexfrei, hypoallergen und hinterlässt keine Rückstände auf den Händen.

Bezeichnung		Art.-Nr.	Stück in EUR ohne MwSt.	Stück in EUR inkl. MwSt.	
85 g	super soft	beige	202009	6,68 1 kg 88,32 €	7,95
85 g	soft	gelb	202029	6,68 1 kg 88,32 €	7,95
85 g	medium	rot	202049	6,68 1 kg 88,32 €	7,95
85 g	strong	grün	202069	6,68 1 kg 88,32 €	7,95
85 g	super strong	blau	202089	6,68 1 kg 88,32 €	7,95
SET	3-tlg. 85 g	soft, medium, strong	202409	16,76	19,95
SET	4-tlg. 85 g + Buch	soft, medium, strong	202449	33,57	39,95

RABATT	ab je 5 Stk. 5%	ab je 10 Stk. 10%
--------	---------------------------	-----------------------------



ab **7.995.-**

NEU

Sport-Tec Laufband RUN 1.0 med

Medizinisch zertifiziertes Laufband mit vielen Möglichkeiten. Die geringe Einstiegshöhe von 20 cm ermöglicht auch eingeschränkten Patienten Zugang zur Therapie. Durchgängige Sicherheitsgeländer auf beiden Seiten bieten zusätzliche Sicherheit während des Trainings und der Therapie.

Eine RS232-Schnittstelle und das Trackmaster-Protokoll ermöglichen eine Verbindung zu EKG-Geräten, so dass das Gerät zur medizinischen Diagnostik herangezogen werden kann. Der Trainingscomputer verfügt über eine Vielzahl an vorprogrammierten Trainingsprofilen und ermöglicht zusätzlich die Konfiguration individueller Programme. Des Weiteren sind verschiedene Leistungstests hinterlegt und es besteht auch hier die Möglichkeit, eigene Leistungstests zu konfigurieren.

Mit dem einstellbaren Geschwindigkeitsbereich und der einstellbaren Steigung kann jeder Patient individuell belastet werden. Das Laufband ist dank integrierter Transportrollen einfach zu verschieben. Verstellbare Füße gleichen Unebenheiten des Bodens aus und ermöglichen stets einen sicheren Stand. 10 Jahre Garantie auf Rahmen und Motor.

Lauffläche: 140x48 cm. Maximales Nutzergewicht: 150 kg. Aufstieghöhe: 20 cm. Maße (LxBxH): 188x70x142 cm. Gewicht: 145 kg.

Bezeichnung	Art.-Nr.	Stück in EUR ohne MwSt.	Stück in EUR inkl. MwSt.
Sport-Tec Laufband RUN 1.0 med	220309	6.718,49	7.995,00



ab **15.95**

253829-05

253809-01

· gezielte Mobilisation einzelner Segmente

Mobilisationskeil

Der Mobilisationskeil eignet sich für die gezielte Mobilisation einzelner Segmente der Lenden- und Brustwirbelsäule oder zur Hand- und Fußgelenkmobilisation. Außerdem kann er zur Aufdehnung der Muskulatur im Wirbelsäulenbereich verwendet werden.

Material: Polyurethan.

Farben: 01-blau, 05-schwarz.

Bezeichnung		Art.-Nr.	Stück in EUR ohne MwSt.	Stück in EUR inkl. MwSt.
Mobilisationskeil	klein 15,5x9,9x5 cm	253809	16,76	19,95
Mobilisationskeil	groß 23x11x8,8 cm	253829	20,97	24,95
SET	2-tlg. groß + klein	253849	33,57	39,95

RABATT	ab je 5 Stk. 5%	ab je 10 Stk. 10%	ab je 20 Stk. 20%
--------	---------------------------	-----------------------------	-----------------------------

NEU
SET

ab **279.⁹⁵**

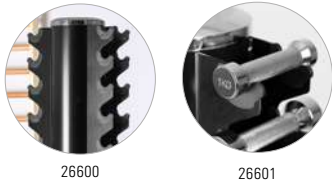

26600

26601

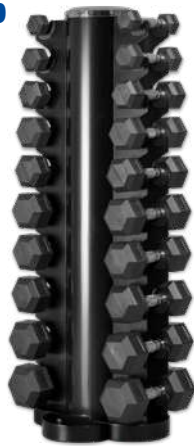

26600

Kurzhandel-Turm für 20 Hanteln

Der Kurzhandel-Turm bietet Platz für bis zu 20 Hanteln. Die Halterungen für die einzelnen Hanteln sind mit einem schützenden Plastiküberzug versehen. Hierdurch werden sowohl Hantelturm, als auch Hanteln geschont und das Ablegen der Hanteln kann geräuschlos erfolgen. Stabile FüÙe ermöglichen einen sicheren Stand, auch wenn der Turm voll beladen ist.

Material: Metall. Gewicht: 25 kg. Maße (LxBxH): 51x51x123 cm.

Bezeichnung	Art.-Nr.	Stück in EUR ohne MwSt.	Stück in EUR inkl. MwSt.	
Kurzhandel-Turm für 20 Hanteln	51x51x123 cm	265999	235,25	279,95
SET mit 10 Paar Hex Hanteln	je 1x 1-10 kg	266009	587,39	699,00
SET mit 10 Paar Chromhanteln	je 1x 1-10kg	266019	839,50	999,00



24.⁹⁵

Sport-Tec Akupressur-Set: Matte + Kissen

Legen Sie sich mit dem Rücken auf die Matte und spüren Sie die 230 Akupressur-Blöcke. Durch das Eigengewicht Ihres Körpers erzeugen die Spitzen einen wohltuenden Reiz auf die Haut und das darunterliegende Gewebe. Zusätzlich entspannen die 66 Blöcke des Kissens den Schulter-Nacken-Bereich. Das Akupressur-Set ist einfach zu transportieren und eignet sich auch ideal zum Mitnehmen auf Reisen. Dornen in Pyramiden-Form. Inkl. praktischem Aufbewahrungsbeutel.

MaÙe Kissen (LxBxH): ca. 36,5x14x9,5 cm. MaÙe Matte (LxBxH): ca. 65x40,5x2,5 cm.

Farben: 01-blau, 02-grün, 05-schwarz, 13-pink.

Bezeichnung	Art.-Nr.	Stück in EUR ohne MwSt.	Stück in EUR inkl. MwSt.
Sport-Tec Akupressur-Set: Matte + Kissen	028359	20,97	24,95

· fahrbares Untergestell für den mobilen Einsatz

· kleine Gewichtsabstufungen

2.895.-



Lojer Doppelzugapparat Mobile Speed Pulley

Der Speed Pulley von Lojer ist die Nummer 1 für Praxen mit eingeschränktem Platzangebot und Trainingsräume ohne Möglichkeit zur Wandmontage.

Der rollbare Seilzug lässt sich ganz einfach an den gewünschten Platz schieben und passt dank seiner reduzierten Abmessungen sogar durch eine Tür. Dabei lässt das Gerät nichts vermissen. 20 Gewichtsplatten à 2,5 kg und die Fünffachübersetzung ermöglichen ein komplexes Training im Stehen oder Sitzen.

Mobile Speed Pulley 50 kg: 20 Gewichtsplatten à 2,5 kg.

Max. Zugkraft pro Handgriff: 10 kg, in 0,5 kg Schritten einstellbar.

Beide Seile auf einen Handgriff: 20 kg Zugkraft.

MaÙe (HxBxT): 186x75x76 cm.

Farben: 05-schwarz, 11-grau.

Bezeichnung	Art.-Nr.	Stück in EUR ohne MwSt.	Stück in EUR inkl. MwSt.	
Mobile Speed Pulley 50 kg, fahrbar	186x75x76 cm	228079	2.432,77	2.895,00

