

SPORTTEC

Physio & Fitness

==== www.sport-tec.de ====

2020 / 2021

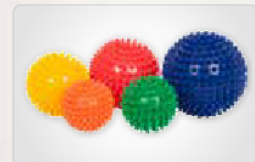

**Jetzt App
downloaden**



www.sport-tec.de

 **professionelles Bein-Workout**

Cuff Tube, 30 cm
Das professionelle Bein-Workout für Zuhause, im Verein oder im Studio. Sehr hoher Tragekomfort durch Doppelpolsterung und extra breite Klettbänder.
Material: Naturkautschuk. Länge: 30 cm.

16,50

Artikelbezeichnung	Art.-Nr.	Stück pro Musc.	Stück inkl. Musc.
30 cm leicht grün	21291		16,50
30 cm mittel rot	21292		16,50
30 cm stark blau	21293		16,50
10er Set leicht grün	21294		139,90
10er Set mittel rot	21295		139,90
10er Set stark blau	21296		139,90

 **ermöglicht lange und kurze Zugübungen**

Fitness Toner, 40 cm
Für das intensive Training individueller Muskelgruppen. Einsetzbar für alle Muskelpartien von Unter- und Oberkörper. Die mittige Teilung des Fitness Toners ermöglicht kurze und lange Zugübungen.
Material: Naturkautschuk. Länge: 40 cm inkl. Griff.

13,20

Artikelbezeichnung	Art.-Nr.	Stück pro Musc.	Stück inkl. Musc.
leicht gelb inkl. Anleitung	21273		13,20
mittel grün inkl. Anleitung	21274		13,20
stark rot inkl. Anleitung	21275		13,20
10er Set leicht gelb	21276		99,90
10er Set mittel grün	21277		99,90
10er Set stark rot	21278		99,90

 **perfekt geeignet für kurze Zugübungen**

Fitness Ring, 20 cm
Perfekt geeignet für kurze Zugübungen von Bauch, Gesäß, Hüfte oder Beine, ergänzend zum Fitness-Tube. Ideal für das Intensivtraining einzelner Muskelgruppen.
Material: Naturkautschuk. Länge: 20 cm inkl. Griff.

9,90

Artikelbezeichnung	Art.-Nr.	Stück pro Musc.	Stück inkl. Musc.
leicht gelb inkl. Anleitung	21279		9,90
mittel grün inkl. Anleitung	21280		9,90
stark rot inkl. Anleitung	21281		9,90
10er Set leicht gelb	21282		67,50
10er Set mittel grün	21283		67,50
10er Set stark rot	21284		67,50

 **trainiert alle großen Muskelgruppen**

Fitness Tube mit Griff, 1,5 m
Für das Training aller großer Muskelgruppen. Verbessert die Fitness und die Leistungsfähigkeit. Inkl. Anleitung. Material: Naturkautschuk. Länge: 150 cm inkl. Griff.

12,90

Artikelbezeichnung	Art.-Nr.	Stück ohne Musc.	Stück inkl. Musc.
1,50 m leicht gelb inkl. Anleitung	21313	10,84	12,90
1,50 m mittel grün inkl. Anleitung	21314	10,84	12,90
1,50 m stark rot inkl. Anleitung	21315	10,84	12,90
1,50 m extra stark blau inkl. Anleitung	21316	10,84	12,90
10er Set extra stark blau	21320	83,95	99,90
10er Set leicht gelb	21317	83,95	99,90
10er Set mittel grün	21318	83,95	99,90
10er Set stark rot	21319	83,95	99,90

 **inkl. Übungsanleitung**

Physio Tube Basic mit Griff, 1,8 m
Die Steigerung der allgemeinen Leistungsfähigkeit durch das Training aller großen und wichtigen Muskelgruppen wird ergänzt durch Verbesserung der Koordinationsfähigkeit. Der Basic ist kompakt und leicht in seiner Handhabung, variabel im Einsatz und überall gut zu verstauen. Inkl. Übungsanleitung. Länge: 180 cm.

ab 15,90

Artikelbezeichnung	Art.-Nr.	Stück ohne Musc.	Stück inkl. Musc.
1,80 m leicht grün	21231	13,36	15,90
1,80 m mittel blau	21233	14,20	16,90
1,80 m stark rot	21234	15,04	17,90

 **gelenkschonendes Ganzkörper-Training**

Thera-Band Tubing mit Griff, 1,4 m
Das Tube ist leicht, handlich, platzsparend und zeichnet sich besonders durch seine lange Haltbarkeit aus. Es ermöglicht ein gelenkschonendes Ganzkörper-Training. Tubes können auch in der Therapie eingesetzt werden. Der Bodytrainer ist in 4 Zugstärken lieferbar.

14,90

Artikelbezeichnung	Art.-Nr.	Stück ohne Musc.	Stück inkl. Musc.
1,40 m mittel rot	20830	12,52	14,90
1,40 m stark grün	20831	12,52	14,90
1,40 m extra stark blau	20832	12,52	14,90
1,40 m spezial stark schwarz	20833	12,52	14,90

 **Ummantelung bietet Schutz vor Reibung**

Premium Tubing
Die textiltummantelten Premium Tubings, welche aus hochwertigem Naturkautschuk bestehen, bieten Schutz vor Reibung und Beschädigungen. In 3 Stärken erhältlich. Länge ca. 165 cm.

15,90

Artikelbezeichnung	Art.-Nr.	Stück ohne Musc.	Stück inkl. Musc.
1,65 m leicht gelb	21367	13,36	15,90
1,65 m mittel grün	21368	13,36	15,90
1,65 m stark rot	21369	13,36	15,90

- ✓ **Anti-Burst System**
- ✓ **ideal für Schwangerschaftsgymnastik**
- ✓ **platzsicher**



- ✓ **schützt Gleichgewicht und fördert die Beweglichkeit**
- ✓ **latexfrei**



ARTZT vitality Fitness-Ball Professional

Frei von verbotenen Phthalaten und Schwermetallen. Einfach zu reinigen. Desinfizierbar. Latexfrei. Belastbar bis 400 kg. Platzsicher bis 90 kg.

Artikelbezeichnung	Art.-Nr.	Stück einz. MwSt.	Stück inkl. MwSt.
Professional ø 45 cm gelb	322501	15,08	17,95
Professional ø 55 cm rot	322511	16,76	19,95
Professional ø 65 cm grün	322521	20,13	23,95
Professional ø 75 cm blau	322531	23,49	27,95

- ✓ **latexfrei**



TOGU Powerball ABS

Dauerbelastbar bis zu 500 kg. Platzsicher bis 90 kg. Latexfrei. Inkl. Übungsanleitung. Material: CRYLON.

✓ **Rabatt**

Ab 4 Stück je Art.-Nr. 5 %
Ab 8 Stück je Art.-Nr. 10 %

Artikelbezeichnung	Art.-Nr.	Stück einz. MwSt.	Stück inkl. MwSt.
Powerball ABS ø 45 cm grün	03380	18,40	21,90
Powerball ABS ø 55 cm silber	03381	20,92	24,90
Powerball ABS ø 65 cm rot	03382	23,45	27,90
Powerball ABS ø 75 cm blau	03383	27,65	32,90
DVD "Training mit Tiefenwirkung" 80 Min.	03386	20,92	24,90

- ✓ **individuelle Farbgebung bei jedem Ball**



ab **21,90**

TOGU Powerball Marble ABS

Für „Functional Training“ und alle krankengymnastischen Übungen, die mit Hilfe eines Powergymnastikballes durchgeführt werden. Latexfrei. Dauerbelastbar bis zu 500 kg. Platzsicher bis 90 kg. Inkl. Übungsanleitung.

✓ **Rabatt**

Ab 4 Stück je Art.-Nr. 5 %
Ab 8 Stück je Art.-Nr. 10 %

Artikelbezeichnung	Art.-Nr.	Stück einz. MwSt.	Stück inkl. MwSt.
Powerball Marble ø 45 cm bunt	03370	20,59	24,50
Powerball Marble ø 55 cm bunt	03371	23,36	27,80
Powerball Marble ø 65 cm bunt	03372	26,47	31,50
Powerball Marble ø 75 cm bunt	03373	30,17	35,90

- ✓ **mit runden, weichen Noppen**
- ✓ **latexfrei**



TOGU Senso Push Ball ABS

Großer Ball mit runden, weichen Noppen zur Stimulierung des taktilen und kinästhetischen Wahrnehmungsvermögens. Ideal für die Arbeit mit Babys. Dank der besonderen Oberfläche auch im Kindergarten super spannend für viele Spiele. Platzsicher durch das von TOGU patentierte ABS-Material. Die Materialzusammensetzung CRYLON bewirkt, dass bei einer Beschädigung des Balles, die Luft nur langsam an der beschädigten Stelle entweicht und der Ball nicht mehr platzen kann. Belastbar bis 500 kg. Platzsicher bis 45 kg.

ACHTUNG! Nicht für Kinder unter 3 Jahren geeignet. Benutzung unter Aufsicht von Erwachsenen.

Artikelbezeichnung	Art.-Nr.	Stück einz. MwSt.	Stück inkl. MwSt.
Senso Push ø 85 cm orange	03390	83,95	99,90
Senso Push ø 100 cm rot	03391	92,35	109,90



ab **26.⁸⁰**



- ✓ Therapie- und Spielgerät
- ✓ latexfrei

Physio-Roll

Therapie- und Spielgerät, sehr vielseitig einsetzbar. Rollen oder balancieren Sie mit dem Ball, legen Sie sich in Bauch- oder Rückenlage darüber, strecken Sie sich oder verwenden Sie ihn zum Bockspringen und für vieles mehr. Hohe Belastbarkeit bis 300 kg.

ACHTUNG! Nicht für Kinder unter 3 Jahren geeignet. Benutzung unter Aufsicht von Erwachsenen.

Rabatt
 ✓ Ab 6 Stück je Art.-Nr. 5 %
 Ab 12 Stück je Art.-Nr. 10 %

Artikelbezeichnung	Art.-Nr.	Stück ohne MwSt.	Stück inkl. MwSt.
Physio-Roll ø 30 cm x 50 cm blau	03486	25,13	29,90
Physio-Roll ø 40 cm x 65 cm rot	03488	27,65	32,90
Physio-Roll ø 55 cm x 90 cm gelb	03490	39,41	46,90
Physio-Roll ø 70 cm x 115 cm blau	03492	50,34	59,90
Physio-Roll ø 85 cm x 130 cm rot	03494	67,14	79,90



- ✓ latexfrei
- ✓ mehr Auflagefläche



102.⁹⁰

TOGU Pendelball

Rückenprobleme? Legen Sie sich auf den Pendel Ball und pendeln Sie sich aus ohne sich anzustrengen. Anders als bei einem normalen Trainingsball bietet der Pendel Ball dem Trainierenden mehr Auflagefläche und eine vergrößerte Kontaktfläche zum Boden. Dies stellt einen großen Vorteil dar, da der Pendel Ball nicht weg rollt. Hieraus ergeben sich enorme Einsatzmöglichkeiten wie z.B. Koordination, Balance, funktionelles Wirbelsäulentraining, Fitness-Training, Physio- und Ergotherapie, sowie bei Geburtsvorbereitungs- und Rückbildungsgymnastik. Material: Ruton, latexfrei. Belastbar bis 1000 kg. ABS (platzsicher) bis 250 kg. Maße (øxH): 80x55-70 cm.

Artikelbezeichnung	Art.-Nr.	Stück ohne MwSt.	Stück inkl. MwSt.
Pendel Ball ø 80x55 cm	03340	86,47	102,90



ab **23.⁹⁰**

- ✓ latexfrei

PEZZI Therapierolle Eggball

Original Pezzi, ideal zum Darauflegen in Bauch- oder Rückenlage, sitzen, darüberrollen, balancieren, hüpfen, schaukeln und vieles mehr. Belastbar bis 400 kg.

ACHTUNG! Nicht für Kinder unter 3 Jahren geeignet. Benutzung unter Aufsicht von Erwachsenen.

Artikelbezeichnung	Art.-Nr.	Stück ohne MwSt.	Stück inkl. MwSt.
Eggball ø 45 cm x 65 cm gelb	03440	20,08	23,90
Eggball ø 55 cm x 80 cm orange	03442	23,45	27,90
Eggball ø 65 cm x 95 cm grün	03444	25,13	29,90
Eggball ø 85 cm x 125 cm blau	03446	36,05	42,90



Lieferung ohne Bälle!

alle Wandhalter sind miteinander kombinierbar!

 **Basismodul**
 **Erweiterungsmodul**

Set Basis- und Erweiterungsmodul

Wandhalterungen

Wandhalterungen zur Aufbewahrung von Gymnastikmatten und Bällen. Alle Wandhalterungen sind miteinander kombinierbar. Stabile Stahlkonstruktion. Inkl. Montagematerial.
Tiefe: 50cm. Durchmesser Stangen: 2,8 cm.

SET -10%



Lieferung ohne Ball!

ab 74,90

Wandhalterung, 65 cm, mit 2 Auflagestäben

Artikelbezeichnung	Art.-Nr.	Stück ohne MwSt.	Stück inkl. MwSt.
Basismodul 4-tlg. 50x65 cm	17193	62,94	74,90
Erweiterungsmodul 3-tlg. 50x65cm	17194	41,09	48,90
Set Basis + Erweiterungsmodul Set	17195	91,60	109,00

SET -10%



Lieferung ohne Bälle!

ab 89,90

Wandhalterung, 65 cm, mit 4 Auflagestäben

Artikelbezeichnung	Art.-Nr.	Stück ohne MwSt.	Stück inkl. MwSt.
Basismodul 6-tlg. 50x65 cm	17188	75,55	89,90
Erweiterungsmodul 5-tlg. 50x65cm	17190	55,38	65,90
Set Basis + Erweiterungsmodul Set	17192	116,81	139,00

SET -10%



Lieferung ohne Bälle!

ab 78,90

Wandhalterung, 125 cm, mit 2 Auflagestäben

Artikelbezeichnung	Art.-Nr.	Stück ohne MwSt.	Stück inkl. MwSt.
Basismodul 4-tlg. 50x125 cm	17196	66,30	78,90
Erweiterungsmodul 3-tlg. 50x125 cm	17197	45,29	53,90
Set Basis + Erweiterungsmodul Set	17198	100,00	119,00

SET -10%



Lieferung ohne Bälle!

ab 96,90

Wandhalterung, 125 cm, mit 4 Auflagestäben

Artikelbezeichnung	Art.-Nr.	Stück ohne MwSt.	Stück inkl. MwSt.
Basismodul 6-tlg. 50x125 cm	17182	81,43	96,90
Erweiterungsmodul 5-tlg. 50x125 cm	17184	60,42	71,90
Set Basis + Erweiterungsmodul Set	17186	125,21	149,00

SET -10%



Lieferung ohne Bälle!

ab 89,90

TOP bewertet
★★★★★
www.sport-tec.de

Wandhalterung, 175 cm, mit 2 Auflagestäben

Artikelbezeichnung	Art.-Nr.	Stück ohne MwSt.	Stück inkl. MwSt.
Basismodul 4-tlg. 50x175 cm	17170	75,55	89,90
Erweiterungsmodul 3-tlg. 50x175 cm	17172	52,86	62,90
Set Basis + Erweiterungsmodul Set	17174	115,13	137,00

SET -10%



Lieferung ohne Bälle!

ab 119,90

Wandhalterung, 175 cm, mit 4 Auflagestäben

Artikelbezeichnung	Art.-Nr.	Stück ohne MwSt.	Stück inkl. MwSt.
Basismodul 6-tlg. 50x175 cm	17176	100,76	119,90
Erweiterungsmodul 5-tlg. 50x175 cm	17178	79,75	94,90
Set Basis + Erweiterungsmodul Set	17180	158,82	189,00



✓ platzsparend
✓ latexfrei

TOP bewertet
★★★★★
www.sport-tec.de

SET -10%

Stapelhilfe
Drei transparente Ringe aus robustem Kunststoff (Stärke: 0,5 mm aus Polypropylen-Plastik) zum Über-einanderstapeln von Gymnastikbällen mit einem Durchmesser von 55 cm bis 120 cm. Durchmesser: 40 cm.

Rabatt
Ab 5 Stück je Art.-Nr. 5 %
Ab 10 Stück je Art.-Nr. 10 %
Ab 20 Stück je Art.-Nr. 15 %

ab **39,-**

Lieferung ohne Bälle!

Artikelbezeichnung	Art.-Nr.	Stück ohne MwSt.	Stück inkl. MwSt.	
Stapelhilfe ø 40 cm	3 Ringe 5er	03905	38,57	45,90



✓ dynamisches Bewegen

TOP bewertet
★★★★★
www.sport-tec.de

ab **16,90**

Ballschale
Ältere Menschen und schwangere Frauen fühlen sich mit der Schale sicherer auf dem Ball, da dieser nicht mehr wegrollen kann. Durchmesser: 45 cm. Geeignet für Bälle bis ca. 95 cm Durchmesser.

Rabatt
Ab 5 Stück je Art.-Nr. 5 %
Ab 10 Stück je Art.-Nr. 10 %

Farben: 01-blaue, 05-schwarz, 41-silber

Lieferung ohne Ball und Tubes!

Artikelbezeichnung	Art.-Nr.	Stück ohne MwSt.	Stück inkl. MwSt.	
Ballschale	ø 45 cm	03900	16,72	19,90

Lieferung ohne Bälle!



TOP bewertet
★★★★★
www.sport-tec.de

18010

ab **4,90**

Ballnetz
Ideale Aufbewahrung für Ihre Bälle. Stärke: 2,5 mm. Maschenweite: 10 cm. Material: Polyethylen. **Farbe:** gelb.

Ballnetz für Kleinbälle
Aufbewahrungshilfe für bis zu 40 Bälle (ø 10 cm). Stärke: ca 1 mm. Maschenweite: ca. 1 cm. Material: Polyethylen. Leider keine Farbwahl möglich.

Artikelbezeichnung	Art.-Nr.	Stück ohne MwSt.	Stück inkl. MwSt.
Ballnetz für 6 Bälle	18010	4,12	4,90
Ballnetz für 9 Bälle	18012	4,96	5,90
Ballnetz für 12 Bälle	18014	6,64	7,90
Ballnetz für 40 Kleinbälle	18016	8,32	9,90

NEU! Lieferung ohne Bälle!



6,90

Ballnetz aus Nylon für 10 bis 12 Bälle
Das Ballnetz aus Nylon eignet sich für die Aufbewahrung von 10 bis 12 Bällen. Somit haben Sie alle Bälle zusammen an einem Ort, ohne dass diese wegrollen können. Material: Nylon. **Farbe:** weiß.

Artikelbezeichnung	Art.-Nr.	Stück ohne MwSt.	Stück inkl. MwSt.
Ballnetz für 10-12 Bälle	18018	5,80	6,90

Lieferung ohne Bälle!



ab **22,90**

Ballnetz für Gymnastikbälle
Die ideale Möglichkeit Gymnastikbälle zu transportieren und zu lagern. Mit diesem Netz können Sie Gymnastikbälle rollsicher aufbewahren, aufhängen oder transportieren. Maschenweite: 10 cm. Material: Polyethylen. **Farbe:** grün.

Artikelbezeichnung	Art.-Nr.	Stück ohne MwSt.	Stück inkl. MwSt.
Ballnetz für 1 Ball	03800	19,24	22,90
Ballnetz für 2 Bälle	03802	21,43	25,50
Ballnetz für 3 Bälle	03804	23,45	27,90
Ballnetz für 4 Bälle	03806	25,13	29,90



Ballkompressor FTC-110
Der Ballkompressor FTC-110 ist eine elektrische Ballpumpe mit Druckanzeige. Er eignet sich ideal für Fußball, Volleybälle, Hand- oder Basketball sowie Auto- und Fahrradreifen.

- elektrisch
- mit Druckanzeige
- ein Nadelventil inkl. Adapter
- zwei Kunststoffventile
- Höchstdruck: 4 bar
- 15,5 Liter pro Minute (bei 2 bar)
- 220 V Anschluss

Maße (LxBxH): 18x15x13 cm

Artikelbezeichnung	Art.-Nr.	Stück ohne MwSt.	Stück inkl. MwSt.
FTC-110	09405	83,95	99,90



Ballkompressor Volcano
Elektrischer, öl-freier Ballkompressor mit Manometer und auswechselbaren Ventildadeln zum Aufpumpen von verschiedenen Ballarten.

- öl-frei
- mit Manometer ausgestattet
- 230 V Anschluss
- 156 Watt
- 14 bar
- 69 dB

Maße (LxBxH): 30x17x23 cm

Artikelbezeichnung	Art.-Nr.	Stück ohne MwSt.	Stück inkl. MwSt.
Volcano	09425	113,36	134,90



Ballkompressor BC 110
Der Ballkompressor BC 110 verfügt über ein Überdruckventil und eine Ansaugleistung von ca. 200 l/Min. Das Gerät ist völlig wartungsfrei.

- ölfreier 1-Zylinder-Kompressor
- Gehäuse aus Kunststoff mit Tragegriff
- Überdruckventil vorhanden
- wartungsfrei
- Ansaugleistung ca. 200 l/Min.
- max. Druck: ca. 8 bar
- Anschlusswert: 1,1 kW, 220 V/50 Hz
- Eigengewicht: 12,5 kg

Maße (LxBxH): 32,0x17,5x28,0 cm

Artikelbezeichnung	Art.-Nr.	Stück ohne MwSt.	Stück inkl. MwSt.
BC 110	09407	318,49	379,00



ab **79,90**



AIREX Gymnastikmatte Coronella 185

Das Dämpfungsverhalten der Coronella ist optimal auf Gelenke, Bänder und Sehnen abgestimmt. Die Coronella ist multifunktionell einsetzbar, leicht, handlich, rollbar, hautfreundlich und körperwarm. Hygienisch durch sanitized-Ausrüstung: Nimmt weder Feuchtigkeit noch Schmutz auf. Der Schaumstoff ist geschlossenzellig. Latexfrei. Gewicht: ca. 2,3 kg. Maße (LxBxH): 185x60x1,5 cm.

Farben:

01-blau, 02-grün, 03-rot.



Ab 5 Stück je Art.-Nr. 5 %
Ab 10 Stück je Art.-Nr. 10 %

Artikelbezeichnung	Art.-Nr.	Stück ohne MwSt.	Stück inkl. MwSt.
Coronella 185	030421	75,59	89,95
Coronella 185 m. Ösen	03029	83,95	99,90



ab **87,80**



AIREX Gymnastikmatte Coronella 200

Das Dämpfungsverhalten der Coronella ist optimal auf Gelenke, Bänder und Sehnen abgestimmt. Die Matte ist multifunktionell einsetzbar, leicht, handlich, rollbar, hautfreundlich und körperwarm. Hygienisch durch sanitized-Ausrüstung: Nimmt weder Feuchtigkeit noch Schmutz auf. Geschlossenzellig. Latexfrei. Gewicht: ca. 2,55 kg. Maße (LxBxH): 200x60x1,5 cm.

Farben:

52-schiefer, 53-platin, 54-terra.



Ab 5 Stück je Art.-Nr. 5 %
Ab 10 Stück je Art.-Nr. 10 %

Artikelbezeichnung	Art.-Nr.	Stück ohne MwSt.	Stück inkl. MwSt.
Coronella 200	03031	83,99	99,95
Coronella 200 m. Ösen	03030	92,35	109,90



ab **114,80**



AIREX Gymnastikmatte Coronita

Mit der Breite von 80 cm bietet die Coronita wesentlich mehr Platz für Patient und Therapeut. Das Dämpfungsverhalten ist optimal auf Gelenke, Bänder und Sehnen abgestimmt. Mit einer Stärke von 1,5 cm ist ein Durchdrücken auf den Boden auch bei punktuellen Belastungen nicht möglich. Die Matte findet im Wasser, in der Rehabilitation, der Gymnastik u.v.m. ihren Einsatz. Hautsympathische Oberflächenstruktur, hygienisch und schmutzabweisend. Latexfrei.

Gewicht: ca. 3,5 kg.

Maße (LxBxH): 200x80x1,5 cm.

Farbe: 01-blau



Ab 5 Stück je Art.-Nr. 5 %
Ab 10 Stück je Art.-Nr. 10 %

Artikelbezeichnung	Art.-Nr.	Stück ohne MwSt.	Stück inkl. MwSt.
Coronita	03044	113,40	134,95



ab **116,95**



AIREX Gymnastikmatte Corona 185

Mit der Breite von einem Meter bietet die Corona wesentlich mehr Platz für Patient und Therapeut. Das Dämpfungsverhalten ist optimal auf Gelenke, Bänder und Sehnen abgestimmt. Mit einer Stärke von 1,5 cm ist ein Durchdrücken auf den Boden auch bei punktuellen Belastungen nicht möglich. Die Matte findet in der Rehabilitation, der Gymnastik u.v.m. ihren Einsatz. Hautsympathische Oberflächenstruktur, hygienisch und schmutzabweisend. Latexfrei. Gewicht: ca. 3,9 kg. Maße (LxBxH): 185x100x1,5 cm.

Farben:

01-blau, 02-grün, 03-rot.



Ab 5 Stück je Art.-Nr. 5 %
Ab 10 Stück je Art.-Nr. 10 %

Artikelbezeichnung	Art.-Nr.	Stück ohne MwSt.	Stück inkl. MwSt.
Corona 185	030411	109,20	129,95



ab **124,90**



AIREX Gymnastikmatte Corona 200

Mit der Breite von einem Meter bietet die Corona wesentlich mehr Platz für Patient und Therapeut. Das Dämpfungsverhalten ist optimal auf Gelenke, Bänder und Sehnen abgestimmt. Mit einer Stärke von 1,5 cm ist ein Durchdrücken auf den Boden auch bei punktuellen Belastungen nicht möglich. Die Matte findet in der Rehabilitation, der Gymnastik u.v.m. ihren Einsatz. Hautsympathische Oberflächenstruktur, hygienisch und schmutzabweisend. Latexfrei. Gewicht: 4,25 kg. Maße (LxBxH): 200x100x1,5 cm.

Farben:

52-schiefer, 53-platin, 54-terra.



Ab 5 Stück je Art.-Nr. 5 %
Ab 10 Stück je Art.-Nr. 10 %

Artikelbezeichnung	Art.-Nr.	Stück ohne MwSt.	Stück inkl. MwSt.
Corona 200	03037	117,60	139,95



ab **199,-**



AIREX Gymnastikmatte Hercules

Durch ihre außergewöhnliche Dicke von 2,5 cm ist die Hercules für Anwender und Therapeut sehr bequem. Um eine noch größere Fläche zu bieten, können problemlos mehrere Matten aneinander gelegt werden. Die Matte hat optimale Dämpfungseigenschaften, ist leicht, handlich, rollbar, hautfreundlich und körperwarm. Hygienisch durch sanitized-Ausrüstung: Nimmt weder Feuchtigkeit noch Schmutz auf. Der Schaumstoff ist geschlossenzellig. Latexfrei. Gewicht: ca. 7,2 kg. Maße (LxBxH): 200x100x2,5 cm.

Farben:

01-blau, 02-grün.



Ab 5 Stück je Art.-Nr. 5 %
Ab 10 Stück je Art.-Nr. 10 %

Artikelbezeichnung	Art.-Nr.	Stück ohne MwSt.	Stück inkl. MwSt.
Hercules	030391	189,04	224,95



ab **197,95**



AIREX Gymnastikmatte Atlas

Die Atlas ist die längste und breiteste Gymnastikmatte im Airex Sortiment. Mehrere Matten können problemlos zu einer größeren Fläche aneinander gelegt werden. Die Matte hat optimale Dämpfungseigenschaften, ist leicht, handlich, rollbar, hautfreundlich und körperwarm. Hygienisch durch sanitized-Ausrüstung: Nimmt weder Feuchtigkeit noch Schmutz auf. Der Schaumstoff ist geschlossenzellig. Latexfrei. Gewicht: ca. 5,9 kg. Maße (LxBxH): 200x125x1,5 cm.

Farben:

02-grün, 03-rot.



Ab 5 Stück je Art.-Nr. 5 %
Ab 10 Stück je Art.-Nr. 10 %

Artikelbezeichnung	Art.-Nr.	Stück ohne MwSt.	Stück inkl. MwSt.
Atlas	030401	184,84	219,95



ab **449,95**



AIREX Gymnastikmatte Titania

Die extra große Gymnastikmatte Titania eignet sich speziell für den Schul- und Vereinssport, aber auch für Fitnessstudios. Die Matte ist mit einer speziellen Beschichtung versehen, die sie besonders langlebig macht und auch bei häufiger Benutzung mit Turnschuhen schützt. Die robuste Matte ist mit einer Dicke von 3,2 cm besonders komfortabel und dämpfend. Gewicht: ca. 12,7 kg. Maße (LxBxH): 200x125x3,2 cm.

Farbe: 02-grün.



Ab 5 Stück je Art.-Nr. 5 %
Ab 10 Stück je Art.-Nr. 10 %

Artikelbezeichnung	Art.-Nr.	Stück ohne MwSt.	Stück inkl. MwSt.
Titania	02999	420,13	499,95



ab **287,90**



AIREX Gymnastikmatte Diana

Die Diana ist für den häufigen Gebrauch mit und ohne Schuhen gemacht und eignet sich insbesondere für den Schul- und Vereinssport. Eine besonders robuste Beschichtung schützt den Schaumstoff und macht die Gymnastikmatte widerstandsfähig und langlebig. Der verarbeitete Schaumstoff dämpft Stöße und schonet so Gelenke und Sehnen. Dank des rechtwinkligen Zuschnitts wird ein fugenloses Auslegen zu größeren Mattenflächen ermöglicht. Gewicht: ca. 9,84 kg. Maße (LxBxH): 200x125x1,5 cm.

Farbe: 02-grün.



Ab 5 Stück je Art.-Nr. 5 %
Ab 10 Stück je Art.-Nr. 10 %

Artikelbezeichnung	Art.-Nr.	Stück ohne MwSt.	Stück inkl. MwSt.
Diana	03010	268,82	319,90



NEU!
Sport-Tec Speed Rope
 mit Anti-Rutsch-Griffen inkl. 2 Gewichten (je 100 g)
 Das Springseil liegt jederzeit sicher in der Hand, auch bei anstrengenden und schweißtreibenden Trainingseinheiten. Die Gewichte werden in den Griffen befestigt und erhöhen die Trainingsintensität beim Springen. Dieses Springseil eignet sich für ambitionierte Seilspringer und zum Ausdauertraining. Inkl. Beutel.
Farben:
 01-blau, 05-schwarz.

Rabatt

ACHTUNG! Nicht für Kinder unter 3 Jahren geeignet. Strangulationsgefahr.

Artikelbezeichnung	Art.-Nr.	Stück inkl. MwSt.	Stück inkl. MwSt.
Speed Rope inkl. 2 Gewichten	03502		13,90



Speed Rope
 Das aktuelle Springseil für die moderne Form des Seilhüpfens. Kunststoffseil, schnelldrehend. Kunststoffgriffe mit stufenloser Längenverstellung. Länge: 300 cm.
Farben: 01-blau, 02-grün, 04-gelb, 13-pink, 19-orange.

Rabatt

ACHTUNG! Nicht für Kinder unter 3 Jahren geeignet. Strangulationsgefahr.

Artikelbezeichnung	Art.-Nr.	Stück inkl. MwSt.	Stück inkl. MwSt.
Speed Rope 300 cm	03512		4,95



NEU!
Springseil mit Zählwerk
 Jede Seildrehung wird vom eingebauten Zählwerk automatisch erfasst. Die Anzeige ist leicht am Griff ablesbar und kann per Knopfdruck auf Null zurückgestellt werden. Die Länge des Seils kann individuell auf die jeweilige Körpergröße angepasst werden. Mit Drehwirbel und gepolsterten Griffen. Gesamtlänge: 280 cm.
Farben:
 01-blau, 02-grün, 03-rot, 04-gelb.

Rabatt

ACHTUNG! Nicht für Kinder unter 3 Jahren geeignet. Strangulationsgefahr.

Artikelbezeichnung	Art.-Nr.	Stück inkl. MwSt.	Stück inkl. MwSt.
Springseil mit Zählwerk 280 cm	03504		9,90



39,90

Bohnsäckchen mit Zahlen-Set, 15-tlg.
 Das Bohnensäckchen-Set eignet sich ideal zum Werfen, Fangen, Greifen, Heben, Balancieren und für Haltungsübungen. Aus strapazierfähigem Stoff mit hygienischer Granulatfüllung. Bis 60°C waschbar. Material: 100 % Baumwolle. Gewicht: 120 g. Maße (LxB): 12x12 cm.

ACHTUNG! Nicht für Kinder unter 3 Jahren geeignet. Verschluckbare Kleinteile. Erstickengefahr.

Artikelbezeichnung	Art.-Nr.	Stück ohne MwSt.	Stück inkl. MwSt.
Säckchen mit Zahlen-Set 15-tlg.	03545	33,53	39,90



ab 3,50

Bohnsäckchen
 Aus strapazierfähigem Stoff mit hygienischer Granulatfüllung. Ideal zum Werfen, Fangen, Greifen, Heben, Balancieren und für Haltungsübungen. Bis 60°C waschbar. Material: 100 % Baumwolle.
Farben: 01-blau, 02-grün, 03-rot, 04-gelb.

SET -10%

ACHTUNG! Nicht für Kinder unter 3 Jahren geeignet. Verschluckbare Kleinteile. Erstickengefahr.

Artikelbezeichnung	Art.-Nr.	Stück ohne MwSt.	Stück inkl. MwSt.
Säckchen klein 15x9 cm 135 g	03540		3,28
Säckchen groß 20x15 cm 280 g	03542		4,62
Set 4-tlg. klein 15x9 cm je Farbe 1 x Set	03544		11,68
Set 4-tlg. groß 20x15 cm je Farbe 1 x Set	03546		16,64

Rabatt

Ab 5 Stück je Art.-Nr. 5 %
 Ab 10 Stück je Art.-Nr. 10 %



- ✓ mit Drehwirbel
- ✓ hochelastischer Fieberglasstab

ab **7,90**



Gymnastikband

Mit hochelastischem konischem Fiberglasstab. Am oberen Ende mit integriertem Drehwirbel (40 mm breit). Stablänge: 50 cm. Material: 100 % Nylon.

Farben: 01-blau, 02-grün, 03-rot, 04-gelb, 05-schwarz, 06-weiß, 13-pink, 14-violett, 19-orange, 34-hellblau.



Artikelbezeichnung	Art.-Nr.	Stück ohne MwSt.	Stück inkl. MwSt.
Gymnastikband 4 m	03535	6,64	7,90
Gymnastikband 5 m	03533	7,48	8,90
Gymnastikband 6 m	03530	8,32	9,90

TOP bewertet
★★★★★
www.sport-tec.de



SET -10%

✓ ideal fürs Erlernen des rhythmischen Bewegungsablaufs



Jongliertuch

Große Chiffontücher. Fliegen langsam. Ideal fürs Erlernen des rhythmischen Bewegungsablaufs. Material: Chiffon.

Farben für Art.-Nr. 035501:

01-blau, 02-grün, 03-rot, 04-gelb, 13-pink, 14-violett.

Set klein (035511):

01-blau, 02-grün, 03-rot, 04-gelb, 13-pink, 14-violett.

Farben für Art.-Nr. 035551:

01-blau, 02-grün, 03-rot, 04-gelb.

Set groß (035521): 01-blau, 02-grün, 03-rot, 04-gelb.

ab **2,50**

Rabatt

Ab 5 Stück je Art.-Nr. 5 %
Ab 10 Stück je Art.-Nr. 10 %

Artikelbezeichnung	Art.-Nr.	Stück ohne MwSt.	Stück inkl. MwSt.
Jongliertuch 65x65 cm	035501	2,44	2,90
Set klein, 6-tlg.	035511	13,36	15,90
Jongliertuch 140x140 cm	035551	7,48	8,90
Set groß, 4-tlg.	035521	26,81	31,90



SET -10%

ab **5,30**

Wurf- und Tennisring

Aus Kunststoff, luftgefüllt, mit Ventil. Durchmesser: 18 cm. Gewicht: 180 g.

Farben:

01-blau, 02-grün, 03-rot, 04-gelb, 14-violett.

Rabatt

Ab 10 Stück je Art.-Nr. 5 %
Ab 20 Stück je Art.-Nr. 10 %

Artikelbezeichnung	Art.-Nr.	Stück ohne MwSt.	Stück inkl. MwSt.
Wurf-u. Tennisring ø 18cm	034301	4,96	5,90
Set 5-tlg. alle Farben	034311	21,81	25,95



ab **8,90**

TOGU Gymnastikball

Antistatisch mit ausgezeichneten Sprungeigenschaften, hervorragender Abriebfestigkeit und Formbeständigkeit. Mit Ventil.

Farben:

01-blau, 02-grün, 03-rot, 04-gelb.

Rabatt

Ab 5 Stück je Art.-Nr. 5 %
Ab 10 Stück je Art.-Nr. 10 %

Artikelbezeichnung	Art.-Nr.	Stück ohne MwSt.	Stück inkl. MwSt.
Ball ø 16 cm 300 g	034162	8,32	9,90
Ball ø 19 cm 420 g	034192	11,68	13,90



SET -10%

ab **2,50**

Moosgummiball und -Ring

Weiche Bälle und Ringe mit hoher Sprungkraft.

Farben Ball: 01-blau, 02-grün, 03-rot, 04-gelb.

Farben Ring: 01-blau, 02-grün, 03-rot, 04-gelb, 06-weiß.

Rabatt

Ab 5 Stück je Art.-Nr. 5 %
Ab 10 Stück je Art.-Nr. 10 %

Artikelbezeichnung	Art.-Nr.	Stück ohne MwSt.	Stück inkl. MwSt.
Ball ø 62 mm 60 g	131542	2,44	2,90
Ring ø 17 cm 220 g	131651	4,96	5,90
4 Ringe (ohne weiß)	131661	16,72	19,90
5 Ringe (alle je 1 x)	131671	21,81	25,95



ab **269,-**

16155

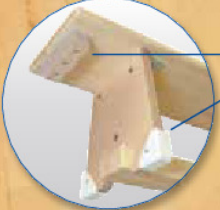

- ✓ nach DIN 7909
- ✓ Holzleiste zum Einhängen
- ✓ rutschfeste, nicht färbende GummifüÙe

Turnbänk

Nach DIN 7909. Aus hochwertigem astfreiem Kiefernholz. An einem Ende befindet sich eine Holzleiste zum Einhängen der Turnbänk an Sprossenwänden, Reckstangen oder Sprungkästen. Auf der Unterseite mit Laufbalken. Mit rutschfesten, nicht färbenden GummifüÙen. Breite der StandfüÙe: 34 cm.

Artikelbezeichnung	Art.-Nr.	Stück ohne MwSt.	Stück inkl. MwSt.
150x28x35 cm	16149	226,05	269,00
300x28x35 cm	16155	284,87	339,00
350x28x35 cm	16160	293,28	349,00
400x28x35 cm	16165	310,08	369,00
450x28x35 cm	16170	335,29	399,00



ab **799,-**

- ✓ aus massivem Nadelholz
- ✓ optimale Standsicherheit

Sprungkasten

Sprungkasten aus massivem astfreiem Nadelholz. Die Oberfläche ist fein geschliffen und lackiert. Die Eckverbinder sind verleimt und verschraubt. Optimale Standsicherheit. Der Kastendeckel ist mit hochwertigem Kernrindleder bezogen und hat eine formbeständige Verbundschaumpolsterung.

Artikelbezeichnung	Art.-Nr.	Stück ohne MwSt.	Stück inkl. MwSt.
Sprungkasten, 4-tlg. 150x50x90 cm	02665	671,43	799,00
Sprungkasten, 5-tlg. 150x50x110 cm	02666	755,46	899,00
Sprungkasten, 6-tlg. 150x50x110 cm	02667	831,09	989,00
Rollvorrichtung	02664	117,56	139,90

ab **279,-**



- ✓ aus massivem Nadelholz
- ✓ optimale Standsicherheit
- ✓ formbeständige Verbundschaumpolsterung

Sprungkasten

Sprungkasten ist aus massivem astfreiem Nadelholz. Die Oberfläche ist fein geschliffen und lackiert. Die Eckverbinder sind verleimt und verschraubt. Optimale Standsicherheit. Der Kastendeckel ist mit hochwertigem Kernrindleder bezogen und hat eine formbeständige Verbundschaumpolsterung.

Artikelbezeichnung	Art.-Nr.	Stück ohne MwSt.	Stück inkl. MwSt.
Sprungkasten 1-tlg. 70x50x40 cm	02661	234,45	279,00
Sprungkasten 3-tlg. 70x50x40 cm	02662	326,89	389,00

NEU!

inkl. verstellbarer Gurte

29,90



Sport-Tec Gymnastikringe

Die Sport-Tec Gymnastikringe eignen sich für eine Vielzahl von Fitness- und Gymnastikübungen. Dank der komfortabel verstellbaren Gurte sind die Gymnastikringe vielseitig einsetzbar, die Länge kann den jeweiligen Gegebenheiten angepasst werden. Längenmarkierungen auf den Gurten ermöglichen ein gleichmäßiges Aufhängen der Ringe. Mit den einfach verstellbaren Schnellverschlüssen lässt sich die jeweilige Länge problemlos einstellen. Innerhalb weniger Sekunden können Sie während des Trainings die Längen ändern. Material Griffe: Holz.

Länge Gurt: 4,85 m. Breite Gurt: 4 cm. Durchmesser Gymnastikringe: ca. 23,5 cm.

Artikelbezeichnung	Art.-Nr.	Stück ohne MwSt.	Stück inkl. MwSt.
Sport-Tec Gymnastikringe	038942	25,13	29,90

- verstärkte Lochbohrung**
- einfache und sichere Montage**

Kletterelement Universal, inkl. 4 Griffen

Die ideale Lösung für preiswerte, optisch sehr attraktive Kunstfels-Kletterwände. Die Elemente mit Felsstrukturen haben jeweils 7 Befestigungspunkte für Klettergriffe. Sie lassen sich ohne eine zusätzliche Unterkonstruktion an nahezu jede Innen- und Außenwand montieren. Durch die verstärkte Lochbohrungen an den Eckpunkten gestaltet sich dies sehr einfach. Die einzelnen Elemente können auch nach der Erstmontage verdreht und vertauscht werden. Somit bleibt Ihre Kletterwand langfristig abwechslungsreich und attraktiv. Ohne Montagematerial. Inkl. 4 Griffen.

Maße: (LxBxT) 100x100x5 cm.



Artikelbezeichnung	Art.-Nr.	Stück ohne MwSt.	Stück inkl. MwSt.
Universal 1 x 1 m	26010	310,08	369,00

Kletterelement Reha, inkl. 15 Klettergriffen

Mit ihren 171 Griffpunkte bietet das Kletterelement den optimalen Einsatz der Haltegriffe. Die Bohrungen haben einen Abstand von 15 cm zueinander. Dadurch lassen sich die Klettergriffe perfekt für sämtliche Übungen anbringen. Zudem ist das Kletterelement gleichermaßen von Kindern und Erwachsenen benutzbar. Es dient dem Muskelaufbautraining, der Steigerung von Ausdauer und Motilität, der Schulung von Koordination und Motorik und zur Verbesserung des Gleichgewichts. Auch für die Wirbelsäulen-Gymnastik eignet sich das Kletterelement ideal. Durch die 22 mm starke, mehrschichtverleimte Platte ist das Kletterelement enorm stabil. An den Eckpunkten befinden sich Lochbohrungen für eine einfache und sichere Montage. Inkl. 15 Klettergriffen. Ohne Montagematerial, Maße (HxB): 2,44x1,22 m.

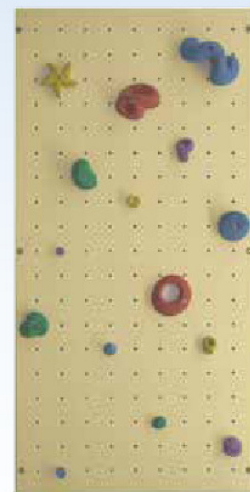

Artikelbezeichnung	Art.-Nr.	Stück ohne MwSt.	Stück inkl. MwSt.
Reha 2,44x1,22 m	26020	822,69	979,00



26041

26042

Klettergriff Sets

Durch eine spezielle Komponentenmischung bieten die Klettergriffe ein Optimum an Griffigkeit und Hautfreundlichkeit. Alle Griffformen sind ergonomisch und nach trainingswissenschaftlichen Erkenntnissen konzipiert und haben eine langlebige und angenehme Rauheit. Mit den Klettergriff-Sets können Sie Ihre Kletterelemente individuell, abwechslungsreich und attraktiv gestalten. Ohne Befestigungsmaterial.

Artikelbezeichnung	Art.-Nr.	Stück ohne MwSt.	Stück inkl. MwSt.
Happy Gibbon 12 tlg.	26041	71,34	84,90
Spider Jugs 18 tlg.	26042	88,99	105,90
Happy Gibbon + Spider Jugs 30 tlg.	26043	142,77	169,90

inkl. 40 Klettergriffe

152 Befestigungspunkte

15mm starke Multiplex Birke

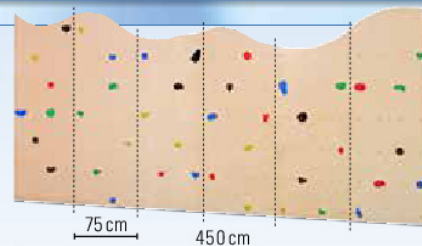

Kletterwand Kids, 6-tlg., inkl. 40 Klettergriffen

Die 6-teilige Kletteranlage ist aus 15 mm starker Multiplex Birke gefertigt und wird direkt auf die Wand montiert. Die 152 Befestigungspunkte für Klettergriffe bieten ein abwechslungsreiches Klettern und die Möglichkeit eines individuellen Ganzkörpertrainings. Die Anlage besteht aus 6 verschiedenen Elementen, die jeweils 75 cm breit und 180 bis 230 cm hoch sind. Durch die vielseitigen Einsatzmöglichkeiten wie z.B. die individuelle Anordnung der Griff-Folgen ergeben sich Möglichkeiten für u.a. Kraftausdauertraining oder Wirbelsäulen-Gymnastik für Kinder und Erwachsene. Der Nutzer verbessert durch die ständige Körperschwerpunktkontrolle nicht nur seine Koordinationsfähigkeit sondern gewinnt zudem an Selbstvertrauen in seine körperlichen Fähigkeiten. Belastbar bis 100 kg je Element. Maße (HxB): 180-230x450 cm. Im Lieferumfang sind 40 verschiedene Klettergriffe enthalten.

Artikelbezeichnung	Art.-Nr.	Stück ohne MwSt.	Stück inkl. MwSt.
Kids 6-tlg. 180-230x450 cm	26030	1.175,63	1.399,00

Weichbodenmatte RG 20, klappbar

Aus Polyätherschaumblock RG20kg/m³, Überzug aus blauem reißfestem PVC-Gewebe, verstärkte Klappkanten aus Polypropylenband. Unterseite rutschfest, einschließlich 4 Trageschlaufen, Entlüftungsösen und Reißverschluss, der durch eine spezielle Nahttechnik abgedeckt ist. Nach DIN EN 12503-1.

15117: Maße ausgeklappt (LxBxH): 300x200x25 cm
zusammengeklappt (LxBxH): 150x200x50 cm

15122: Maße ausgeklappt (LxBxH): 300x200x30 cm
zusammengeklappt (LxBxH): 150x200x60 cm

ab **799,-**

- ✓ **Unterseite rutschfest**
- ✓ **abgedeckter Reißverschluss**
- ✓ **leicht zu transportieren dank 4 Trageschlaufen**
- ✓ **ohne Weichmacher**



Artikelbezeichnung	Art.-Nr.	Stück ohne MwSt.	Stück inkl. MwSt.
Weichboden 300x200x25 cm 39,5 kg	15117	671,43	799,00
Weichboden 300x200x30 cm 46,5 kg	15122	755,46	899,00

Weichbodenmatte RG 20

Aus Polyätherschaumblock, RG20kg/m³, Überzug aus blauem reißfestem PVC-Gewebe, verstärkte Klappkanten aus Polypropylenband. Unterseite rutschfest, einschließlich 4 Trageschlaufen, Entlüftungsösen und Reißverschluss. Nach DIN EN 12503-1.

Artikelbezeichnung	Art.-Nr.	Stück ohne MwSt.	Stück inkl. MwSt.
Weichboden 200x150x25 cm 20,5 kg	15100	368,91	439,00
Weichboden 200x150x30 cm 23,5 kg	15110	377,31	449,00
Weichboden 300x200x25 cm 39,5 kg	15115	587,39	699,00
Weichboden 300x200x30 cm 46,5 kg	15120	671,43	799,00
Weichboden 300x200x40 cm 59,5 kg	15130	797,48	949,00
Wandbefestigungsgurt 4 m	15180	16,72	19,90
Wandbefestigungsgurt 5 m	15181	19,24	22,90
Wandbefestigungsgurt 6 m	15182	21,77	25,90
Mattenwagen 300x65 cm	21983	553,78	659,00



21983

- ✓ **Unterseite rutschfest**
- ✓ **abgedeckter Reißverschluss**
- ✓ **ohne Weichmacher**





- ✓ speichel- und schweißecht
- ✓ vielfältige Variationsmöglichkeiten

Vario-Step / Vario-Top Gymnastikmatte inkl. Rand- und Endstücke

Die Matten sind speichel-, schweißecht und weisen eine antimikrobielle Wirkung auf. Die Rundumverzahnung an den Mattenrändern ermöglicht puzzleartiges Zusammenlegen und vielfältige Variationsmöglichkeiten in Form und Farbe. Inkl. zwei Randstücken.

Artikelbezeichnung	Art.-Nr.	Stück ohne MwSt.	Stück inkl. MwSt.
Step 60x60x1,4 cm rot 0,5 kg	15500	12,52	14,90
Step 60x60x1,4 cm blau 0,5 kg	15501	12,52	14,90
Step 60x60x1,4 cm anthrazit 0,5 kg	15502	12,52	14,90
Top 100x100x2,5 cm rot 2,7 kg	15510	33,53	39,90
Top 100x100x2,5 cm grün 2,7 kg	15511	33,53	39,90
Top 100x100x2,5 cm blau 2,7 kg	15512	33,53	39,90



- ✓ sehr rutschfest
- ✓ geeignet für Fallhöhen unter 60 cm

Leichtturnmatte mit Klettecken

Mit blauem, profiliertem PVC Turnmattenstoff überzogen. Sehr rutschfest. Kern aus Verbundschaumstoff VB 80, beidseitig mit Vlies kaschiert. Geeignet für Fallhöhen unter 60 cm. Nach EN 12503.

Artikelbezeichnung	Art.-Nr.	Stück ohne MwSt.	Stück inkl. MwSt.
Klettecken 150x100x6 cm 11,5 kg	15300	158,82	189,00
Klettecken 150x100x8 cm 14,5 kg	15310	167,23	199,00
Klettecken 200x100x6 cm 18,0 kg	15320	192,44	229,00
Klettecken 200x100x8 cm 21,5 kg	15330	209,24	249,00
Mattenwagen 200x100 cm 65 kg	21982	545,38	649,00



- ✓ sehr rutschfest
- ✓ geeignet für Fallhöhen unter 60 cm

Leichtturnmatte mit Lederecken

Mit blauem, profiliertem PVC Turnmattenstoff überzogen. Sehr rutschfest. Kern aus Verbundschaumstoff VB 80, beidseitig mit Vlies kaschiert. Geeignet für Fallhöhen unter 60 cm. Nach EN 12503.

Artikelbezeichnung	Art.-Nr.	Stück ohne MwSt.	Stück inkl. MwSt.
Lederecken 150x100x6 cm 10,5 kg	15305	158,82	189,00
Lederecken 150x100x8 cm 14,0 kg	15315	167,23	199,00
Lederecken 200x100x6 cm 15,0 kg	15325	192,44	229,00
Lederecken 200x100x8 cm 20,0 kg	15335	209,24	249,00
Mattenwagen 200x100 cm 65 kg	21982	545,38	649,00



- ✓ sehr rutschfest
- ✓ geeignet für Fallhöhen unter 60 cm

Super-Leichtturnmatte mit Klettecken

Ober- und Seitenfläche mit blauem Planenstoff überzogen, Unterseite aus PVC Turnmattenstoff. LSK-Kern mehrfach kaschiert, super leicht und ermüdungsfrei. Durch Klettband an den Ecken großflächig mit geringer Fugenbreite zu verlegen. Geeignet für Fallhöhen unter 60 cm.

Artikelbezeichnung	Art.-Nr.	Stück ohne MwSt.	Stück inkl. MwSt.
Super 150x100x6 cm 6,0 kg	15400	175,63	209,00
Super 150x100x8 cm 6,5 kg	15402	192,44	229,00
Super 200x100x6 cm 7,4 kg	15404	192,44	229,00
Super 200x100x8 cm 9,5 kg	15406	217,65	259,00
Mattenwagen 200x100 cm 65 kg	21982	545,38	649,00



- ✓ universell verstellbar
- ✓ aus PE-Schaum



29,90

BECO Aqua-Jogging-Gürtel BEbelt bis 80 kg

Der Gürtel wird aus PE-Schaum gefertigt, der mit einer speziellen Haut überzogen ist. Dank des breiten Gurtbands mit Patentverschluss ist der BEbelt universell verstellbar. Auftrieb: hoch. Wassertiefe: Tiefwasser, Flachwasser. Seiten einklappbar. Belastbar bis 80 kg. Maximale Gurtlänge: 165 cm

Artikelbezeichnung	Art.-Nr.	Stück ohne MwSt.	Stück inkl. MwSt.
Aqua-Jogging-Gürtel BEbelt bis 80 kg	04557	25,13	29,90

- ✓ universell verstellbar
- ✓ aus PE-Schaum



36,50

BECO Aqua-Jogging-Gürtel BEbelt bis 120 kg

Der Gürtel wird aus PE-Schaum gefertigt, der mit einer speziellen Haut überzogen ist. Dank des breiten Gurtbands mit Patentverschluss ist der BEbelt universell verstellbar. Seiten einklappbar. Bis 120 kg Körpergewicht. Maximale Gurtlänge: 185 cm.

Artikelbezeichnung	Art.-Nr.	Stück ohne MwSt.	Stück inkl. MwSt.
Aqua-Jogging-Gürtel BEbelt bis 120 kg	04558	30,67	36,50

- ✓ optimal für zierliche Frauen
- ✓ universell verstellbar



29,90

BECO Aqua-Jogging-Gürtel WOMAN bis 70 kg

Optimal für zierliche Frauen bis 70 kg Körpergewicht geeignet. Er ist durch ein breites Gurtband mit Patentverschluss universell verstellbar. Hochwertige Kunststoffeinsätze schützen den Schaum vor Rissen und abgerundete Kanten sorgen für mehr Sicherheit. Belastbar bis 70 kg. Maximale Gurtlänge: 140 cm.

Artikelbezeichnung	Art.-Nr.	Stück ohne MwSt.	Stück inkl. MwSt.
Aqua-Jogging-Gürtel WOMAN bis 70 kg	04556	25,13	29,90



55,95

Thera-Band Aqua-Gürtel

Die Thera-Band Aquagürtel sind hervorragend für ein sanftes Kraft- und Ausdauertraining im Tiefwasser geeignet. Von Aqua-Walking über Hydro-Tone bis hin zum Aqua-Jogging, bieten die Aquagürtel ein gelenkschonendes Training ohne Altersbeschränkung. Material: Hochwertiger PE-Schaum, frei von PVC und Phthalaten. Hergestellt in den Niederlanden.

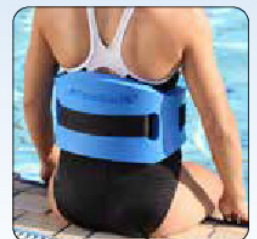

Artikelbezeichnung	Art.-Nr.	Stück ohne MwSt.	Stück inkl. MwSt.
Thera-Band Aqua-Gürtel bis 70 kg blau	04554	47,02	55,95
Thera-Band Aqua-Gürtel ab 70 kg schwarz	04555	47,02	55,95

- ✓ aus hochwertigem Schaumstoff



19,90

Aqua jogging-Gürtel

Aus hochwertigem Schaumstoff, mit verstellbarem Nylon-Gurt. Tragfähigkeit: 40 bis 70 kg. Maße des Schaumstoffteils (LxBxH): 66x30x4 cm. Gurtlänge: ca. 155 cm.

Artikelbezeichnung	Art.-Nr.	Stück ohne MwSt.	Stück inkl. MwSt.
Aqua jogging-Gürtel 155 cm bis 70 kg	04570	16,72	19,90

- ✓ hohe Tragkraft



ab **14,90**

BECO Schwimmgürtel

Der Gürtel ist eine Auftriebshilfe und für Nichtschwimmer nicht geeignet. Aus PE-Schaum, sehr hautfreundlich, Gurtband verstellbar. Mit Sicherheitsverschluss.

Junior: hohe Tragkraft: bis 30 kg, Gürtellänge: 110 cm.
Senior: hohe Tragkraft: bis 60 kg, Gürtellänge: 130 cm.

Artikelbezeichnung	Art.-Nr.	Stück ohne MwSt.	Stück inkl. MwSt.
Junior 110 cm bis 30 kg	04522	12,52	14,90
Senior 130 cm bis 60 kg	04524	13,36	15,90

39,90

BECO Aqua Twin II

Mit den AquaTwins II wird Ihr Fitnessprogramm noch effektiver und komfortabler. Idealer Tragekomfort und optimale Funktionalität durch einen stabilen Schaft und eine ergonomische Fußsohle. Besonders robust durch Hartschaumstoff. Paarweise verpackt. Verstellbarer Fußgurt. Belastbar bis 100 kg. Maße (LxBxH): 29,5x20,5x3,5 cm.



Artikelbezeichnung	Art.-Nr.	Stück ohne MwSt.	Stück inkl. MwSt.
Aqua Twin II S=36-41 rot Paar	04616	33,53	39,90
Aqua Twin II L=42-46 blau Paar	04617	33,53	39,90



04603

ab **29,90**

TOP bewertet
★★★★★
www.sporttec.de



BECO Beinschwimmer

Für Aqua jogging und Aqua-Fitness im Tiefwasser. Schwimmer mit hohem Tragekomfort und breiten Klettverschlüssen zur optimalen Anpassung. Lieferbar in den Größen M (wenig Auftrieb) und XL (viel Auftrieb). Maße M (LxB): 21x14 cm. Maße XL (LxB): 33x18 cm.

Artikelbezeichnung	Art.-Nr.	Stück ohne MwSt.	Stück inkl. MwSt.
wenig Auftrieb M Paar	04602	25,13	29,90
viel Auftrieb XL Paar	04603	26,81	31,90

TOP bewertet
★★★★★
www.sport-tec.de

ab 5.50

Schwimmbrett mit Griffen und Gleitrillen

Schwimmbrett aus geblasenem Polyethylen, mit Griffen und Gleitrillen.

Farben Klein (04516):
01-blau, 02-grün, 03-rot, 04-gelb, 19-orange.

Farben Groß (04514):
01-blau, 02-grün, 03-rot, 19-orange.

Rabatt
Ab 6 Stück je Art.-Nr. 10 %
Ab 12 Stück je Art.-Nr. 20 %

Artikelbezeichnung	Art.-Nr.	Stück ohne MwSt.	Stück inkl. MwSt.
Schwimmbrett klein 40x27x3,5 cm	04516	5,80	6,90
Schwimmbrett groß 60x33x5 cm	04514	8,32	9,90

TOP bewertet
★★★★★
www.sport-tec.de

17.90

Schwimmbrett

Das ideale Gerät zur Muskelkräftigung und Aufrichtung des Oberkörpers im Wasser. Aus hochwertigem PE-Schaum. Maße: 47x30x4 cm.

sehr robust
mit Textilbeschichtung

Bez.	Art.-Nr.	Stück ohne MwSt.	Stück inkl. MwSt.
blau	04596	15,04	17,90
rot	04597	15,04	17,90

ab 9.90

unzerbrechlich
zum Üben und Verbessern des Schwimmstils

04512 04511 04510

BECO Schwimmbrett

Das Schwimmbrett eignet sich zum Üben und zur Verbesserung des Schwimmstils. Es ist die ideale Auftriebshilfe für Anfänger und Fortgeschrittene beim Erlernen und Verbessern der Beinarbeit. Aus hochwertigem PE-Schaum, unzerbrechlich.

Junior: Belastbar bis: 45 kg. Maße: 34x21x3cm.
Senior: Belastbar bis 60 kg. Maße: 48x28x4 cm.
KICK: Belastbar bis 60 kg. Maße: 47x31x3,6 cm.

Artikelbezeichnung	Art.-Nr.	Stück ohne MwSt.	Stück inkl. MwSt.
Junior 34x21x3cm	04512	8,32	9,90
Senior 48x28x4 cm	04510	13,36	15,90
KICK 47x31x3,6 cm	04511	11,68	13,90

mit verstärktem Blatt
geschlossenes Fußteil

ab 17.90

Schwimmflossen

Universal Schwimmflossen bilden die ideale Mischung zwischen Trainings-, Sport- und Tauchflosse. Langlebig durch einen hohen Anteil an Gummi/Latex. Schwimmflossen mit verstärkten Blatt und geschlossenem Fußteil.

Artikelbezeichnung	Art.-Nr.	Stück ohne MwSt.	Stück inkl. MwSt.
Schwimmflossen Gr. 26-29 schwarz	04630	15,04	17,90
Schwimmflossen Gr. 30-33 blau	04631	15,88	18,90
Schwimmflossen Gr. 34-35 orange	04632	16,72	19,90
Schwimmflossen Gr. 36-37 schwarz	04633	19,24	22,90
Schwimmflossen Gr. 38-39 blau	04634	20,92	24,90
Schwimmflossen Gr. 40-41 orange	04635	22,61	26,90
Schwimmflossen Gr. 42-43 schwarz	04636	24,29	28,90
Schwimmflossen Gr. 44-45 blau	04637	25,13	29,90
Schwimmflossen Gr. 46-47 orange	04638	26,81	31,90

verstellbares Fersenteil
hoher Tragekomfort
inkl. Netzbeutel

ab 29.90

BECO Schwimmflossen Profi DX 3.0, Gr. 36 - 39, grau

Die BECO Schwimmflossen Profi DX 3.0 eignen sich zum Schwimmen und Tauchen. Das verstellbare Fersenteil erlaubt es Ihnen, die Flossen an die benötigte Größe anzupassen. Material: TPR Kunststoff (Fußteil), Technoflex mit Strömungskanal (Flossenblatt), weiches TPR (Flossenblattinnenseite). Hoher Tragekomfort. Verstellbares Fersenteil. **Lieferumfang:** Flossen paarweise im Netzbeutel mit Kordelzug.

Artikelbezeichnung	Art.-Nr.	Stück ohne MwSt.	Stück inkl. MwSt.
Schwimmflossen Profi DX 3.0 Gr. 36-39 grau	04690	25,13	29,90
Schwimmflossen Profi DX 3.0 Gr. 40-42 grau	04691	27,65	32,90
Schwimmflossen Profi DX 3.0 Gr. 43-45 grau	04692	29,33	34,90



ab **79.⁹⁰**



03986

✓ stabilisiert und trainiert den Körper

✓ Made in Germany



03984 - 01

03981-19

SLASHPIPE

Die Slashpipe trägt durch die fließenden Gewichtsverlagerungen zu einem erfolgreichen Training bei. Durch das Rauschen des Wassers und den Wellenbewegungen werden all Ihre Sinne angesprochen. Die Kraft des Wassers in konzentrierter Form sorgt für ein ausgewogenes Training. Durch die integrierten Handschlaufen passt sie sich perfekt der Hand an.

Single: Für Einsteiger, Therapeuten, Senioren.

Mini: Für Anfänger, Kinder, Frauen, und Senioren, Therapeuten und Gruppenfitness.

Fit: Für Fortgeschrittene, Erwachsene, Group-Fitness.

Pro: Für Trainierte, Personal- und Functional-Training.

Monsterpipe: Für Fortgeschrittene und Leistungssportler (keine Farbwahl möglich).

Farben: 01-blau, 19-orange.



03990

Lieferung ohne Pipes



Artikelbezeichnung	Art.-Nr.	Stück ohne MwSt.	Stück inkl. MwSt.
Single, 0,9 kg ø 6 cm x 50 cm	03980	67,14	79,90
Single, Paar, 0,9 kg ø 6 cm x 50 cm	03981	117,56	139,90
Mini, 2,25 kg ø 6 cm x 120 cm	03982	117,56	139,90
Fit, 3,5 kg ø 7 cm x 150 cm	03983	134,37	159,90
Pro, 5,5 kg ø 9 cm x 150 cm	03984	167,98	199,90
Monsterpipe, 13 kg ø 11 cm x 175 cm	03986	251,26	299,00
Kombiständer (für bis 16 Slashpipes) ø 58 x 83 cm	03990	377,31	449,00
DVD „SLASHPIPE - The Power Of Water“, 30 Min.	03979	25,17	29,95

✓ vielseitiges funktionelles Training



ab **85.⁹⁰**

SET -10%

Gymstick Fitnessbag

Die Fitnessbags ermöglichen ein innovatives Kraft- und Core-Training. Verschiedene Griffmöglichkeiten für ein vielseitiges funktionelles Training. Kombination aus Kettlebell, Medizinball und Boxen. Erhältlich in 5 Gewichtsabstufungen. Inkl. Übungsposter.

Artikelbezeichnung	Art.-Nr.	Stück ohne MwSt.	Stück inkl. MwSt.
5 kg ø 20 cm x 50 cm grün	13180	72,18	85,90
7,5 kg ø 20 cm x 50 cm gelb	13181	75,55	89,90
10 kg ø 22,5 cm x 55 cm lila	13182	83,95	99,90
15 kg ø 22,5 cm x 50 cm blau	13183	92,35	109,90
20 kg ø 25 cm x 60 cm rot	13184	100,76	119,90
Set, 5-tlg 5-20 kg Red	13185	377,31	449,00



✓ mit Wasser befüllbar

✓ vielseitiges funktionelles Training

ab **129.-**

Surge Strömungskrafttrainer Storm

Surge ist ein mit Wasser befüllbarer Zylinder mit verschiedenen Griffmöglichkeiten für ein funktionelles Training. Das Wasser im Inneren dient als unkontrollierbar agierendes Gewicht und bietet somit unendlich viele Trainingsreize und einzigartige Trainingsanforderungen. Surge lässt sich bei Bedarf ganz einfach mit Wasser und Seife reinigen. Inkl. Anleitung. Durchmesser: 21,5 cm.

Artikelbezeichnung	Art.-Nr.	Stück ohne MwSt.	Stück inkl. MwSt.
Storm 40 bis 18 kg befüllbar L: 85 cm	03646	108,40	129,00
Storm 60 bis 27 kg befüllbar L: 106,5 cm	03647	167,23	199,00



ab **16.90**

Kettlebells 4 – 32 kg

Artikelbezeichnung	Art.-Nr.	Stück ohne MwSt.	Stück inkl. MwSt.
Kettlebell 4 kg gelb	225001	14,20	16,90
Kettlebell 6 kg grau	225131	22,61	26,90
Kettlebell 8 kg grün	225011	28,99	34,50
Kettlebell 10 kg hellblau	225141	33,19	39,50
Kettlebell 12 kg lila	225021	36,89	43,90
Kettlebell 16 kg rot	225031	49,16	58,50
Kettlebell 20 kg orange	225041	57,90	68,90
Kettlebell 24 kg blau	225051	67,14	79,90
Kettlebell 28 kg braun	225061	81,43	96,90
Kettlebell 32 kg schwarz	225071	95,71	113,90
Kettlebells 4-24 kg 8er Set	225151	276,47	329,00
Kettlebells 4-32 kg 8er Set	225101	386,47	459,90

Ablage für 8 Kettlebells

Bietet Ihnen eine platzsparende Aufbewahrungsmöglichkeit für bis zu 8 Kettlebells. Dank des modern und praktischen Designs sind Ihre Kettlebells immer griffbereit und leicht zu entnehmen. Perfekt geeignet für den professionellen Einsatz im Studio oder zuhause.
Maße (LxBxH): 115x47x94 cm

Ablage Set

Das 9-teilige Set enthält 8 unterschiedlich schwere Kettlebells und die praktische Ablage.
22516: 1x4 kg, 1x6 kg, 1x8 kg, 1x10 kg, 1x12 kg, 1x16 kg, 1x20 kg, 1x24 kg.
22512: 1x4 kg, 1x8 kg, 1x12 kg, 1x16 kg, 1x20 kg, 1x24 kg, 1x28 kg, 1x32 kg.

Artikelbezeichnung	Art.-Nr.	Stück ohne MwSt.	Stück inkl. MwSt.
Ablage für 8 Kettlebells	225091	293,28	349,00
Set Ablage inkl. 8 Kettlebells 4-24 kg	225161	545,38	649,00
Set Ablage inkl. 8 Kettlebells 4-32 kg	225121	629,41	749,00



NOHrD SwingHantel



Handgenähtes Echtleder



Griffe aus Vollholz



Eisengranulat als Füllung



Swing Hantel Esche

Turm-Set 26 kg, inkl. 8 Hanteln
Je zwei 1, 2, 4 und 6 kg Hanteln.
Turm-Set 40 kg, inkl. 8 Hanteln
Je zwei 2, 4, 6 und 8 kg Hanteln.

Bezeichnung	Art.-Nr.	Stück inkl. MwSt.
1 kg Stück	037201	44,00
2 kg Stück	037221	49,00
4 kg Stück	037241	59,00
6 kg Stück	037261	69,00
8 kg Stück	037281	79,00
Turm-Set 26kg	037701	495,00
Turm-Set 40kg	037711	549,00

Swing Hantel Club

Turm-Set 26 kg, inkl. 8 Hanteln
Je zwei 1, 2, 4 und 6 kg Hanteln.
Turm-Set 40 kg, inkl. 8 Hanteln
Je zwei 2, 4, 6 und 8 kg Hanteln.

Bezeichnung	Art.-Nr.	Stück inkl. MwSt.
1 kg Stück	037301	44,00
2 kg Stück	037321	49,00
4 kg Stück	037341	59,00
6 kg Stück	037361	69,00
8 kg Stück	037381	79,00
Turm-Set 26kg	037741	495,00
Turm-Set 40kg	037751	549,00

Swing Hantel Eiche

Turm-Set 26 kg, inkl. 8 Hanteln
Je zwei 1, 2, 4 und 6 kg Hanteln.
Turm-Set 40 kg, inkl. 8 Hanteln
Je zwei 2, 4, 6 und 8 kg Hanteln.

Bezeichnung	Art.-Nr.	Stück inkl. MwSt.
1 kg Stück	037401	49,00
2 kg Stück	037421	54,00
4 kg Stück	037441	64,00
6 kg Stück	037461	74,00
8 kg Stück	037481	84,00
Turm-Set 26kg	037781	595,00
Turm-Set 40kg	037791	649,00

Swing Hantel Kirsche

Turm-Set 26 kg, inkl. 8 Hanteln
Je zwei 1, 2, 4 und 6 kg Hanteln.
Turm-Set 40 kg, inkl. 8 Hanteln
Je zwei 2, 4, 6 und 8 kg Hanteln.

Bezeichnung	Art.-Nr.	Stück inkl. MwSt.
1 kg Stück	037501	54,00
2 kg Stück	037521	59,00
4 kg Stück	037541	69,00
6 kg Stück	037561	79,00
8 kg Stück	037581	89,00
Turm-Set 26kg	037821	695,00
Turm-Set 40kg	037831	749,00

Swing Hantel Nuss

Turm-Set 26 kg, inkl. 8 Hanteln
Je zwei 1, 2, 4 und 6 kg Hanteln.
Turm-Set 40 kg, inkl. 8 Hanteln
Je zwei 2, 4, 6 und 8 kg Hanteln.

Bezeichnung	Art.-Nr.	Stück inkl. MwSt.
1 kg Stück	037601	54,00
2 kg Stück	037621	59,00
4 kg Stück	037641	69,00
6 kg Stück	037661	79,00
8 kg Stück	037681	89,00
Turm-Set 26kg	037861	695,00
Turm-Set 40kg	037871	749,00

- ✓ mit 2 Griffen
- ✓ mit moderatem Rebound-Effekt

ab **73.⁵⁰**



Gymstick Medizinball mit Griffen

Rund, schwer und doch ganz einfach greifbar: Der Medizinball mit zwei Griffen lässt sich sowohl mit einer als auch mit zwei Händen heben, reißen und werfen. Erhältlich in vier Gewichtsabstufungen. Mit moderatem Rebound-Effekt. Einfach mit Wasser oder Desinfektionsmittel zu reinigen.

Artikelbezeichnung	Art.-Nr.	Stück ohne MwSt.	Stück inkl. MwSt.
Medizinball mit Griffen 4 kg ø 25 cm	131351	61,76	73,50
Medizinball mit Griffen 6 kg ø 25 cm	131361	70,50	83,90
Medizinball mit Griffen 8 kg ø 25 cm	131371	79,41	94,50
Medizinball mit Griffen 10 kg ø 25 cm	131381	88,15	104,90



✓ latexfrei

ab **14.⁹⁰**



TOGU Stonie

Stonie der Toning Ball. Mit flexibler Füllung. Passen sich den Händen an und lassen sich gut greifen und halten. Latexfrei. Leider keine Farbwahl möglich.

Artikelbezeichnung	Art.-Nr.	Stück ohne MwSt.	Stück inkl. MwSt.
Stonie 0,5 kg ø 7,5 cm	13134	12,52	14,90
Stonie 1,0 kg ø 7,5 cm	13130	15,04	17,90
Stonie 1,5 kg ø 8,5 cm	13131	18,40	21,90
Stonie 2,0 kg ø 10 cm	13132	21,76	25,90
Stonie 2,5 kg ø 10 cm	13133	30,17	35,90

- ✓ schont Boden und Wände
- ✓ latexfrei



ab **28.⁹⁰**

TOGU Medizinball aus Ruton

Der Klassiker unter den Medizinbällen. Latexfreier Gewichtsball für Kräftigungs- und Koordinationsübungen. Super griffig, schont Boden und Wände und ist dabei extrem langlebig. Sehr dynamisch durch Luftfüllung. Das Gewicht wird durch die Wandstärke erreicht. Ausgestattet mit einem Nadelventil.

Artikelbezeichnung	Art.-Nr.	Stück ohne MwSt.	Stück inkl. MwSt.
aus Ruton 0,8 kg ø 21 cm blau	131201	24,29	28,90
aus Ruton 1,0 kg ø 21 cm rot	131211	29,33	34,90
aus Ruton 1,5 kg ø 28 cm braun	131221	33,53	39,90
aus Ruton 2,0 kg ø 28 cm braun	131231	40,25	47,90
aus Ruton 3,0 kg ø 28 cm blau	131241	50,34	59,90
aus Ruton 4,0 kg ø 34 cm grün	131251	58,74	69,90
aus Ruton 5,0 kg ø 34 cm rot	131261	67,14	79,90

- ✓ aus strapazierfähigem Rindsleder



ab **34.⁵⁰**

Medizinball aus Leder

Die Medizinbälle bestehen aus strapazierfähigem Rindsleder, sind handgenäht und mit bester Füllung aus gepresstem Naturkork ausgestattet.

Artikelbezeichnung	Art.-Nr.	Stück ohne MwSt.	Stück inkl. MwSt.
aus Leder 1,0 kg ø 19 cm	131401	28,99	34,50
aus Leder 1,5 kg ø 22 cm	131411	36,05	42,90
aus Leder 2,0 kg ø 23 cm	131421	39,41	46,90
aus Leder 3,0 kg ø 26 cm	131431	50,34	59,90
aus Leder 4,0 kg ø 28 cm	131441	58,74	69,90
aus Leder 5,0 kg ø 30 cm	131451	67,14	79,90



Trimilin Ersatzfußkappe

Trimilin Trampolin Fußkappe aus Kunststoff.
Innendurchmesser: 2,5 cm.

Artikelbezeichnung	Art.-Nr.	Stück ohne MwSt.	Stück inkl. MwSt.
Ersatzfußkappe	22917	3,78	4,50



Trimilin Randbezug

Ersatz Randbezug für Trimilin Trampoline. Material: 100 % Polyethylen.

01962 (ø 87 cm): Für Trimilin Junior.
Farbe: rot.
22915 (ø 102 cm): Für Trimilin Sport, Med, Med-Plus, Profi, Profi-Plus, Miniswing, Miniswing-Plus.
Farben: 01-blau, 03-rot, 04-gelb, 05-schwarz, 16-bordeaux, 35-mint, 41-silber.
01963 (ø 120 cm): Für Trimilin Swing, Swing Plus, Superswing und Superswing Plus.
Farben: 01-blau, 03-rot, 04-gelb, 05-schwarz, 08-türkis, 14-violett, 16-bordeaux, 19-orange, 41-silber.

Artikelbezeichnung	Art.-Nr.	Stück ohne MwSt.	Stück inkl. MwSt.
Randbezug ø 87 cm	01962	16,72	19,90
Randbezug ø 102 cm	22915	27,65	32,90
Randbezug ø 120 cm	01963	33,53	39,90

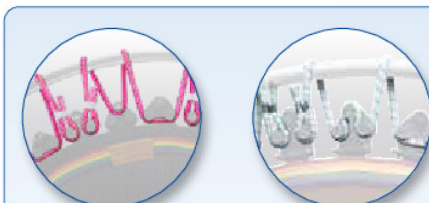

01950
für Trimilin Jump Vario



01953, 01952
für Trimilin Vario 100 / 120



01949
Spannwerkzeug

Gummikabel für Trimilin Jump

Die Gummikabel ermöglichen eine individuelle Einstellung von Dämpfung und Härtegrad der Sprungmatte Ihres Trimilin Jump Trampolins. Hierzu ändern Sie einfach mit Hilfe eines Spannwerkzeugs die Spannung.

Farbe 01952 und **01953:** weiß mit blauen Streifen.
Farben 01950: 06-weiß, 13-pink, 32-gelb.

Artikelbezeichnung	Art.-Nr.	Stück ohne MwSt.	Stück inkl. MwSt.
Gummikabel für Trimilin Jump Vario	01950	6,30	7,50
Gummikabel für Trimilin Vario 100	01953	4,62	5,50
Gummikabel für Trimilin Vario 120	01952	5,46	6,50
Spannwerkzeug für Vario Trampoline	01949	2,44	2,90

ab **49,90**



Trimilin Tragetasche

Die Tragetasche ermöglicht den sicheren Transport Ihres Trampolins. Eine separate Innentasche zum Verstauen der Schraubbeine ist ebenfalls enthalten. Diese müssen beim Transport abgeschraubt werden.

Artikelbezeichnung	Art.-Nr.	Stück ohne MwSt.	Stück inkl. MwSt.
Für Modelle bis ø 102 cm	22918	41,93	49,90
Für Modelle bis ø 120 cm	22929	50,34	59,90



22924
DVD

22922
Buch

22923
CD

Trimilin Trainings-Medien

Artikelbezeichnung	Art.-Nr.	Stück ohne MwSt.	Stück inkl. MwSt.
Trainingsbuch 49 S.	22922	6,00	
CD Übungsprogramm 2x30 Min.	22923	14,00	
DVD Qibalancing 65 Min.	22924	22,95	



22920 + 22926
Haltegriff und Seitenteil
für ø 102 cm

Trimilin Zubehör

Der Griff gewährleistet einen sicheren Halt und erleichtert insbesondere älteren Menschen das Trainieren. Höhenverstellbar. Lieferbar für alle Modelle außer Trimilin Junior. Inklusive Aufbauanleitung.

Artikelbezeichnung	Art.-Nr.	Stück ohne MwSt.	Stück inkl. MwSt.
Haltegriff für ø 102 cm	22920	41,93	49,90
Seitenteil für ø 102 cm	22926	21,76	25,90
Haltegriff für ø 120 cm	22927	46,18	54,95
Seitenteil für ø 102 cm	22928	25,13	29,90



22920
Haltegriff für ø 102 cm



- ✓ **ideal zum Aufbau von Koordination und Kondition**
- ✓ **trainiert Kraft und Gleichgewicht**



ab **52.90**



AIREX Balance-pad

Ein sicherer Stand ist Ausgangspunkt für krankengymnastische und sporttherapeutische Bemühungen zur Wiedergewinnung einer ungestörten Geh- bzw. Fußfunktion. Das Balance-pad zeichnet sich durch den destabilisierenden Effekt aus. Der Spezialschaumstoff bietet eine ideale Fläche zum Aufbau von koordinativen und konditionellen Eigenschaften. Auch Kraft und Gleichgewicht werden trainiert. Eingesetzt wird es häufig in der Prävention und Rehabilitation von orthopädischen Erkrankungen zur Aufschulung der motorischen Fähigkeiten und Fertigkeiten.
Material: aufgeschäumter Kunststoff. Dichte 50 kg/pro m³.
Gewicht: ca. 0,8 kg. Maße: 50x41x6 cm. **Farbe:** blau.

Rabatt
Ab 5 Stück je Art.-Nr. 5 %
Ab 10 Stück je Art.-Nr. 10 %

Artikelbezeichnung	Art.-Nr.	Stück ohne MwSt.	Stück inkl. MwSt.
Balance-pad 50x41x6 cm	03050	50,38	59,95



ab **121.45**

- ✓ **lange Version: 98 cm**
- ✓ **noch vielseitiger einsetzbar**

AIREX Balance-pad Xlarge

Das Balance-pad Xlarge ist aufgrund seiner Länge von 98 cm sehr vielfältig einsetzbar. Es ist rutschfest, gelenkschonend, stabilisierend, beidseitig verwendbar, körperwarm, hautfreundlich und übt eine wirkungsvolle Stimulation der Fußrezeptoren aus.

Material: aufgeschäumter Kunststoff. Dichte 50 kg/pro m³.
Gewicht: ca. 1,43 kg. Maße (LxBxH): 98x41x6 cm.

Farben: 01-blau, 50-lava.

Rabatt
Ab 5 Stück je Art.-Nr. 5 %
Ab 10 Stück je Art.-Nr. 10 %

Artikelbezeichnung	Art.-Nr.	Stück ohne MwSt.	Stück inkl. MwSt.
Balance-pad Xlarge 98x41x6 cm	03054	113,40	134,95



ab **59.90**

- ✓ **rutschhemmend**
- ✓ **waffelartige Oberfläche stimuliert Fußreflexzonen**

AIREX Balance-pad Elite

Das Airex Balance-Pad Elite verfügt über eine rutschhemmende Unterseite und eine „waffelförmig“ strukturierte Oberfläche, welche der Stimulation der menschlichen Fußreflexzonen dient. Diese zwei Aspekte bilden letztendlich auch den grundlegenden Unterschied zum Airex Balance-Pad.

Material: aufgeschäumter Kunststoff. Dichte 50 kg/pro m³.
Gewicht: ca. 0,8 kg. Maße (LxBxH): 50x41x6 cm.

Farben: 01-blau, 13-pink, 50-lava, 51-kiwi.

Rabatt
Ab 5 Stück je Art.-Nr. 5 %
Ab 10 Stück je Art.-Nr. 10 %

Artikelbezeichnung	Art.-Nr.	Stück ohne MwSt.	Stück inkl. MwSt.
Balance-pad Elite 50x41x6 cm	03055	58,78	69,95



ab **67.40**

- ✓ **noppenartige Oberfläche**
- ✓ **besonders robust**
- ✓ **für Einsteiger**

AIREX Balance-pad Solid

Das Balance-pad Solid zeichnet sich durch seine innovative noppenartige Oberfläche aus und verfügt zudem über einen verstärkten Härtegrad. Durch seine höhere Dichte ist das Balance-pad Solid robuster und zudem kompakter und schwerer als das bereits bekannte Balance-pad Elite. Dadurch erleichtert es den Einstieg in das Training und bietet mehr Halt während der Übungen.

Material: aufgeschäumter Kunststoff. Dichte 50 kg/pro m³.
Gewicht: ca. 0,99 kg. Maße (LxBxH): 46x41x5 cm. **Farbe:** blau.

Rabatt
Ab 5 Stück je Art.-Nr. 5 %
Ab 10 Stück je Art.-Nr. 10 %

Artikelbezeichnung	Art.-Nr.	Stück ohne MwSt.	Stück inkl. MwSt.
AIREX Balance-pad Solid 46x41x5 cm	03007	62,99	74,95



ab **58.45**

- ✓ **waffelartige Oberfläche**
- ✓ **für Fortgeschrittene**
- ✓ **hochgradig instabil**

AIREX Balance-pad Cloud

Für professionelle Athleten und ambitionierte Freizeitsportler. Die sehr hohe Weichheit des Materials ermöglicht eine hochgradige Instabilität beim Training wodurch stabilisierende Muskeln aktiviert und die Koordination verbessert werden. Eine waffelartige Oberflächenstruktur auf beiden Seiten des Pads macht dieses auch beim anspruchsvollen Training rutschsicher und regt gleichzeitig sensorisch die propriozeptive Wahrnehmung an. Trotz der Weichheit des Materials steht das Balance-pad Cloud den anderen Produkten von AIREX in Sachen Langlebigkeit in nichts nach. Material: Schaumstoff. Gewicht: ca. 0,8 kg. Maße (LxBxH): 48x41x5 cm. **Farbe:** rubinrot.

Rabatt
Ab 5 Stück je Art.-Nr. 5 %
Ab 10 Stück je Art.-Nr. 10 %

Artikelbezeichnung	Art.-Nr.	Stück ohne MwSt.	Stück inkl. MwSt.
AIREX Balance-pad Cloud	03052	54,58	64,95



99.⁹⁰

TOGU Dynair Ballkissen Pro
Das erste Ballkissen kombiniert mit einer stabilen Platte. Kann sowohl als instabile, als auch labile Unterstützungsfläche für sensomotorisches Training und Gleichgewichtstraining eingesetzt werden. Zur Verbesserung des Gleichgewichts- und Koordinationsvermögens. Latexfrei. Gewicht: 2 kg. Belastbar bis ca. 200 kg. Durchmesser: 36 cm.

- ✓ latexfrei
- ✓ mit stabiler Platte

TOP bewertet
★★★★★
www.sport-tec.de

Artikelbezeichnung	Art.-Nr.	Stück ohne MwSt.	Stück inkl. MwSt.
Pro ø 36 cm	03348	83,95	99,90

✓ stärkt den Rücken
✓ latexfrei



ab 31.⁴⁰

TOGU Dynair Ballkissen Cardo
In jedem Alter gesund sitzen und den Rücken stärken. Mobil und im Gleichgewicht sein. Maße (LxB) 32x32 cm. Belastbar bis ca. 200 kg. Latexfrei.

Farben: 03-rot, 01-blau, 05-schwarz.

Rabatt
Ab 4 Stück je Art.-Nr. 5 %
Ab 10 Stück je Art.-Nr. 10 %

Artikelbezeichnung	Art.-Nr.	Stück ohne MwSt.	Stück inkl. MwSt.
Cardo 32x32 cm	21828	29,33	34,90

✓ gesundes Sitzen
✓ latexfrei



ab 40.⁴⁰

TOGU Dynair Premium Keil-Ballkissen
Das Original - Aktiv gesund und bewegt Sitzen. Unterstützt die aufrechte Haltung. Belastbar bis 200 kg. Latexfrei.

Farben: 13-pink, 16-bordeaux, 01-blau, 05-schwarz.

Rabatt
Ab 4 Stück je Art.-Nr. 5 %
Ab 8 Stück je Art.-Nr. 10 %

Artikelbezeichnung	Art.-Nr.	Stück ohne MwSt.	Stück inkl. MwSt.
Keil-Ballkissen ø 40 cm	21855		44,90

✓ Sitzen ohne Last
✓ latexfrei



72.⁹⁰

TOGU Sitzring Airgo mit Nadelpumpe
Entlastet mit neuer Form - auch mit Bezug. Material: Ruten, latexfrei. Inkl. Pumpe. Belastbar bis 200 kg. Maße (LxBxH) 46x42,5x8 cm.

Farben: 01-blau, 05-schwarz.

Artikelbezeichnung	Art.-Nr.	Stück ohne MwSt.	Stück inkl. MwSt.
Airgo Sitzring 46x42,5x8 cm	21836		72,90

✓ erhalten Sie gestärktes Bindegewebe
✓ inkl. DVD und Anleitung



69.-

Magic Sit
Komplettes Trainingssystem, um Ihre Rückenmuskulatur zu festigen und Ihr Bindegewebe zu straffen. Regulierbare Steigerung des gesamten Trainingseffekts möglich. Lieferung inkl. DVD und Anleitung. Belastbar bis max. 150 kg. Durchmesser: ca. 38 cm.

Artikelbezeichnung	Art.-Nr.	Stück ohne MwSt.	Stück inkl. MwSt.
Magic Sit ø 38 cm	03268	57,98	69,00

✓ intensives Venentraining
✓ latexfrei



46.⁹⁰

TOGU Dynair Venentrainer Senso
Der Venentrainer ermöglicht mit den perfekt geformten Luftkissen ein intensives Venentraining beim Sitzen oder im Stehen. Die vordere und hintere Beinmuskulatur wird im Wechselspiel angeregt. Die Fußreflexzonen werden durch die samtig-weichen Noppen stimuliert. Durch das Training kann gestautes Blut und Lympflüssigkeit besser abtransportiert werden. Das Training im Stehen stabilisiert die Muskeln um das Kniegelenk bis hin zu den Oberschenkeln. Latexfrei. Maße (LxBxH): 34x33x6 cm.

AGR
www.haendel.de

Artikelbezeichnung	Art.-Nr.	Stück ohne MwSt.	Stück inkl. MwSt.
TOGU Dynair Venentrainer Senso	218571	39,41	46,90



169.-

TOGU Ski-Trainer
Der neue Ski Trainer ist ein dynamisches und vielseitig einsetzbares Trainings- und Therapiegerät. Er ist beidseitig verwendbar, ideal zu reinigen und einfach stapelbar. Das bewährte Trainingsgerät mit dem 2-Kammer-Luftsystem als instabile Unterlage ermöglicht ein Training mit Maximaleffekt. Das Training geht intensiver in die Tiefe, Wahrnehmung, Reizverarbeitung und Stabilität werden geschult und verbessert. Gewicht: 3840 g, Belastbarkeit: 200 kg, Maße (LxBxH): 40x40x12 cm.

Artikelbezeichnung	Art.-Nr.	Stück ohne MwSt.	Stück inkl. MwSt.
TOGU Ski-Trainer 40x40x12 cm rot	032781	142,02	169,00

TOP bewertet
★★★★★
www.sport-tec.de

89.⁹⁰

Sportkreisel Profi
Dient als Anregung zur Entwicklung von Bewegungsaufgaben im Sinne einer planmäßigen Bewegungserziehung. Die Eigentümlichkeit des Kreisels bringt es mit sich, dass selbst streng gezielte Übungen den Charakter des spielerischen Experimentierens nicht verlieren, so dass der Spannungsausgleich innerhalb der Muskulatur in einer für den Sportler unauffälligen Weise erreicht wird. Belastbar bis 180 kg. Maße (ø): 38 cm, (Höhe): 11 cm.

Artikelbezeichnung	Art.-Nr.	Stück ohne MwSt.	Stück inkl. MwSt.
Sportkreisel Profi ø 38 cm	02447	75,55	89,90

✓ **adaptierbar an jeden Trainingsschuh**
✓ **sensorisches Training**

TOGU Dynair Walker
TOGU Dynair Walker, der nächste Schritt im sensorischen Training: Die patentierte Dynair Technologie eingebettet in die erste dynamisch luftgefüllte Unterlage, die bei jedem Schritt und jeder Übung im Stand für Instabilität sorgt. Adaptierbar an jeden Trainingsschuh und Schuhgrößen von EUR 37 bis 46 durch individuell einstellbares Klettssystem. Ideal als ergänzendes Training- und Therapiegerät in der Gangschule mit Hilfestellung, bei Koordinationsübungen und zur Kräftigung der Muskulatur, Gelenkstabilitäts-Training und Ganzkörper-Stabilitätstraining. Die TOGU Dynair Walker sind mit und ohne Zusatzgeräte einsetzbar. Die Fixierung erfolgt mittels Klettverschluss. Inkl. Pumpe und Übungsanleitung. Latexfrei. Belastbar bis max. 150 kg. Maße (LxBxH): 36x15,5x10 cm.

Artikelbezeichnung	Art.-Nr.	Stück ohne MwSt.	Stück inkl. MwSt.
TOGU Dynair Walker Paar	02472	151,18	179,90

TOP bewertet
★★★★★
www.sport-tec.de

✓ **platzsparend**
✓ **Mutter-Kind-Therapie**

ab 19.⁹⁰

Therapiekreisel
Zur Verwendung in der neurophysiologischen Behandlung bei allen motorischen Entwicklungsstufen, wie Rückenlage, Bauchlage, Krabbelstand, Sitzen, Kniestand und Stand. Aus allen diesen Lagen üben Patienten Koordination, Balance und automatische Bein-, Rumpf- und Armreaktionen. Dieser preiswerte Kreisel eignet sich auch zur Verordnung für die Mutter-Kind-Therapie daheim. Für das Fitnessstraining ideal als platzsparendes Trimm-dich-Gerät Zuhause, im Freien oder in der Turnhalle. Belastbar bis 120 kg. Maße (ø): 40 cm, (Höhe): 9 cm.

Rabatt
✓
Ab 6 Stück je Art.-Nr. 5 %
Ab 12 Stück je Art.-Nr. 10 %
Ab 18 Stück je Art.-Nr. 20 %

Artikelbezeichnung	Art.-Nr.	Stück ohne MwSt.	Stück inkl. MwSt.
Therapiekreisel ø 40 cm rot	02445	20,84	24,80

✓ **Therapiegerät zur Behandlung von Koordinations-, Gleichgewichts- und Muskelfunktionsstörungen**

Gymtop Therapiekreisel USB
Der Gymtop Therapiekreisel USB ist das besondere Therapiegerät zur Behandlung von Koordinations-, Gleichgewichts- und Muskelfunktionsstörungen. Er wird an die USB-Schnittstelle des PC angeschlossen. Der Benutzer kann nicht nur ungerichtete motorische Aktivitäten entwickeln, sondern auch erlernen, den vorgegebenen translatorischen (geradlinige, fortschreitende Bewegung) und rotatorischen (drehende, fortschreitende Bewegung) Bewegungsvorgaben zu folgen. Dabei ist es möglich, die Qualität und Quantität der Lösung einer bestimmten Bewegungsaufgabe sichtbar zu machen und zu messen. Der Patient reagiert nicht nur auf Lageveränderungen, sondern muss diese aktiv und geplant herbeiführen. In der Datenbank können alle Patientendaten und Übungen gespeichert werden. Daraus lässt sich eine druckfähige Langzeitstatistik erstellen, die den Therapieverlauf eindeutig dokumentiert und eine Kontrolle und Auswertung des Trainings ermöglicht. Belastbar bis ca. 120 kg.

Systemvoraussetzungen: Prozessor: Pentium II 500 oder schneller, RAM: 128 MB, Festplatte: 100 MB verfügbar + 1 MB pro Übung, Betriebssystem: Windows 2000, Windows XP, Windows 7, DirectX8 oder höher, CD-ROM Laufwerk.

Artikelbezeichnung	Art.-Nr.	Stück ohne MwSt.	Stück inkl. MwSt.
Therapiekreisel Professional Edition Software	02448	334,45	398,00

✓ **Bewegung sichtbar machen**



799.-



Ski-Trainer Pro Fitter 2

Der Pro Fitter 2 ist fordernd, macht Spaß und ist einfach zu bedienen. Das Training wirkt sich positiv auf den Sport und das tägliche Leben aus. Der von Physiotherapeuten als Rehabilitationstrainer eingesetzte Pro Fitter 2, bietet Ihnen, als hervorragender Fitnessapparat, die optimale Möglichkeit ihren Gleichgewichtssinn zu schulen und zählt bereits seit 1985 als erfolgreicher Trainingspartner vieler Athleten und medizinischer Fachleute. Bewährt als Skitrainer, erlaubt der Pro Fitter 2 Trainingsmöglichkeiten für Slalom, Abfahrtslauf, Rücken-, Bein- und Armtraining. Die unterschiedlichen Einstellmöglichkeiten werden dazu verwendet den Schwierigkeitsgrad der jeweiligen Übung zu erhöhen bzw. zu reduzieren. Max. Gewichtsbelastung: 136 kg. Maße (LxBxH): 129x33x25 cm.

Gleichgewichtsstöcke für Ski Trainer Pro Fitter 2

Die Gleichgewichtsstöcke unterstützen Ihr Training auf dem Ski Trainer. Sie ermöglichen Anfängern, das sichere Training. Die Balance kann leichter gehalten werden. Daher eignet sich das Zubehör-Tool auch für Personen mit eingeschränktem Gleichgewicht. Länge der Stöcke: 130 cm. Durchmesser Standfläche: 21 cm.

Verschleißteile-Set für Pro Fitter 2

Die Zugstränge des Ski Trainer Pro Fitter 2 sollten nach 300 bis 500 Betriebsstunden ausgetauscht werden. Das Verschleißteile-Set für den Pro Fitter 2 besteht aus 4 Zugsträngen und 2 Laufschienen.

Rollensatz für Ski Trainer Pro Fitter 2

Der Rollensatz für den Ski Trainer Pro Fitter 2 besteht aus 4 Rollen.

Artikelbezeichnung	Art.-Nr.	Stück ohne MwSt.	Stück inkl. MwSt.
Pro Fitter 2	32553	671,43	799,00
Verschleißteile-Set für Pro Fitter 2	32555	58,74	69,90
Gleichgewichtsstöcke, 2 Stück	32556	113,36	134,90
Rollensatz für Ski Trainer Pro Fitter 2, 4 Rollen	32557	29,37	34,95



169.-

TOGU Ski-Trainer

Der neue Ski Trainer ist ein dynamisches und vielseitig einsetzbares Trainings- und Therapiegerät. Er ist beidseitig verwendbar, ideal zu reinigen und einfach stapelbar. Das bewährte Trainingsgerät mit dem 2-Kammer-Luftsystem als instabile Unterlage ermöglicht ein Training mit Maximaleffekt. Das Training geht intensiver in die Tiefe, Wahrnehmung, Reizverarbeitung und Stabilität werden geschult und verbessert. Gewicht: 3840 g, Belastbarkeit: 200 kg, Maße (LxBxH): 40x40x12 cm.

Artikelbezeichnung	Art.-Nr.	Stück ohne MwSt.	Stück inkl. MwSt.
TOGU Ski-Trainer 40x40x12 cm rot	032782	142,02	169,00



169.⁹⁰

Flowin Trainingsmatte, 6 tlg.

Flowin Friction Training steht für ein Trainingskonzept, dem das Zusammenspiel zweier physikalischer Komponenten zugrunde liegt: Gewichtskraft und Reibung. Das ausgeklügelte Reibungsverhalten zwischen der Flowin Trainingsplattform und den Flowin Auflagen gewährleistet eine Mischung aus Stabilität und Gleitvermögen, die den einzigartigen Trainingsreiz ausmacht. Je nach Bewegungsausführung lässt sich die Trainingsintensität für Einsteiger bis Fortgeschrittene verändern: Besonders für das Core-Training, aber auch für Kraft- und Koordinationstraining stellt Friction Training ein innovatives Angebot dar. Lieferumfang: Aufrollbare Matte, 2 x Fußpad, 2 x Handpad, 1 x Knie-Pad, stabile Trage- und Aufbewahrungstasche. Farbe der Matte: weiß. Maße der Matte (LxBxH): 140x100x0,4 cm.

Artikelbezeichnung	Art.-Nr.	Stück ohne MwSt.	Stück inkl. MwSt.
Sport 140x100x0,4 cm weiß	03846	142,77	169,90



69.⁹⁰



Pedalo Sport (Einzel-Pedalo)

Trainingsgerät zur Verbesserung der koordinativen Fähigkeiten, dem Gleichgewichtssinn und dem Reaktionsvermögen. Durch die schmälere Trittlflächen entsteht, gegenüber dem Pedalo Classic, ein höherer Schwierigkeitsgrad. Maximale Belastbarkeit 120 kg. Maße Trittlfläche (LxB): 6x14 cm. Maße (LxBxH): 37,5x22x22 cm.

Artikelbezeichnung	Art.-Nr.	Stück ohne MwSt.	Stück inkl. MwSt.
Sport (schwer) 37,5x22x22 cm	02310	58,74	69,90



134.⁹⁰

Pedalo Classic (Doppel-Pedalo)

Trainingsgerät zur Verbesserung der koordinativen Fähigkeiten, dem Gleichgewichtssinn und dem Reaktionsvermögen. Die breiten Trittlflächen verleihen dem Übenden einen sicheren Stand. Somit ist das Pedalo Classic für Kinder und Erwachsene als Einstiegsgerät sehr gut geeignet. Maximale Belastbarkeit 200 kg. Maße Trittlfläche (LxB): 30x14 cm. Maße (LxBxH): 44x37x22 cm.

Artikelbezeichnung	Art.-Nr.	Stück ohne MwSt.	Stück inkl. MwSt.
Classic (leicht) 44,0x37x22 cm	02300	113,36	134,90



349.⁹⁰

Pedalo Reha S

Das Trainingsgerät eignet sich für den therapeutischen Einsatz. Nach Operationen oder Verletzungen, kann die Wiederherstellung der Beweglichkeit und die Kräftigung des Bewegungsapparates trainiert werden. Die koordinativen Fähigkeiten und evtl. Gleichgewichtsdefizite werden zusätzlich verbessert. Durch die höhenverstellbaren Teleskopstützen entsteht gegenüber dem Pedalo Reha-Bar S ein erhöhter Schwierigkeitsgrad. Gewicht: 15 kg. Maximales Benutzergewicht 250 kg. Die Stützen sind von 64-100 cm verstellbar. Aufstellmaß ohne Stützen (LxBxH): 104x37,5x22 cm.

Artikelbezeichnung	Art.-Nr.	Stück ohne MwSt.	Stück inkl. MwSt.
Reha S (inkl. 2 Stützen)	02320	294,04	349,90
Teleskopstützen 62-94 cm	023123	75,55	89,90

- ✓ *sicherer Stand*
- ✓ *stärken Sie Ihre Beweglichkeit und Ihren Gleichgewichtssinn*

469.⁹⁰



Pedalo Reha-Bar S

Das Trainingsgerät eignet sich für den therapeutischen Einsatz. Nach Operationen oder Verletzungen, kann die Wiederherstellung der Beweglichkeit und die Kräftigung des Bewegungsapparates trainiert werden. Die koordinativen Fähigkeiten und evtl. Gleichgewichtsdefizite werden zusätzlich verbessert. Durch verschiedene Ausstattungsmerkmale kann das Pedalo unterschiedlichen Therapiemaßnahmen und Bedürfnissen angepasst werden. Die Stützen kombiniert mit den Barreinteilen und die 100cm langen Trittbretter geben dem Übenden einen sicheren Halt und genügend Bewegungsfreiraum. Gewicht: 21,5 kg. Maximales Benutzergewicht 280 kg. Die Stützen sind von 64-100 cm verstellbar. Aufstellmaß (LxBxH): 104x45x75-115 cm.

Artikelbezeichnung	Art.-Nr.	Stück ohne MwSt.	Stück inkl. MwSt.
Reha-Bar S 104x45x75-115 cm	02612	394,87	469,90



179.⁹⁰

Pedalo Wawago

Das Wawago ist eine Weiterentwicklung des Pedalo-Systems und vermittelt gegenüber dem herkömmlichen Pedalo völlig andere Bewegungsgefühle. Die Fußspitze bewegt sich beim Fahren mit dem Wawago zusätzlich auf- und abwärts. Wie beim natürlichen Gehen werden dadurch die Fußgelenke mobilisiert. Dies bewirkt eine Andehnung und Kontraktion der Wadenmuskulatur und dient der Verbesserung von Koordination und Gleichgewicht. Trittlfläche 40x14 cm. Belastbar bis 150 kg. Maße (LxBxH): 52x42x21 cm.

Artikelbezeichnung	Art.-Nr.	Stück ohne MwSt.	Stück inkl. MwSt.
Wawago 52x42x21 cm	02305	151,18	179,90



199,-



- ✓ kein Fallschutz notwendig
- ✓ unterstützt motorische Entwicklung

Slackspot Basic, LxBxH 135x18x11 cm

Slackspot Basic ist das Herzstück des Systems. Die insgesamt vier Varianten des Slackspot-Systems ermöglichen die Balance von bis zu vier Kindern gleichzeitig. Die geringe Balancierhöhe von 10 cm sorgt für eine „sichere“ Balance ohne Hilfestellung - ein Fallschutz ist nicht notwendig. Slackspot unterstützt die motorische Entwicklung von Kindern, führt zu Bewegungssicherheit im Alltag und ermöglicht das Balancieren im Team. Eingetragenes Design. Material: Birkenperrholz, Oberflächenbehandlung: lackiert. Altersempfehlung: für Kinder von 3 bis 12 Jahren. Maße (LxBxH): 135x18x11 cm. Gewicht: 6,6 kg. Belastbarkeit: 60 kg. Lieferumfang: 2 Spots, 1 Aussteifungsrohr, 1 Slackline, Montageset, Anleitung

Artikelbezeichnung	Art.-Nr.	Stück ohne MwSt.	Stück inkl. MwSt.
Slackspot Basic LxBxH 135x18x11 cm	16222	167,23	199,00



499,-



- ✓ ermöglicht Balancieren im Team
- ✓ unterstützt motorische Entwicklung

Slackspot Square, LxBxH 135x135x11 cm

Vier gleiche Spots bilden einen Rundparcours in Form eines Quadrats. Bis zu vier Kinder können auf diesem Parcours Balance und Schnelligkeit unter Beweis stellen. Die geringe Balancierhöhe von 10 cm sorgt für eine „sichere“ Balance ohne Hilfestellung. Slackspot unterstützt die motorische Entwicklung von Kindern, führt zu Bewegungssicherheit im Alltag und ermöglicht das Balancieren im Team. Für den Indoor-Bereich. Material: Birkenperrholz. Oberflächenbehandlung: lackiert. Altersempfehlung: für Kinder von 3 bis 12 Jahren. Maße (LxBxH): 135x135x11 cm. Gewicht: 14,6 kg. Belastbarkeit: 60 kg. Lieferumfang: 4 Spots, 4 Aussteifungsrohre, 4 Slacklines, Montageset, Anleitung.

Artikelbezeichnung	Art.-Nr.	Stück ohne MwSt.	Stück inkl. MwSt.
Slackspot Square LxBxH 135x135x11 cm	16223	419,33	499,00



- ✓ Balancieren ohne Hilfestellung
- ✓ auch für den Garten geeignet

99,90



Slackspot Outdoor, LxBxH 155x20x10 cm

Die Slackline für den Garten. Durch die Verwendung neuer Materialien ist unser Slacklinesystem für Kinder jetzt auch für den Garten geeignet. Durch das Erweiterungsset können die Parcours nach Belieben ausgebaut werden. Auch bei diesem Produkt ist das Balancieren ohne Hilfestellung bereits für die Kleinsten möglich. Material: Kunststoff, Metall. Oberflächenbehandlung: lackiert. Altersempfehlung: 3+. Maße (LxBxH): 155x20x10 cm. Gewicht: 3,7 kg. Belastbarkeit: 50 kg. Lieferumfang: 2 Spots, 1 Aussteifungsrohr, 1 Slackline, Montageset, Anleitung.

Artikelbezeichnung	Art.-Nr.	Stück ohne MwSt.	Stück inkl. MwSt.
Slackspot Outdoor LxBxH 155x20x10 cm	16224	83,95	99,90

✓ auch im Wasser verwendbar

✓ sehr vielseitig

59.⁹⁰



Kreiselspiel

Der Riesen-Kreiselspiel bietet unzählige Anwendungsmöglichkeiten: Wippen, im Kreis drehen, eine Höhle bauen oder sogar (für kleine Kinder) als Boot im Wasser usw. Entwickelt die kindliche Motorik beim Spielen. Für den Außen- und Innenbereich. Aus schlagfestem Kunststoff. Durchmesser: ca. 80 cm. Tiefe 44 cm. Belastbar bis 100 kg. ACHTUNG! Nicht für Kinder unter 3 Jahren geeignet.

Artikelbezeichnung	Art.-Nr.	Stück ohne MwSt.	Stück inkl. MwSt.
Riesen-Kreiselspiel, Ø 80 cm	02430	50,34	59,90



✓ sehr vielseitig

✓ ab 3 Jahren

99.⁹⁰



Balancierbrett

Ein breites Balancierbrett mit 76 cm ø und 14,5 cm Höhe. Vielseitige Anwendungen möglich, z.B. hin- und herschaukeln, sich drehen und das Gleichgewicht halten, auf dem Brett stehen oder sitzen usw. Mit Anti-Gleitprofil und zwei Handgriffen. Im Außen- und Innenbereich verwendbar. Eigengewicht: 3,5 kg. Belastbar bis 50 kg. ACHTUNG! Nicht für Kinder unter 3 Jahren geeignet.

Artikelbezeichnung	Art.-Nr.	Stück ohne MwSt.	Stück inkl. MwSt.
Balancierbrett ø 76 cm rot	02420	83,95	99,90

109.-



Balancierbögen-Set, 3-tlg.

Balancierbögen sind ideale Hilfsmittel zum Training von Gleichgewicht, Balance und Kreativität. Die Bögen können sowohl mit der gewölbten Seite nach oben platziert werden, wodurch eine Brücke entsteht, als auch mit der gewölbten Seite nach unten, wodurch sie als Wippe verwendet werden können. Mehrere Bögen können zu einem Pfad kombiniert werden oder auch gestapelt werden. Max. Belastbarkeit 75kg; Lieferumfang: 1x Balancebogen orange mit grauem Rand; 1x Balancebogen grün mit grauem Rand; 1x Balancebogen blau mit grauem Rand. Maße (LxBxH): 59x21,5x10,5 cm. ACHTUNG! Nicht für Kinder unter 2 Jahren geeignet.

Artikelbezeichnung	Art.-Nr.	Stück ohne MwSt.	Stück inkl. MwSt.
Balancierbögen-Set, 3-tlg.	02482	91,60	109,00

Balance-Weg River, 7-tlg.

River bietet unbegrenzte Möglichkeiten, Balance Wege zu bauen! Die Elemente sind leicht zusammenzufügen und sehr flexibel. Dank der Größe der einzelnen Elemente, sind sogar Kleinkinder dazu in der Lage, einen „River“ zu bauen. Produkteigenschaften: Aus langlebigem Plastik, Antirutsch Gummi-Ecken, die einzelnen Elemente sind stapelbar und leicht zu lagern. Max. Belastbarkeit: 75 kg. ACHTUNG! Nicht für Kinder unter 3 Jahren geeignet.

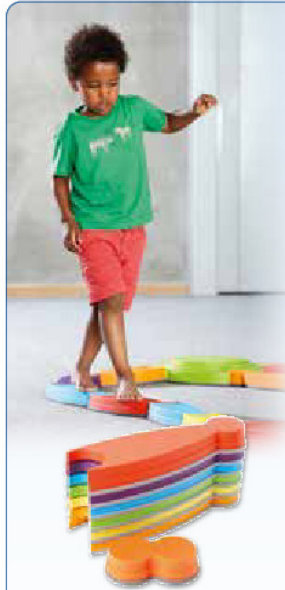

Balance-Set River Landscape, 21-tlg.

Das Balance-Set „River Landscape“ bietet unzählige Möglichkeiten für Balance Training, Bewegungsübungen und Gruppenspiele. Produkteigenschaften: 21 River Elemente, 2 Island Elemente, 2 Bridge Elemente, aus langlebigem Plastik, Antirutsch Gummi-Ecken, die einzelnen River Elemente sind stapelbar und leicht zu lagern, max. Belastbarkeit: 100 kg. ACHTUNG! Nicht für Kinder unter 3 Jahren geeignet.

ab **59.⁹⁰**

Artikelbezeichnung	Art.-Nr.	Stück ohne MwSt.	Stück inkl. MwSt.
River 7-tlg.	02390	50,34	59,90
River Landscape 21-tlg.	02391	193,19	229,90



49.⁹⁰



Ergo-Rollbrett mit Griff

Das leichtgängige und stabile Ergo-Rollbrett mit 4 Griffmulden als Handschutz und 2 Bohrungen für Zugseile, kann von Kindern und Erwachsenen gleichermaßen benutzt werden. Es bietet optimale Bewegungsfreiheit im Schulterbereich für Übungen im Liegen und viel Platz für Übungen im Sitzen. Die große Einsatzmöglichkeit macht das Ergo-Rollbrett zu einem beliebten Spiel- und Sportgerät mit hohem Aufforderungscharakter. Material: Robustes Mehrschichtholz Birke Multiplex natur lackiert, Kanten gerundet. 4 Lenkrollen, Abriebfeste Vollgummireifen mit guter Bodenhaftung, Rollendurchmesser 7 cm. Kippsicher und extrem belastbar bis 300 kg. Maße (LxBxH): 59,5x35x11 cm. ACHTUNG! Nicht für Kinder unter 3 Jahren geeignet.

Artikelbezeichnung	Art.-Nr.	Stück ohne MwSt.	Stück inkl. MwSt.
Ergo-Rollbrett mit Griff 59,5x35x11 cm	02400	41,93	49,90

✓ optimale Bewegungsfreiheit

✓ kippsicher und extrem belastbar

64.⁹⁰



Pedalo Rollbrett

Das hochqualitative Rollbrett bietet ein gutes Handling für Kinder und Erwachsene, optimale Bewegungsfreiheit im Schulterbereich für Übungen im Liegen und viel Platz für Übungen im Sitzen. 4 freibewegliche Lenkrollen erfordern mehr Geschicklichkeit und Körpereinsatz in der Aussteuerung. Kugelgelagerten Flüster-Leichtlaufrollen, abriebfeste Vollgummireifen mit guter Bodenhaftung. Material: Robustes Mehrschichtholz Birke Multiplex natur lackiert, Kanten gerundet. Kippsicher und extrem belastbar bis 150 kg. Umlaufende Rasterbohrung für Anbauteile. Maße (LxBxH) 60x35x10 cm. ACHTUNG! Nicht für Kinder unter 3 Jahren geeignet.

Artikelbezeichnung	Art.-Nr.	Stück ohne MwSt.	Stück inkl. MwSt.
Pedalo Rollbrett 60x35x10 cm	02405	54,54	64,90



ab **89,90**

Bälle für Ballpool

Hygienisch, abwaschbar, in verschiedenen bunten Farben mit hohem Aufforderungscharakter. Sack: 500 St., ø 6 cm, bunt.

Rabatt
Ab 3 Stück je Art.-Nr. 5 %
Ab 5 Stück je Art.-Nr. 10 %

Artikelbezeichnung	Art.-Nr.	Stück ohne MwSt.	Stück inkl. MwSt.
Bälle für Ballpool ø 6 cm bunt 500 Bälle	21409	83,95	19,00 € 99,90



Lieferung ohne Bälle und ohne Rutsche!

Ballpool, 5-tlg.

Robuster Ballpool aus Schaumstoff mit strapazierfähigem Planenstoff und verbesserten Klettbandverbindungen. Die Teile sind unempfindlich gegen Schmutz und Feuchtigkeit und leicht zu reinigen. Kern: Fester Schaumstoffkern, passend für ca. 6000 Bälle, Lieferung ohne Bälle und ohne Rutsche! Maße (LxBxH): 225x225x50 cm.

Artikelbezeichnung	Art.-Nr.	Stück ohne MwSt.	Stück inkl. MwSt.
Ballpool, 5-tlg. 225x225x50cm	21410	671,43	799,00



- ✓ stabile Klettverbindung
- ✓ passend für ca. 3000 Bälle

Lieferung ohne Bälle!

Ballpool Viertelkreis, 4-tlg.

Bezug: Planenstoff mit neuen stabileren Klettbandverbindungen, die geraden Seiten sind in der Gehrung mit Gurtband zusammengenäht. Kern: fester Schaumstoffkern, passend für ca. 3000 Bälle. Lieferung ohne Bälle! Wandstärke 20 cm. Maße (LxBxH): 200x200x50 cm.

Artikelbezeichnung	Art.-Nr.	Stück ohne MwSt.	Stück inkl. MwSt.
Viertelkreis 200x200x50 cm	21415	671,43	799,00



ab **779,-**

Lieferung ohne Bälle!

Ballpool

Die Seitenwände bestehen aus mit PVC überzogenem Schaumstoff. Der Boden besteht aus einer PVC-Folie. Die Oberfläche ist abwaschbar, jedoch nicht wasserdicht.

Art.-Nr. 21400: passend für ca. 3000 Bälle, **Art.-Nr. 21401:** passend für ca. 5000 Bälle, **Art.-Nr. 21402:** passend für ca. 7000 Bälle.

Lieferung ohne Bälle. Seitenwände bis 70 kg belastbar.

Artikelbezeichnung	Art.-Nr.	Stück ohne MwSt.	Stück inkl. MwSt.
Ballpool 150x150x50 cm	21400	654,62	779,00
Ballpool 200x200x50 cm	21401	797,48	949,00
Ballpool 250x250x50 cm	21402	1.133,61	1.349,00



- ✓ sinnliche und körperliche Erlebnisse
- ✓ stabiles Material

355,-

Therapieball

Die Patienten werden so auf die verschiedensten Arten angesprochen. Transparenz, Leichtigkeit, Farben und Geräusche verbinden sich zu wechselnden, sinnlichen und körperlichen Erlebnissen. Durch das stabile Material ist eine hohe Belastbarkeit bis zu 200 kg möglich. Der Therapieball ist mit Bällchen gefüllt.

Artikelbezeichnung	Art.-Nr.	Stück ohne MwSt.	Stück inkl. MwSt.
Therapieball ø 100 cm	21485	298,32	355,00



189,-

- ✓ sinnliche und körperliche Erlebnisse

Therapierolle

Die Patienten werden so auf die verschiedensten Arten angesprochen. Transparenz, Leichtigkeit, Farben und Geräusche verbinden sich zu wechselnden, sinnlichen und körperlichen Erlebnissen. Durch das stabile Material ist eine hohe Belastbarkeit bis zu 200 kg möglich. Die Therapierolle ist mit Bällchen gefüllt.

Artikelbezeichnung	Art.-Nr.	Stück ohne MwSt.	Stück inkl. MwSt.
Therapierolle ø 45x80 cm	21480	158,82	189,00



- ✓ sehr robust
- ✓ 8 Einzelelemente mit Klettverbindungen

Achteck-Balancierraupe, 8-tlg.

Bestehend aus 8 Einzelelementen die mit Klettverbindungen zu einer Balancierraupe zusammengefügt werden können. Unterseite mit Anti Rutschprofil versehen, Reißverschlüsse rundum verdeckt. Bezug aus farbigem Leichtplanenstoff, sehr robust und leicht zu reinigen, 100% frei von Weichmachern. UV beständig sowie Urin- Schweiß- und Speichelfest. Kern aus festem Schaumstoff. Maße (LxH): 46x30 cm je Element.

Artikelbezeichnung	Art.-Nr.	Stück ohne MwSt.	Stück inkl. MwSt.
Achteck-Balancierraupe 8-tlg.	02444	335,29	399,00



- ✓ frei von Weichmachern
- ✓ fördert Koordination und Gleichgewichtssinn

649,-

Spieltonne

Dieses Spielgerät eignet sich besonders zum Einsatz im Therapie- Rehabilitations- und Kindergartenbereich. Fördert die Koordination und den Gleichgewichtssinn. UV beständig sowie Urin-, Schweiß- und Speichelfest. Bezug aus farbigem Leichtplanenstoff, 100% frei von Weichmachern. Kern aus festem Schaumstoff. Maße: Höhe 100 cm, Innendurchmesser 43 cm, Außendurchmesser 70 cm.

Artikelbezeichnung	Art.-Nr.	Stück ohne MwSt.	Stück inkl. MwSt.
Spieltonne	02441	545,38	649,00

ab 22,90

Pilates Ring
Der Pilates Ring ist ein Trainingsgerät für die Hauptmuskelgruppen an Brust, Armen und Beinen. Durch das Zusammendrücken des dreilagigen Ringes, wird gegen dessen Widerstand gearbeitet. Der Pilates Ring hat sehr stabile, anatomisch geformte Griffe, damit er auch zwischen den Beinen oder den Armen gehalten werden kann. Material: Fiberglas. Durchmesser: 38 cm.

✓ **stabile, anatomisch geformte Griffe**

Artikelbezeichnung	Art.-Nr.	Stück ohne MwSt.	Stück inkl. MwSt.
Pilates Ring ø 38 cm	02228	21,81	25,95

Rabatt
Ab 5 Stück je Art.-Nr. 5 %
Ab 10 Stück je Art.-Nr. 10 %

TOP bewertet
★★★★★
www.sport-tec.de

ab 6,90

TOGU Redondo Ball
Der „faltbare“ Ball für viele Übungen. Platzsparend kann er überall mit hingenommen werden. Macht Bodyforming und Relaxing jetzt einfach und überall möglich. Sehr weiches und anschmiegsames, geschäumtes Material. Der Ball wird mit dem beiliegenden Kunststoff-Röhrchen aufgeblasen und einem Stöpsel verschlossen. Latexfrei. Belastbar bis ca. 120 kg.

✓ **Rabatt**
Ab 5 Stück je Art.-Nr. 5 %
Ab 10 Stück je Art.-Nr. 10 %

Artikelbezeichnung	Art.-Nr.	Stück ohne MwSt.	Stück inkl. MwSt.
ø 18 cm anthrazit	022242	6,64	7,90
ø 22 cm blau	022252	7,48	8,90
ø 26 cm rot	022262	8,32	9,90
ø 38 cm grün	022322	16,72	19,90
Trainingsbuch 160 S.	040272	15,84	16,95

TOP bewertet
★★★★★
www.sport-tec.de

ab 7,90

TOGU Redondo Ball Touch
Der beliebte Redondo Ball mit sanften Touch Noppen die neue Übungsformen ermöglichen und dabei helfen, sensorische Reize zu setzen. Sie trainieren mit dem Redondo Ball Touch auf eine angenehme Weise Bauch, Beine und Po oder entlasten gezielt Ihre Wirbelsäule. Material: geschäumtes Ruten. Einfach zu be- und entlüften. Faltbar, latexfrei. Belastbarkeit: 110 kg.

✓ **Rabatt**
Ab 5 Stück je Art.-Nr. 5 %
Ab 10 Stück je Art.-Nr. 10 %

Artikelbezeichnung	Art.-Nr.	Stück ohne MwSt.	Stück inkl. MwSt.
ø 18 cm anthrazit	022152	7,48	8,90
ø 22 cm blau	022162	7,48	8,90
ø 26 cm rot	022172	10,84	12,90
Ersatzverschluss	02233	1,60	1,90
Trainingsbuch 160 S.	040272	15,84	16,95

TOP bewertet
★★★★★
www.sport-tec.de

ab 4,20

Overball
Spielball aus weichem, griffigen Vinyl. Einfach mit einem Trinkhalm aufblasen, nach dem Spiel entlüften und in die Tasche stecken. Auch im Schwimmbad ein Riesenspaß. Latex frei. Belastbar bis 100 kg.

Farben:
01-blau, 03-rot, 04-gelb.

ACHTUNG! Nicht für Kinder unter 3 Jahren geeignet. Erstickungsgefahr. Verschluckbare Kleinteile.

✓ **Rabatt**
Ab 5 Stück je Art.-Nr. 5 %
Ab 10 Stück je Art.-Nr. 10 %
Ab 15 Stück je Art.-Nr. 15 %

Artikelbezeichnung	Art.-Nr.	Stück ohne MwSt.	Stück inkl. MwSt.
Overball ø 23 cm	022302	4,12	4,90
Ersatzverschluss	022312	1,26	1,50

ab 15,90

Yoga Rolle
Die Rolle dient als Übungsgerät für verschiedenen Pilates- und Yogaübungen. Die Rolle ist auch für Anwendungen im Fitnessstudio geeignet. Durchmesser: ø 15 cm. Länge 90 cm.

✓ **Rabatt**
Ab 12 Stück je Art.-Nr. 10 %
Ab 24 Stück je Art.-Nr. 20 %

Artikelbezeichnung	Art.-Nr.	Stück ohne MwSt.	Stück inkl. MwSt.
ø 15x90 cm	02245	16,72	19,90

39,90

✓ **robust und formbeständig**
✓ **zur Schulung der Rückenmuskulatur**

Sport-Tec Pilates-Roll
Robuste und formbeständige Rolle, sowohl für das Training zu Hause als auch für den Einsatz im Fitnessstudio. Die Trainingsrolle besteht aus geschlossenzelligem Polyethylen, besitzt eine hautfreundliche Oberfläche und ist griffig und rutschsicher. Die robuste und formenbeständige Rolle ist ideal zur Schulung der Rückenmuskulatur. Maße: ø 14,5 cm, Länge 90 cm.

Artikelbezeichnung	Art.-Nr.	Stück ohne MwSt.	Stück inkl. MwSt.
ø 14,5x90 cm	02229	33,53	39,90

51,90

✓ **mit Luftfüllung**
✓ **stabiles Material**

TOGU Pilates Multiroll
Pilates Multiroll mit Luftfüllung extra für das Pilates Training konzipiert. Angenehm samtige Oberfläche, stabiles Material, dass nicht zu weich ist. Abgerundete Kanten, individuell druckregulierbar durch Nadelventil, äußerst hygienisch, da einfachst zu reinigen, sehr robustes Material, latexfrei, mit Luftpumpe, Verpackung: im Poly-Btl. Maße: ø 18 cm, Länge: 80 cm

Artikelbezeichnung	Art.-Nr.	Stück ohne MwSt.	Stück inkl. MwSt.
ø 18x80 cm	02227	43,61	51,90



Wandhalterung

Zur Boxsackbefestigung. Platzsparend und schwenkbar. Belastbar bis 120 kg. Maße (eingeklappt): 22x29x10 cm. Maße (ausgeklappt): 22x29x54 cm.

Art.-Nr.	Stück ohne MwSt.	Stück inkl. MwSt.
30431	41,93	49,90

inkl. Kette

Sicherheits-Boxsackhaken

Mit Drehwirbel und Karabinerhaken. Verzinkte Stahlplatte mit 4 Bohrungen für Schwerlastdübel. Inkl. Befestigungsmaterial und 70 cm langen Kette. Belastbar bis 120 kg.

Art.-Nr.	Stück ohne MwSt.	Stück inkl. MwSt.
30432	25,13	29,90

Bruce Lee Boxsack Mini

Für die kleineren Boxfreunde

Hält mit seinem Nylongewebe kleinen Kämpfern stand - natürlich auch beim Thema Aufhängung, denn eine hochwertige dreifache Aufhängungskette sichert den Mini mit Drehwirbel an der Decke. Kinder und Jugendliche freuen sich über das passende Equipment in der für Sie passenden Größe. Komplet mit Textilstreifen gefüllt. Schwarzes Kunstleder. Gewicht: 7 kg, ø: 30 cm, Länge: 70 cm.

Art.-Nr.	Stück ohne MwSt.	Stück inkl. MwSt.
30440	56,22	66,90

Bruce Lee Boxsack 100 cm

Boxtraining zu Hause oder im Boxgym

Der strapazierfähige Kunstleder-Sack wird dank seiner Resistenz auch höchsten Trainingsanforderungen gerecht. Eine vierfache Aufhängungskette mit Drehwirbel sorgt für eine sichere und stabile Befestigung. Material: Kunstleder; Füllmaterial: gewaschene Baumwolle. Extrem widerstandsfähig und abriebfest. Gewicht: 30 kg, ø: 35 cm, Länge: 100 cm.

Art.-Nr.	Stück ohne MwSt.	Stück inkl. MwSt.
30446	75,55	89,90

Bruce Lee Boxsack 120 cm

Für ein breites Trainingsspektrum

Seine 120 cm Größe kommen großen Sportlern und hohen Räumen entgegen. Natürlich ist auch dieses Modell mit der stabilen verchromten vierfachen Aufhängungskette mit Drehwirbel sicher an der Decke verankert. Material: Kunstleder. Extrem widerstandsfähig und abriebfest. Gewicht: 36 kg, ø: 35 cm, Länge: 120 cm.

Art.-Nr.	Stück ohne MwSt.	Stück inkl. MwSt.
30448	121,76	144,90

Boxsport-Set

Besteht aus einem Workout-Boxsack, einer 4-fach verchromten Aufhängekette, einem Sicherheits-Boxsackhaken und einem Paar Sparrings- und Trainingshandschuhen „Team“. Boxsack (Lxø): 100x35 cm, 29 kg. Kette mit Drehwirbel und Sicherheitshaken. Boxhandschuhe (10 Unzen) aus PU-Material mit Daumenschutz und Klettverschluss.

Art.-Nr.	Stück ohne MwSt.	Stück inkl. MwSt.
30490	125,21	149,00

Bruce Lee Standboxball

Box- und Kickbox-Training zu Hause

Material: PVC. Schaumstoff Füllung. Standfuß ist mit Sand befüllbar (Lieferung ohne Sand). Standfuß (øxH): 50 x 42,5 cm. Boxsack (øxH): 40x130,5 cm. Gesamthöhe: 173 cm.

Art.-Nr.	Stück ohne MwSt.	Stück inkl. MwSt.
30453	251,26	299,00

Bruce Lee Standboxball

Für das Boxtraining zu Hause

Der Standboxball Boxtrainer kann mit Sand befüllt werden. Gewicht: max. 50 kg (Sand gefüllt), ø (Fuß): 54 cm, (Boxball): 20 cm, Höhe: 126 - 160 cm.

Art.-Nr.	Stück ohne MwSt.	Stück inkl. MwSt.
30454	142,77	169,90

Bruce Lee Doppelendball

Trainiert Schnelligkeit und Reaktion

Kunstleder, traditionelle 8-teilige Form, Ball mit Lederenden und Drehwirbel, inklusive Befestigungs-Set mit 2 Gummikabeln, neuartiges Design, 32-teiliger Schnitt. ø des Balls: 26 cm

Art.-Nr.	Stück ohne MwSt.	Stück inkl. MwSt.
30450	38,57	45,90

Speedball-Apparat

Für Koordination, Reaktion und Aggressionsabbau

Besteht aus einem Stahlrahmen zur Wandbefestigung, einer 4 cm starken Spezialplatte in silbergrau, einem kompletten Montagesatz, einem Drehlager mit Kettenschloss und einem Birnenball (Speedball) aus hochwertigem Nappaleder, 25 cm lang. Ventilblase mit Patentventil. Gurt-Einhängeschleufe. Gewicht: 17,5 kg.

Art.-Nr.	Stück ohne MwSt.	Stück inkl. MwSt.
30435	100,76	119,90

ab **22.⁹⁰**



Halbrolle

Alle Teile haben besonders robuste Qualitätsreißverschlüsse, druck- und reißfest vernäht. Bezug: Kunstleder. Füllung: Ether-Schaum.

Farben: wie auf Farbskala angegeben.

Artikelbezeichnung	Art.-Nr.	Stück ohne MwSt.	Stück inkl. MwSt.
Halbrolle 40x15x7,5 cm	218601	19,24	22,90
Halbrolle 50x15x7,5 cm	218611	22,61	26,90
Halbrolle 60x15x7,5 cm	218621	25,13	29,90
Halbrolle 50x18x9,0 cm	218631	24,29	28,90
Halbrolle 50x25x12,5 cm	218641	28,49	33,90



ab **25.⁹⁰**

Dreiviertelrolle

Alle Teile haben besonders robuste Qualitätsreißverschlüsse, druck- und reißfest vernäht. Bezug: Kunstleder. Füllung: Ether-Schaum.

Farben: wie auf Farbskala angegeben.

Artikelbezeichnung	Art.-Nr.	Stück ohne MwSt.	Stück inkl. MwSt.
Dreiviertelrolle 40x15x11 cm	216401	21,76	25,90
Dreiviertelrolle 50x15x11 cm	216421	25,13	29,90
Dreiviertelrolle 60x15x11 cm	216441	26,47	31,50
Dreiviertelrolle 50x22x16,5 cm	216461	32,69	38,90



Rolle

Alle Teile haben besonders robuste Qualitätsreißverschlüsse, druck- und reißfest vernäht. Bezug: Kunstleder. Füllung: Ether-Schaum.

Farben: wie auf Farbskala angegeben.

Artikelbezeichnung	Art.-Nr.	Stück ohne MwSt.	Stück inkl. MwSt.
Rolle ø 10x40 cm	218701	15,04	17,90
Rolle ø 10x50 cm	218711	18,07	21,50
Rolle ø 12x40 cm	218721	15,88	18,90
Rolle ø 12x50 cm	218731	19,24	22,90
Rolle ø 15x40 cm	218741	20,92	24,90
Rolle ø 15x50 cm	218751	24,29	28,90
Rolle ø 15x60 cm	218761	25,13	29,90
Rolle ø 22x50 cm	218771	31,85	37,90
Rolle ø 25x60 cm	218781	55,38	65,90

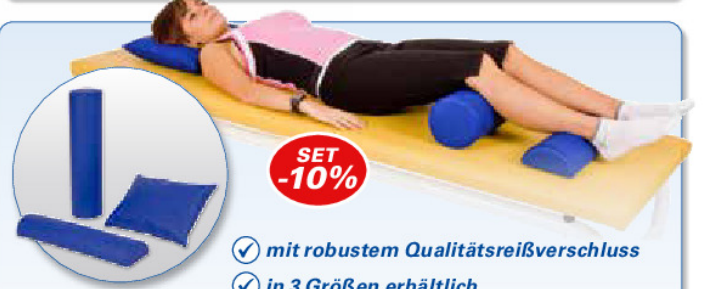

- ✓ mit robustem Qualitätsreißverschluss
- ✓ in 3 Größen erhältlich

Lagerungs-Set

Dieses 3-teilige Set besteht aus einer Rolle, Halbrolle und einem Kissen. Der Kunstlederbezug ist druck- und reißfest vernäht. Alle Teile sind mit einem robusten Qualitätsreißverschluss ausgestattet. Die Füllung besteht aus Ether-Schaum.

Maße 216901: (LxBxH) Rolle ø 15x40 cm, Halbrolle: 40x15x7 cm, Kopfkissen: 45x35x9 cm.

Maße 216931: (LxBxH) Rolle ø 15x50 cm, Halbrolle: 50x18x9 cm, Kopfkissen: 45x35x9 cm.

Maße 216961: (LxBxH) Rolle ø 15x60 cm, Halbrolle: 60x15x7,5 cm, Kopfkissen: 45x35x9 cm.

Farben: wie auf Farbskala angegeben.

Artikelbezeichnung	Art.-Nr.	Stück ohne MwSt.	Stück inkl. MwSt.
Lagerungs-Set 3-tlg. 40 cm Set	216901	58,74	69,90
Lagerungs-Set 3-tlg. 50 cm Set	216931	66,30	78,90
Lagerungs-Set 3-tlg. 60 cm Set	216961	67,14	79,90

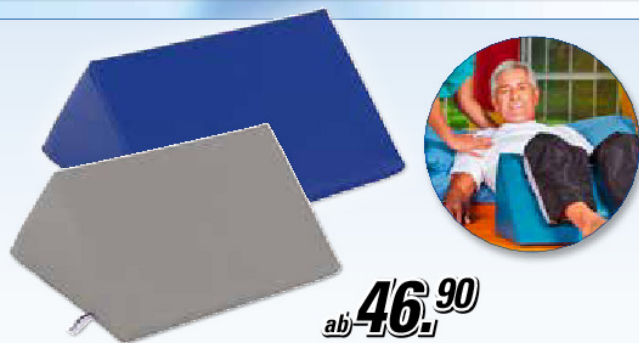

ab **46.⁹⁰**

Beinlagerungsdreieck

Alle Teile haben besonders robuste Qualitätsreißverschlüsse, druck- und reißfest vernäht. Bezug: Kunstleder. Füllung: Ether-Schaum.

Farben: wie auf Farbskala angegeben.

Artikelbezeichnung	Art.-Nr.	Stück ohne MwSt.	Stück inkl. MwSt.
Beinlagerungsdreieck 45x35x16 cm	21632	39,41	46,90
Beinlagerungsdreieck 45x45x22 cm	21630	46,97	55,90



ab **119.⁹⁰**

Bandscheibenhocker, verstellbar

Alle Teile haben besonders robuste Qualitätsreißverschlüsse, druck- und reißfest vernäht. Bezug: Kunstleder. Füllung: Ether-Schaum.

Farben: wie auf Farbskala angegeben.

Artikelbezeichnung	Art.-Nr.	Stück ohne MwSt.	Stück inkl. MwSt.
Bandscheibenhocker 40x40x40-60 cm	21620	100,76	119,90
Bandscheibenhocker 45x50x50-75 cm	21622	117,56	139,90



54.⁹⁰

Lordosekissen

Alle Teile haben besonders robuste Qualitätsreißverschlüsse, druck- und reißfest vernäht. Bezug: Kunstleder. Füllung: Ether-Schaum.
Farben: wie auf Farbskala angeben.

Artikelbezeichnung	Art.-Nr.	Stück ohne MwSt.	Stück inkl. MwSt.
Lordosekissen 50x50x17 cm	21614	46,13	54,90



69.⁹⁰



Kyphosekissen

Alle Teile haben besonders robuste Qualitätsreißverschlüsse, druck- und reißfest vernäht. Bezug: Kunstleder. Füllung: Ether-Schaum.
Farben: wie auf Farbskala angeben.

Artikelbezeichnung	Art.-Nr.	Stück ohne MwSt.	Stück inkl. MwSt.
Kyphosekissen 45x50x17 cm	21616	58,74	69,90



ab 56.⁹⁰

Lymphdrainagekeil

Alle Teile haben besonders robuste Qualitätsreißverschlüsse, druck- und reißfest vernäht. Bezug: Kunstleder. Füllung: Ether-Schaum.
Farben: wie auf Farbskala angeben.

Artikelbezeichnung	Art.-Nr.	Stück ohne MwSt.	Stück inkl. MwSt.
Lymphdrainagekeil 70x26x25/0 cm	21852	47,82	56,90
Lymphdrainagekeil 70x55x25/0 cm	21854	92,35	109,90



ab 69.⁹⁰

Lagerungskeil mit Beinmulde

Alle Teile haben besonders robuste Qualitätsreißverschlüsse, druck- und reißfest vernäht. Bezug: Kunstleder. Füllung: Ether-Schaum.
Farben: wie auf Farbskala angeben.

Artikelbezeichnung	Art.-Nr.	Stück ohne MwSt.	Stück inkl. MwSt.
mit einer Beinmulde 75x20x22 cm	21856	58,74	69,90
mit zwei Beinmulden 75x42x22 cm	21858	79,75	94,90

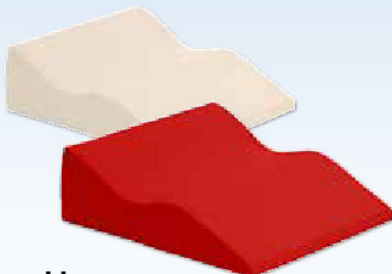

99.⁹⁰

Venenkissen

Alle Teile haben besonders robuste Qualitätsreißverschlüsse, druck- und reißfest vernäht. Bezug: Kunstleder. Füllung: Ether-Schaum.
Farben: wie auf Farbskala angeben.

Artikelbezeichnung	Art.-Nr.	Stück ohne MwSt.	Stück inkl. MwSt.
Venenkissen 65x55x20,5 cm	21661	83,95	99,90



98.⁹⁰

Sleepy-Venenkissen

Das neue Sleepy-Venenkissen besteht aus hochwertigem elastischem PU-Kaltschaum. Es ist anatomisch richtig geformt, dadurch passt es sich der natürlichen Form der Beine an. Material: 100 % Polyester.

Artikelbezeichnung	Art.-Nr.	Stück ohne MwSt.	Stück inkl. MwSt.
Sleepy-Venenkissen 65x55x20,5 cm	21660	83,11	98,90
Ersatzkissenbezug 30°C waschbar	21662	31,01	36,90



ab 19.⁹⁰

Venenkissen, aufblasbar

Das anatomisch geformte aufblasbare Venenkissen bildet die natürliche Beinform nach und ermöglicht somit ein druckstellenfreies Liegen in Rücken- und Seitenlage. Geschwollene Beine werden dadurch optimal entlastet und das Blut fließt leichter zum Herzen zurück. Phtalathfrei. **Farbe:** weiß.

Rabatt
Ab 5 Stück je Art.-Nr. 5 %
Ab 10 Stück je Art.-Nr. 10 %
Ab 20 Stück je Art.-Nr. 20 %

Artikelbezeichnung	Art.-Nr.	Stück ohne MwSt.	Stück inkl. MwSt.
Venenkissen aufblasbar 70x50x7-19 cm	21897	21,76	25,90



ab 23.⁹⁰

Positurkissen, aufblasbar

Legen Sie das Positurkissen auf Ihr Sofa oder Bett und legen Sie die Beine je nach Oberschenkelgröße auf eine der drei unterschiedlich langen Würfelkanten auf. Bei korrekter Anwendung erreichen Sie bereits nach ca. 15 bis 20 Minuten eine spürbare Entlastung der Wirbelsäule. Belastbar bis 200 kg. Phtalathfrei. **Farbe:** weiß.

Rabatt
Ab 5 Stück je Art.-Nr. 5 %
Ab 10 Stück je Art.-Nr. 10 %
Ab 20 Stück je Art.-Nr. 20 %

Artikelbezeichnung	Art.-Nr.	Stück ohne MwSt.	Stück inkl. MwSt.
Positurkissen aufblasbar 40x45x50 cm	21899	25,13	29,90

- 36 apricot
- 23 mango
- 04 gelb
- 03 rot
- 22 cyclam
- 31 orchidee
- 14 violett
- 01 blau
- 42 taubenblau
- 08 türkis
- 02 grün
- 21 limone
- 07 beige
- 24 kastanie
- 10 braun
- 15 leinen
- 06 weiß
- 11 grau
- 18 anthrazit
- 05 schwarz



ab 6.⁹⁰

Sitzkeilkissen mit Baumwollbezug
Zur Entlastung der Wirbelsäule. Verbundschaum VB 120, bezogen mit Stoff. Bezug mit Reißverschluss und aus 100 % Baumwolle. Waschbar bei 40°C.

Rabatt
Ab 5 Stück je Art.-Nr. 5 %
Ab 10 Stück je Art.-Nr. 10 %

Artikelbezeichnung	Art.-Nr.	Stück ohne MwSt.	Stück inkl. MwSt.
Sitzkeil ohne Bezug Junior 30x30x6/1 cm	21812	6,64	7,90
Sitzkeil ohne Bezug 38x38x7/1 cm	21810	8,32	9,90
Sitzkeil mit Bezug 38x38x7/1 cm	21820	15,04	17,90
Bezug ohne Kissen 38x38 cm	21821	8,32	9,90



ab 8.⁹⁰

Sitzkeilkissen mit Baumwollbezug
Zur Entlastung der Wirbelsäule. Unterstützt das aufrechte Sitzen. Verbundschaum VB 120, bezogen mit Stoff. Bezug mit Reißverschluss und aus 100 % Baumwolle. Waschbar bei 40°C.

Rabatt
Ab 5 Stück je Art.-Nr. 5 %
Ab 10 Stück je Art.-Nr. 10 %

Artikelbezeichnung	Art.-Nr.	Stück ohne MwSt.	Stück inkl. MwSt.
Sitzkeil rund ohne Bezug ø 38x7/1 cm	21815	8,32	9,90
Sitzkeil rund mit Bezug ø 38x7/1 cm	21825	18,40	21,90
Bezug rund ohne Kissen ø 38 cm	21816	9,16	10,90



ab 27.⁹⁰

Sitzkeilkissen mit Luftfüllung
Speziell konzipiert, damit eine gerade Sitzhaltung gewährleistet ist. Die Rückenmuskulatur wird stabilisiert, die Bandscheiben werden entlastet und die Beweglichkeit und das Gleichgewicht werden gefördert. Der Sitzkeil kann durch Luftfüllung jedem Körpergewicht angepasst werden. Maße (LxBxH): 36x36x8/1 cm.

passt sich jedem Körpergewicht an

Artikelbezeichnung	Art.-Nr.	Stück ohne MwSt.	Stück inkl. MwSt.
Sitzkeilkissen mit Luftfüllung 36x36x8/1 cm	21800	23,45	27,90



ab 18.⁸⁰

Sitzkeilkissen, extra hart
Aus PE-Schaum, geschlossenzellig, abwaschbar. Gewicht: 180 g. Maße (LxBxH): 38x38x7/1 cm.

Rabatt
Ab 5 Stück je Art.-Nr. 5 %
Ab 10 Stück je Art.-Nr. 10 %

Artikelbezeichnung	Art.-Nr.	Stück ohne MwSt.	Stück inkl. MwSt.
Sitzkeilkissen extra hart 38x38x7/1 cm	21840	17,61	20,95
Sitzkeilkissen rund extra hart ø 38x7/1 cm	21845	18,45	21,95

- ✓ verdeckter Reißverschluss
- ✓ abwaschbar
- ✓ desinfizierbar



ab 26.⁸⁰

Sitzkeilkissen mit Kunstlederbezug
Sitzkeilkissen werden zur Entlastung und Druckverteilung im Gesäßbereich verwendet. Keilkissen aus Verbundschaum 120 sorgen für eine Entlastung der Wirbelsäule. Sie erleichtern die aufrechte Körperhaltung beim Sitzen. Verbundschaum VB 120, bezogen mit Kunstleder. Mit Reißverschluss. Desinfizierbar. Maße (LxBxH): 38x38x7/1 cm.

Rabatt
Ab 5 Stück je Art.-Nr. 5 %
Ab 10 Stück je Art.-Nr. 10 %

Artikelbezeichnung	Art.-Nr.	Stück ohne MwSt.	Stück inkl. MwSt.
Sitzkeil mit Kunstlederbezug 38x38x7/1 cm	21822	25,13	29,90

- ✓ rutschfeste Unterseite
- ✓ gepolstert mit Schaumstoff



ab 17.⁹⁰

Sitzkissen mit Kunstlederbezug und rutschhemmender Unterseite
Die rutschfeste Unterseite sorgt dafür, dass das Kissen auch auf Holzunterlagen nicht verrutscht und da bleibt, wo es soll. Gepolstert mit Schaumstoff. Sehr pflegeleichter Kunstlederbezug. Maße (ø x H): 36x3 cm.

Rabatt
Ab 5 Stück je Art.-Nr. 5 %
Ab 10 Stück je Art.-Nr. 10 %

Artikelbezeichnung	Art.-Nr.	Stück ohne MwSt.	Stück inkl. MwSt.
Sitzkissen mit Kunstlederbezug ø 36 cm x 3 cm	21824	16,72	19,90



ab 4.⁴⁰

Sitzkissen
Die Sitzkissen sind als Auflage zum Sitzen und für therapeutische Anwendungen in der Bewegungskoordination geeignet. Das Vinyl Material nimmt weder Feuchtigkeit noch Schmutz auf. Die Kissen sind frei von Phthalaten.

Rabatt
Ab 10 Stück je Art.-Nr. 5 %
Ab 20 Stück je Art.-Nr. 10 %

Artikelbezeichnung	Art.-Nr.	Stück ohne MwSt.	Stück inkl. MwSt.
Sitzkissen 24x24x1,5 cm	03124	4,12	4,90
Sitzkissen 34x29x1,5 cm	03125	5,80	6,90
Sitzkissen 39x39x1,5 cm	03126	8,32	9,90



ab 7.⁹⁰

AIREX Sitzkissen
Strapazierfähiges Sitz- und Kniekissen in gewohnter AIREX Qualität. Isolierend und sehr bequem. Vielfältig einsetzbar.

Rabatt
Ab 10 Stück je Art.-Nr. 5 %
Ab 20 Stück je Art.-Nr. 10 %

Artikelbezeichnung	Art.-Nr.	Stück ohne MwSt.	Stück inkl. MwSt.
AIREX Sitzkissen 24x24x1,5 cm	03130	7,48	8,90
AIREX Sitzkissen 34x29x1,5 cm	03131	13,36	15,90
AIREX Sitzkissen 39x39x1,5 cm	03132	19,24	22,90

36 apricot	23 mango	04 gelb	03 rot	22 cyclam	31 orchidee	14 violett	01 blau	42 taubenblau	08 türkis	02 grün	21 limone	07 beige	24 kastanie	10 braun	15 leinen	06 weiß	11 grau	18 anthrazit	05 schwarz
---------------	-------------	------------	-----------	--------------	----------------	---------------	------------	------------------	--------------	------------	--------------	-------------	----------------	-------------	--------------	------------	------------	-----------------	---------------

Für empfindliche Haut



ab **2.50**

Baktolin Pure Waschlotion

Standard-Waschlotion zur gründlichen Hände- und Hautreinigung.

Anwendungsgebiete: Baktolin basic bewährt sich überall dort, wo eine Hände- aber auch Körperreinigung angezeigt ist. Die moderne Formulierung auf synthetischer Basis ist seifen- und alkaliefrei und angenehm parfümiert. Sie ersetzt die unhygienische Stückseife und empfiehlt sich bei Seifenempfindlichkeit.

- reinigt mit einer milden Formel
- hautneutraler pH-Wert
- enthält hautmilde Tenside
- geeignet für empfindliche Haut
- parfüm- und farbstofffrei
- ohne Parabene

Rabatt

Ab 5 Stück je Art.-Nr. 5 %
Ab 10 Stück je Art.-Nr. 10 %
Ab 20 Stück je Art.-Nr. 15 %

Artikelbezeichnung	Art.-Nr.	Stück ohne MwSt.	Stück inkl. MwSt.
Baktolin Pure 500 ml	24237	2,48	2,95
Baktolin Pure 1 Liter	24238	4,12	4,90
Baktolin Pure 5 Liter	24239	18,40	21,90
Set: Spender inkl. Baktolin Pure 500 ml	72003	30,17	35,90
Set: Spender inkl. Baktolin Pure 1 Liter	72008	31,85	37,90

Für die sanfte Reinigung



ab **4.15**

Baktolin Sensitive Waschlotion

Baktolin Sensitive eignet sich als milde und zugleich pflegende Waschlotion für eine sanfte Reinigung von Haut und Händen. Die pflegenden Bestandteile Allantoin und Weizenprotein halten die Haut auch bei intensiver und täglich wiederholter Anwendung glatt und geschmeidig. Der pH-Wert von 5,5 schont den empfindlichen Säureschutzmantel der Haut.

- enthält rückfettende und pflegende Substanzen
- reinigt mit einem zart, cremigen Schaum
- hat eine zart duftende Formel
- hervorragende Hautverträglichkeit
- enthält hautmilde Tenside
- ohne Parabene

Rabatt

Ab 5 Stück je Art.-Nr. 5 %
Ab 10 Stück je Art.-Nr. 10 %
Ab 20 Stück je Art.-Nr. 15 %

Artikelbezeichnung	Art.-Nr.	Stück ohne MwSt.	Stück inkl. MwSt.
Baktolin Sensitive 500 ml	24255	4,12	4,90
Baktolin Sensitive 1 Liter	24256	5,80	6,90
Baktolin Sensitive 5 Liter	24257	25,13	29,90
Set: Spender inkl. Bak. Sensitive 500 ml	72004	31,85	37,90
Set: Spender inkl. Bak. Sensitive 1 Liter	72009	33,53	39,90

Für den optimalen Patientenschutz



Cutasept F Hautdesinfektionsmittel

Wirkt schnell und umfassend. Gute Langzeitwirkung. Besonders wirtschaftlich durch Applikationshilfen. Sehr kurze Einwirkzeit auf talgdrüsenreicher Haut (2 Min.).

Anwendungsgebiete: Hautdesinfektion vor Punktionen, Injektionen und operativen Eingriffen. Chirurgische und hygienische Händedesinfektion.

Zu Risiken und Nebenwirkungen lesen Sie die Packungsbeilage und fragen Sie Ihren Arzt oder Apotheker.

Warn- und Sicherheitshinweise:

Signalwort: Gefahr
H225 Flüssigkeit und Dampf leicht entzündbar.
H319 Verursacht schwere Augenreizung.
H336 Kann Schläfrigkeit und Benommenheit verursachen.

Artikelbezeichnung	Art.-Nr.	Stück ohne MwSt.	Stück inkl. MwSt.
250 ml Überkopfsprühflasche	24207	6,64	7,90
1 Liter	24208	10,00	11,90

Wohlduftende Sauberkeit



Handwaschcreme

Ideal für Bad und WC in der Praxis und Privat.

Citro-Orange: Hoher Hautschutzfaktor, gute Verträglichkeit, eingestellt auf hautfreundlichen pH-Wert mit dezenter Parfümierung und frischem Citro-Orangenduft.

Aktiv: Hautfreundlicher pH-Wert mit dezenter Parfümierung und frischem Zitronenduft.

Artikelbezeichnung	Art.-Nr.	Stück ohne MwSt.	Stück inkl. MwSt.
Citro-Orange 500 ml-Dosierflasche	24106	5,80	6,90
Citro-Orange 5 Liter-Kanister	24107	33,53	39,90
Aktiv 500 ml-Dosierflasche	24109	6,64	7,90
Aktiv 5 Liter-Kanister	24110	33,53	39,90

Für eine problemfreie Handhabung



ab **35.90**

Desinfektionsmittelspender Eurospender Safety plus, inkl. Pumpe

Eine praktische und unkomplizierte Lösung für die Bereitstellung von Desinfektionsmittel. Der breite Armhebel ermöglicht eine hygienische Produktentnahme. Der extra lange Auslaufhahn beugt Kontamination durch Handkontakte vor. Herstellerunabhängig einsetzbar. Die integrierte Auffangschale dient gleichzeitig als Tropfschutz und Standfuß. Zur Wandmontage geeignet. Erfüllt die aktuellen KRINKO-Empfehlungen. Lieferung inkl. Einmal-Pumpe mit langem Auslauf.

Artikelbezeichnung	Art.-Nr.	Stück ohne MwSt.	Stück inkl. MwSt.
Spender inkl. Pumpe für 350/500 ml	242331	30,17	35,90
Dosierpumpe für 350/500 ml	24427	1,60	1,90
Spender inkl. Pumpe für 1L Flasche	242341	31,01	36,90
Dosierpumpe für 1 l Flaschen	24428	1,60	1,90



ab **0,42**

Vorderseite mit durchlässigem Vlies (Patientenseite),
Rückseite mit undurchlässiger Folie (Wärmeträgerseite).

Moor-Einmalpackung, 350 g

Gebrauchsfertige Einwegpackung nur zu verwenden in Verbindung mit einem wiederverwertbaren Wärmeträger. Mindestabgabe: 1 VPE (60 Stück).

Rabatt

Ab 180 Stück je Art.-Nr. 3 %
Ab 300 Stück je Art.-Nr. 5 %
Ab 600 Stück je Art.-Nr. 10 %
Ab 1000 Stück je Art.-Nr. 15 %

Artikelbezeichnung	Art.-Nr.	Stück ab 1.000	Stück ab 1.000
38x28 cm 350 g 60 Stk.	245501	1kg 1,43 €	0,50



ab **0,60**

Vorderseite mit durchlässigem Vlies (Patientenseite),
Rückseite mit undurchlässiger Folie (Wärmeträgerseite).

Moor-Einmalpackung, 450 g

Gebrauchsfertige Einwegpackung nur zu verwenden in Verbindung mit einem wiederverwertbaren Wärmeträger. Mindestabgabe: 1 VPE (40 Stück).

Rabatt

Ab 200 Stück je Art.-Nr. 3 %
Ab 320 Stück je Art.-Nr. 5 %
Ab 600 Stück je Art.-Nr. 10 %
Ab 1000 Stück je Art.-Nr. 15 %

Artikelbezeichnung	Art.-Nr.	Stück ab 1.000	Stück ab 1.000
38x28 cm 450 g 40 Stk.	245521	1kg 1,56 €	0,70



ab **0,50**

Vorderseite mit durchlässigem Vlies (Patientenseite),
Rückseite mit undurchlässiger Folie (Wärmeträgerseite).

Moor-Einmalpackung N

Gebrauchsfertige Einwegpackung nur zu verwenden in Verbindung mit einem wiederverwertbaren Wärmeträger. Mindestabgabe: 1 VPE (60, 30 oder 20 Stück).

Rabatt

Ab 180 Stück je Art.-Nr. 3 %
Ab 300 Stück je Art.-Nr. 5 %
Ab 600 Stück je Art.-Nr. 10 %
Ab 1000 Stück je Art.-Nr. 15 %

Artikelbezeichnung	Art.-Nr.	Stück ab 1.000	Stück ab 1.000
40x30 cm 350 g 60 Stk.	245301	1kg 1,38 €	0,60
40x30 cm 480 g 30 Stk.	245001	1kg 1,88 €	0,90
60x40 cm 1000g 20 Stk.	245201	1kg 1,40 €	1,40



ab **10,90**

Moor-Wärmeträger Standard (wiederverwendbar)

Für die Anwendung von Moor-Einmalpackungen. Der extrem elastische Wärmeträger passt sich sehr gut dem Körper an.

Rabatt

Ab 5 Stück je Art.-Nr. 5 %

Artikelbezeichnung	Art.-Nr.	Stück ab 1.000	Stück ab 1.000
38x28 cm 1,9 kg	245581	1kg 6,26 €	11,90
56x38 cm 3,8 kg	245601	1kg 5,24 €	19,90



ab **13,90**

Moor-Wärmeträger Exklusiv (wiederverwendbar)

Für die Anwendung von Moor-Einmalpackungen. Der extrem elastische Wärmeträger passt sich sehr gut dem Körper an. Folie dicker als bei Moor-Wärmeträger Standard.

Rabatt

Ab 5 Stück je Art.-Nr. 5 %

Artikelbezeichnung	Art.-Nr.	Stück ab 1.000	Stück ab 1.000
33x28 cm 2 kg	245101	1kg 7,45 €	14,90
56x33 cm 4 kg	245121	1kg 5,47 €	21,90



ab **35,90**

Universal-Wärmeträger 3 in 1 (wiederverwendbar)

Für die Anwendung von Moor-Einmalpackungen. Inhalt ist nicht toxisch. Material: Verbundfolie auf Gewebebasis.

Rabatt

Ab 5 Stück je Art.-Nr. 10 %

Artikelbezeichnung	Art.-Nr.	Stück ab 1.000	Stück ab 1.000
42x28 cm 1,9 kg	245181	1kg 21,00 €	39,90
61x33 cm 3,4 kg	245191	1kg 20,56 €	69,90

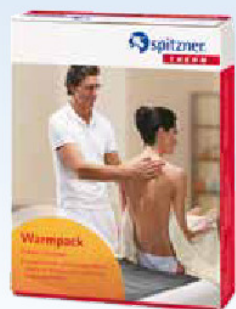

355,80

Spitzner Therm Wärmepack

Der Spitzner Therm Wärmepack lässt sich ganz einfach im Wärmeschrank erwärmen. Durch die besondere physikalische Bindung des Paraffins bleibt der Wärmeträger in Pulverform und lässt sich problemlos an die zu therapierende Fläche anmodellieren. Bleibt mindestens eine Stunde (abhängig von der Umgebungstemperatur) auf einem therapeutisch wirksamen Temperaturniveau.

Erstattungsfähig gem. HMR Absatz 2 Nr. 5.



Artikelbezeichnung	Art.-Nr.	Stück ab 1.000	Stück ab 1.000
Wärmepack 50 x 30 cm 1,0 kg 2 Stk.	245251	298,99	1kg 177,91 € 355,80
Wärmepack 50 x 70 cm 2,4 kg 1 Stk.	245261	298,99	1kg 148,25 € 355,80



ab **22,90**

Paraffin-Wärmeträger (wiederverwendbar)

Paraffin-Wärmeträger für die Anwendung von Moor-Einmalpackungen.

Rabatt

Ab 5 Stück je Art.-Nr. 5 %

Artikelbezeichnung	Art.-Nr.	Stück ab 1.000	Stück ab 1.000
36 x 27 cm 1,2 kg	245141	20,59	1kg 20,42 € 24,50
54 x 36 cm 2,4 kg	245161	32,69	1kg 16,21 € 38,90

NEU!



ab **10.90**

Leukotape K

Elastischer Klebeverband. Hauchdünn und hautfreundlich. Wellenförmiger Massestrich, dehnbar, unterstützt das Anlegen. Polyacrylatklebmasse. Trägermaterial aus Baumwolle.

Artikelbezeichnung	Art.-Nr.	Stück ohne MwSt.	Stück inkl. MwSt.
Leukotape K 5 m x 2,5 cm rot	28746	9,16	10,90
Leukotape K 5 m x 2,5 cm blau	28747	9,16	10,90
Leukotape K 5 m x 5 cm haut	28748	13,36	15,90
Leukotape K 5 m x 5 cm rot	28749	13,36	15,90
Leukotape K 5 m x 5 cm blau	28750	13,36	15,90
Leukotape K 5 m x 5 cm schwarz	28751	13,36	15,90
Leukotape K 5 m x 5 cm pink	28752	13,36	15,90
Leukotape K 5 m x 5 cm hellblau	28753	13,36	15,90

NEU!



- ✓ **sicherer Halt**
- ✓ **hohe Zugfestigkeit**

17.50

Leukotape P

Das Leukotape P zeichnet sich durch seinen speziellen Zinkoxid-Kleber aus. Dieser haftet besonders gut auf der Haut. Die hohe Zugfestigkeit sorgt für einen sicheren Sitz des Tapes und für optimale Stabilität des getapeten Bereichs. Besonders geeignet zum Taping von Stellen an denen besonders starke Klebeeigenschaften gefordert sind.

Maße (LxB): 13,7 m x 3,8 cm.

Artikelbezeichnung	Art.-Nr.	Stück ohne MwSt.	Stück inkl. MwSt.
Leukotape P 13,7 m x 3,8 cm hautfarben	28710	14,71	17,50

Exclusive XactStretch™ Technology

✓ **macht Taping noch einfacher**

✓ **Muster zeigt zu wieviel Prozent dieses gedehnt ist!**

Kleiner und großer Kreis sind oval:
0% Dehnung

Kleiner Kreis ist rund.
25% Dehnung

Großer Kreis ist rund.
50% Dehnung



Thera-Band Kinesiology Tape (5 m x 5 cm)

Das Thera-Band Kinesiology Tape mit der neuartigen XactStretch Technologie macht Taping noch einfacher. Ein wabenartiges Druckmuster auf dem Tape zeigt dem Anwender zu wie viel Prozent dieses gedehnt ist. So kann die genaue Dehnung beim Anbringen des Tapes abgelesen werden (0, 25 und 50 Prozent). Verfügbar ist das Tape als ungeschnittene Rollenware in verschiedenen Farben. Maße (LxB): 5 m x 5 cm.

Artikelbezeichnung	Art.-Nr.	Stück ohne MwSt.	Stück inkl. MwSt.
5 m x 5 cm schwarz/grau	28800	12,56	14,95
5 m x 5 cm schwarz/weiß	28801	12,56	14,95
5 m x 5 cm beige/beige	28802	12,56	14,95
5 m x 5 cm blau/blau	28803	12,56	14,95
5 m x 5 cm pink/weiß	28804	12,56	14,95
5 m x 5 cm rot/schwarz	28805	12,56	14,95
5 m x 5 cm grün/gelb	28806	12,56	14,95



Thera-Band Kinesiology Tape (31,4 m x 5 cm)

Artikelbezeichnung	Art.-Nr.	Stück ohne MwSt.	Stück inkl. MwSt.
31,4 m x 5 cm schwarz/schwarz	28820	72,27	86,00
31,4 m x 5 cm schwarz/grau	28821	72,27	86,00
31,4 m x 5 cm beige/beige	28822	72,27	86,00
31,4 m x 5 cm blau/blau	28823	72,27	86,00



Reflexhammer nach Buck
Mit Nervennadel und ausschraubbarem Pinsel im Griff. Material: Metall.
Gewicht: ca. 75 g. Länge: ca. 19,5 cm.

Art.-Nr.	Stück ohne MwSt.	Stück inkl. MwSt.
25310	8,32	9,90



Reflexhammer nach Taylor
Griff aus Metall. Dreieckiger Kopf aus PVC. Gewicht: 80g. Länge: ca. 19 cm.

Art.-Nr.	Stück ohne MwSt.	Stück inkl. MwSt.
25311	8,32	9,90



Reflexhammer nach Babinski
Griff aus Metall. Runder Kopf aus PVC. Durchmesser Kopf: 4,5 cm. Gewicht: 85 g. Länge: 22 cm.

Art.-Nr.	Stück ohne MwSt.	Stück inkl. MwSt.
25312	8,32	9,90



Sensibilitätsrad nach Wartenberg
Kopf mit Nadelrad. Material: Metall. Gewicht: 70 g. Länge: 17 cm.

Art.-Nr.	Stück ohne MwSt.	Stück inkl. MwSt.
25313	8,32	9,90



Reflex- und Sensibilitätsdiagnostik-Set, 4-tlg.
Je ein Reflexhammer nach Buck, Taylor und Babinski und ein Sensibilitätsrad nach Wartenberg.

Artikelbezeichnung	Art.-Nr.	Stück ohne MwSt.	Stück inkl. MwSt.
Reflex- und Sensibilitätsdiagnostik-Set, 4-tlg. Set	25319	29,33	34,90



Winkelmesser
25306: Kunststoff, Gewicht 20 g, Schenkellänge: 18 cm.
25309: Kunststoff, Gewicht 20 g, Schenkellänge: 8 cm.

Artikelbezeichnung	Art.-Nr.	Stück ohne MwSt.	Stück inkl. MwSt.
Winkelmesser Kunststoff 18cm	25306	5,80	6,90
Finger Winkelmesser Kunststoff 8cm	25309	7,48	8,90
Winkelmesser-Set, 2-tlg. Set	25307	11,68	13,90



Finger-Goniometer
Das aus rostfreiem Stahl hergestellte Finger-Goniometer dient zur Vermessung der Grund- und interphalangealen Gelenke. Durch 5 Fach-Abstufungen wurde eine leichte Handhabung erreicht, die durch eine lineare Bemaßung in cm unterstützt wird. Material: Edelstahl.

Artikelbezeichnung	Art.-Nr.	Stück ohne MwSt.	Stück inkl. MwSt.
Finger-Goniometer 9cm Schenkellänge 0-180°	25314	30,08	35,80
Finger-Goniometer 15cm Schenkellänge 0-180°	25315	33,53	39,90



Goniometer, Winkelmesser
Durchsichtiger Kunststoff Winkelmesser, 360° Kopf mit 3 Anzeigen kalibriert. Schenkel mit linearer Anzeige in cm und Inches, lieferbar in 3 verschiedenen Schenkellängen.

Artikelbezeichnung	Art.-Nr.	Stück ohne MwSt.	Stück inkl. MwSt.
Goniometer Kunststoff 15 cm	25301	10,00	11,90
Goniometer Kunststoff 20 cm	25302	12,18	14,50
Goniometer Kunststoff 30 cm	25303	20,76	24,70
Goniometer Winkelmesser-Set, 3-tlg. Set	25305	38,57	45,90



- ✓ exakte Griffstärkemessung
- ✓ inkl. Tragekoffer
- ✓ individuelle Handanpassung
- ✓ 5-fach einstellbarer Handgriff



249,-

Hydraulischer Handkraftmesser

Gerät zur exakten Griffstärkemessung der Hand. 5-fach einstellbarer Handgriff zur individuellen Handanpassung. Der Handgriff ist zwischen 3,5 cm und 8,6 cm einstellbar. Griffstärken bis zu 90 kg/200 Pounds können genau gemessen werden. Die Kraftanzeige bleibt bis zur Zurücksetzung in der gemessenen Stärke stehen.
Inkl. Tragekoffer aus schlagfestem Kunststoff.

Artikelbezeichnung	Art.-Nr.	Stück ohne MwSt.	Stück inkl. MwSt.
Hydraulischer Handkraftmesser	25326	209,24	249,00



- ✓ zuverlässige Handkraftmessung
- ✓ inkl. Tragekoffer
- ✓ leicht ablesbares LCD Display



399.⁹⁰

Digitale Handkraftmesser

Das Digitale Hand Dynamometer RFM wurde für zuverlässige Handkraftmessungen von 0 bis 90 kg entwickelt. Es verfügt über ein leicht ablesbares LCD Display und ein elektronisches Kalibrierungssystem. Bis zu 40 Testresultate können, unabhängig vom Batteriewechsel, im internen Speicher gesichert werden. Das Gerät wird mit einer wiederaufladbaren Lithium Ionen Batterie betrieben.
Inkl. stabilem Transportkoffer.

Artikelbezeichnung	Art.-Nr.	Stück ohne MwSt.	Stück inkl. MwSt.
Digitale Handkraftmesser inkl. Tragekoffer	25327	336,05	399,00



- ✓ Grundausrüstung für Hand- und Fingerbewertung
- ✓ inkl. Tragekoffer
- ✓ inkl. Anleitung



**SET
-10%**



449,-

Handbewertungs-Set, 3-tlg.

Die Grundausrüstung für die Hand- und Fingerbewertung in einem Paket.

Das Set beinhaltet je 1 Stück:

- Hydraulischer Handkraftmesser (Art.-Nr. 25326)
- Fingerschlussmessgerät (Art.-Nr. 25330)
- Fingergoniometer aus Edelstahl (15 cm Schenkellänge, 0 bis 180°) (Art.-Nr. 25315)
- Bedienungsanleitung

Lieferung in einem praktischen Koffer mit Ablagefächern für jedes Gerät und einer Anleitung.

Artikelbezeichnung	Art.-Nr.	Stück ohne MwSt.	Stück inkl. MwSt.
Handbewertungs-Set 3-tlg. Set	25320	377,31	449,00

- ✓ einfache Messung
- ✓ leicht ablesbar

59,90



BEURER Fingerpulsoximeter PO 30

Dient der nicht-invasiven Messung der arteriellen Sauerstoffsättigung (SpO2) und der Pulsfrequenz. Messung erfolgt durch zwei Lichtstrahlen. Eignet sich insbesondere für Risikopatienten und Personen, die sich in großen Höhen bewegen. Einfache und schmerzfreie Messung. Leicht ablesbares Farbdisplay mit 4 Ansichten. Grafische Pulsanzeige. Einstellbare Helligkeit. Inkl. Halteband, Gürtel-Tasche und 2 x AAA Batterie. Gewicht: 57g. Maße (LxBxH): 61x36x32 mm.

Artikelbezeichnung	Art.-Nr.	Stück ohne MwSt.	Stück inkl. MwSt.
BEURER Fingerpulsoximeter PO 30	27008	50,34	59,90

NEU!

- ✓ präzise Messergebnisse

169,90



Fingerpulsoximeter Onyx Vantage Modell 9590

Wird zur Messung der Sauerstoffsättigung des Blutes (SpO2) und der Pulsfrequenz bei Erwachsenen und Kindern verwendet. Auch bei Bewegung und niedriger Durchblutung sind präzise Messergebnisse möglich. Helle LED-Anzeige. Geeignet zur Messung an Finger, Daumen und Zehen. Gewicht: 57 g. Maße: 5,6x3,3x3,2 cm. Lieferung inkl. 2 x AAA-Batterie, 1 x Trageschleife, 1 x Anleitung auf CD.

Artikelbezeichnung	Art.-Nr.	Stück ohne MwSt.	Stück inkl. MwSt.
Nonin Pulsoximeter Onyx Vantage Modell 9590	27009	142,77	169,90

- ✓ 1000 Messungen ohne Batteriewechsel
- ✓ speichert bis zu 500 Ergebnisse



Lieferumfang Start Set:

1 x Handmessgerät,
1 x „Lactate Scout Assistant“ Software,
1 x Gürteltasche

Lactate Scout Add Pack:

1 x Gürteltasche, 1 x Sprühflasche,
1 x 2,5 ml Testlösung,
10 x Einweglanzetten

Lactate SCOUT 4, Handmessgerät mit Bluetooth

Der Lactate SCOUT 4 ist das zuverlässige und genaue Messgerät für Ihre Laktatwerte. Testen Sie sich oder Ihre Kunden und bestimmen Sie Ihre Fitness. Messdauer 10 Sekunden. Benötigt nur 0,2 µ kapillares Blut. Automatischer Selbsttest. Bluetooth-Verbindung mit Pulsmessgerät möglich. Kompensiert Einfluss von Hämatokritwerte. Einzel- und Stufentestmessungen wählbar (Vor-/Haupt-/Nachbelastung). Stoppuhr. Speichert bis zu 500 Ergebnisse. 1000 Tests mit vollen Batterien. Stromversorgung: 2 x CR2450 Batterien. Gewicht: 60 g. Maße (LxBxH): 91x46x21 mm.

Artikelbezeichnung	Art.-Nr.	Stück ohne MwSt.	Stück inkl. MwSt.
Lactate Scout 4 Start Set 3-tlg.	27087	441,18	525,00
Lactate Scout 4 Solo 1x Handmessgerät	27086	399,92	475,90
Lactate Add Pack	27023	50,34	59,90
48 Teststreifen in der Spenderbox	27019	117,56	139,90
72 Teststreifen in der Spenderbox	27020	155,38	184,90
Sicherheitslanzetten 200 Stück	27028	30,17	35,90



- ✓ inkl. Vorheizfunktion und Aromafach

64,90

Medisana Ultraschall-Luftbefeuchter AH 661

Auto Abschaltung bei leerem Tank. 3 Intensitäten. Betriebsdauer: 2/4/6 Stunden. Vorheizfunktion zur Reduzierung von Keimen und Bakterien. Stromversorgung: 220 - 240 V. Leistung max. 350 ml/h. Laufzeit: max. 14 Stunden. 3,2 Liter Wassertank. Gewicht: ca. 1,1 kg. Maße (LxBxH): ca. 28x18,5x18,5 cm.

Artikelbezeichnung	Art.-Nr.	Stück ohne MwSt.	Stück inkl. MwSt.
Luftbefeuchter AH 661	27044	54,54	64,90



Promed Ultraschall-Inhalationsgerät INH 2.1

Hohe Wirksamkeit durch Mikro-Membran-Vernebelung; Kurze Inhalationszeit durch hohe Vernebelungsrate; Besonders effektiv durch lungengängigen Aerosolanteil; Auch für Kinder geeignet; Geräuscharme Vernebelung. Gewicht: ca. 85 g, Maße (LxBxH): ca. 42x45x93 mm.

Technische Daten: Füllvolumen: max. 8 ml, Vernebelungsrate: 0,32 ml/Min., Partikelgröße: 2,1 µm, Wirkstoffdurchsatz: 0,076 ml/Min.

Lieferumfang: 1 x Inhalator, 2 x AA Batterien, 1 x Tasche, 1 x Mundstück, je 1 x Maske für Kinder und Erwachsene mit Anschlussstück, 1 x Schutzkappe, 1 x Medikamentenbehälter, 1 x Anleitung.

Artikelbezeichnung	Art.-Nr.	Stück ohne MwSt.	Stück inkl. MwSt.
INH 2.1	27041	79,75	94,90



- ✓ verbessert die Atemluft
- ✓ leuchtet in 7 Farben
- ✓ energiesparend
- ✓ geräuscharm



Ultraschall Luftbefeuchter

Luftbefeuchter mit Ultraschall-Technologie zur Verbesserung der Atemluft. Hohe Wirksamkeit durch mikrofeine Zerstäubung; Geräuscharm und energiesparend.

AL-150WS: 150 ml Wassertank, Wellnesslicht in 7 Farben, inkl. Netzteil und Anleitung. Gewicht: ca. 257 g. Maße (øxH): 155x70 mm.

AL-1300WS: 1,3 Liter Wassertank, Wellnesslicht in 7 Farben, Laufzeit ca. 10 bis 14 Stunden, geeignet für mittlere und große Räume, inkl. Netzteil und Anleitung. Gewicht: ca. 440 g. Maße (øxH): 158x224 mm.

Artikelbezeichnung	Art.-Nr.	Stück ohne MwSt.	Stück inkl. MwSt.
Diffuser AL-150WS	27090	37,73	44,90
Diffuser AL-1300WS	27092	37,73	44,90

44,90



ab **2.049,-**

Abbildung zeigt: Therapieliege Smart ST3 DS mit Radhebesystem und Rundumschaltung (Art.-Nr. 23323-01)

Sport-Tec Therapieliege Smart ST3 Dachstellung

Die Therapieliege Smart ST3 DS zeichnet sich besonders durch das anwenderfreundlich konstruierte Grundgestell aus (je nach Modell mit Radhebesystem).



Durch die Vielzahl der Verstellmöglichkeiten kann die Therapieliege Smart ST3 DS sowohl für die klassische Therapie als auch für die Extensionsbehandlung eingesetzt werden. Desweiteren kann die Liegefläche durch den 2. Motor zur Dachstellung umfunktioniert werden. Das Kopfteil mit Nasenschlitz ist stufenlos per Gasfeder verstellbar. Die stufenlos elektrische Höhenverstellung von 50 bis 94 cm erfolgt über einen Handschalter oder Rundumschaltung (modellabhängig). Die Therapieliege Smart ST ist mit einer Sicherheits-Sperbox gemäß BfArM Empfehlung ausgestattet. Maße (LxBxH): 195x65x50-94 cm.

Farben: wie auf Farbskala angegeben.

	Arbeitshöhe:	Polsterstärke:	Hubkraft:	Belastung:
	50-94 cm	6,5 cm	8.000 N	150 kg max

Artikelbezeichnung	Art.-Nr.	Stück ein. MwSt.
ST3 Dachstellung	23320	2.049,00
ST3 DS mit Radhebesystem	23321	2.299,00
ST3 DS mit Rundumsch.	23322	2.299,00
ST3 DS mit Radh. u. Rundumsch.	23323	2.499,00
Papierrollenhalter	23299	65,00



ab **2.249,-**

Abbildung zeigt: Therapieliege Smart ST5 DS mit Radhebesystem und Rundumschaltung (Art.-Nr. 23329-11)

Sport-Tec Therapieliege Smart ST5 Dachstellung

Das anwenderfreundlich konstruierte Grundgestell (je nach Modell mit Radhebesystem) bietet eine Vielzahl von Verstellmöglichkeiten, auch für die Extensionsbehandlung.



Die Liegefläche kann mit dem 2. Motor elektrisch zur Dachstellung umfunktioniert werden. Die stufenlos elektrische Höhenverstellung erfolgt über einen Handschalter oder Rundumschaltung (modellabhängig). Die Therapieliege Smart ST ist mit einer Sicherheits-Sperbox gemäß BfArM Empfehlung ausgestattet. Maße (LxBxH): 195x65x50-94 cm.

Farben: wie auf Farbskala angegeben.

	Arbeitshöhe:	Polsterstärke:	Hubkraft:	Belastung:
	50-94 cm	6,5 cm	8.000 N	150 kg max

Artikelbezeichnung	Art.-Nr.	Stück ein. MwSt.
ST5 Dachstellung	23326	2.249,00
ST5 DS mit Radhebesystem	23327	2.499,00
ST5 DS mit Rundumsch.	23328	2.499,00
ST5 DS mit Radh. u. Rundumsch.	23329	2.699,00
Papierrollenhalter	23299	65,00

-
 36 apricot
 -
 23 mango
 -
 04 gelb
 -
 03 rot
 -
 22 cyclam
 -
 31 orchidee
 -
 14 violett
 -
 01 blau
 -
 42 taubenblau
 -
 08 türkis
 -
 02 grün
 -
 21 limone
 -
 07 beige
 -
 24 kastanie
 -
 10 braun
 -
 15 leinen
 -
 06 weiß
 -
 11 grau
 -
 18 anthrazit
 -
 05 schwarz

HWK Therapieliege Impuls Viernheim, 5-tlg.

Diese besondere Liegenform erlaubt Ihnen das Beinteil per Gasfeder von 0° bis +80° zu verstellen. Somit ist die Behandlungsliege vielseitig für verschiedene Behandlungsformen geeignet.



Die Modellvariante mit höhenverstellbarer Armauflage, dient zur Stützung der Arme bei Patient und Therapeut. Behandlungen im Kopf- und Nackenbereich werden erleichtert. Die Therapieliege ist mit einer Sicherheits-Sperrbox gemäß BfArM Empfehlung ausgestattet. Belastbarkeit: 200 kg (Electric) bzw. 180 kg (Akku).

Farben: wie auf Farbskala angegeben.

Artikelbezeichnung	Art.-Nr.	Stück inkl. MwSt.
Electric 195x65x50-96 cm	23274	2.895,00
Electric 195x80x50-96 cm	23275	3.095,00
Akku 195x65x50-96 cm	23276	3.395,00
Akku 195x80x50-96 cm	23277	3.595,00
Papierrollenhalter	22953	87,90
Räder u. Achsbesystem	23285	239,00
Rundumschaltung 2-seitig	23294	199,00
Rundumschaltung 4-seitig	23295	398,00
Wellnesspolster für 65-er	23288	139,00
Wellnesspolster für 80-er	23289	359,00



ab 2.895,-

Abbildung zeigt: HWK Therapieliege Impuls Viernheim 5-tlg., Akku (Art.-Nr. 23277-36) inkl. Rundumschaltung 4-seitig (Art.-Nr. 23295), inkl. Räder- und Achsbesystem (Art.-Nr. 23285).
Zubehör (ausgenommen Papierrollenhalter) ist nur werkseitig lieferbar, ein nachträglicher Einbau ist nicht möglich!

Arbeitshöhe: 50-96 cm | Belastung: Elektrik + Akku: 200 kg max

ab 3.749,-

HWK Therapieliege Impuls Lymph/Manu, 8-tlg.

Die Therapieliege Impuls Lymph/Manu zeichnet sich vor allem durch ihr stabiles und hochwertig verarbeitetes Grundgestell aus. Die Höhenverstellung ist ohne horizontalen Versatz stufenlos von 50 bis 96 cm zu regulieren. Dieser Aspekt bietet zusätzlichen Therapiekomfort und wird von Verbrauchern als angenehm empfunden. Die Beinteile sind jeweils 2-fach geteilt. Somit kann eine Hochlagerung, zum Beispiel zur Anregung des lymphatischen Rückflusses, für jedes Bein einzeln eingestellt werden. Die Therapieliege ist mit einer Sicherheits-Sperrbox gemäß BfArM Empfehlung ausgestattet.

Belastbarkeit: 200 kg.

Farben: wie auf Farbskala angegeben.

Artikelbezeichnung	Art.-Nr.	Stück inkl. MwSt.
Electric 195x65x50-96 cm	23240	3.749,00
Akku 195x65x50-96 cm	23241	4.295,00
Hydraulik 195x65x50-96 cm	23242	3.749,00
Papierrollenhalter	22953	87,90
Räder u. Achsbesystem	23285	239,00
Rundumschaltung 2-seitig	23294	199,00
Rundumschaltung 4-seitig	23295	398,00



Abbildung zeigt: HWK Therapieliege Impuls Lymph/Manu, Elektrik (Art.-Nr. 23240-07), inkl. Rundumschaltung, 4-seitig (Art.-Nr. 23295), inkl. Räder- und Achsbesystem (Art.-Nr. 23285).
Zubehör ist nur werkseitig lieferbar, ein nachträglicher Einbau ist nicht möglich!

Arbeitshöhe: 50-96 cm | Belastung: Elektrik + Akku + Hydraulik: 200 kg max

36 apricot	23 mango	04 gelb	03 rot	22 cyclam	31 orchidee	14 violett	01 blau	42 tauben- blau	08 türkis	02 grün	21 limone	07 beige	24 kastanie	10 braun	15 leinen	06 weiß	11 grau	18 anthrazit	05 schwarz
---------------	-------------	------------	-----------	--------------	----------------	---------------	------------	-----------------------	--------------	------------	--------------	-------------	----------------	-------------	--------------	------------	------------	-----------------	---------------



ab **1.895,-**

Abbildung zeigt: HWK Therapieliege Solid 2-tlg., Hydraulik (Art.-Nr. 23054-11).

Zubehör (ausgenommen Papierrollenhalter) ist nur werkseitig lieferbar, ein nachträglicher Einbau ist nicht möglich!

HWK Therapieliege Solid, 2-tlg.

Die Solid-Serie zeichnet sich durch ihre stabile und elegante Bauweise aus. Die Behandlungsbank ist durch 2 große Räder mit rutschfester Lauffläche sehr gut zu bewegen. Das Kopfteil mit Nasenschlitz ist von -50° bis +45° stufenlos per Gasfeder verstellbar. Die Therapieliege selbst, ist stufenlos und elektronisch von 46 bis 89 cm verstellbar. Bei der Variante „Akku“ ist die Stromversorgung netzunabhängig. Inkl. Ladegerät.

Die Therapieliege ist mit einer Sicherheits-Sperbox gemäß BfArM Empfehlung ausgestattet.

Belastbarkeit: 200kg (Electric und Akku) bzw. 180 kg (Hydraulik).

Farben: wie auf Farbskala angegeben.

Artikelbezeichnung	Art.-Nr.	Stück inkl. MwSt.
Electric 195x65x46-89 cm	23050	1.895,00
Electric 195x80x46-89 cm	23052	1.995,00
Akku 195x65x46-89 cm	23051	2.449,00
Akku 195x80x46-89 cm	23053	2.595,00
Hydraulik 195x65x46-89 cm	23054	2.049,00

Papierrollenhalter	22953	87,90
Radauto. zentral feststellbar	23139	249,00
Höhenverstellung 2-seitig	23292	159,00

Arbeitshöhe: 46 – 89 cm

Belastung: Elektrisch + Akku: 200 kg max
Hydraulik: 180 kg max

45°
-50°



ab **2.195,-**

Abbildung zeigt: HWK Therapieliege Solid, 4-tlg., Akku (Art.-Nr. 23058-21), inkl. Radautomatik (Art.-Nr. 23139), inkl. Höhenverstellung (Art.-Nr. 23292).

Zubehör (ausgenommen Papierrollenhalter) ist nur werkseitig lieferbar, ein nachträglicher Einbau ist nicht möglich!

HWK Therapieliege Solid, 4-tlg.

Die Solid Serie zeichnet sich durch ihre stabile und elegante Bauweise aus. Die Behandlungsbank ist durch 2 große Räder mit rutschfester Lauffläche sehr gut zu bewegen. Die höhenverstellbare Armauflage stützt den Patienten oder Therapeuten. Behandlungen im Kopf- und Nackenbereich werden erleichtert. Das Kopfteil mit Nasenschlitz ist von -50° bis +45° stufenlos per Gasfeder verstellbar. Die Therapieliege selbst, ist stufenlos und elektronisch von 46 bis 89 cm verstellbar. Bei der Variante „Akku“ ist die Stromversorgung netzunabhängig. Inkl. Ladegerät. Die Therapieliege ist mit einer Sicherheits-Sperbox gemäß BfArM Empfehlung ausgestattet. Belastbarkeit: 200 kg (Electric) bzw. 180 kg (Akku).

Farben: wie auf Farbskala angegeben.

Artikelbezeichnung	Art.-Nr.	Stück inkl. MwSt.
Electric 195x65x46-89 cm	23056	2.195,00
Electric 195x80x46-89 cm	23057	2.495,00
Akku 195x65x46-89 cm	23058	2.749,00
Akku 195x80x46-89 cm	23059	2.895,00

Papierrollenhalter	22953	87,90
Radauto. zentral feststellbar	23139	249,00
Höhenverstellung 2-seitig	23292	159,00

Arbeitshöhe: 46 – 89 cm

Belastung: Elektrisch + Akku: 200 kg max

45°
-50°

- 36 apricot
- 23 mango
- 04 gelb
- 03 rot
- 22 cyclam
- 31 orchidee
- 14 violett
- 01 blau
- 42 taubenblau
- 08 türkis
- 02 grün
- 21 limone
- 07 beige
- 24 kastanie
- 10 braun
- 15 leinen
- 06 weiß
- 11 grau
- 18 anthrazit
- 05 schwarz

Lojer Therapieliege Capre M2R

Eine sehr stabile Behandlungsliege mit äußerst einfacher Bedienung welche im Bereich der Standardliegen völlig neue Akzente in Design und Farbauswahl setzt. Gedacht für die Massage ist diese Liege führend am Markt im Bezug auf das Preis-/Leistungsverhältnis. Die Behandlungsbank ist elektronisch mit Hilfe eines Fußschalters stufenlos von 45 bis 92 cm verstellbar. Die Höhenverstellung erfolgt sehr sanft und leise. Das gepolsterte Kopfteil mit Nasenschlitz ist von -90° bis +35° stufenlos per Gasfeder verstellbar. Belastbarkeit: 210 kg.

Farben: wie auf Farbskala angegeben.

Artikelbezeichnung	Art.-Nr.	Stück inkl. MwSt.
Elek. 200x65x45-92 cm	23403	1.795,00
Elek. 200x80x45-92 cm	23404	2.095,00
Hydr. 200x65x50-90 cm	23080	1.735,00
Hydr. 200x80x50-90 cm	23081	1.895,00
Radautomatik	23428	239,00
Rundumschaltung	23429	399,00
Papierrollenhalter	23430	95,90
Seitliche Armstützen	23433	319,00
Nasenschlitzeinsatz	23435	69,90

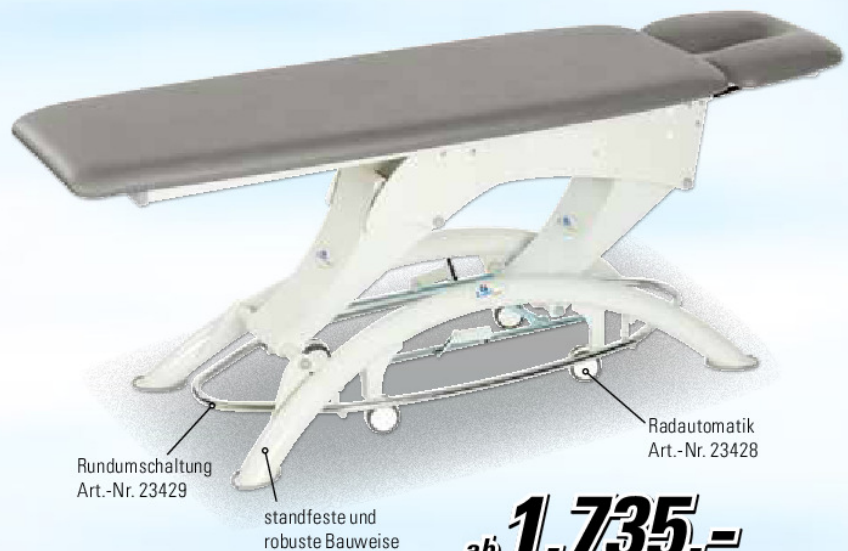

ab 1.735,-

Abbildung zeigt: Capre M2R (Art.-Nr. 23403-11), inkl. Rundumschaltung (Art.-Nr. 23429) + Radautomatik (Art.-Nr. 23428).

Zubehör (ausgenommen Papierrollenhalter) ist nur werkseitig lieferbar, ein nachträglicher Einbau ist nicht möglich!

Arbeitshöhe:	Polsterstärke:	Belastung:
45 – 92 cm (50 – 90 cm)	5,5 cm	210 kg max
		35° – 90°

Lojer Therapieliege Capre M4R

Eine sehr stabile Behandlungsliege mit äußerst einfacher Bedienung. Erstklassige Produktqualität für eine weit überdurchschnittliche Lebensdauer. Gedacht für die Massage, ist diese Liege führend am Markt im Bezug auf das Preis-/Leistungsverhältnis. Die Behandlungsbank ist elektronisch mit Hilfe eines Fußschalters stufenlos von 45 bis 92 cm verstellbar. Das gepolsterte Kopfteil mit Nasenschlitz ist von -90° bis +35° stufenlos per Gasfeder verstellbar. Belastbarkeit: 210 kg.

Farben: wie auf Farbskala angegeben.

Artikelbezeichnung	Art.-Nr.	Stück inkl. MwSt.
Elek. 200x65x45-92 cm	23405	2.145,00
Elek. 200x80x45-92 cm	23406	2.345,00
Hydr. 200x65x50-90 cm	23082	1.965,00
Hydr. 200x80x50-90 cm	23083	2.095,00
Radautomatik	23428	239,00
Rundumschaltung	23429	399,00
Papierrollenhalter	23430	95,90
Seitliche Armstützen	23433	319,00
Nasenschlitzeinsatz	23435	69,90
Kopfteil doppelt anstellbar	23422	139,00



ab 1.965,-

Abbildung zeigt: Capre M4R (Art.-Nr. 23405-03), inkl. Rundumschaltung (Art.-Nr. 23429), inkl. Radautomatik (Art.-Nr. 23428), inkl. Papierrollenhalter (Art.-Nr. 23430).

Zubehör (ausgenommen Papierrollenhalter) ist nur werkseitig lieferbar, ein nachträglicher Einbau ist nicht möglich!

Arbeitshöhe:	Polsterstärke:	Belastung:
45 – 92 cm (50 – 90 cm)	5,5 cm	210 kg max
		35° – 90°

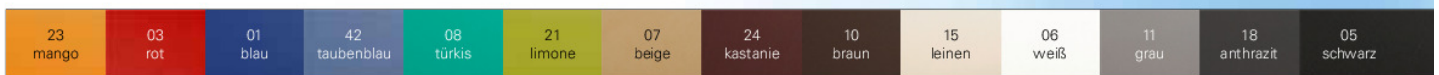

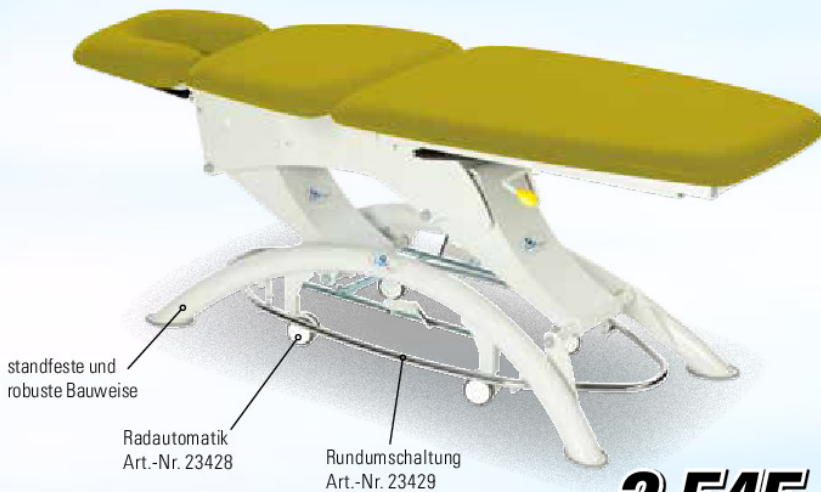

ab 2.545,-

Abbildung zeigt: Capre F3R (Art.-Nr. 23408-21), inkl. Rundumschaltung (Art.-Nr. 23429) + Radautomatik (Art.-Nr. 23428).

Zubehör (ausgenommen Papierrollenhalter) ist nur werkseitig lieferbar, ein nachträglicher Einbau ist nicht möglich!

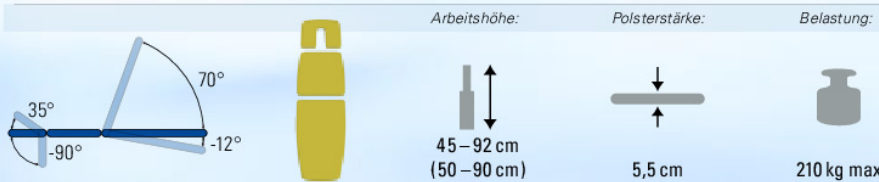

Lojer Therapieliege Capre F3R

Verstellmöglichkeiten wie die stufenlose Einstellung der Extension und Flexion des Fußteiles, von -12° bis +70°, ermöglichen dem Patienten einen sehr viel einfacheren Transfer auf die Liege und wieder herunter. Das gepolsterte Kopfteil mit Nasenschlitz ist von -90° bis +35° stufenlos per Gasfeder verstellbar.

Belastbarkeit: 210 kg.

Farben: wie auf Farbskala angegeben.

Artikelbezeichnung	Art.-Nr.	Stück inkl. MwSt.
Elektr. 200x65x45-92 cm	23408	2.755,00
Electr. 200x75x45-92 cm	23410	2.895,00
Hydr. 200x65x50-90 cm	23072	2.545,00
Hydr. 200x75x50-90 cm	23074	2.795,00
Radautomatik	23428	239,00
Rundumschaltung	23429	399,00
Papierrollenhalter	23430	95,90
Seitliche Armstützen	23427	329,00
Nasenschlitzzeinsatz	23435	69,90
Polster tailliert 65/55 cm	23436	99,00
Polster 2-farbig	23432	359,00



ab 2.795,-

Abbildung zeigt: Capre F3R DS (Art.-Nr. 23409-11), inkl. Rundumschaltung (Art.-Nr. 23429) + Radautomatik (Art.-Nr. 23428).

Zubehör (ausgenommen Papierrollenhalter) ist nur werkseitig lieferbar, ein nachträglicher Einbau ist nicht möglich!

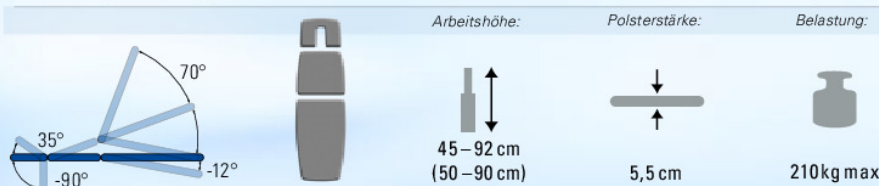

Lojer Therapieliege Capre F3R Dachstellung

Verstellmöglichkeiten wie die stufenlose Einstellung der Extension und Flexion des Fußteiles, von -12° bis +70°, ermöglichen dem Patienten einen sehr viel einfacheren Transfer auf die Liege und wieder herunter. Elektronisch mit Hilfe eines Fußschalters stufenlos von 45 bis 92 cm verstellbar. Das gepolsterte Kopfteil mit Nasenschlitz ist von -90° bis +35° stufenlos per Gasfeder verstellbar.

Belastbarkeit: 210 kg.

Farben: wie auf Farbskala angegeben.

Artikelbezeichnung	Art.-Nr.	Stück inkl. MwSt.
Elektr. 200x65x45-92 cm	23409	3.095,00
Elektr. 200x75x45-92 cm	23411	3.195,00
Hydr. 200x65x50-90 cm	23073	2.795,00
Hydr. 200x75x50-90 cm	23075	2.935,00
Radautomatik	23428	239,00
Rundumschaltung	23429	399,00
Papierrollenhalter	23430	95,90
Seitliche Armstützen	23427	329,00
Nasenschlitzzeinsatz	23435	69,90
Polster tailliert 65/55 cm	23436	99,00
Polster 2-farbig	23432	359,00
Dachstellung elektrisch	23438	795,00

- 23 mango
- 03 rot
- 01 blau
- 42 taubenblau
- 08 türkis
- 21 limone
- 07 beige
- 24 kastanie
- 10 braun
- 15 leinen
- 06 weiß
- 11 grau
- 18 anthrazit
- 05 schwarz

Lojer Therapieliege Capre FX5R

Die hochwertige, anatomische geformte Polsterung stützt den Patienten optimal. Stufenlose Verstellbarkeit des Fußteiles, von -12° bis +70°, für Flexion und Extension. Auch als komfortabler Behandlungsstuhl verwendbar. Die fast lautlose Lojer Liege benötigt dank lotrechter Höhenverstellung mittels zweier Hubsäulen nur sehr wenig Platz. Vielfältige Verstellmöglichkeiten mit seitlich schwenkbaren Armteilen machen die Arbeit leichter. Die an allen Seiten der Bank erreichbare Rundumsteuerung erlaubt eine Höhenanpassung der Liege.



Das gepolsterte Kopfteil mit Nasenschlitz ist von -90° bis +35° stufenlos per Gasfeder verstellbar.
Belastbarkeit: 250 kg.

Polster Außen- und Innenfarbe:
wie auf Farbskala angegeben.

Artikelbezeichnung	Art.-Nr.	Stück inkl. MwSt.
Elektr. 200x65x48-88 cm	23423	4.645,00
Elektr. 200x75x48-88 cm	23425	4.875,00
Papierrollenhalter	23430	95,90
Infrarot Fernbedienung	23431	379,00
Akkubetrieb	23434	389,00
Nasenschlitzeinsatz	23435	69,90
Kopfteil doppelt anstellbar	23422	139,00

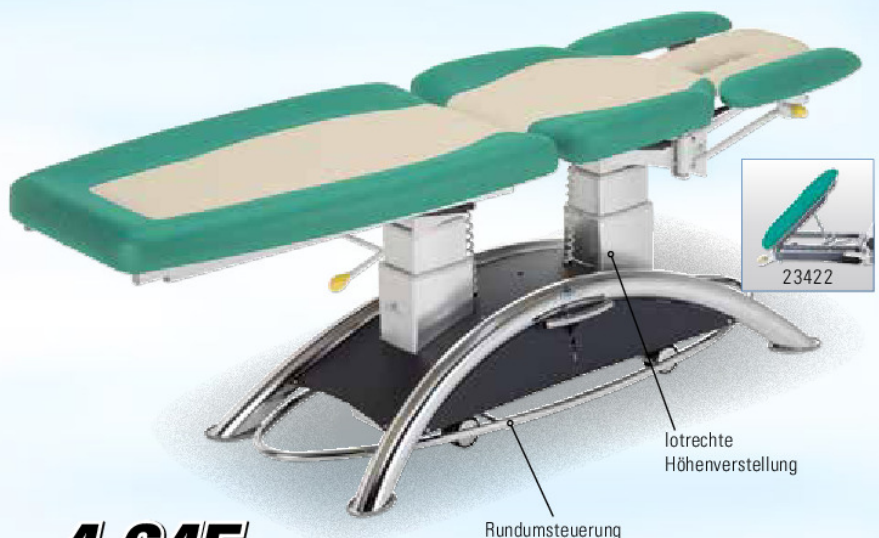

ab **4.645,-**

Abbildung zeigt: Capre FX5R, 5-tlg. (Art.-Nr. 23423-08-15)

Arbeitshöhe:

Polsterstärke:

Belastung:

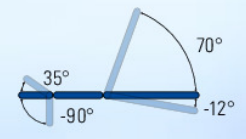

Lojer Therapieliege Capre FX5R Dachstellung

Die hochwertige, anatomische geformte Polsterung stützt den Patienten optimal. Die stufenlose Verstellbarkeit des Fußteiles, von -12° bis +70°, für Flexion und Extension sorgt in Verbindung mit der Höhenverstellung für einen optimalen Transfer des Patienten auf die Liege. Auch als komfortabler Behandlungsstuhl verwendbar. Die fast lautlose Liege benötigt nur wenig Platz, da dank ihrer zwei Hubsäulen die Höhenverstellung lotrecht verläuft.



Die Rundumsteuerung erlaubt eine Höhenanpassung der Liege während der Therapie. Das gepolsterte Kopfteil ist per Gasfeder verstellbar.
Belastbarkeit: 250 kg.

Polster Außen- und Innenfarbe:
wie auf Farbskala angegeben.

Artikelbezeichnung	Art.-Nr.	Stück inkl. MwSt.
Elektr. 200x65x48-88 cm	23424	4.895,00
Elektr. 200x75x48-88 cm	23426	4.995,00
Papierrollenhalter	23430	95,90
Infrarot Fernbedienung	23431	379,00
Akkubetrieb	23434	389,00
Nasenschlitzeinsatz	23435	69,90
Dachstellung motorbetrieben	23439	795,00
Kopfteil doppelt anstellbar	23422	139,00

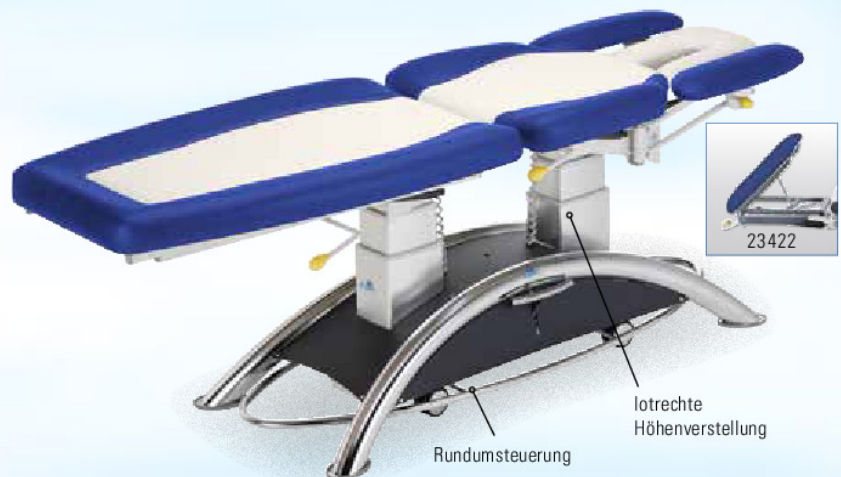

ab **4.895,-**

Abbildung zeigt: Capre FX5R DS, 3-tlg. (Art.-Nr. 23424-01-06)

Arbeitshöhe:

Polsterstärke:

Belastung:

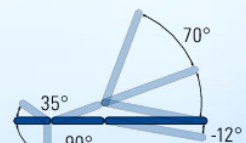

23 mango	03 rot	01 blau	42 taubenblau	08 türkis	21 limone	07 beige	24 kastanie	10 braun	15 leinen	06 weiß	11 grau	18 anthrazit	05 schwarz
----------	--------	---------	---------------	-----------	-----------	----------	-------------	----------	-----------	---------	---------	--------------	------------

✓ Höhenverstellung per Rundumschaltung möglich

✓ hohe Belastbarkeit bis 300 kg



Sport-Tec Bobath- und Vojtaliege Pro Power

Die sehr robuste Bobath Behandlungsliege wird in verschiedenen Bereichen der Physiotherapie und Ergotherapie eingesetzt, speziell zur Bobath und Vojta Therapie. Die Bobath Therapieliege lässt sich mittels Handschalter (je nach Ausführung mit Rundumschaltung) elektrisch in der Höhe von 46 bis 94 cm stufenlos verstellen. Maße (LxBxH): 200x120x46-94 cm.

Farben: wie auf Farbskala angegeben.

Artikelbezeichnung	Art.-Nr.	Stück inkl. Maß
Pro Power	23095	3.395,00
mit Radhebesystem	23096	3.695,00
mit Rundumschaltung	23097	3.895,00
mit Radh. und Rundumsch.	23098	3.995,00
Pro Power mit Kopfteil	23100	3.359,00
mit Kopfteil und Radh.	23101	3.895,00
mit Kopfteil und Rundumsch.	23102	3.995,00
mit Kopfteil Radh. u. Rundumsch.	23103	4.295,00

ab **3.395,-**

Abbildungen zeigen:
Bobath-Therapieliege Pro Power mit Radhebesystem und Rundumschaltung (Art.-Nr. 23098-15)
und Bobath-Therapieliege Pro Power mit Kopfteil, Radhebesystem und Rundumschaltung (Art.-Nr. 23103-15)

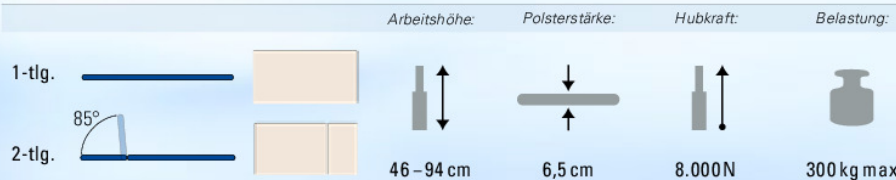

✓ Höhenverstellung per Rundumschaltung möglich

✓ hohe Belastbarkeit bis 300 kg



Sport-Tec Bobath- und Vojtaliege Grand Comfort

Die sehr robuste Bobath Behandlungsliege wird in verschiedenen Bereichen der Physiotherapie und Ergotherapie eingesetzt, speziell zur Bobath und Vojta Therapie. Das serienmäßige Radhebesystem mit 4 leicht laufenden Rollen, ermöglicht ein bequemes und einfaches Verschieben der Liege. Die Bobath Therapieliege lässt sich mittels Handschalter (je nach Ausführung mit Rundumschaltung) elektrisch in der Höhe von 46 bis 94 cm stufenlos verstellen. Maße (LxBxH): 200x200x46-94 cm.

Farben: wie auf Farbskala angegeben.

Artikelbezeichnung	Art.-Nr.	Stück inkl. Maß
mit Radhebesystem	23106	4.695,00
mit Radh. und Rundumsch.	23108	5.395,00

ab **4.695,-**

Abbildung zeigt: Bobath-Therapieliege Grand Comfort mit Radhebesystem und Rundumschaltung (Art.-Nr. 23108-04)

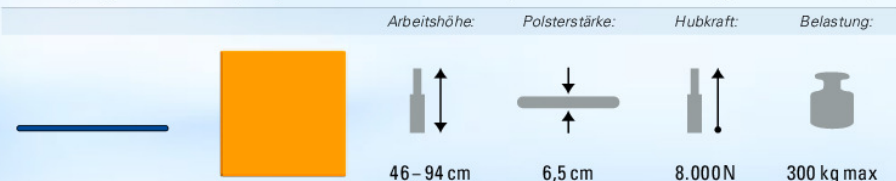

-
 36 apricot
 -
 23 mango
 -
 04 gelb
 -
 03 rot
 -
 22 cyclam
 -
 31 orchidee
 -
 14 violett
 -
 01 blau
 -
 42 taubenblau
 -
 08 türkis
 -
 02 grün
 -
 21 limone
 -
 07 beige
 -
 24 kastanie
 -
 10 braun
 -
 15 leinen
 -
 06 weiß
 -
 11 grau
 -
 18 anthrazit
 -
 05 schwarz

NEU!



✓ anatomisch geformt für bequemes Ablegen des Kopfes

✓ einfach zu desinfizieren

✓ Luftlöcher an den Seiten

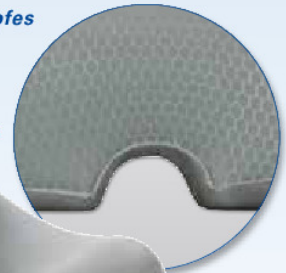

✓ großer Nasenschlitz



✓ weiches Material passt sich der Gesichtform an

49,90

Sport-Tec Gesichtsauflage, desinfizierbar

Mit der Sport-Tec Gesichtsauflage liegen Ihre Patienten noch bequemer und können so während der Behandlung ideal entspannen. Die Gesichtsauflage ist anatomisch geformt und passt sich dank ihres weichen Materials individuell dem Gesicht des Patienten an. Durch den integrierten, großen Nasenschlitz bekommt der Patient jederzeit problemlos genug Luft. Die Auflage kann auch als Kopfablage in Rückenlage verwendet werden. Dank der glatten Oberfläche aus TPU-Folie lässt sich die Gesichtsauflage mit herkömmlicher Wischdesinfektion abwischen. Auch das Reinigen mit herkömmlichem Seifenwasser ist möglich. Somit ist die Gesichtsauflage bestens für den Gebrauch in der Praxis oder in der Klinik geeignet. Material: Schaumstoff mit TPU-Folie. Maße (LxBxH): 27x23x6,5 cm.

Artikelbezeichnung	Art.-Nr.	Stück ohne MwSt.	Stück inkl. MwSt.
Sport-Tec Gesichtsauflage	217702	41,93	49,90

✓ verringert Druckstellen im Gesicht

✓ waschbarer Bezug



ab **59,90**

✓ einfach zu desinfizieren

✓ Kunstleder-Bezug



37,90

Nasenhörnchen

Zur komfortablen Gesichtslagerung Ihrer Patienten, auf Therapieliegen ohne Nasenschlitz. Die Nasenhörnchen werden ausschließlich mit hochwertigem Ether-Schaum und Qualitätskunstleder gefertigt. Bei der Herstellung werden höchste Anforderungen an die Verarbeitung gesetzt. Zu unseren Qualitätsmerkmalen gehören selbstverständlich ein verdeckter Klettverschluss, sowie verdeckte Nähte im Randbereich. Alle Produkte dieser Gruppe können mit einer handelsüblichen Wischdesinfektion gereinigt werden. Bezug: Kunstleder, Füllung: Ether-Schaum. Maße (LxBxH): 28x28x9 cm.

Farben: wie auf Farbskala angegeben.

Artikelbezeichnung	Art.-Nr.	Stück ohne MwSt.	Stück inkl. MwSt.
Nasenhörnchen	21894	31,85	37,90

Gesichtsauflage

Für eine komfortable und druckentlastende Gesichtsauflage des Patienten. Sehr entspannend bei Massage in der Bauchlage. Bezug bei 60°C waschbar. Material: Viskoelastischer Etherschaum, Bezug Velours: 75% Baumwolle, 25% Polyester.

Artikelbezeichnung		Art.-Nr.	Stück ohne MwSt.	Stück inkl. MwSt.
Gesichtsauflage	klein 30x25x4 cm	216562	50,34	59,90
Ersatzbezug	klein 30x25x4 cm	216572	33,53	39,90
Gesichtsauflage	groß 30x25x7 cm	216582	58,74	69,90
Ersatzbezug	groß 30x25x7 cm	216592	41,93	49,90

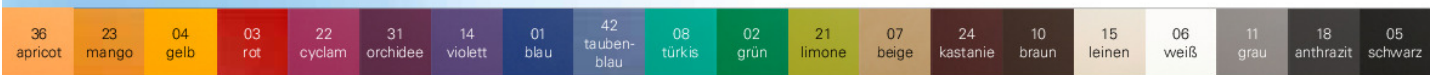



ab **39,95**



BellaBambi® FASZIO Cupping-Set

Die spezielle Intensität der FASZIO Cups liegt zwischen Regular (mittel) und Intense (stark).

Cupping-Set:

1 x BellaBambi® original, Maße (øxH): 3,5 x 8 cm.

1 x BellaBambi® mini, Maße (øxH): 2 x 5 cm.

Farben: 01-blau, 13-pink.

Cupping-Set inkl. Buch

Im beiliegenden Buch „Cupping - Die neue Methode zum Lösen der Faszien“ werden sowohl die einzelnen Techniken, als auch die Anwendung bei speziellen Beschwerden genau beschrieben und mit Bildern veranschaulicht.

Artikelbezeichnung	Art.-Nr.	Stück ohne MwSt.	Stück inkl. MwSt.
FASZIO Cupping-Set	274308	33,57	39,95
FASZIO Cupping-Set inkl. Buch blau Set	274358	41,98	49,95
FASZIO Cupping-Set inkl. Buch pink Set	274368	41,98	49,95



ab **4,95**

- ✓ **hohe Reinheit**
- ✓ **frei von Konservierungsmitteln und Parfüm**
- ✓ **für Allergiker geeignet**

Massageöl neutral

Der Klassiker im Massagebereich. Unser mineralisches Massageöl besteht zu 100 % aus Paraffinum Perliquidum. Durch seine hohe Reinheit ist es sehr gut verträglich. Das cosiMed Massageöl ist frei von Konservierungsmitteln und Parfüm. Daher ist es besonders schonend und für Allergiker geeignet. Anwendung: Die hohe Gleitfähigkeit und die praxisbewährte Viskosität machen unser neutrales Massageöl zu einem Mittel, das für alle Massagearten in der Physikalischen Therapie verwendbar ist.

Rabatt
 ✓ Ab 5 Stück je Art.-Nr. 5 %
 Ab 10 Stück je Art.-Nr. 10 %
 Ab 20 Stück je Art.-Nr. 15 %

Artikelbezeichnung	Art.-Nr.	Stück ohne MwSt.	Stück inkl. MwSt.
Neutral 250 ml-Flasche	240088	5,46	6,50
Neutral 500 ml-Druckspender	244618	8,32	9,90
Neutral 1 l-Flasche	240108	10,00	11,90
Neutral 5 l-Kanister	240128	41,09	48,90
Neutral 10 l-Kanister	240138	68,82	81,90



235,-

Thumper Massagegerät Mini Pro

Das Mini-Pro ist ein Produkt von professioneller Qualität, das für Dauerhaftigkeit und Wirksamkeit entworfen wurde. Es wird in Kliniken und Zuhause in der ganzen Welt verwendet. Eine intensive Massage ohne Mühe: Thumper-Mini-Pro arbeitet und nicht der Benutzer. Der lange Griff ist perfekt sowohl für die Behandlung anderer als auch von sich selbst. Sie können die Schultern, die hinteren Oberschenkelmuskeln und das Kreuz damit erreichen. Das Produkt ist ausgezeichnet für die Selbstbehandlung. Mit drei elektronisch gesteuerten Geschwindigkeitseinstellungen zu 20, 30 und 40 Pulsen pro Sekunde kann das Mini-Pro Ihren persönlichen Präferenzen angepasst werden. Das Mini-Pro lässt sich leicht halten und manövrieren. Die Massagekugeln richten über 95 % der Leistung aus, wodurch Rückkoppelung durch den Griff verhindert wird. Produkteigenschaften: Netzkabel 360 cm, 230 Volt. Verstellbare Geschwindigkeit: 20 - 40 Impulse/Sek. Hub: 6,0 mm. Gewicht: 1,4 kg. Maße (LxBxH): 34,3x15,9x13,3 cm.

Artikelbezeichnung	Art.-Nr.	Stück ohne MwSt.	Stück inkl. MwSt.
Thumper Massagegerät Mini Pro	314048	197,48	235,00

Saunadüfte

9 sinnliche Duftrichtungen für Ihre Sauna

Hergestellt auf der Basis von natürlichen und naturidentischen Ölen.



Probierset

Enthält: Latschenkiefer, Citro-Orange, Eukalyptus-Menthol, Lemongras, Alpenkräuter, Grüner Apfel. 50 ml pro Flasche.

Artikelbezeichnung	Art.-Nr.	Stück ohne MwSt.	Stück mit MwSt.
Probierset Saunadüfte	24062	14,20	16,90

Warn- und Sicherheitshinweise:



Signalwort: Achtung | Gefahr

H225 Flüssigkeit und Dampf leicht entzündbar

H226 Flüssigkeit und Dampf entzündbar

H315 Verursacht Hautreizungen

H317 Kann allergische Hautreaktionen verursachen

H410 Sehr giftig für Wasserorganismen, mit langfristiger Wirkung.

H412 Schädlich für Wasserorganismen, mit langfristiger Wirkung



Lemongras

Artikelbezeichnung	Art.-Nr.	Stück ohne MwSt.	Stück mit MwSt.
200 ml-Flasche	24266	8,32	11 49,50 € 9,90
1 l-Flasche	24267	24,29	11 28,91 € 28,90
5 l-Kanister	24268	113,36	11 28,91 € 134,90



Sibirische Birke

Artikelbezeichnung	Art.-Nr.	Stück ohne MwSt.	Stück mit MwSt.
200 ml-Flasche	24285	8,32	11 49,50 € 9,90
1 l-Flasche	24286	24,29	11 28,91 € 28,90
5 l-Kanister	24288	113,36	11 28,91 € 134,90



Eukalyptus Menthol

Artikelbezeichnung	Art.-Nr.	Stück ohne MwSt.	Stück mit MwSt.
200 ml-Flasche	24281	8,32	11 49,50 € 9,90
1 l-Flasche	24282	24,29	11 28,91 € 28,90
5 l-Kanister	24284	113,36	11 28,91 € 134,90



Latschenkiefer

Artikelbezeichnung	Art.-Nr.	Stück ohne MwSt.	Stück mit MwSt.
200 ml-Flasche	24275	8,32	11 49,50 € 9,90
1 l-Flasche	24276	24,29	11 28,91 € 28,90
5 l-Kanister	24277	113,36	11 28,91 € 134,90



Alpenkräuter

Artikelbezeichnung	Art.-Nr.	Stück ohne MwSt.	Stück mit MwSt.
200 ml-Flasche	24272	8,32	11 49,50 € 9,90
1 l-Flasche	24273	24,29	11 28,91 € 28,90
5 l-Kanister	24274	113,36	11 28,91 € 134,90



Citro Orange

Artikelbezeichnung	Art.-Nr.	Stück ohne MwSt.	Stück mit MwSt.
200 ml-Flasche	24269	8,32	11 49,50 € 9,90
1 l-Flasche	24270	24,29	11 28,91 € 28,90
5 l-Kanister	24271	119,24	11 28,91 € 141,90



Grüner Apfel

Artikelbezeichnung	Art.-Nr.	Stück ohne MwSt.	Stück mit MwSt.
200 ml-Flasche	24289	8,32	11 49,50 € 9,90
1 l-Flasche	24290	24,29	11 28,91 € 28,90
5 l-Kanister	24291	113,36	11 28,91 € 134,90



Mango

Artikelbezeichnung	Art.-Nr.	Stück ohne MwSt.	Stück mit MwSt.
200 ml	23975	7,98	11 47,48 € 9,50
1 l-Flasche	23976	24,29	11 28,91 € 28,90
5 l-Kanister	23977	108,32	11 25,78 € 128,90



Tropic

Artikelbezeichnung	Art.-Nr.	Stück ohne MwSt.	Stück mit MwSt.
200 ml	23980	7,98	11 47,48 € 9,50
1 l-Flasche	23981	24,29	11 28,91 € 28,90
5 l-Kanister	23982	108,32	11 25,78 € 128,90



Sauna Aufgusskübel und Schöpfkelle

Saunakübel aus Nadelholz, mit zwei Metallringen gebunden. Inkl. Kunststoffeinsatz.
Fassungsvermögen: 5 Liter.
Schöpfkelle mit Lederbändchen zum Aufhängen. Robust verarbeitet, solide Ausführung. 5 cm tief, 40 cm lang. Fassungsvermögen: 120 ml.

SET
-10%

Artikelbezeichnung	Art.-Nr.	Stück ohne MwSt.	Stück inkl. MwSt.
Sauna Aufgusskübel	31530	25,13	29,90
Sauna Schöpfkelle	31531	8,32	9,90
Sauna-Set Aufgusskübel + Schöpfkelle Set	31532	31,85	37,90



TOP bewertet
www.sport-tec.de

Sauna-Sanduhr

15 Minuten Laufzeit, Toleranz +/- 2 Minuten. Minutenteilung mit großer 5, 10 und 15 Minuten Marke. Holz Drehgestell aus Buche, Glaszylinder mit farbigem Sand. Gewicht: 244 g. Maße (LxBxH): 28,5x5x3 cm.
Farben: 01-blau, 02-grün, 03-rot, 06-weiß.

Artikelbezeichnung	Art.-Nr.	Stück ohne MwSt.	Stück inkl. MwSt.
Sauna-Sanduhr	31535	14,20	16,90



Sauna-Klimamesser

Thermometer Messbereich 0 - 120 °C. Hygrometer Messbereich 0 - 60 % relative Luftfeuchte. Farbig abgesetzter Messbereich. Maße (ø x B): 13,5 x 1,5 cm.

Artikelbezeichnung	Art.-Nr.	Stück ohne MwSt.	Stück inkl. MwSt.
Sauna-Klimamesser	31538	41,93	49,90



Sauna-Klimastation

Durchmesser Temperatur und Hygrometer jeweils 10 cm. Thermometer Messbereich 0 - 120 °C. Hygrometer Messbereich 0 - 100 % relative Luftfeuchte. Maße (LxBxH): 29,5 x 15,5 x 3,2 cm.

Artikelbezeichnung	Art.-Nr.	Stück ohne MwSt.	Stück inkl. MwSt.
Sauna-Klimastation	31537	58,74	69,90

Ätherisches Lavendelöl



- ausgleichend
- beruhigend
- aufbauend
- anregend
- erfrischend
- krampflösend

Warn- und Sicherheitshinweise

H315 Verursacht Hautreizungen.
H304 Kann bei Verschlucken und Eindringen in die Atemwege tödlich sein.
H412 Schädlich für Wasserorganismen, mit langfristiger Wirkung.

Signalwort: Gefahr

Artikelbezeichnung	Art.-Nr.	Stück ohne MwSt.	Stück inkl. MwSt.
10 ml	24087	7,48	100ml 89,01 € 8,90
30 ml	24088	16,39	100ml 85,01 € 19,50

Ätherisches Lemongrasöl



- konzentrationsfördernd
- geistig anregend
- erfrischend
- stimmungsaufhellend
- belebend

Warn- und Sicherheitshinweise

H315 Verursacht Hautreizungen.
H317 Kann allergische Hautreaktionen verursachen.
H318 Verursacht schwere Augenschäden.
H412 Schädlich für Wasserorganismen, mit langfristiger Wirkung.

Signalwort: Gefahr

Artikelbezeichnung	Art.-Nr.	Stück ohne MwSt.	Stück inkl. MwSt.
10 ml	24091	4,12	100ml 45,03 € 4,90
30 ml	24092	7,48	100ml 25,67 € 8,90

Ätherisches Eukalyptusöl



- erfrischend
- kühlend
- brennend
- luftverbessernd

Warn- und Sicherheitshinweise

H226 Flüssigkeit und Dampf entzündbar.
H315 Verursacht Hautreizungen.
H317 Kann allergische Hautreaktionen verursachen.
H411 Giftig für Wasserorganismen, mit langfristiger Wirkung.

Signalwort: Gefahr

Artikelbezeichnung	Art.-Nr.	Stück ohne MwSt.	Stück inkl. MwSt.
10 ml	24093	4,12	100ml 49,03 € 4,90
30 ml	24094	7,48	100ml 25,67 € 8,90

Ätherisches Zitronenöl



- anregend
- erfrischend
- stimmungsaufhellend
- aktivierend

Warn- und Sicherheitshinweise

H226 Flüssigkeit und Dampf entzündbar.
H315 Verursacht Hautreizungen.
H317 Kann allergische Hautreaktionen verursachen.
H304 Kann bei Verschlucken und Eindringen in die Atemwege tödlich sein.
H410 Sehr giftig für Wasserorganismen mit langfristiger Wirkung.

Signalwort: Gefahr

Artikelbezeichnung	Art.-Nr.	Stück ohne MwSt.	Stück inkl. MwSt.
10 ml	24095	6,30	100ml 74,97 € 7,50
30 ml	24096	10,84	100ml 42,99 € 12,90

Ätherisches Orangenöl



- erwärmend
- beruhigend
- entspannend
- stimmungsaufhellend
- entkrampfend

Warn- und Sicherheitshinweise

H226 Flüssigkeit und Dampf entzündbar.
H315 Verursacht Hautreizungen.
H317 Kann allergische Hautreaktionen verursachen.
H304 Kann bei Verschlucken und Eindringen in die Atemwege tödlich sein.
H411 Giftig für Wasserorganismen, mit langfristiger Wirkung.

Signalwort: Gefahr

Artikelbezeichnung	Art.-Nr.	Stück ohne MwSt.	Stück inkl. MwSt.
10 ml	24089	4,12	100ml 46,03 € 4,90
30 ml	24090	7,48	100ml 25,67 € 8,90

Japanisches Minzöl



Ätherisches Öl, 100 % rein, natürlich aus der Stammpflanze. Für Aromatherapie, Duftlampen, Duftkrüge, Duftkörper, Potpourris, usw. Naturreines japanisches Minzöl (Oleum Mentha arvensis var. piperascens).

Nicht mit den Augen oder Schleimhäuten in Kontakt bringen, nicht bei Säuglingen und Kleinkindern anwenden!
Nicht zur inneren Einnahme geeignet. Nicht zur äußeren Anwendung (z.B. als Einreibung) geeignet. Nur als Duft zu verwenden!

Artikelbezeichnung	Art.-Nr.	Stück ohne MwSt.	Stück inkl. MwSt.
10 ml-Tropf-Flasche	24260	4,16	100ml 49,50 € 4,95
30 ml-Tropf-Flasche	24262	8,36	100ml 33,17 € 9,95
100 ml-Tropf-Flasche	24264	20,08	100ml 23,90 € 23,90



**Rückenspatz
Massageroller
Exklusiv, 9 cm**

Der Rückenspatz fordert Sie auf, sich selbst oder einen Partner zu massieren. Schon leichte, kreisende Bewegungen der Kugeln auf der Haut genügen um eine angenehme Massagewirkung zu erzielen. Material: europäische Buche. Maße: Hauptkugel (ø 5 cm), vier geriffelte Rundstäbe (ø 1 cm), zwei Massagekugeln (ø 3 cm), zwei Massagekugeln (ø 2,5 cm).

Art.-Nr.	Stück ohne MwSt.	Stück inkl. MwSt.
03281	7,48	8,90



**Backnobber II,
Massagehilfe**

Mit dem Backnobber II lässt sich exakt so viel schmerzlindernder Druck aufbauen wie nötig. Durch den Verriegelungsmechanismus lässt er sich einfach auseinandernehmen. Hergestellt aus einer hochbeständigen Polymer-Verbindung. Einfach mit Wasser und Seife zu reinigen. Maße (LxB): 56x30 cm.

Art.-Nr.	Stück ohne MwSt.	Stück inkl. MwSt.
03295	39,41	46,90



Massagehilfen

Die Massagehilfen ermöglichen eine entspannte Rückenmassage. Leichte und kreisende Bewegungen auf der Haut stimulieren die Nervenenden und fördern die Durchblutung. Hergestellt aus einer hochbeständigen Polymer-Verbindung. Einfach mit Wasser und Seife zu reinigen.

Farben Jacknobber II und Index Knobber: 01-blau, 02-grün, 03-rot, 09-lila.

Artikelbezeichnung	Art.-Nr.	Stück ohne MwSt.	Stück inkl. MwSt.
Jacknobber II 10x10x10 cm	03293	8,32	9,90
Palmassager 11,5x11,5x7 cm	03296	8,32	9,90
Index Knobber II 12x7x2,5 cm	03294	8,32	9,90

**Massagehilfen aus thailändischem Hartholz
inkl. Triggerpunkt-Anleitung**



Japanisches Massagestäbchen

Der Vorzug liegt in der Anwendung gezielter Massagen, die lokalisiert in die Tiefe der Gewebe vordringen. Länge: 13,5 cm.

Massageroller

Der Massageroller kann zur Massage von verschiedenen Körperpartien benutzt werden und Beschwerden im Gesicht und Nackenbereich lindern. Länge: 15 cm.

Massagehilfe

Die Massagehilfe ermöglicht es, durch Führung mit der Hand, eine wohl einmalige Massage-technik anzuwenden. Länge: 13x5 cm.

Asiatisches Massagekreuz

Das asiatische Massagekreuz ermöglicht es, durch Führung mit der Hand, eine einmalige Massage-technik anzuwenden. Maße: ca. 11x10 cm.

Massagewürfel aus Holz

Der Massagewürfel ermöglicht eine gezielte Triggerpunkttherapie. Mit nur geringem Kraftaufwand erreichen Sie die Tiefenmuskulatur und lokal begrenzte Muskelverhärtungen. Außerdem lässt er sich besonders gut in der Handtherapie einsetzen. Gewicht: 30 g. Maße (LxB): 4x5,5 cm.

Artikelbezeichnung	Art.-Nr.	Stück ohne MwSt.	Stück inkl. MwSt.
Japanisches Massagestäbchen 13,5 cm	27202	8,32	9,90
Massageroller aus Holz 15 cm	27199	8,32	9,90
Massagehilfe aus Holz 13x5 cm	27197	7,48	8,90
Asiatisches Massagekreuz 11x10 cm	27201	7,48	8,90
Massagewürfel aus Holz 4 x 5,5 cm	27195	7,48	8,90

- ✓ **der Anatomie des Halses angepasst**
- ✓ **entspannt den Nacken**
- ✓ **pflageleicht**



ARTZT vitality Cranibas Professional

Das Cranibas Professional ist die ideale Unterlage um einen verspannten Nacken zu behandeln. Die verschiedenen Erhebungen der Cranibas-Therapieunterlage sind speziell der Anatomie des menschlichen Halses angepasst. Durch die Anordnung dieser Erhebungen wird ein Zug auf Muskeln, Bänder und Faszien des Nackens ausgeübt. Dies dient zur Entspannung des Nackens. Die Oberfläche lässt sich problemlos mit einem PU-freundlichen Desinfektionsmittel oder mit Haushaltsseife reinigen. Pflegeleicht und hautfreundlich. Material: PU-Schaumstoff. Gewicht: 350 g. Maße: 26x16x10 cm.

Artikelbezeichnung	Art.-Nr.	Stück ohne MwSt.	Stück inkl. MwSt.
ARTZT vitality Cranibas Professional	32488	67,14	79,90



Rückenmassagegerät Rückenchili

Der Rückenchili ist ein Rückenmassagegerät zur Behandlung und Entspannung der Wirbelsäulen- und Gesäßmuskulatur. Klein und handlich findet das Gerät in jeder Tasche Platz und bietet auch unterwegs oder im Büro Entspannung für den Rücken. Die Anwendung ist sehr einfach und besonders kraftvoll: Man legt sich auf den Boden, mit dem Rücken auf den Rückenchili. Zwischen den Erhebungen des Gerätes liegt gut geschützt die Wirbelsäule. Das Körpergewicht des Anwenders bewirkt eine kräftige Akupressur-Massage. Max. Nutzergewicht: 150 kg. Maße (LxBxH): 297x62x65 mm.

Artikelbezeichnung	Art.-Nr.	Stück ohne MwSt.	Stück inkl. MwSt.
Rückenmassagegerät Rückenchili	03297	33,53	39,90

- ✓ Leitfähigkeit von Wärme und Kälte
- ✓ zum Ausstreichen von großen Muskeln



359,-

Faszientool Pulser

Der Aufbau des Pulser ist eine konsequente Ausführung zur Behandlung von Gewebsstrukturen des gesamten Körpers. Die Spitze (Kegel) erreicht Zwischenräume und dehnt das Gewebe auf den Punkt und in der Tiefe. Dieses Instrument hat durch seine massive Form und Gewicht die beste anatomische Möglichkeit um Strukturen zu manipulieren. Durch das Verdrängen von intrazellulären Flüssigkeiten entsteht eine Versorgungsbasis von Arealen und das Wechselspiel von Fülle und Leere schafft eine hohe Vitalisierung von Aktionspotentialen.

Artikelbezeichnung	Art.-Nr.	Stück ohne MwSt.	Stück inkl. MwSt.
Faszientool Pulser	27226	301,68	359,00



SET -10%

27222

27224

ab **69,90**

Reha Pen/Reha Pointer

Zur Dehnungsmassage z. B. im Bereich der Schulter- und Nackenmuskulatur. Das Material ist leitfähig und kann mit Wärme-/Kälte-/Strom kombiniert werden. Durch die Beschaffenheit und das hohe Eigengewicht wird eine schnelle, fließende Strichführung, ohne großen Druck auf der Haut und zwischen den Muskelbündeln auszuüben, ermöglicht. Länge: ca. 13 cm. **Reha-Pointer:** Alternative zur Akkupunkturnadel. Für Patienten, mit einer Abneigung zu Nadeln, geeignet. Länge: ca. 13 cm.

Artikelbezeichnung	Art.-Nr.	Stück ohne MwSt.	Stück inkl. MwSt.
Reha Pen 13 cm	27224	58,74	69,90
Reha Pointer 13 cm	27222	58,74	69,90
Set: Reha Pen + Reha Pointer	27220	114,20	135,90

Richelli's Massagehilfen

zur klassischen Triggerpunkt- und Tiefenmassage



Richelli's Massagehilfen

Das Richelli's-Quartett ermöglicht die klassische Triggerpunkt- und Tiefenmassage. Das besondere Kunststoff-Material ist unzerbrechlich. Es nutzt sich nicht ab und bietet eine besonders gute Gleitfähigkeit. Dies ermöglicht die Anwendung auf Verbänden und Kleidung. Ein weiterer großer Vorteil für den Anwender: Es entlastet die Hände.

Artikelbezeichnung	Maße	Art.-Nr.	Stück ohne MwSt.	Stück inkl. MwSt.
Richelli's Dino	5,5x11,2x2 cm	03302	12,52	14,90
Richelli's 3Dthump	10,6x12,3x2 cm	03304	21,76	25,90
Richelli's Painreliever	24x11x2 cm	03306	67,14	79,90
Richelli's Spinemover	24x8x2 cm	03308	83,95	99,90
Richelli's Koffer Pro	37x33,5x3 cm	03310	167,98	199,90



29,90



Deuser Matrix Rolle

Zur Entspannung der Rückenmuskulatur und zur Mobilisierung der Wirbelsäule. Auch alle weiteren bindegeweblichen Strukturen können entspannt werden. Die großen Noppen sorgen für einen Massageeffekt mit Tiefenwirkung. Es können Verhärtungen, Verspannungen und Verklebungen des Bindegewebes gelöst werden. Gewicht: 150 g. Maße (øxL): 6,5x43cm.

Artikelbezeichnung	Art.-Nr.	Stück ohne MwSt.	Stück inkl. MwSt.
Deuser Matrix Rolle	21198	25,13	29,90

NEU!

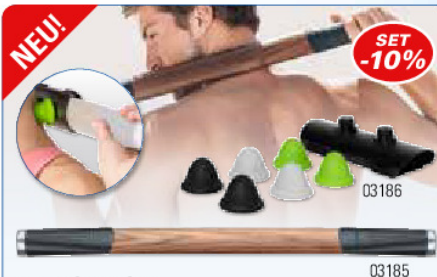

SET -10%

03185

BLACKROLL

Massagestab ReleaZer

Durch eine tiefenwirksame Vibrationsmassage wird auch stark verklebtes Faszienewebe wieder geschmeidig. 2 Vibrationsstufen (standard, oszillierend). 4 verschiedene Behandlungsflächen. Bis zu 11 h Akkulaufzeit. Rutschfeste Griffe. Material: Massivholz. Gewicht: 884 g. Maße (LxBxH): 60x3,7x5 cm.

Artikelbezeichnung	Art.-Nr.	Stück ohne MwSt.	Stück inkl. MwSt.
Massagestab ReleaZer	03185	149,90	
Deep ReleaZer, 3x2 Stück	03186	39,90	
Set, 2-tlg.	21395	169,90	

NEU!



SET -10%

28,95

ARTZT vitality Faszientool Klimmi

Kann Ihnen helfen, Ihre Finger zu entlasten. Flächige und punktuelle Behandlungen sind möglich. Das Silikon ist hautfreundlich und leicht zu reinigen. Desinfektion mit alkoholfreiem Mittel möglich. Material: Silikon. Gewicht: 35 g. Maße: 6,5x2,5 cm.

Artikelbezeichnung	Art.-Nr.	Stück ohne MwSt.	Stück inkl. MwSt.
weich purpur	32332	24,33	28,95
hart grau	32333	24,33	28,95
Set 2-tlg.	32334	41,97	49,95



BellaBambi®

Sowohl für den privaten Gebrauch zu Hause, als auch für den professionellen Einsatz geeignet. BellaBambi® erzeugt einen Unterdruck auf der Haut, wodurch die Faszien angehoben werden. Dies fördert die Flexibilität und Geschmeidigkeit der Faszien, was die Regeneration unterstützen und beschleunigen soll. Der Druck auf das Gewebe kann bei der Entschlackung und dem Stoffaustausch helfen. Der innovative Peeling-Rand bietet einen sicheren Halt auf der Haut. Maße (øxH): 3,5x8 cm (Original) bzw. 2x5 cm (Mini).

Was bewirkt BellaBambi®?



SENSITIVE

Diese Intensität eignet sich hervorragend für eine sanfte Anwendung an sensiblen Körperstellen, z.B. im Gesicht. Ideal bei empfindlichen Personen wie kleinen Kindern oder Senioren.

Farben: 04-gelb, 06-weiß.

Artikelbezeichnung			Art.-Nr.	Stück ohne MwSt.	Stück inkl. MwSt.
mini	solo	sensitive	27415	13,40	15,95
original	solo	sensitive	27400	20,97	24,95
original	duo	sensitive	27405	40,29	47,95



REGULAR

Die universelle Intensität für die Anwendung von Kopf bis Fuß. Die "goldene Mitte", die sich auch für weniger robuste Personen eignet. Ideal für viele Anwendergruppen und Zwecke. Erzielt einen belebenden Effekt und unterstützt ein gesundes Faszien-netz.

Farben: 19-orange, 31-orchidee.

Artikelbezeichnung			Art.-Nr.	Stück ohne MwSt.	Stück inkl. MwSt.
mini	solo	regular	27416	13,40	15,95
original	solo	regular	27401	20,97	24,95
original	duo	regular	27406	40,29	47,95



INTENSE

Verspricht eine kräftige Anwendung und intensive Reize auf das Gewebe. Diese Intensität ist empfehlenswert für kräftige Muskeln und schmerzempfindliche Körperstellen. Sehr starke Scherwirkung auf das Faszien-gewebe und die Durchblutung.

Farben: 03-rot, 01-blau.

Artikelbezeichnung			Art.-Nr.	Stück ohne MwSt.	Stück inkl. MwSt.
mini	solo	intense	27417	13,40	15,95
original	solo	intense	27402	20,97	24,95
original	duo	intense	27407	40,29	47,95



BellaBambi® trio Sets

Enthält je einen BellaBambi® der Intensitäten SENSITIVE, REGULAR und INTENSE.

Artikelbezeichnung				Art.-Nr.	Stück ohne MwSt.	Stück inkl. MwSt.
mini	trio	weiß, orchidee, blau	Set	27420	33,57	39,95
original	trio	weiß, orchidee, blau	Set	27410	50,38	59,95
mini	trio	gelb, orange, rot	Set	27421	33,57	39,95
original	trio	gelb, orange, rot	Set	27411	50,38	59,95

ACTIVE (nur im Set erhältlich)

Diese Intensität befindet sich zwischen Regular und Intense und ist ebenfalls für die Anwendung von Kopf bis Fuß geeignet. Empfiehlt sich besonders für "aktive" Personen, z.B. Sportler und Personen im mittleren Lebensabschnitt.

FASZIO Cupping-Set:

1 x BellaBambi® original. Maße (øxH): 3,5x8 cm.

1 x BellaBambi® mini. Maße (øxH): 2x5 cm.

Farben: 01-blau, 13-pink.

Cupping-Set inkl. Buch

FASZIO Cupping-Set inkl. Buch. Im beiliegenden Buch „Cupping - Die neue Methode zum Lösen der Faszien“ werden sowohl die einzelnen Techniken, als auch die Anwendung bei spezifischen Beschwerden genau beschrieben und mit Bildern veranschaulicht.

Artikelbezeichnung	Art.-Nr.	Stück ohne MwSt.	Stück inkl. MwSt.
FASZIO Cupping-Set ACTIVE	27430	33,57	39,95
FASZIO Cupping-Set inkl. Buch blau Set	27435	41,98	49,95
FASZIO Cupping-Set inkl. Buch pink Set	27436	41,98	49,95

SET -10%

NEU!

ab 39,95

CUPPING
DIE NEUE METHODE
ZUM LÖSEN DER FASZIEN

BellaBambi® profi

Im professionellen Umfeld, wie in Praxen oder Kliniken, ist es notwendig ausreichend Arbeitsmaterial zur Verfügung zu haben. Mit dem BellaBambi® profi ist dies nun kein Problem mehr. Auf der praktischen Steckplatte sind die BellaBambi® immer griffbereit. Die einzelnen Intensitäten lassen sich durch die verschiedenen Farben sehr gut unterscheiden. Material: Silikon.

Lieferumfang:

Profi mini (27428 + 27427):

10 Stück je Intensität, 1x Steckplatte. Maße (LxBxH): 25x25x5,5 cm.

Profi original (27426 + 27425):

12 Stück je Intensität, 1x Steckplatte. Maße (LxBxH): 30x30x10 cm.

Artikelbezeichnung	Art.-Nr.	Stück ohne MwSt.	Stück inkl. MwSt.
profi mini weiß, orchidee, blau Set	27428	218,99	260,60
profi original weiß, orchidee, blau Set	27426	398,99	474,80
profi mini gelb, orange, rot Set	27427	218,99	260,60
profi original gelb, orange, rot Set	27425	398,99	474,80

SET -10%

NEU!

ab 260,60

Bella Bambi® multi-Set

Mit dem exakt regulierbaren Druck (Unterdruck von bis zu -280 mbar) können Sie Behandlungen noch genauer durchführen und reproduzieren. Die Saugstärke kann ganz individuell eingestellt und leicht variiert werden.

Das multi Set (27450) besteht aus:

- 1x Steuergerät multi
- 1x Einzelverbindungsschlauch
- 1x BellaBambi® original Applikation (ø: 3,5 cm)
- 1x BellaBambi® mini Applikation (ø: 2 cm)
- 1x Desinfektionsmittel 100 ml

Der Doppel-Verbindungsschlauch (27454) erweitert das Anwendungsspektrum von BellaBambi® multi durch den Einsatz einer weiteren Applikation (mini oder original).

Artikelbezeichnung	Art.-Nr.	Stück ohne MwSt.	Stück inkl. MwSt.
multi-Set Set	27450	335,29	399,00
multi Applikation original orchidee	27451	33,53	39,90
multi Applikation mini blau	27452	23,45	27,90
multi Verbindungsschlauch	27453	16,72	19,90
multi Doppel-Verbindungsschlauch	27454	25,13	29,90

SET -10%

399,-

Warn- und Sicherheitshinweise: ⚠️
Signalwort: Achtung
H226 Flüssigkeit und Dampf entzündbar.



BLACKROLL® Micro Faszienrolle

Speziell zur Behandlung von kleinen Körperflächen wie der Hand oder des Gesichts entworfen. Einfach zu reinigen und zu desinfizieren. Maße (øxL): 3x6 cm.

Farben:

01-blau, 02-grün, 05-schwarz, 13-pink, 19-orange.

Artikelbezeichnung	Art.-Nr.	Stück ohne MwSt.	Stück inkl. MwSt.
Micro ø 3 cm x 6 cm	21391	4,12	4,90



ab **8,90**



BLACKROLL® MINI

Maße (øxL): 5x15 cm.

Rabatt

Ab 5 Stück je Art.-Nr. 5 %
Ab 10 Stück je Art.-Nr. 10 %

Artikelbezeichnung	Art.-Nr.	Stück ohne MwSt.	Stück inkl. MwSt.
MINI ø 5x15 cm	03210	8,32	9,90



ab **22,40**

BLACKROLL® Slim

Härte: mittel. Gewicht: 86 g.
Maße (øxL): 10x30 cm.

Rabatt

Ab 5 Stück je Art.-Nr. 5 %
Ab 10 Stück je Art.-Nr. 10 %

Artikelbezeichnung	Art.-Nr.	Stück ohne MwSt.	Stück inkl. MwSt.
Slim ø 10x30 cm	03189	20,92	24,90



ab **35,90**

BLACKROLL® 45

Härte: mittel (Standard) bzw. weich (Med). Maße (øxL): 15x45 cm.

Rabatt

Ab 5 Stück je Art.-Nr. 5 %
Ab 10 Stück je Art.-Nr. 10 %

Artikelbezeichnung	Art.-Nr.	Stück ohne MwSt.	Stück inkl. MwSt.
45 Standard	03226	33,53	39,90
45 Med	03227	36,05	42,90

SET -10%

ab **8,50**

BLACKROLL® Ball

Härte: mittel. Maße (ø): 8 cm/12 cm.

Rabatt

Ab 5 Stück je Art.-Nr. 5 %
Ab 10 Stück je Art.-Nr. 10 %

Artikelbezeichnung	Art.-Nr.	Stück ohne MwSt.	Stück inkl. MwSt.
Ball ø 8 cm	03211	7,98	9,50
Ball ø 12 cm	03212	10,50	12,50
Ball-Set 2-tlg. Set	03194	16,72	19,90

SET -10%

ab **16,40**



BLACKROLL® DUOBALL

Härte: mittel. Maße (ø): 8 cm/12 cm.

Rabatt

Ab 5 Stück je Art.-Nr. 5 %
Ab 10 Stück je Art.-Nr. 10 %

Artikelbezeichnung	Art.-Nr.	Stück ohne MwSt.	Stück inkl. MwSt.
Ball DUO ø 8 cm	03213	15,55	18,50
Ball DUO ø 12 cm	03214	21,43	25,50
DUO-Set 2-tlg. Set	03193	32,69	38,90

ab **26,80**



BLACKROLL® Block

Der Blackroll Block ist ein Mehrzweck-Tool mit offener Unterseite in das Sie praktisch eine Blackroll Mini oder Blackroll Ball 8 cm verstauen können. Maße (LxBxH): 30x15x10 cm.

Rabatt

Ab 5 Stück je Art.-Nr. 5 %
Ab 10 Stück je Art.-Nr. 10 %

Artikelbezeichnung	Art.-Nr.	Stück ohne MwSt.	Stück inkl. MwSt.
Block	03207	25,13	29,90

SET -10%



BLACKROLL® Gym Bag

Für 2 BLACKROLL® Standard. Material: Polyester. Gewicht: 0,7 kg, Maße (ø x L): 16x75 cm.

BLACKROLL® Trainer Bag

Für 10 BLACKROLL® Standard. 600D Polyester, innen beschichtet. Gewicht: 650 g. Maße (LxBxH): 75x31x31 cm.

Artikelbezeichnung	Art.-Nr.	Stück ohne MwSt.	Stück inkl. MwSt.
Gym Bag	03238	8,90	
Trainer Bag	03221	29,90	
Bag + 10x BLACKROLL® Med Set	03224	315,00	
Bag + 10x Roll Standard Set	03223	295,00	
Bag + 10x BLACKROLL® Pro Set	03225	339,00	



BLACKROLL® Booster

Mit dem Booster wird Ihre BLACKROLL® zum elektrischen Massagegerät. Kompatibel mit allen 30 cm Rollen. Frequenz: 12-56 Hz. Max. Leistungsaufnahme: 45W. Mini USB-Port zum Aufladen.

BLACKROLL® Booster Head

Lockert Muskeln und schmerzhaftes Verspannungen. 1 Kopfstück, 1 Gewintheadapter, 1 Haken, 3 Druckpunktaufsätze.

Artikelbezeichnung	Art.-Nr.	Stück ohne MwSt.	Stück inkl. MwSt.
Booster+Roll Slim	03229	167,23	199,00
Booster Head	03187	41,93	49,90

SET -10%

3-tlg.



BLACKROLL® Standard-Set

1 x Med (weich)
1 x Standard (mittel)
1 x Pro (hart)

Artikelbezeichnung	Art.-Nr.	Stück ohne MwSt.	Stück inkl. MwSt.
Standard-Set Set	032191	73,03	86,90

SET -10%

3-tlg.



BLACKROLL® Rollen-Set

2 x Standard (mittel)
1 x Mini

Artikelbezeichnung	Art.-Nr.	Stück ohne MwSt.	Stück inkl. MwSt.
Rollen-Set Set	03218	50,34	59,90

SET -10%

3-tlg.



BLACKROLL® Ball-Set

1 x Standard (mittel)
1 x Ball, ø 8 cm
1 x Ball, ø 12 cm

Artikelbezeichnung	Art.-Nr.	Stück ohne MwSt.	Stück inkl. MwSt.
Ball-Set Set	03217	38,57	45,90

NEU!

BLACKROLL

Das ideale Regenerationstool zur Selbstmassage

SET -10%



03205



03191



03262



03206



03237



03215

ab **26.⁸⁰**

Med / Standard / Pro / Groove / Flow

Material: Polypropylen (recyclebar). Maße (øxL): 15x30 cm.

Rabatt

Ab 5 Stück je Art.-Nr. 5 %
Ab 10 Stück je Art.-Nr. 10 %

Artikelbezeichnung	Art.-Nr.	Stück ohne MwSt.	Stück inkl. MwSt.
Med weich ø 15x30 cm weiß/grün	03205	26,81	31,90
Med weich ø 15x30 cm weiß/pink	03191	26,81	31,90
Standard mittel ø 15x30 cm schwarz	03262	25,13	29,90
Pro hart ø 15x30 cm orange	03206	29,33	34,90
1x Med (weiß/grün) + 1x Standard + 1x Pro	032192	73,03	86,90
Flow mittel ø 15x30 cm schwarz	03237	33,53	39,90
Groove mittel ø 15x30 cm schwarz	03215	33,53	39,90

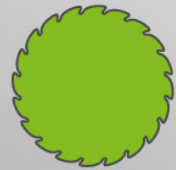

Flow

Eine abgerundete Kante für sanftes Ausrollen der Faszie und eine harte Kante für aktive Stimulation.



Groove

Durch die gerillte Oberfläche beginnt die Rolle auf hartem Untergrund zu vibrieren und fördert so die Durchblutung.



SET -10%

5-tlg.

BLACKROLL® Maxi-Set

1 x Mini 1 x Ball, ø 8 cm
2 x Standard (mittel) 1 x Ball, ø 12 cm

Artikelbezeichnung	Art.-Nr.	Stück ohne MwSt.	Stück inkl. MwSt.
Maxi-Set	03216	67,14	79,90



SET -10%

3-tlg.

BLACKROLL® Block-Set Ball

1 x Block
1 x DUOBALL, ø 8 cm
1 x Ball, ø 8 cm.

Artikelbezeichnung	Art.-Nr.	Stück ohne MwSt.	Stück inkl. MwSt.
Block-Set	03209	43,61	51,90



SET -10%

3-tlg.

BLACKROLL® Block-Set Komplett

1 x Block
1 x Mini
1 x Ball, ø 8 cm.

Artikelbezeichnung	Art.-Nr.	Stück ohne MwSt.	Stück inkl. MwSt.
Komplett-Set	03208	36,89	43,90

Zwei unterschiedliche Vertiefungen:
1 = geringer
2 = tiefer

Covemo Fingertips
Die Pfeilrichtung des covemo zeigt kopfwärts.

59,90

Covemo Wirbelsäulenmobilisator

Der Covemo wurde speziell für die Wirbelsäule entwickelt und erweist sich in der Praxis als sehr wirksam. Er hat die nötigen Aussparungen, um die Wirbelsäule zu umschließen und die nötigen Erhabenheiten (Fingertips), um speziell an der Wirbelsäule Spannungspunkte gezielt angehen zu können. Das Gerät ist durch lange Überlegungen und Tests in der osteopathischen und sportphysiotherapeutischen Praxis über Jahre entwickelt und entstanden. Dabei zielt es vor allem auf die Wiederherstellung von Beweglichkeit und Lösung von punktuellen Spannungsfeldern an der Wirbelsäule. Gerade hier ist ein speziell entwickeltes Tool notwendig, um gezielt Wirbel für Wirbel myofasziale Spannungen wie auch Blockaden zu lösen. Der Covemo ist in der Lage eine Rückenbehandlung tatsächlich zu simulieren. Dabei können Sie zwischen zwei Härtegraden wählen. Den Weichen für Damen und den Härteren für Herren. Speziell für Ihren Rücken entwickelt (Halswirbelsäule, Brustwirbelsäule, Lendenwirbelsäule). In Therapie und Sport erprobt. Geringer Zeitaufwand (bereits 30 Sekunden täglich genügen). Schnell und überall anwendbar (am Boden, im Bett, im Büro). Auch punktuell einsetzbar. Maße (ø x L): 12x24 cm.

Selbsthilfe



für Therapeuten



Artikelbezeichnung	Art.-Nr.	Stück ohne MwSt.	Stück inkl. MwSt.
Healthfit Damen weich grün	35002	50,34	59,90
Healthfit Herren mittel grün	35000	50,34	59,90
Set Healthfit 1 x weich + 1 x mittel	35008	92,35	109,90
ProEdition Athleten hart schwarz	35004	50,34	59,90

TOGU OS Roller Premium
Der TOGU OS Roller Premium eignet sich hervorragend für den Einsatz im Functional Training, in der Physiotherapie und im Personal Training. Große Übungsvielfalt möglich (Stütz, Lage, Sitz Positionen). Stabile Schaumrolle aus EVA-Material. Kein Abrutschen während des Trainings. Gewicht: 250 g. Belastbarkeit: 150 kg. Maße (ø x L): 15x45 cm.

Art.-Nr.	Stück ohne MwSt.	Stück inkl. MwSt.
03270	33,53	39,90

TOGU Bodybone
Speziell für die Triggerpoint- und Akupunkt-Massage entwickelter Aufsatz. Äußerst effektiv im Einsatz zur Massage der lateral verlaufenden Wirbelsäulenmuskulatur, dem LWS Bereich und oberflächlich verlaufenden Muskelgruppen. Material: Ruton mit Metall-Sand Füllung. Latexfrei.

Bodybone (03335):
Gewicht: ca. 430 g. Maße (LxB): 15x6,5 cm.

Bodybone XL (03337):
Gewicht: 600 g. Maße (LxB): 26x14 cm.

Art.-Nr.	Stück ohne MwSt.	Stück inkl. MwSt.
03335	20,08	23,90
03337	29,33	34,90

TOGU Actiroll Wave
Die Actiroll Wave kann leicht und stufenlos auf unterschiedliche Härtegrade eingestellt werden. Die Luftfüllung bei zugleich hart bleibender Oberfläche bewirkt einen absorbierenden (nachfedernden) Effekt. Durch die Wellenstruktur ist der Massageeffekt sanfter und gleichmäßig. Robust, leicht zu reinigen, hautfreundlich, geruchlos. 100 % recyclebar. Inkl. Pumpe. Material: gehärtetes Ruton. Profil-Tiefe: ca. 0,5 cm. Gewicht: 900 g, Belastbarkeit: 200 kg. Maße (ø x L): 11,5x30 cm.

Farben:
02-grün, 03-rot, 05-schwarz

Art.-Nr.	Stück ohne MwSt.	Stück inkl. MwSt.
03276	27,65	32,90

TOGU Actiroll Rumble
Die Actiroll Rumble kann leicht und stufenlos auf unterschiedliche Härtegrade eingestellt werden. Die Luftfüllung bei zugleich hart bleibender Oberfläche bewirkt einen absorbierenden (nachfedernden) Effekt. Der Massageeffekt ist durch die großen Noppen punktuell und tiefgehend. Robust, leicht zu reinigen, hautfreundlich, geruchlos. 100 % recyclebar. Inkl. Pumpe. Material: gehärtetes Ruton. Profil-Tiefe: ca. 1,2 cm. Gewicht: 900 g. Belastbarkeit: 200 kg. Maße (ø x L): 13x30 cm.

Farben:
02-grün, 03-rot, 05-schwarz

Art.-Nr.	Stück ohne MwSt.	Stück inkl. MwSt.
03275	27,65	32,90

DAS neue Vibrations-Massagegerät der Top Athleten!

Hyperice **HYPERVOLT**

- **Quiet Glide Technologie (sehr leise)**
- **Vibrationsmassage in 3 Intensitätsstufen**
- **für flexiblen Einsatz**

Hypervolt: Dieses Vibrationsmassagegerät bringt Ihre Regeneration in Schwung, fördert die lokale Durchblutung und ermöglicht so eine schnelle Erholung von harten Workouts. Mit bis zu 3200 Schlägen pro Minute können Sie Ihre beanspruchten Muskeln bearbeiten. So haben Muskelsteifigkeit und Muskelkater keine Chance.

Hypervolt Plus: Das Vibrationsmassagegerät Hypervolt Plus von Hyperice ist die nächste Generation des Hypervolt. Mit dieser **neuen Version stehen Ihnen 30 % mehr Power** bei Ihrer Vibrationsmassage zur Verfügung. Fördern Sie, wie viele Leistungssportler und Profis, Ihre Regeneration und Durchblutung noch effektiver und erholen Sie sich mit der leistungsstärkeren Version Hypervolt Plus noch besser von harten und anstrengenden Workouts.

Produkteigenschaften: Einfache Handhabung. Reisefreundlich und handlich. 5 austauschbare Kopfaufsätze. Integrierter Drucksensor. 3 Geschwindigkeitsstufen mit bis zu 3200 Schlägen pro Minute. Dank leistungsstarkem Akku kabellos verwendbar.

Lieferumfang: Vibrationsmassagegerät Hypervolt (Plus), Ladekabel, 5 Aufsätze.

Bis zu **3200**
Schläge
pro Minute

SET
-10%



	Hypervolt	Hypervolt Plus
Motor/Power	bürstenlos / 60 W	bürstenlos / 90 W
Geschwindigkeit	3 (30 Hz / 40Hz / 53 Hz)	3 (30 Hz / 40Hz / 53 Hz)
Schläge/min	2000 / 2600 / 3200	2000 / 2600 / 3200
Gewicht	1,3 kg	1,4 kg
Akku	24 V Lithium Ionen / 3h	24 V Lithium Ionen / 3h
Drucksensor	ja	ja
Massageköpfe	5	5
Maße (LxBxH)	237x161x63,5 mm	237x161x63,5 mm

Artikelbezeichnung	Art.-Nr.	Stück ohne MwSt.	Stück inkl. MwSt.
Hypervolt	31412	335,29	399,00
Hypervolt-Set	inkl. Case Set	377,31	449,00
Hypervolt Plus	31416	419,33	499,00
Hypervolt Plus-Set	inkl. Case Set	461,35	549,00
Case	matt schwarz	31413	50,34 59,90
Ersatzakku	3 h Betriebsdauer	31418	83,95 99,90
Stand-Ladegerät	Ladezeit < 2 Stunden	31419	58,74 69,90
Aufsätze	5er Set	31420	20,92 24,90



ab **399,-**



149,-

SYNCA Schulter- und Nackenmassagegerät QuZy mit Akku

In den integrierten Armschlaufen können Sie während der Massage Ihre Arme ablegen und so den Schulter-Nackebereich komplett entspannen. Der weiche Baumwollbezug ist angenehm auf der Haut und überträgt die Wärme der Massage ideal auf Ihren Körper.

Produkteigenschaften: 8 Massageköpfe. 3 Geschwindigkeiten. Wärmefunktion zuschaltbar. Gefütterter Baumwollbezug. Atmungsaktives Meshgewebe. Gewicht: 1,7 kg. Maße (LxBxH): 146x16x17 cm.

Artikelbezeichnung	Art.-Nr.	Stück ohne MwSt.	Stück inkl. MwSt.
Massagegerät QuZy mit Akku	31527	125,21	149,00



1.299,-

SYNCA Massagesessel CirC

Massiert von den Schultern bis zu den Schenkeln. Die Massage verläuft entlang einer 86 cm langen Führungsschiene. Die wohltuende Wärme durchdringt während der Massage den Körper und verstärkt so die entspannende Wirkung. Die intuitive Fernbedienung ermöglicht es zwischen verschiedenen Programmen zu wählen.

Produkteigenschaften: Integriertes Ambient-Light. Fernbedienung. Maximale Belastbarkeit: 114 kg. Gewicht: 32 kg. Maße (LxBxH): 100x55x94 cm.

Lieferumfang: 1x Massagesessel CirC, 1x Kissen, 1x Stromkabel (ca. 180 cm), 1x Auflage.

Farben: 01-blau, 07-beige, 11-braun, 16-bordeaux.

Artikelbezeichnung	Art.-Nr.	Stück ohne MwSt.	Stück inkl. MwSt.
SYNCA Massagesessel CirC	31490	1.091,60	1.299,00



SET
-10%

ab **4,40**

- ✓ **elastische Saugfläche**
- ✓ **auch für unebene Hautoberflächen geeignet**
- ✓ **einfach und effektiv**



Schröpfkopf-Set aus Silikon

Die elastischen Schröpfköpfe sind aus hochwertigem Silikon-Material hergestellt. Durch die elastische Saugfläche der Schröpfköpfe können diese auch an unebenen Hautoberflächen angesetzt werden. Hauptanwendungsbereiche sind der Nacken, Schultern, Rücken, Gesäß, Ellbogen und Knie. Einfach, effektiv und sicher im Gebrauch da die Saugkraft angepasst werden kann ohne Hautschäden zu verursachen. Mit den Silikon Schröpfköpfen lassen sich zudem die Faszien behandeln.

Rabatt

Ab 5 Stück je Art.-Nr. 5 %
Ab 10 Stück je Art.-Nr. 10 %

Artikelbezeichnung	Art.-Nr.	Stück ohne MwSt.	Stück inkl. MwSt.
Schröpfkopf aus Silikon ø 3,8 cm x 8 cm	27241	4,12	4,90
Schröpfkopf aus Silikon ø 5 cm x 5 cm	27243	5,80	6,90
Schröpfkopf aus Silikon ø 7 cm x 8 cm	27245	8,32	9,90
Set, 3-tlg. (alle Größen)	Set 27247	16,72	19,90



SET
-10%

ab **5,50**

- ✓ **mundgeblasen und dickwandig**
- ✓ **ideal für die Feuerschröpf-Therapie**



Schröpfgläser

Diese geformten Gläser werden für die Schröpf-Therapie benutzt. Sie sind mundgeblasen und dickwandig. Ideal geeignet für die Feuerschröpf-Therapie. Bei „Massage“-Schröpfen kann eine Desinfektion mit einem geeigneten Oberflächendesinfektionsmittel, wie z.B. Bacillol 30 erfolgen.

Artikelbezeichnung	Art.-Nr.	Stück ohne MwSt.	Stück inkl. MwSt.
Schröpfglas ø 2,5 cm	27208	4,62	5,50
Schröpfglas ø 3,5 cm	27209	4,96	5,90
Schröpfglas ø 4,5 cm	27210	5,46	6,50
Schröpfglas ø 5,5 cm	27211	6,39	7,60
Schröpfglas ø 6,5 cm	27212	8,32	9,90
Set, 5-tlg. (alle Größen)	Set 27215	30,17	35,90
Buch Die Kunst des Schröpfens, 192 Seiten	27213	42,05	44,99

Die Kunst des Schröpfens
Schröpfen, Grundlagen
Schröpfen, Anwendungsgebiete
Schröpfen, Technik

Gleich mitbestellen:
Buch „Die Kunst des Schröpfens“
Art.Nr.: 27213 **44,99 €**



SET
-10%

ab **10,90**

Schröpfgläser mit Ball

Diese geformten Gläser werden für die Schröpf-Therapie benutzt. Durch den aufgesetzten Ball, wird eine Hypermie erzeugt, die der Körper als sehr angenehm empfindet. Der Ball besteht aus Gummi. Bei „Massage“-Schröpfen kann eine Desinfektion mit einem geeigneten Oberflächendesinfektionsmittel, wie z.B. Bacillol 30 erfolgen.



Artikelbezeichnung	Art.-Nr.	Stück ohne MwSt.	Stück inkl. MwSt.
Schröpfglas mit Ball ø 2,5 cm	27203	9,16	10,90
Schröpfglas mit Ball ø 3,5 cm	27204	9,75	11,60
Schröpfglas mit Ball ø 4,5 cm	27205	10,84	12,90
Schröpfglas mit Ball ø 5,5 cm	27206	11,60	13,80
Schröpfglas mit Ball ø 6,5 cm	27207	12,52	14,90
Set, 5-tlg. (alle Größen)	Set 27217	50,34	59,90



Dinkelprodukte

Unsere Dinkelprodukte sind ein reines Naturprodukt. Sie speichern Wärme und geben diese gezielt ab. Durch die Rieselfähigkeit passen sich die Kissen optimal an den Körper an, sorgen für eine bequeme Positionierung im Schlaf und entspannen Ihre Muskulatur.

- ✓ *ideal für Zuhause, im Auto, Flugzeug oder Büro*
- ✓ *passt sich dem Körper an*



- ✓ *auch mit Nackenausschnitt erhältlich*



Dinkelnackenhörnchen

Material: 100 % Baumwolle.
Maße (LxB): 45x35 cm.

Artikelbezeichnung	Art.-Nr.	Stück ohne MwSt.	Stück inkl. MwSt.
Dinkelnackenhörnchen	360022	12,52	14,90

Dinki Dinkelnackenhörnchen

Material: 100 % Baumwolle.
Maße (LxB): 35x30 cm.
Farben: 01-blau, 02-grün, 16-bordeaux, 18-anthrazit.

Artikelbezeichnung	Art.-Nr.	Stück ohne MwSt.	Stück inkl. MwSt.
Dinkelnackenhörnchen	36004	16,72	19,90

Dinkelauflage

Material: 100 % Baumwolle.
Maße (LxB): 36x34 cm.

Artikelbezeichnung	Art.-Nr.	Stück ohne MwSt.	Stück inkl. MwSt.
Dinkelauflage	36060	18,32	21,80
mit Ausschnitt	36020	16,72	19,90

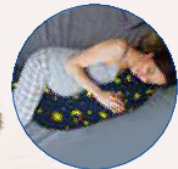

Dinkelkopfkissen

Das Kissen passt sich vollkommen der Kopf- und Nackenform an und folgt jeder Bewegung. Material: 100 % Baumwolle.

Artikelbezeichnung	Art.-Nr.	Stück ohne MwSt.	Stück inkl. MwSt.
Dinkelkopfkissen	40x20 cm	8,32	9,90
Dinkelkopfkissen	40x40 cm	12,52	14,90
Dinkelkopfkissen	60x40 cm	16,72	19,90
Dinkelkopfkissen	80x40 cm	22,27	26,50

- ✓ *ideal für die Schwangerschaft und zum Stillen*

Dinkellagerungskissen

Besonders Schwangere können eine entspannte Liegeposition zur Entlastung der Bauchdecke erlangen. Ohne Bezug. Material: 100 % Polyester. Maße (LxB): 190x30 cm.

Artikelbezeichnung	Art.-Nr.	Stück ohne MwSt.	Stück inkl. MwSt.
Dinkellagerungskissen	36010	41,09	48,90
Bezug Sternenhimmel	36012	17,56	20,90



Dinkelunterbett

Legen Sie das Unterbett auf Ihre Matratze. Das Füllmaterial kann per Reißverschluss entnommen werden. Material: 100 % Baumwolle.

Artikelbezeichnung	Art.-Nr.	Stück ohne MwSt.	Stück inkl. MwSt.
Dinkelunterbett	200x70 cm	104,96	124,90
Dinkelunterbett	200x80 cm	109,16	129,90
Dinkelunterbett	200x90 cm	113,36	134,90
Dinkelunterbett	200x100 cm	117,56	139,90

- ✓ *bequem sitzen und entspannen*

Meditationskissen mit Dinkelspelz

Material: 100 % Baumwolle.
Maße (øxH): 40x15 cm.
Bezug: Hochwertiger, belastbarer Bezug aus Vlies mit besonders robustem Qualitätsreißverschluss. Material: 100 % Polyester. Bis zu 40°C waschbar.

Farben:
01-blau, 02-grün, 16-bordeaux.



SET -10%

Artikelbezeichnung	Art.-Nr.	Stück ohne MwSt.	Stück inkl. MwSt.
Meditationskissen ø 40x15 cm	360952	25,13	29,90
Bezug für Meditationskissen ø 40 cm	360972	14,20	16,90
Meditationskissen inkl. Bezug ø 40x15 cm Set	360992	35,21	41,90



Krafttraining Beine
Mini-Poster Art.-Nr. 25478 5,90
Lehrtafel Art.-Nr. 25489 19,90

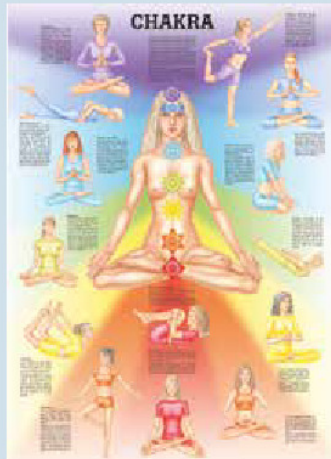

Chakra
Mini-Poster Art.-Nr. 25465 5,90
Lehrtafel Art.-Nr. 25456 19,90



Basisübungen Yoga
Mini-Poster Art.-Nr. 25466 5,90
Lehrtafel Art.-Nr. 25457 19,90



Pilates Basic 10
Mini-Poster Art.-Nr. 25470 5,90
Lehrtafel Art.-Nr. 25469 19,90



Beckenbodengymnastik
Mini-Poster Art.-Nr. 25145 5,90
Lehrtafel Art.-Nr. 25074 19,90

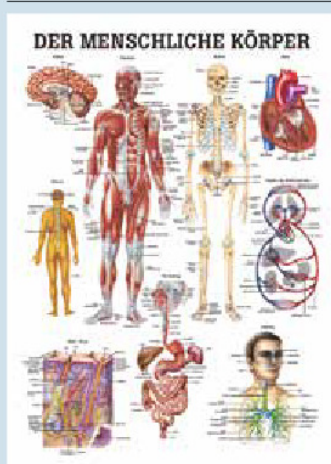

Der menschliche Körper
Mini-Poster Art.-Nr. 25013 5,90
Lehrtafel Art.-Nr. 25011 19,90



Gehirn
Mini-Poster Art.-Nr. 25142 5,90
Lehrtafel Art.-Nr. 25030 19,90

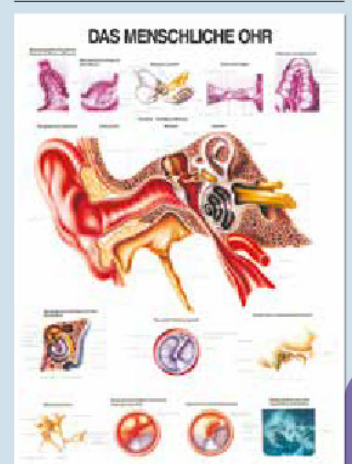

Ohr
Lehrtafel Art.-Nr. 25042 19,90

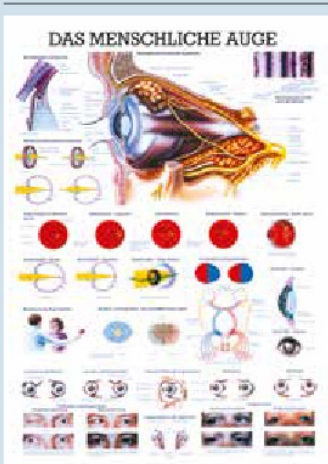

Auge
Lehrtafel Art.-Nr. 25024 19,90



Irisdiagnose
Mini-Poster Art.-Nr. 25147 5,90
Poster Art.-Nr. 25104 17,40



Herz
Mini-Poster Art.-Nr. 25138 5,90
Lehrtafel Art.-Nr. 25026 19,90



Herzinfarkt
Poster Art.-Nr. 25103 17,40

Unlamiert: Hängen Sie der Art.-Nr. das Kürzel „00“ an (Beispiel 25130-00).

Lamiert: Hängen Sie der Art.-Nr. das Kürzel „LA“ an (Beispiel 25130-LA). Aufpreis (inkl. MwSt.): Miniposter: 3,-EUR Poster: 8,-EUR Lehrtafel: 10,-EUR.



Körperakupunktur
Mini-Poster 25137 5,90
Poster 25098 17,40
Lehrtafel 25018 19,90

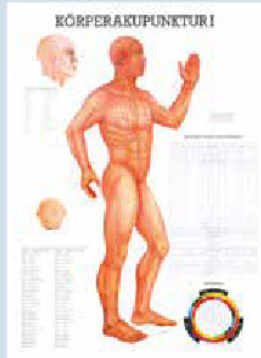

Körperakupunktur I
Mini-Poster 25143 5,90
Lehrtafel 25020 19,90



Körperakupunktur II
Mini-Poster 25144 5,90
Lehrtafel 25022 19,90



Kopf-Akupunktur
Mini-Poster 25153 5,90
Poster 25114 17,40

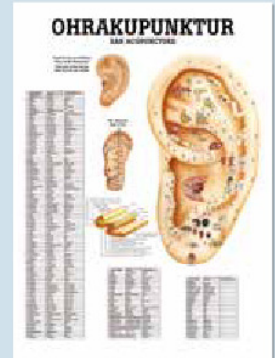

Ohrakupunktur
Mini-Poster 25148 5,90
Poster 25106 17,40



Hand-Akupunktur
Mini-Poster 25155 5,90
Poster 25116 17,40

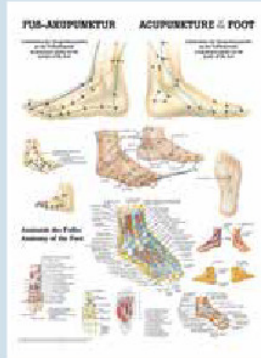

Fuß-Akupunktur
Mini-Poster 25157 5,90
Poster 25118 17,40



Akupressur
Mini-Poster 25149 5,90
Lehrtafel 25001 19,90

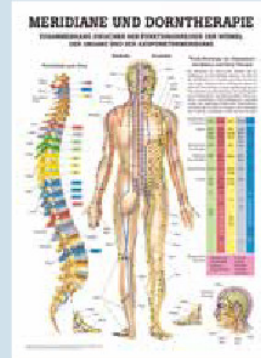

Meridiane u. Dorntherapie
Mini-Poster 25126 5,90
Lehrtafel 25009 19,90



Wirbeltherapie nach Dorn
Mini-Poster 25127 5,90
Poster 25097 17,40
Lehrtafel 25007 19,90



Reflexzonen
Poster 25108 17,40

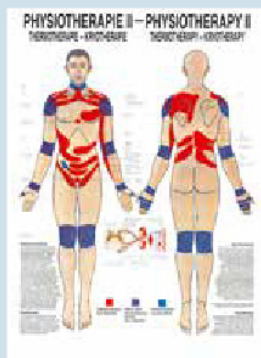

Thermotherapie
Mini-Poster 25163 5,90
Poster 25110 17,40

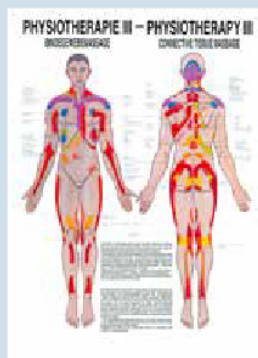

Bindegewebsmassage
Mini-Poster 25159 5,90
Poster 25100 17,40



Triggerpunkte
Mini-Poster 25151 5,90
Poster 25112 17,40

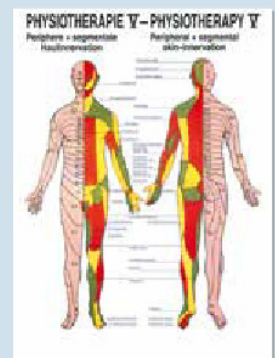

Hautinnervation
Mini-Poster 25162 5,90
Poster 25102 17,40



Reflexzonen Hand
Mini-Poster 25164 5,90
Poster 25105 17,40

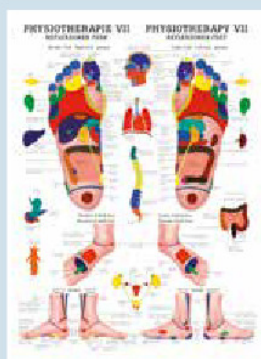

Reflexzonen Fuss
Mini-Poster 25165 5,90
Poster 25107 17,40

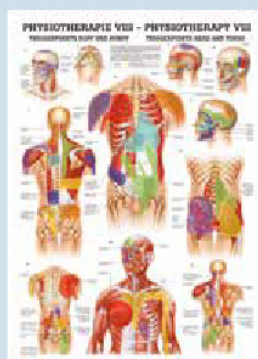

Triggerpunkte Kopf und Rumpf
Mini-Poster 25039 5,90
Poster 25031 17,40



Taping - Basistechniken I
Mini-Poster 25463 5,90
Lehrtafel 25454 19,90

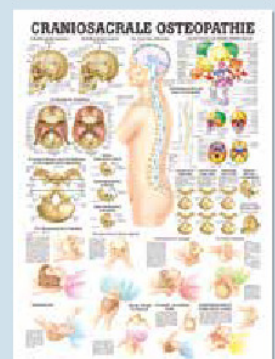

Craniosacrale Osteopathie
Lehrtafel 25057 19,90

**Schädel mit Muskeln,
3-teilig**

Dieses weltweit einzigartige Modell zeigt den Schädel des Menschen halbseitig mit den wichtigsten Muskeln des Kopfes. Die Muskeln sind flexibel. So sind Bewegungen, beispielsweise des Kiefers beim Kauen, leicht nachvollziehbar. Hervorragende Wiedergabe aller anatomischen Details. Die 31 Einzelzähne sind herausnehmbar. Eine Knochenklappe im Unterkiefer ermöglicht Blicke auf Zahnwurzel, Spongiosa, Nervenkanal und einen impaktierten Weisheitszahn. Die Schädeldecke ist abnehmbar. Alle wichtigen Nervenkanäle sind eröffnet. Mit Nummern und Nomenklatur. Gewicht: 820 g. Maße (LxBxH): 20x12x12,5 cm.

199.⁹⁰



Artikelbezeichnung	Art.-Nr.	Stück ohne MwSt.	Stück inkl. MwSt.
Schädel mit Muskeln 3-tlg. 820 g	25175	167,98	199,90

- ✓ exakter Abguss
- ✓ extrahierbare Einzelzähne

289.⁹⁰



**Steckschädel,
18-teilig, weiß**

Der von einem natürlichen Schädel stammende 100 % exakte Abguss verfügt über 18 Teile und ist mit extrahierbaren Einzelzähnen ausgestattet. Er zeichnet sich insbesondere durch den großen Detailreichtum der einzelnen Knochen aus. Gewicht: 800 g. Maße (LxBxH): 19,5x12,5x17,5 cm.

Artikelbezeichnung	Art.-Nr.	Stück ohne MwSt.	Stück inkl. MwSt.
Steckschädel weiß 18-tlg. 800 g	25171	243,61	289,90



109.⁹⁰

- ✓ Originalgröße
- ✓ Zähne einzeln entnehmbar
- ✓ Unterkiefer abnehmbar

Schädel, 4-teilig

Der Schädel in Originalgröße wurde von einem natürlichen Homo-Schädel mit hervorragender Wiedergabe aller anatomischen Details abgeformt. Der Schädel hat ein vollständiges Gebiss mit einzelnen Zähnen und voll ausgebildeten Wurzeln. Wie bei einem natürlichen Schädel können Sie die Zähne des Ober- und Unterkiefers einzeln ziehen und wieder einsetzen. Der Unterkiefer kann abgenommen werden. Auf einer Seite ist der Unterkiefer mit einer Knochenklappe so eröffnet, dass die Zahnwurzeln, die Spongiosa, der Nervenkanal und ein impaktierter Weisheitszahn sichtbar werden. Gewicht: 720 g. Maße (LxBxH): 19,5x14x12 cm.

Artikelbezeichnung	Art.-Nr.	Stück ohne MwSt.	Stück inkl. MwSt.
Schädel 4-tlg. 720 g	25170	92,35	109,90



Mini-Schädel, 3-teilig

Der beweglich montierte Unterkiefer ist abnehmbar, ebenso wie die Schädeldecke. Das Innere der Schädelbasis ist anatomisch voll ausgebildet. Höhe: 7 cm.

Mini-Schädel mit Muskeldarstellung, 3-teilig

Wie Art.-Nr. 25172, jedoch zusätzlich mit Darstellung der Muskelursprünge in Rot und Muskelansätze in Blau. Mit Nomenklatur. Höhe: 7 cm.

Artikelbezeichnung	Art.-Nr.	Stück ohne MwSt.	Stück inkl. MwSt.
Mini-Schädel 3-tlg. 7 cm 100 g	25172	31,85	37,90
Muskeldarstellung 3-tlg. 7 cm 100 g	25174	47,82	56,90

- ✓ exakter Abguss
- ✓ extrahierbare Einzelzähne

315.⁹⁰



**Steckschädel,
18-teilig, bunt**

Der von einem natürlichen Schädel stammende 100 % exakte Abguss verfügt über 18 Teile und ist mit extrahierbaren Einzelzähnen ausgestattet. Er zeichnet sich insbesondere durch den großen Detailreichtum der einzelnen Knochen aus. Gewicht: 820 g. Maße (LxBxH): 19,5x12,5x17,5 cm.

Artikelbezeichnung	Art.-Nr.	Stück ohne MwSt.	Stück inkl. MwSt.
Steckschädel bunt 18-tlg. 820 g	25173	265,46	315,90

Flexible Funktionsmodelle

Bei unseren voll flexiblen Funktionsmodellen können Sie hervorragend alle Veränderungen des Bandapparates bei den unterschiedlichen Bewegungen demonstrieren.



Schultergelenk

Art.-Nr.	Stück ohne MwSt.	Stück inkl. MwSt.
25202	70,50	83,90



Ellenbogengelenk

Art.-Nr.	Stück ohne MwSt.	Stück inkl. MwSt.
25206	69,66	82,90



Hüftgelenk

Art.-Nr.	Stück ohne MwSt.	Stück inkl. MwSt.
25200	69,66	82,90



Kniegelenk

Art.-Nr.	Stück ohne MwSt.	Stück inkl. MwSt.
25204	70,50	83,90



- ✓ **detaillierte Muskeldarstellung**
- ✓ **flexibel montiert für Gleit- und Drehbewegung**

Weibliches Becken mit Beckenbodenmuskulatur

Dieses Modell zeigt detailliert die Beckenbodenmuskulatur und die Knochen des Beckens. Es ist flexibel montiert und ermöglicht Gleit- und Drehbewegungen zwischen Becken und Kreuzbein. Alle wichtigen Muskeln des Beckenbodens sind detailliert dargestellt. Sie sind nummeriert und beschriftet. Flexibel montiert. Nicht demontierbar.

Artikelbezeichnung	Art.-Nr.	Stück ohne MwSt.	Stück inkl. MwSt.
Weibliches Becken	25213	190,67	226,90



209,90

Becken mit Lendenwirbelsäule und Lendenmuskulatur

Das Modell des Beckens mit Lendenwirbelsäule stellt detailliert die oberflächliche, tiefere und tiefe Muskulatur der LWS dar. Zusätzlich werden das Rückenmark und die Spinalnerven dieses Bereiches dargestellt. Die Beckenschaufeln sind flexibel mit dem Kreuzbein verbunden, so dass eine natürliche Beweglichkeit dargestellt werden kann. Das Modell ist auf einem Sockel montiert. Gewicht: ca. 1,5 kg. Maße (LxBxH): 39x26x21 cm.

Artikelbezeichnung	Art.-Nr.	Stück ohne MwSt.	Stück inkl. MwSt.
Becken mit Lendenw. u. Lendenmuskulatur	25209	176,39	209,90



✓ **Richtiges Heben!**

✗ **Falsches Heben!**

Demonstrationsfigur „Richtiges Heben“

Zur anschaulichen Demonstration der Auswirkungen richtigen und falschen Hebens auf die Wirbelsäule. Durch die beweglichen Segmente des Modellkörpers werden die Belastung auf die Wirbelsäule und die ungünstige Statik bei falschem Heben bildlich veranschaulicht. Maße (LxBxH): 20x15x15 cm.

Artikelbezeichnung	Art.-Nr.	Stück ohne MwSt.	Stück inkl. MwSt.
Demonstrationsfigur „Richtiges Heben“	25240	277,23	329,90

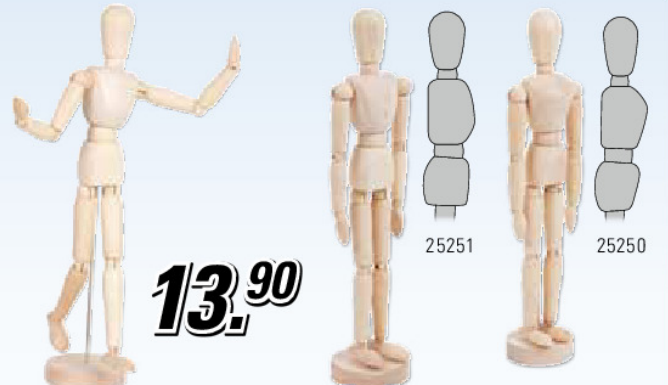

13,90

Modellpuppe

Anatomische Modelle in Top-Qualität aus ausgesuchtem Hartholz. Mit Schrauben und Gelenken aus Messing. Voll beweglich. Inkl. Stativ. Höhe: 30 cm.

Artikelbezeichnung	Art.-Nr.	Stück ohne MwSt.	Stück inkl. MwSt.
männlich inkl. Stativ 30 cm	25250	11,68	13,90
weiblich inkl. Stativ 30 cm	25251	11,68	13,90

144.⁹⁰



Fußgelenk

In natürlicher Größe, beweglich montiert. Unsere Modelle sind abgeformt von einem natürlichen Fuß mit hervorragender Wiedergabe aller anatomischen Details.
Maße (LxBxH): 8x8x24 cm.

Artikelbezeichnung	Art.-Nr.	Stück ohne MwSt.	Stück inkl. MwSt.
Fußskelett m. Bändern u. Unterschenkelansatz	25236	121,76	144,90

89.⁹⁰



Handgelenk

In natürlicher Größe, beweglich montiert. Unsere Modelle sind abgeformt von einer natürlichen Hand mit hervorragender Wiedergabe aller anatomischen Details.
Maße (LxBxH): 8x8x35,5 cm.

Artikelbezeichnung	Art.-Nr.	Stück ohne MwSt.	Stück inkl. MwSt.
Handskelett m. Bändern u. Unterarmansatz	25238	75,55	89,90

79.⁹⁰



Fußskelett mit Unterschenkelansatz

In natürlicher Größe, beweglich montiert. Unsere Modelle sind abgeformt von einem natürlichem Fuß mit hervorragender Wiedergabe aller anatomischen Details.
Maße (LxBxH): 26x7,5x21 cm.

Artikelbezeichnung	Art.-Nr.	Stück ohne MwSt.	Stück inkl. MwSt.
Fußskelett mit Unterschenkelansatz	25244	67,14	79,90

69.⁹⁰



Handskelett mit Unterarmansatz

In natürlicher Größe, beweglich montiert. Unsere Modelle sind abgeformt von einer natürlichen Hand mit hervorragender Wiedergabe aller anatomischen Details.
Länge: 46 cm

Artikelbezeichnung	Art.-Nr.	Stück ohne MwSt.	Stück inkl. MwSt.
Handskelett mit Unterarmansatz	25242	58,74	69,90

125.⁹⁰



Beinskelett

In natürlicher Größe, beweglich montiert. Unsere Modelle sind abgeformt von einem natürlichem Modell mit hervorragender Wiedergabe aller anatomischen Details.
Länge: 102 cm.

Artikelbezeichnung	Art.-Nr.	Stück ohne MwSt.	Stück inkl. MwSt.
Beinskelett	25246	105,80	125,90

99.⁹⁰



Armskelett

In natürlicher Größe, beweglich montiert. Unsere Modelle sind abgeformt von einem natürlichem Modell mit hervorragender Wiedergabe aller anatomischen Details.
Länge: 85 cm.

Artikelbezeichnung	Art.-Nr.	Stück ohne MwSt.	Stück inkl. MwSt.
Armskelett	25248	83,95	99,90

Horizon Fitness Ergometer Paros Pro S+

Der Horizon Fitness Ergometer Paros Pro S+ ist speziell für Ihr Training zu Hause entwickelt. Das kompakte Ergometer ist einfach zu bedienen und leicht zu verstauen. Über die 5,8 Zoll LCD-Konsole lassen sich die Trainingseinstellungen schnell und unkompliziert vornehmen. Dabei haben Sie die relevanten Trainingswerte Zeit, Strecke, Geschwindigkeit, Leistung und Herzfrequenz immer im Blick.

16 integrierte Trainingsprogramme sorgen für Abwechslung, ein individuell konfigurierbares Trainingsprogramm ermöglicht Ihnen, Ihr Training selbst zu gestalten. Ihren Trainingspuls können Sie sowohl über die im Lenker integrierten Handpulsensoren, als auch über einen separaten Pulsgurt erfassen. Ein herzfrequenzgesteuertes Trainingsprogramm ist ebenfalls vorhanden. Die elektronisch verstellbare Magnetbremse ist in 16 Widerstandsstufen einstellbar, die Schwungmasse von 7 kg sorgt für einen angenehmen Rundlauf. Für eine angenehme Trainingsposition sorgt der vertikal und horizontal verstellbare Gel-Sattel. Zusätzlich ermöglicht der tiefe Einstieg ein einfaches Aufsteigen. Integrierte Transportrollen vereinfachen das Positionieren und Verstauen des Ergometers.

Produkteigenschaften: Elektronisch verstellbare Magnetbremse (16 Widerstandsstufen). Anzeige: Zeit, Strecke, Geschwindigkeit, Leistung, Herzfrequenz. 16 integrierte Trainingsprogramme (1 konfigurierbar, 1 herzfrequenzgesteuert, 1 wattgesteuert). Messung der Herzfrequenz durch Handpulsensoren oder Pulsgurt. Horizontale und vertikale Sattelverstellung. Mit Transportrolle. Extra tiefer Einstieg. Bequemer Gel-Sattel. Pedale mit verstellbaren Riemen.

Technische Daten: Leistung: 25 bis 350 W (in 5 Watt-Schritten verstellbar). Schwungmasse: 7 kg. 5,8 Zoll (14,7cm) LCD-Konsole. Maximale Belastbarkeit: 136 kg. Aufstellmaße (LxBxH): 103x60x152 cm.

Artikelbezeichnung	Art.-Nr.	Stück ohne MwSt.	Stück inkl. MwSt.
Paros Pro S+	22207	419,33	499,00
Sender-Set T31	28344	33,57	39,95



- ✓ einfach zu bedienen
- ✓ tiefer Einstieg
- ✓ individuelles Training

499.-

✓ Liefernumfang 0 = Optional X = Nein	Comfort 5i	Comfort 7i	U60	Paros Pro S+
Artikelnummer	22204	22205	22480	22207
Display	LCD	LCD	LED	LCD
Zeit	✓	✓	✓	✓
Strecke	✓	✓	✓	✓
Geschwindigkeit	✓	✓	✓	✓
Trittfrequenz	✓	✓	✓	✓
Kalorienverbrauch	✓	✓	✓	✓
Pulsanzeige	✓	✓	✓	✓
Programme insgesamt	12	14	14	16
Pulsgesteuerte Programme	X	X	2	1
Erholungspulsmessung	X	✓	X	X
Brustgurt / Handpuls / Ohrclip	0 / X / X	0 / ✓ / X	0 / ✓ / X	0 / ✓ / X
Bremssystem	Induktionssystem	Induktionssystem	Generatorbetrieb	Magnetbremse
Schwungmasse	7 kg	X	11 kg	ca. 7 kg
Belastungsbandbreite	25 – 400 Watt	25 – 400 Watt	40 – 250 Watt	25 – 350
Stromversorgung	230 Volt	230 Volt	Selbststromerzeugender Generator	Adapter
Max. Benutzergewicht	136 kg	136 kg	182 kg	136 kg
Höhenverstellbarer Sitz	✓	✓	✓	✓
Horizontal verstellbarer Sitz	✓	✓	X	✓
Höhenverstellbarer Lenker	✓	✓	X	X
Neigungsverstellbarer Lenker	✓	✓	X	✓
Tiefer Einstieg	✓	✓	X	✓
Medizinprodukt	X	X	X	X
Maße LxBxH	119,5 x 55 x 150 cm	120 x 55 x 136 cm	104 x 65 x 138 cm	103 x 60 x 152 cm
Preis (ohne / inkl. MwSt.)	671,43 / 799,00	839,50 / 999,00	1.427,73 / 1.699,00	419,33 / 499,00



999,-



1.999,-

**Horizon Fitness
Halbliege-Ergometer Comfort Ri Viewfit**

Bei dem Halbliege-Ergometer ist ein hohes Maß an Komfort das entscheidende Kriterium für Trainingsspaß und langfristige Erfolge. Mit dem Comfort Ri haben wir unter anderem für ältere Personen, Trainierende mit Rückenproblemen oder anderen körperlichen Einschränkungen verbesserte Voraussetzungen für ein Ausdauertraining geschaffen. Das durchdachte Rahmendesign des Comfort Ri macht den Einstieg besonders leicht und komfortabel. Mittels mehrfach Sitzverstellung kann der Trainierende den Sattel horizontal an die Sitzposition anpassen. Die Herzfrequenzmessung erfolgt wahlweise über integrierte Handpulssensoren oder optional erhältlichen Pulsgurt.
Eigengewicht: 49,5 kg. Max. Belastbarkeit: 136 kg. Maße (LxBxH): 165x64x135 cm.

Artikelbezeichnung	Art.-Nr.	Stück einzelnd.	Stück inkl. MwSt.
Halbliege-Ergometer Comfort Ri	22206	839,50	999,00
Sender-Set T31 (codiert und uncodiert)	28344	33,57	39,95

Vision Fitness Halbliege Ergometer R60

Der einfache Einstieg und die bequeme Trainingsposition sind die Grundlagen, auf denen dieses Ergometer aufbaut. Die Trainingskonsole stellt eine Vielzahl von Trainingsprogrammen zur Verfügung, so dass für jeden Trainierenden das passende dabei ist. Eine übersichtliche Anzeige zeigt die wichtigsten Trainingsparameter. Eine Herzfrequenzmessung ist sowohl über die Handpulssensoren in den Griffen möglich, als auch über einen separaten Pulsgurt. Dank des integrierten Generators ist keine externe Stromversorgung nötig. Das Ergometer kann also überall im Raum positioniert werden ohne auf eine externe Stromversorgung Rücksicht zu nehmen. Störende Kabel liegen nicht auf dem Boden.

25 Widerstandsstufen einstellbar. Drehzahlunabhängige Wattsteuerung: 40 - 250 Watt, verstellbar im 1 Watt-Schritt. Widerstandssystem: 2 Stage Generator. Selbstaufrichtende Pedale mit Riemen. Sitz in 28 Positionen einstellbar. 3 Sprachen: Deutsch, Englisch, Niederländisch.

Gewicht Schwungrad: 11 kg. Maximale Belastbarkeit: 182 kg. Gewicht: 70 kg. Aufstellmaße (LxBxH): 170x73x138 cm.

Artikelbezeichnung	Art.-Nr.	Stück einzelnd.	Stück inkl. MwSt.
Vision Fitness Halbliege Ergometer R60	22483	1.679,83	1.999,00
Sender-Set T31 (codiert und uncodiert)	28344	33,57	39,95

✓ Liste zu Anfang 0 = Optional X = Nein	Comfort Ri	R60
Artikelnummer	22206	22483
Display	LCD	LED
Zeit	✓	✓
Strecke	✓	✓
Geschwindigkeit	✓	✓
Trittfrequenz	✓	✓
Kalorienverbrauch	✓	✓
Pulsazeige	✓	✓
Programme insgesamt	16	14
Pulsgesteuerte Programme	0	1
Erholungspulsmessung	✓	X
Brustgurt / Handpuls / Ohrclip	0 / ✓ / X	0 / X / X
Bremssystem	Induktionsbremssystem	Generatorbremse
Schwunngasse	7 kg	11 kg
Belastungsbandbreite	25 - 400 Watt	40 - 250 Watt
Stromversorgung	230 Volt	Selbststromerzeugender Generator
Max. Benutzergewicht	136 kg	182 kg
Höhenverstellbarer Sitz	✓	✓
Horizontal verstellbarer Sitz	✓	X
Höhenverstellbarer Lenker	✓	X
Neigungsverstellbarer Lenker	✓	X
Tiefer Einstieg	✓	✓
Medizinprodukt	X	X
Maße LxBxH	165 x 64 x 135 cm	170 x 73 x 138 cm
Preis (ohne MwSt. / inkl. MwSt.)	839,50 / 999,00	1.679,83 / 1.999,00

POLAR Ignite Fitnessuhr

Ihr Fitness-Partner

Optische Pulsmessung und integriertes GPS ermöglichen ganzheitliche Übersicht Ihres Tages.

✓ **Personalisiertes Training:**

Erstellt täglich einen individuellen Trainingsplan basierend auf Ihrer Regeneration und Trainingshistorie.

✓ **Schwimm-Metriken:**

Erkennt automatisch Puls, Schwimmstil, Distanz, Tempo, Schwimmzüge und Ruhezeiten.

✓ **Aktivität:**

Überwachen Sie Ihre Schritte, Aktivitäten, Ihren Schlaf und Kalorienverbrauch rund um die Uhr.

✓ **Running Index:**

Beobachten Sie, wie sich Ihre Laufleistung entwickelt.

✓ **Analyse:**

Trainingswirkung/-belastung, Regeneration und Schlaf.

Technische Daten: Farb-Touch-Display (IPS TFT). Gewicht: 35 g. Maße(LxBxH): 43x43x8,5 mm.

Farben: Größe S (28338): 05-schwarz, 06-weiß.

Größe M/L (28339) zusätzlich: 04-gelb, 19-orangefarben.

Artikelbezeichnung	Art.-Nr.	Stück ohne MwSt.	Stück inkl. MwSt.
Ignite Gr. S	28338	167,98	199,90
Ignite Gr. M/L	28339	193,19	229,90

ab **199.90**

NEU!



ernorme Reichweite



POLAR WearLink H7 Bluetooth

Überträgt Ihre Herzfrequenz in Echtzeit an Ihre Handy-Trainingsanwendung, damit Sie einen maximalen Nutzen aus jeder Trainingseinheit ziehen können.

Große Reichweite (bis 10 m). Handwaschbarer, weicher und komfortabler Elektrodengurt.

Artikelbezeichnung	Art.-Nr.	Stück ohne MwSt.	Stück inkl. MwSt.
WearLink H7	28369	50,38	59,95

Polar Vantage M

Allround-Multisportuhr

Diese Allround-Multisportuhr bietet Ihnen ein integriertes GPS und eine optische Pulsmessung.

✓ **Polar Precision Prime:**

Präzise, 24/7 optische Pulsmessung am Handgelenk.

✓ **Schwimm-Metriken:**

Erkennt automatisch Puls, Schwimmstil, Distanz, Tempo, Schwimmzüge und Ruhezeiten.

✓ **Aktivität:**

Überwachen Sie Ihre Schritte, Aktivitäten, Ihren Schlaf und Kalorienverbrauch rund um die Uhr.

✓ **Running Index:**

Beobachten Sie, wie sich Ihre Laufleistung entwickelt.

✓ **Sleep Plus™:**

Erkennt automatisch die Qualität Ihres Schlafs.

Technische Daten:

Display mit laminiertes Kunststofflinse.

Display-Durchmesser: 30,5 mm.

Gewicht: 45 g. Maße(LxBxH): 46x46x13 mm.

Farben: 05-schwarz, 06-weiß.

Artikelbezeichnung	Art.-Nr.	Stück ohne MwSt.	Stück inkl. MwSt.
Vantage M Gr. S/M	28386	235,21	279,90
Vantage M Gr. M/L	28387	235,21	279,90

279.90



optimaler Tragekomfort



Polar Sender-Set T31

Der neue ergonomische Sender vereint optimalen Tragekomfort mit geringem Gewicht. Direktes Signal an die Pulsuhr. Set, bestehend aus einem Sender und einem elastischen Gurt.

Artikelbezeichnung	Art.-Nr.	Stück ohne MwSt.	Stück inkl. MwSt.
Sender-Set T31	28344	33,57	39,95
Ersatzgurt 54 cm (S)	28367	8,36	9,95
Ersatzgurt 61 cm (M)	22229	8,36	9,95
Ersatzgurt 74 cm (L)	28368	8,36	9,95

Polar Vantage V

Die Profi-Multisport- und Triathlon-Uhr.

✓ **Verfügt über alle Eigenschaften der Vantage M:**

- ✓ Polar Precision Prime
- ✓ Schwimm-Metriken
- ✓ Aktivität
- ✓ Running Index
- ✓ Sleep Plus™

✓ **Recovery Pro:**

Erfahre, wie erholt dein Körper ist und hole dir Feedback zu deiner Erholung.

✓ **Training Load Pro:**

Misst die Belastung durch Ihre Trainingseinheit und ermittelt, wie sehr das Training die verschiedenen Teile Ihres Körpers beansprucht.

Technische Daten:

Display mit Gorilla-Glas. Display-Durchmesser: 30,5 mm.

Gewicht: 68 g. Maße(LxBxH): 46x46x13 mm.

Farben: 05-schwarz, 06-weiß

Artikelbezeichnung	Art.-Nr.	Stück ohne MwSt.	Stück inkl. MwSt.
Vantage V	28388	420,08	499,90

499.90



ideale Lösung für Schwimmer



Polar Herzfrequenz-Sensor H10 Bluetooth Smart

Der Polar H10 Herzfrequenz-Sensor besitzt einen integrierten Speicher für eine einzelne Trainingseinheit und ist somit die ideale Lösung für Trainings und Sportarten, bei denen das Tragen einer Sportuhr am Handgelenk nicht erlaubt oder die Übertragung der Daten nicht gewährleistet ist (z.B. Schwimmen).

Artikelbezeichnung	Art.-Nr.	Stück ohne MwSt.	Stück inkl. MwSt.
Sensor H10 Gr. XS-S	28371	75,59	89,95
Ersatzgurt Gr. XS-S	28373	29,37	34,95
Sensor H10 Gr. M-XXL	28372	75,59	89,95
Ersatzgurt Gr. M-XXL	28374	29,37	34,95



Hantelstangen

Aus massivem, verchromtem Stahl mit gerändelten Griffen. In unterschiedlichen Längen erhältlich.



Artikelbezeichnung	Art.-Nr.	Stück ohne MwSt.	Stück inkl. MwSt.
Kurzhanthelstange 35 cm Standard 2,5 kg	30127	11,68	13,90
Kurzhanthelstange 35 cm Sternverschluss 2,5 kg	30125	16,72	19,90
Curlstange 120 cm Standard 8,0 kg	30116	33,53	39,90
Curlstange 120 cm Sternverschluss 8,0 kg	30115	33,53	39,90
Langhanthelstange 160 cm Sternverschluss 10 kg	30110	41,93	49,90
Langhanthelstange 165 cm Standard 10 kg	30111	37,73	44,90
Langhanthelstange 180 cm Sternverschluss 12 kg	30113	41,93	49,90
Federverschlüsse Paar ø 3 cm	30120	4,12	4,90
Schnellverschluss Paar ø 3 cm	30122	8,32	9,90

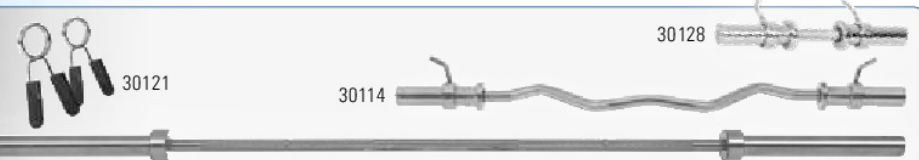

Olympia Hantelscheiben und -stangen

Spezielle Hantelscheiben und Hantelstangen für den Olympia Wettkampf. Hantelscheiben, gummiert mit 50 mm Bohrung. Stangen aus massiven verchromten Stahl mit gerändelten Griffen.

Artikelbezeichnung	Art.-Nr.	Stück ohne MwSt.	Stück inkl. MwSt.
Olympia Hantelscheibe 1,25 kg ø 18 cm Stück	30087	5,80	6,90
Olympia Hantelscheibe 2,5 kg ø 20,5 cm Stück	30088	10,84	12,90
Olympia Hantelscheibe 5 kg ø 23,5 cm Stück	30089	21,76	25,90
Olympia Hantelscheibe 10 kg ø 30,5 cm Stück	30090	41,93	49,90
Olympia Hantelscheibe 15 kg ø 33,5 cm Stück	30091	65,97	78,50
Olympia Hantelscheibe 20 kg ø 43 cm Stück	30092	79,75	94,90
Olympia Hantelscheibe 25 kg ø 43 cm Stück	30093	83,95	99,90
Bizeps-, Trizepsstange 6 kg 51 cm inkl. Feststeller	30128	63,78	75,90
SZ-Stange 9,5 kg 125 cm inkl. Verschlüsse	30114	83,95	99,90
Langhanthelstange 20 kg 220 cm	30112	209,24	249,00
Olympia Federverschlüsse 300 g ø 5 cm Paar	30121	14,20	16,90



Get-Fit Hantelscheiben

Hantelscheiben aus Gummi. Bohrung ø: 30,5 mm. **Farbe:** schwarz.

Get-Fit Langhanthel-Set (22570):

1 x Langhanthelstange (2 kg), 140 cm mit griffsympathischem Gummiüberzug. 2 x Feststeller, 6 x Hantelscheiben (2 x 1 kg, 2 x 2 kg, 2 x 5 kg).

Artikelbezeichnung	Art.-Nr.	Stück ohne MwSt.	Stück inkl. MwSt.
Hantelscheibe 1 kg ø 14,5x1,5 cm Stück	22567	5,46	6,50
Hantelscheibe 2 kg ø 16,0x2,5 cm Stück	22563	8,32	9,90
Hantelscheibe 5 kg ø 22,5x2,7 cm Stück	22561	19,24	22,90
Federfeststeller ø ca. 30 mm Paar	22569	4,12	4,90
Hantelstange 2 kg ø 3x140 cm	22568	16,72	19,90
Set 18 kg	22570	75,55	89,90



Get-Fit Langhanthelwagen

Fahrbarer Langhanthelständer für bis zu 30 Sets.

Ein Set (18 kg) besteht aus:

1 x Langhanthelstange (2 kg, 140 cm) mit griffsympathischem Gummiüberzug, 2 x Feststeller, 6 x Gummisheiben (2 x 1 kg, 2 x 2 kg 2 x 5 kg). Maße (LxBxH): 157x65x156 cm.

Artikelbezeichnung	Art.-Nr.	Stück ohne MwSt.	Stück inkl. MwSt.
Get Fit Langhanthelwagen ohne Hanteln	23315	915,97	1.090,00
Get Fit Langhanthelwagen mit 20 Sets	22572	2.100,00	2.499,00
Get Fit Langhanthelwagen mit 25 Sets	22574	2.436,13	2.899,00
Get Fit Langhanthelwagen mit 30 Sets	22576	2.688,24	3.199,00

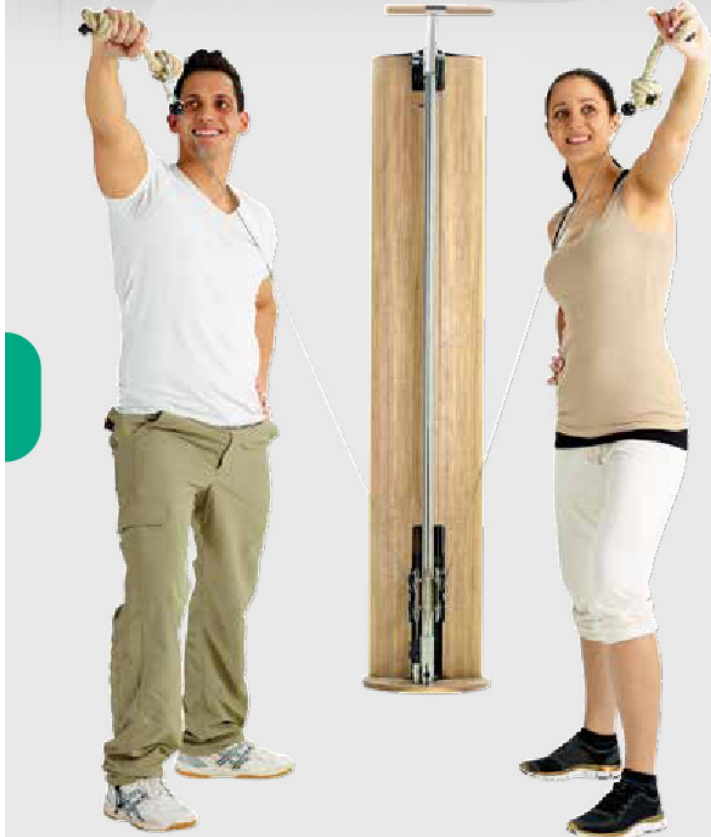
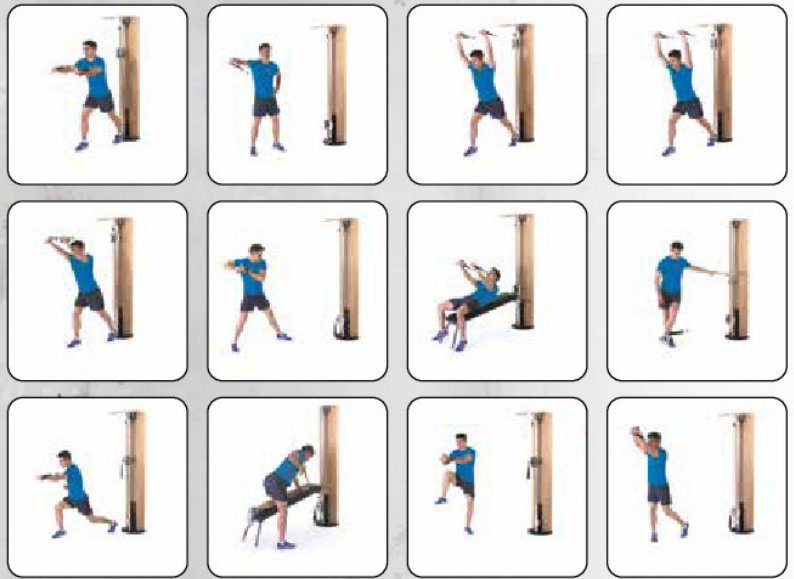

22789 22792 22793 22794 22795 22796

P Professionell

NOHrD Seilzugapparat SlimBeam

Der SlimBeam besticht optisch durch seine schlanke Form und beansprucht ein absolutes Minimum an Platz. Mit seiner Höhe von 215 cm und Breite von 40 cm schmiegt er sich ästhetisch in Ihr Wohnambiente.

Der Seilzugapparat wird sicher in einem Abstand von 10 cm zur Wand montiert und ragt mit seinem Korpus lediglich 20 cm tief in den Raum. Seine Grundfläche misst dabei weniger als einen halben Quadratmeter. Der Bewegungsspielraum der Seile jedoch hat es in sich. Zugstrecken von 4 Metern (bei Doppelzug) bzw. 8 Metern (bei Einzelzug) erlauben maximale funktionelle Entfaltung im Training. Das effektiv am Körper angelangende Maximalgewicht von 12,5 kg (Einzelzug) bzw. 25 kg (Doppelzug), verteilt auf 15 Gewichtsscheiben, ergibt eine sehr feine und harmonische Gewichtsabstufung und hält gleichzeitig so viele Kilos in Reserve, dass Sie sich im Training wünschen werden, es wären weniger. Standardübersetzung 3:1. Die Übersetzung des SlimBeams kann geändert werden, so dass das effektive Maximalgewicht erhöht wird. Lieferung inklusive Trainingsbuch, Aufbauanleitung, Klimmzugstange und Zubehör-Adapter, Trainings-Seile. 14 Gewichte: je 5 kg. 1 Führungsgewicht: 5 kg. Gesamtgewicht: ca. 120 kg. Maße (HxBxT): 215x40x20 cm.

Artikelbezeichnung	Art.-Nr.	Stück ohne MwSt.	Stück mit MwSt.
Seilzugapparat SlimBeam Eiche	22789	1.386,56	1.650,00
Seilzugapparat SlimBeam Club-Sport	22792	1.386,56	1.650,00
Seilzugapparat SlimBeam Esche, natur	22793	1.386,56	1.650,00
Seilzugapparat SlimBeam Kirsche	22794	1.470,59	1.750,00
Seilzugapparat SlimBeam Nussbaum	22795	1.554,62	1.850,00
Seilzugapparat SlimBeam Metall	22796	1.638,66	1.950,00
NOHrD Seilzug 1:1 Übersetzung für SlimBeam	22798	25,13	29,90
NOHrD Seilzug 2:1 Übersetzung für SlimBeam	22799	31,01	36,90

Zugstangen und Griffe finden Sie auf den Seiten 286 - 287.



Galgen für Seilzugapparate

Die Galgen werden am Speed Pulley befestigt und ermöglichen das Training in vertikaler Richtung, zum Beispiel für das Latissimusziehen. Empfehlenswert zusammen mit der Latissimus- oder Trizepsstange.

Artikelbezeichnung	Art.-Nr.	Stück inkl. MwSt.
für Pulley 14/20 kg	22826	199,90
für Speed Pulley 50 kg	22815	199,90
für Speed Pulley 80/100 kg	22827	199,90



Seilzuggurte

Durch die Gurte werden die Trainingsmöglichkeiten entsprechender Körperpartien erweitert. Die Metallösen werden direkt am Karabiner des Seilzugs befestigt.

Artikelbezeichnung	Art.-Nr.	Stück inkl. MwSt.
Hand-/Fußgelenkgurt 25x8 cm	22813	56,90
Bein-/Schultergurt 55x8cm	22812	59,90
Rotationsgurt	22818	79,90
Beckengurt 100x8 cm	22811	72,90



Zubehör für Seilzugapparate

Artikelbezeichnung	Art.-Nr.	Stück inkl. MwSt.
Trizepsstange 36 cm	22817	54,90
Handgriff	22824	59,90
Rudergriff	22822	89,50
Latissimusbügel f. Vertical Pull	22825	99,90
Zugkraftverdoppler	22819	99,90
Stützsprosse f. Abduktorentaining	22814	179,90

- ✓ 7 Einhänge-Ösen für Übungen mit dem Seilzug
- ✓ langlebige, strapazierfähige Moosgummi-Beschichtung
- ✓ sicherer, bequemer Sitz



Schultermuskel-Balance-Trainer MBFlex

Neben dem herkömmlichen Schulter-Balance-Training bietet der MBFlex eine Vielzahl an Übungsmöglichkeiten für das Ganzkörpertraining. An den hebel-günstigsten Positionen wurden 7 Ösen angebracht. An ihnen können spielend leicht Karabinerhaken befestigt werden. Dadurch wird ein umfangreiches Training mit einem Seil- und Gummizug ermöglicht. Aufgrund der körpergerechten Position der Arme werden die Muskeln effektiver angesprochen.

Belastbarkeit der Ösen:

- Brustbereich bis zu 60 kg,
- Rückenbereich bis zu 50 kg,
- äußeren Ösen bis zu je 30 kg.

Inkl. Trainingsheft mit ca. 30 Trainingsbeispielen, Trainings-DVD, 2 Karabinerhaken. Breite des Schulterbügels: 17,5 cm. Maße (LxBxH): 85x48x6,5 cm.

Artikelbezeichnung	Art.-Nr.	Stück ohne MwSt.	Stück inkl. MwSt.
Muskel-Balance-Trainer MBFlex	22891	276,47	329,00

- ✓ für Behandlung von Schulter-Problematiken
- ✓ sorgt für eine gesunde Trainingshaltung
- ✓ passt sich ergonomisch jeder Statur an



Schultermuskel-Balance-Trainer SBT 1000

Trainingshilfe für die Behandlung von Schulter-Problematiken. Muskelverkürzungen in der Schulter lassen sich zielsicher austrainieren. Die Schultergelenke werden optimal und zentrisch stabilisiert, was ungünstige Ausweichbewegungen verhindert. Dabei werden die Muskelgruppen intensiv angesprochen. Das Training kann sowohl mit Handgewichten, als auch an einem Seilzug durchgeführt werden. Der Trainer passt sich an nahezu jeder Statur des Nutzers an. Lieferung ohne Hanteln.

Geeignet für eine Größe von ca. 160 bis 190 cm und ein Gewicht von ca. 60 bis 100 kg. Breite des Schulterbügels: 17,5 cm. Maße (LxBxH): 83x31x6,5 cm.

Artikelbezeichnung	Art.-Nr.	Stück ohne MwSt.	Stück inkl. MwSt.
Schultermuskel-Balance-Trainer SBT 1000	22890	83,95	99,90

- ✓ **gebrauchsfertig**
- ✓ **aus naturbelassenem Moor**



ab **0.50**

Moor-Einmalpackung N

Gebrauchsfertige Heilmoorpackung N mit naturbelassenem Moor zur einmaligen Anwendung (nur zu verwenden in Verbindung mit einem wiederverwendbarem Wärmeträger). Das Naturmoor wird gleichmäßig zwischen durchlässigem Vlies (Patientenseite) und undurchlässiger Folie (Wärmeträgerseite) verteilt. Das durchlässige Vlies gewährt intensiven Hautkontakt, damit ein Stoffaustausch mit der Haut des Patienten möglich ist. Die bei Zimmertemperatur gelagerte Heilmoorpackung N wird dem Patienten direkt aufgelegt und erhält die Wärme durch den aufgelegten Wärmeträger.

Anwendungsgebiete: Indikationen für die heiße Anwendung (Wärmestrahlungsbehandlung), subakute und chronische Entzündungen des rheumatischen Formenkreises (entzündliche und degenerative Gelenk- und Wirbelsäulenerkrankungen, „Weichteilrheumatismus“), postakute Zustände nach Traumen am Bewegungsapparat, funktionelle Durchblutungsstörungen.

Die Packung gibt es mit 350, 480 und 1000 g.
Mindestabnahme: 60, 30 oder 20 Stück im Karton (VPE).

Artikelbezeichnung	Art.-Nr.	Stück ohne MwSt.	Stück inkl. MwSt.
40x30 cm 350 g 60 Stk.	245308	0,50	1 kg 2,76 € 0,60
40x30 cm 480 g 30 Stk.	245008	0,76	1 kg 2,88 € 0,90
60x40 cm 1000g 20 Stk.	245208	1,18	1 kg 1,40 € 1,40

✓ **Rabatt**

Ab 180 Stück je Art.-Nr. 3 %
Ab 300 Stück je Art.-Nr. 5 %
Ab 600 Stück je Art.-Nr. 10 %
Ab 1080 Stück je Art.-Nr. 15 %



248218

ab **995,-**

Wasserbäder

Alle aufgeführten Wasserbäder, außer dem Modell WB 4-30, verfügen über eine elektronische Temperaturregelung mit roter LED-Istwertanzeige. Im Gegensatz zu Wasserbädern mit der herkömmlichen thermostatischen Temperaturregelung ist eine deutlich einfachere und präzisere Temperaturregelung möglich. Der Temperaturbereich beträgt zwischen 30°C bis 85°C.

Wählbare Grifffarben:



Artikelbezeichnung	Art.-Nr.	Stück ohne MwSt.	Stück inkl. MwSt.
WB 4-30 Thermo 5 WT 57x40x37 cm	248208	836,13	995,00
WB 5-30 Digital 5 WT 57x40x37 cm	248218	1.054,62	1.255,00
WB 6-50 Digital 8 WT 67,5x47x37,5 cm	248228	1.331,93	1.585,00
WB 8-90 Digital 12 WT 72,5x47x48,5 cm	248238	1.500,00	1.785,00
WB 16-130 Digital 18 WT 77,5x50x49 cm	248248	1.735,29	2.065,00

GYMNA Elektro/Ultraschallkombination, Combi 200 Touchscreen

Kombinationsgerät für 2-Kanal-Elektrotherapie, 2-polig und 4-polig. Diagnostik, Ultraschall, simultane und kombinierte Therapie. Die Gymna Elektro/Ultraschallkombination Combi 200 macht Ihnen ein erfolgsorientiertes Arbeiten möglich, da Ihr Ausgangspunkt eine, für jede Behandlung vorprogrammierte, Behandlungszielsetzung ist. Tragbar und einfach in der Bedienung, Touchscreen für die wichtigsten Funktionen mit großem Bildschirm und Hintergrundbeleuchtung. Zwei unabhängige Kanäle, die eine Behandlung mit zwei verschiedenen Stromformen möglich machen.

Technische Daten: 230 Volt. Gewicht: ca. 4 kg. Maße (BxHxT): 26,5x10,0x27,5 cm.

Lieferumfang: Netzkabel, Quick start manual, CD-Rom mit Gymna Bedienungsanleitung in mehreren Sprachen, Sicherheitshinweise, 2 x Elektrokabel (2-polig), 4 x Fixierbandage (elastisch, 5x60 cm), 2 x Gummielektroden (6x8 cm, 2 mm), 4 x Chamex-Schwamm Tasche (6x8 cm), 1 x Ultraschallkopf (1 + 3 MHz, 4 cm²), VAS (Schmerzskala), Kontaktgel 500 ml.

Farben: 05-schwarz, 06-weiß.

Artikelbezeichnung	Art.-Nr.	Stück ohne MwSt.	Stück inkl. MwSt.
Combi 200 Elektro/Ultraschall	280898	2.928,57	3.485,00
Multifrequenz-Schallkopf, 1 cm², (1 + 3 MHz)	280318	503,36	599,00
Gymna Tragetasche für 200er Serie, schwarz	280838	192,44	229,00

reddot design award
winner 2017



3.485,-

NEU!



✓ **gummierte Gewichte** ✓ **Anti-Rutsch-Griff**

ab 17,90

✓ **inkl. Übungsanleitung**

Schwingstab Übungsanleitung

inkl. Übungsanleitung

Sport-Tec Schwingstab

Ideal für das Training der tiefen und stabilisierenden Muskulatur. Der 26,5 cm lange gummierte Griff lässt sich bequem und sicher in einer oder beiden Händen halten. Die Gewichte an den Enden bestehen ebenfalls aus Gummi. Das schützt sowohl Stab als auch Umgebung vor Beschädigungen beim versehentlichen Anschlag. Der Stab lässt sich leicht in Schwingung versetzen, wodurch er auch für Einsteiger optimal geeignet ist. Material: Fiberglas. Länge 160 cm. Grifflänge: 26,5 cm. Gewicht: 615 g.

Farben: 01-blau, 03-rot, 05-schwarz.

Artikelbezeichnung	Art.-Nr.	Stück ohne MwSt.	Stück inkl. MwSt.
Sport-Tec Schwingstab 160 cm	03892	16,72	19,90

Rabatt
Ab 5 Stück je Art.-Nr. 5 %
Ab 10 Stück je Art.-Nr. 10 %

TOP bewertet
★★★★★
www.sport-tec.de



✓ **Schwungwiderstand stufenlos einstellbar**

189,-

ARTZT vitality Bioswing Koordinationstrainer

ARTZT vitality Bioswing setzt neuro-muskuläre Impulse, mit denen die Bein-, Gesäß-, Hüft-, Brust-, Rücken-, Arm- und Schultermuskulatur aktiviert werden. Besonders angesprochen wird die tiefliegende Muskulatur in Schulter, Wirbelsäule und Beckengürtel. Dabei lässt sich der Schwungwiderstand je nach individuellem Bedürfnis und Fitnessgrad mittels manuell verstellbarer Frequenzregler und vier Gewichten stufenlos einstellen. Ein Griff mit integrierten Dämpfungselementen reduziert die Belastung der Gelenke. Zur Ausstattung gehört eine praktische Transport- und Aufbewahrungstasche.

Artikelbezeichnung	Art.-Nr.	Stück ohne MwSt.	Stück inkl. MwSt.
Bioswing Koordinationstrainer 150 cm	32350	158,82	189,00



149,90

Lieferung ohne Zubehör!

✓ **schnelle und praktische Sortiermöglichkeit**

Aufbewehrungsständer

Eine praktische Aufbewahrungshilfe für Gewichtsstangen und andere Fitnessgeräte. Dank der neutral gehaltenen Farbe passt der Aufbewehrungsständer ideal in jedes Fitnessstudio und jeden Praxisraum. Gewicht: 20 kg. Maße (LxBxH): 55x60x115 cm.

Artikelbezeichnung	Art.-Nr.	Stück ohne MwSt.	Stück inkl. MwSt.
Aufbewehrungsständer	30189	125,97	149,90



129,90

Lieferung ohne Zubehör!

Aufbewahrungshilfe aus Holz

Die praktische Aufbewahrungshilfe aus Holz kann im Sport-Bereich zur Aufbewahrung Ihrer Turnstäbe bzw. Flexi-Bars verwendet werden. Alternativ können Sie auch ganz alltägliche Gegenstände wie beispielsweise Spazierstöcke darin verstauen. Mit dieser Aufbewahrungshilfe müssen Sie nicht mehr suchen und es liegen keine Gegenstände mehr im Weg. Aus lackiertem Holz. Maße (HxBxT): 71,5x14x34 cm.

Art.-Nr.	Stück ohne MwSt.	Stück inkl. MwSt.
031192	109,16	129,90



239,-

Lieferung ohne Zubehör!

Aufbewahrungs- und Transportwagen

Der Aufbewahrungs- und Transportwagen besteht aus verzinktem Stahlblech und verfügt über 2 große Vollgummi-Laufräder. Das Gerät kann zur Aufbewahrung bzw. zum Transport von Hockeystöcken, Turnstäben o.ä. verwendet werden. Eigengewicht: 10 kg. Maße Laufräder: 21x5 cm. Durchmesser des Behälters: 25 cm. Gesamthöhe: 95 cm.

Art.-Nr.	Stück ohne MwSt.	Stück inkl. MwSt.
171042	200,84	239,00



OSG Modul für Posturomed, Torsiomed

Durch das OSG-Modul können die sensorisch stimulierenden Bewegungsimpulse von Posturomed auch außerhalb der Horizontalebene genutzt werden. Zur Vermeidung unphysiologisch großer Bewegungsausschläge lässt sich die Neigung je Seite auf 7, 10, 15 oder 20° sowohl symmetrisch als auch asymmetrisch begrenzen. Zudem kann die Bewährungsachse durch die 45° Fixierung auf der Bodenplatte des Posturomed verändert werden. Standfläche (ø): 32 cm.

Artikelbezeichnung	Art.-Nr.	Stück ohne MwSt.	Stück inkl. MwSt.
OSG Modul für Posturomed, Torsiomed	23505	210,00	249,90



265,-

Sitzmodul für Posturomed 202 und compact

Das Sitzmodul ergänzt das Posturomed 202 und compact um die Möglichkeit, zentralmotorische Stabilisationsübungen im Sitzen durchzuführen. Der Einsatzbereich liegt z.B. in der Geriatrie, der Neurologie oder der Orthopädie, wenn die Patienten nicht in der Lage sind, entsprechende Übungen im Stehen durchzuführen oder lokal begrenzte Stabilisationsübungen für den Lumbalbereich durchgeführt werden sollen. Das Sitzmodul verfügt über einen wischdesinfizierbaren Ergo-Formsitz und ist stufenlos von 38 bis 51 cm höhenverstellbar. Material Hockeraufsatz: Kunstleder. Höhenverstellbarkeit Hockeraufsatz: 38 bis 51 cm. Durchmesser Sitzpolster: 38 cm.

Artikelbezeichnung	Art.-Nr.	Stück ohne MwSt.	Stück inkl. MwSt.
Sitzmodul für Posturomed 202 und compact	23509	222,69	265,00



Reha-Modul für Posturomed 202

Mit dem an das Posturomed 202 anbindbaren Rehamodul lassen sich Becken-, Kniegelenk- und Sprunggelenkstabilisationsübungen in einer geschlossenen kinetischen Kette im höher frequenten Muskelsynergismus durchführen. Durch die mögliche Teilentlastung der unteren Extremitäten kann das Rehamodul in einer frühen Rehabilitationsphase eingesetzt werden. Während der Patient mit einem Bein auf dem Fixelement über der Therapiefläche stabil steht (Fixpunkt), steht das andere Bein auf dem Mobilelement, das auf der schwingbaren Therapiefläche des Posturomed sicher arretiert ist, instabil (Mobilpunkt).

Artikelbezeichnung	Art.-Nr.	Stück ohne MwSt.	Stück inkl. MwSt.
Reha-Modul für Posturomed 202	23495	242,86	289,00



Provokationsmodul für Posturomed 202 und Posturomed Compact

Das Provokationsmodul dient der Auslenkung der Therapiefläche des Posturomed 202 und compact für ein gezieltes, standardisiertes Feedback-Training in latero-medialer oder anterior-posteriorer Richtung. Das Provokationsmodul lenkt die Therapiefläche wahlweise um 10, 20 oder 30 mm mechanisch aus.

Artikelbezeichnung	Art.-Nr.	Stück ohne MwSt.	Stück inkl. MwSt.
Provokationsmodul für 202 und compact	23503	151,18	179,90



NEU!

Kontaktmodul für Posturomed 202

Das Modul ist je nach Behandlung variabel einsetzbar. So erzeugt es taktile Reize für den Patienten oder wirkt als Widerstand, wodurch Bewegungsausschläge angezeigt oder limitiert werden können. Das trainiert vor allem die Stabilität des Patienten und ermöglicht eine Kräftigung bestimmter Bewegungen.

Artikelbezeichnung	Art.-Nr.	Stück ohne MwSt.	Stück inkl. MwSt.
Kontaktmodul für Posturomed 202	23502	155,46	185,00



PKT-Schrittmatte für Posturomed 202

Die Markierungsmatte welche die Schrittlänge für die jeweilige Körperlänge der Probanden festlegt, befindet sich vor dem Posturomed. Durch die Markierungsmatte wird gewährleistet, dass Probanden mit unterschiedlicher Körpergröße die gleichen Voraussetzungen beim Aufsteigen auf das Posturomed haben und dadurch vergleichbare Messvorgänge vorgenommen werden.

Artikelbezeichnung	Art.-Nr.	Stück ohne MwSt.	Stück inkl. MwSt.
PKT-Schrittmatte	23506	193,19	229,90



Motion-Feedback-System für Posturomed 202 und compact

Es handelt sich hierbei um einen Bewegungsanzeiger der seitlich am Posturomed angebracht wird. Im Ruhezustand sind die unteren (roten) Elemente vollständig von den oberen (schwarzen) Elementen überdeckt. Kommt es nun zu einem Bewegungsausgang der Therapieebene, werden die mit dem Chassis unbeweglich verbundenen Elemente entsprechend der vorherrschenden Bewegungsrichtung sichtbar. Dies verschafft Therapeut und Patient die Möglichkeit, Bewegungen der Therapieebene in vereinfachender Form zu visualisieren. Bestehend aus 3 Sätzen (1 x Rückseite, 2 x Seite) zu je 2 Teilen.

Artikelbezeichnung	Art.-Nr.	Stück ohne MwSt.	Stück inkl. MwSt.
Motion-Feedback-System für 202 und compact	23504	159,58	189,90

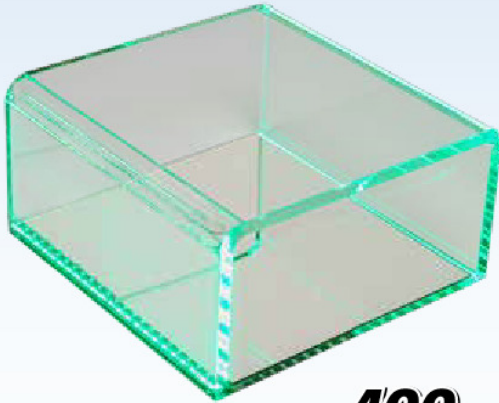

499.-



Podoskop aus Plexiglas

Plexiglas-Podoskop mit grüner Beleuchtung (für einen statischen Fußabdruck). Hohes Reflexionssystem des Fußabdrucks. Es zeigt die verschiedenen Druckpunkte der Fußsohle mittels unterschiedlicher Farbtintensität. Die Vorder- und Rückseite des Plexiglas-Podoskops sind offen. Dadurch lassen sich bequem Fotos des Fußabdrucks als Momentaufnahme und für Ihre Dokumentation machen. Das Podoskop wird auch als Fußspiegel bezeichnet. Es unterstützt die Analyse und Untersuchung des Fußes indem es ein realistisches Abbild des Fußes zeigt. Punkte mit höherer und niedrigerer Belastung sind deutlich erkennbar und voneinander zu unterscheiden.

Technische Daten: Stromversorgung: 230 V mit 12 V-Trafo. An-/Ausschalter.

Material Spiegel: Polycarbonat (kein Glas). Maximale Belastung: 180 kg. Gewicht: 6 kg. Arbeitsbereich (LxB): 40x40 cm. Maße (LxBxH): 45x45x16 cm.

Artikelbezeichnung	Art.-Nr.	Stück ohne MwSt.	Stück inkl. MwSt.
Podoskop aus Plexiglas 45x45x16 cm	26860	419,33	499,00



1.699.-



Podoskop aus Edelstahl

Das Podoskop visualisiert Therapeut und Patient die Fußbelastungszonen statisch wie dynamisch. Der Therapeut setzt das Podoskop zur Fußdiagnostik bei Fußschwächen und -schäden sowie dadurch entstandene Statikveränderungen des gesamten Körpers, aber auch zur Dokumentation durch digitale Fototechnik ein. Das Podoskop wird bei der Rückenschule, dreidimensionalem Seilzugtraining, Rehabilitation verschiedener Bandläsionen oder auch präventiv eingesetzt. Der Patient kontrolliert, über einen gegenüberliegenden Spiegel, seinen Fuß visuell, damit er gegen Instabilität langfristig die richtigen Bewegungsmuster automatisiert. Aus hochwertigen Materialien wie Aluminium und Sicherheitsglas (bis 600 kg getestet). Robuste und langlebige Beleuchtung. Betriebsspannung 230 V, 10 Watt. Maße (LxBxH): 59x51x35 cm.

Artikelbezeichnung	Art.-Nr.	Stück ohne MwSt.	Stück inkl. MwSt.
Podoskop aus Edelstahl 59x51x35cm	26850	1.427,73	1.699,00



- ✓ einfache und logische Strukturierung
- ✓ Software für Bioswing Trainings- und Therapiesysteme

2.789.-

MicroSwing 6 Gesamtpaket

MicroSwing 6 ist das Mess-System zur Beurteilung der zentralmotorischen Stabilisations- und Koordinationsfähigkeit Ihrer Patienten, Klienten und Probanden. MicroSwing ist speziell für die Anwendungen mit den Bioswing Trainings- und Therapiesystem entwickelt. Damit lassen sich Beschleunigungskräfte einfach erfassen, auswerten, abspeichern und beurteilen. Das Medizinprodukt umfasst offene Messprogramme und standardisierte Tests für die quantitative und qualitative Beurteilung der zentralmotorischen koordinativen Leistungsfähigkeiten von Menschen in Prävention, Rehabilitation, Therapie, Fitness, Gesundheits- und Leistungssport. Auswahlménus ermöglichen die individuelle Zusammenstellung unterschiedlicher Parameter - abgestimmt auf Ihre Patienten und Klienten. Durch die einfache Exportfunktion der gespeicherten Daten ist eine weitergehende Datenverarbeitung, z. B. in allen gängigen Statistikprogrammen, möglich. MicroSwing 6 ermöglicht nicht nur die objektive Analyse des zentralmotorisch koordinierten Ist-Zustandes Ihrer Patienten und Klienten, sondern darüber hinaus dank Echtzeitdarstellungen auch ein optimales Feedback-Training.

Systemvoraussetzung: Prozessor mit 1 GHz, 1 GB Ram, 100 MB freier Festplattenspeicher, DVD-ROM Laufwerk, USB-Anschluss. Betriebssystem: Windows XP / Windows Vista / Windows 7. Bildschirm-Auflösung: min. 1024x768.

Lieferumfang: MicroSwing Messbox 6.0 „Posturomed“, MicroSwing Sensor 6.0 „Posturomed“, MicroSwing Sensorhalterung „Posturomed“, MicroSwing Kabelschutz, MicroSwing Schrittmatte „PKT“.

Artikelbezeichnung	Art.-Nr.	Stück ohne MwSt.	Stück inkl. MwSt.
MicroSwing 6 (zur Anbindung an Posturomed)	23497	2.343,70	2.789,00

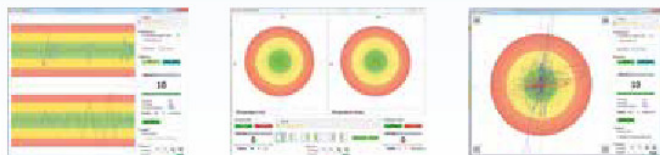



169,90

Wasserbad MK 1800

Die Temperatur kann mittels Präzisionsthermostat stufenlos nach Bedarf eingestellt werden. Für hohe Bediensicherheit sorgen Überhitzungs- und Trockengehschutz sowie die gut sichtbare Kontrolllampe und wärmeisolierte Griffe.

Technische Daten: Innenvolumen: 27 Liter. Leistung: 1800 W. Betriebsspannung: 230 V. Temperaturregler mit Präzisionsthermostat. Kontrolllampe. Überhitzungs- und Trockengehschutz. Geschlossener Topfboden. Säurefeste 2-Schicht Emaillierung. Stabiler Einlegerost aus Kunststoff. Außenmaße (HxBxT): 48x46x39 cm. Durchmesser (Innen): 35cm. Höhe: 30cm.



ab 999,-

Wasserbad Typ 30

Tischgerät zur Erwärmung von max. 10 Wärmeträgern der Größe 28x35 cm. Edelstahl-Behälter, nahtlos tiefgezogen, 5-seitig isoliert. Volumen: 32 Liter. Außenverkleidung aus Edelstahl, Deckel mit Scharnier und Kondensatrückführung aus Edelstahl. Einlegeboden mit Abstandhaltern. 3-stufiger Wählthermostat mit Sicherheitsanschlag bei 70°C. Betriebskontrollleuchte und Ablasshahn für das Wasser. Geräteanschlusskabel mit Stecker, 2 m lang. Anschluss: 230V, 50Hz, 765W. VDE/SEV/Funkschutzzzeichen.

Wärmeträger: 10 Stück (28x35cm). Fassong: 32 Liter. Temperaturregelung: thermostatisch, Temperaturbereich: 30-110°C. Heizleistung: 765 Watt. Stromversorgung: Netzanschluss (230 V). Innenmaße: 51x31x20 cm. Außenmaße: 60x36x32 cm.

Artikelbezeichnung	Art.-Nr.	Stück ohne MwSt.	Stück inkl. MwSt.
Typ 30	24910	839,50	999,00
Typ 30 mit Digitalregelanzeige	24915	1.461,34	1.739,00
Untergestell mit Rollen für Typ 30	24911	528,57	629,00

Artikelbezeichnung	Art.-Nr.	Stück ohne MwSt.	Stück inkl. MwSt.
MK 1800 thermostatisch	24856	142,77	169,90



24921

2.335,-

Wärmeträger: 24 Stück (28x35cm). Fassong: 66 Liter. Temperaturregelung: thermostatisch, Temperaturbereich: 30-110°C. Heizleistung: 765 Watt. Stromversorgung: Netzanschluss (230 V). Innenmaße: 64x20x51 cm. Außenmaße: 75x31x66 cm.

Wasserbad Typ 66

Tischgerät zur Erwärmung von max. 24 Wärmeträgern der Größe 28x35 cm. Behälter nahtlos tiefgezogen aus Edelstahl, 5-seitig isoliert. Volumen: 66 Liter. Außenverkleidung aus Edelstahl, Deckel mit Scharnier und Kondensatrückführung aus Edelstahl. Einlegeboden mit Abstandhaltern. 3-stufiger Wählthermostat mit Sicherheitsanschlag bei 70°C, Betriebskontrollleuchte und Ablasshahn für das Wasser. Geräteanschlusskabel mit Stecker, 2 m lang. Anschluss: 230 V, 50 Hz, 1400 W. VDE/SEV/Funkschutzzzeichen.

Artikelbezeichnung	Art.-Nr.	Stück ohne MwSt.	Stück inkl. MwSt.
Typ 66	24905	1.962,18	2.335,00
Untergestell mit Rollen für Typ 60 u. 66	24921	684,87	815,00



24921

2.695,-

Wärmeträger: 2 x 10 Stück (28x35cm). Fassong: 2x32 Liter. Temperaturregelung: thermostatisch, Temperaturbereich: 30-110°C. Heizleistung: 1400 Watt. Stromversorgung: Netzanschluss (230 V). Innenmaße: 51 x 31 x 20 cm. Außenmaße: 75x31x66 cm.

Wasserbad Typ 60

Tischgerät zur Erwärmung von max. 2 x 10 Wärmeträgern der Größe 28 x 35 cm. Mit 2 Behältern, nahtlos tiefgezogen aus Edelstahl, 5-seitig isoliert. Volumen: je 32 Liter. Durch Umschichtung von einem ins andere Bad gute Übersicht. Beide Behälter können unabhängig voneinander betrieben werden. Außenverkleidung aus Edelstahl, Deckel mit Scharnier und Kondensatrückführung aus Edelstahl. Einlegeboden mit Abstandhaltern. 3-stufiger Wählthermostat mit Sicherheitsanschlag bei 70°C, Betriebskontrollleuchte und Ablasshahn. Geräteanschlusskabel mit Stecker, 2 m lang. Anschluss: 230 V, 50 Hz, 1400 W. VDE/SEV/Funkschutzzzeichen.

Artikelbezeichnung	Art.-Nr.	Stück ohne MwSt.	Stück inkl. MwSt.
Typ 60	24920	2.264,71	2.695,00
Untergestell mit Rollen für Typ 60 u. 66	24921	684,87	815,00

Bezeichnung	Typ 30	Typ 66	Typ 60	WB 4-30	WB 5-30	WB 6-50	WB 8-90	WB 16-130
Artikelnummer	24910	24905	24920	24820	24821	24822	24823	24824
Anzahl Wärmeträger	5 Stück	24 Stück	2 x 10 Stück	5 Stück	5 Stück	8 Stück	12 Stück	18 Stück
Einlegeboden	✓	✓	✓	✓	✓	✓	✓	✓
Abstandhalter	X	X	X	X	X	3	4	7
Fassungsvermögen	32 Liter	66 Liter	2 x 32 Liter	30 Liter	30 Liter	50 Liter	90 Liter	130 Liter
Temperaturregelung	thermostatisch	thermostatisch	thermostatisch	thermostatisch	elektronisch	elektronisch	elektronisch	elektronisch
Temperaturbereich	30-110°C	30-110°C	30-110°C	30-85°C	30-85°C	30-85°C	30-85°C	30-85°C
Heizleistung	765 Watt	1400 Watt	1400 Watt	900 Watt	900 Watt	1500 Watt	1500 Watt	1500 Watt
Stromversorgung	230 Volt	230 Volt	230 Volt	230 Volt	230 Volt	230 Volt	230 Volt	230 Volt
Innenmaße (BxHxT)	51 x 31 x 20 cm	64 x 20 x 51 cm	51 x 31 x 20 cm 2x	50 x 20 x 30 cm	50 x 20 x 30 cm	60 x 19,5 x 40 cm	64,5 x 32 x 40 cm	70 x 34 x 43 cm
Außenmaße (BxHxT)	60 x 36 x 32 cm	75 x 31 x 66 cm	75 x 31 x 66 cm	57 x 37 x 40 cm	57 x 37 x 40 cm	67,5 x 37,5 x 47,5 cm	72,5 x 48,5 x 47,5 cm	77,5 x 49,5 x 50 cm
Preis (ohne / inkl. MwSt.)	839,50 / 999,00	1.962,18 / 2.335,00	2.264,71 / 2.695,00	836,13 / 995,00	1.054,62 / 1.255,00	1.331,93 / 1.585,00	1.500,00 / 1.785,00	1.735,29 / 2.065,00



**Erstattung
HMR 17.A7
von allen
Kassen.**

Spitzner Therm Warmpack

Lässt sich ganz einfach im Wärmeschrank erwärmen. Durch die besondere physikalische Bindung des Paraffins bleibt der Wärmeträger in Pulverform und lässt sich problemlos an die zu therapierende Fläche anmodellieren. Bleibt mindestens eine Stunde auf einem therapeutisch wirksamen Temperaturniveau (abhängig von der Umgebungstemperatur).

Kann gemäß §24 Absatz 2 Nr. 5 abgerechnet werden.

Artikelbezeichnung	Art.-Nr.	Stück ohne MwSt.	Stück inkl. MwSt.
50x30 cm 1,0 kg 2 Stk.	245252	298,99	355,80
50x70 cm 2,4 kg 1 Stk.	245262	298,99	355,80



245143



245163

ab 22,90

**Paraffin-Wärmeträger
(wiederverwendbar)**

Paraffin-Wärmeträger für die Anwendung von Moor-Einmalpackungen.

Rabatt

Artikelbezeichnung	Art.-Nr.	Stück ohne MwSt.	Stück inkl. MwSt.
36x27 cm 1,2 kg	245143	20,59	24,50
54x36 cm 2,4 kg	245163	32,69	38,90



245183

245193

ab 35,90

**Universal-Wärmeträger 3 in 1
(wiederverwendbar)**

Diesen Universal Wärmeträger können Sie in der Mikrowelle, im Wasserbad sowie im Heißluftofen erwärmen. Für die Anwendung von Moor-Einmalpackungen. Inhalt ist nicht toxisch. Material: Verbundfolie auf Gewebebasis.

Rabatt

Artikelbezeichnung	Art.-Nr.	Stück ohne MwSt.	Stück inkl. MwSt.
42x28 cm 1,9 kg	245183	33,53	39,90
61x33 cm 3,4 kg	245193	58,74	69,90



24925

Warmhalteschranke für Spitzner Therm Warmpack

Wärmeschrank für Spitzner Therm-Packungen der Größe 30x50 cm. Gerät aus Edelstahl mit abklappbarer doppelwandiger Fronttüre, allseitig isoliert. Außengehäuse aus mustergewalztem Edelstahlblech als Schweißkonstruktion. Ein- und Ausschalter mit Kontrollleuchte. Ein Temperaturregler 30 - 80°C. Umluftgebläse 45W, 2000 U/Min. Heizleistung 1800W. Regelgenauigkeit +/- 1,5°C. Alle Bauteile und Regelorgane sind von vorn servicefreundlich zugänglich. Geräteanschlusskabel 1,5 m lang mit Schukostecker. Dieses Gerät kann auf jede Arbeitsplatte mit einer Mindestdiefe von 500 mm gestellt werden. Elektro-Anschluss: 230 V, 50 Hz, 1845 W.

Artikelbezeichnung	Art.-Nr.	Stück ohne MwSt.	Stück inkl. MwSt.
3050-8 + 6 Bl. 1,8 kW 80x47x46 cm	24925	2.214,29	2.635,00
Aluminium-Fangblech 55x33 cm	24922	73,87	87,90
3050-14 + 10 Bl. 1,8 kW 65x82x71 cm	24926	2.500,00	2.975,00
Aluminium-Fangblech 60x40 cm	24924	33,53	39,90
5070-14 + 10 Bl. 1,8 kW 90x82x71 cm	24927	2.936,97	3.495,00
Aluminium-Fangblech 68x46 cm	24923	58,74	69,90



24835

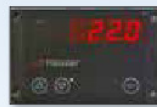

Warmhalteschranke für Spitzner Therm Warmpack

Der Außenmantel besteht bei allen Geräten aus mustergewalztem Edelstahl. Tür ist isoliert mit Magnet-Verschluss. Die Temperaturregelung erfolgt elektronisch, somit ist eine präzise Einstellung bequem möglich. Der Temperaturbereich bei allen Warmhalteschränken liegt zwischen 30°C und 95°C, die max. Abweichung beträgt ± 2°C. Für die Verwendung von Spitzner Therm liefern wir Lochbleche, da hiermit eine Optimierung der Erwärmung erfolgt.

Wählbare Grifffarben: 01-blau, 02-grün, 03-rot, 04-gelb, 05-schwarz.



Artikelbezeichnung	Art.-Nr.	Stück ohne MwSt.	Stück inkl. MwSt.
6-6044 S + 4 Bl. 1kW 68,5x50,5x64 cm	24834	2.399,16	2.855,00
14-6044 SE + 10 Bl. 2kW 68,5x64x80 cm	24835	2.768,91	3.295,00
Aluminium-Lochblech 60x40 cm	24837	35,21	41,90
14-7054 SE + 10 Bl. 2 kW 77,5x73x80 cm	24836	3.021,01	3.595,00
Aluminium-Lochblech 70x50 cm	24838	46,13	54,90



Paraffinbad

Die Paraffinbäder sind zur Erwärmung und Warmhaltung von Paraffin in Physiotherapie und Wellness bestimmt. Sie sind Medizinprodukte der Klasse I. Selbsttragendes Außengehäuse aus mustergewalztem Edelstahl. Deckel mit Griffstange und zwei Scharnieren, energiesparende Isolierung gegen Wärmeverlust. Elektronische Temperaturregelung mit roter LED-Istwert-Anzeige. Der Temperaturbereich beträgt zwischen 30°C - 85°C. Temperaturerfassung direkt im Wasser. Gleichmäßige und schnelle Erwärmung durch großflächige Silikonheizmatte. Mit Betriebs- und Heizungskontrollleuchte. Wasserablauf mit verchromtem 1/2" Kugelhahn und Schlauchanschluss auf der Frontseite. Herausnehmbarer Einlegeboden aus Edelstahl.

Paraffinbad 5-30:

Fassungsvermögen: 10 l Paraffin. Innenvolumen: 30 l. Leistung 900 Watt. Betriebsspannung: 230 V / 50 Hz. Außenmaße (HxBxT): 35,5x57,5x36,5 cm. Innenmaße (HxBxT): 20x50x30 cm.

Paraffinbad 6-50:

Fassungsvermögen: 20 l Paraffin. Innenvolumen: 50 l. Leistung 1500 Watt. Betriebsspannung: 230 V / 50 Hz. Außenmaße (HxBxT): 38,5x67,5x47 cm. Innenmaße (HxBxT): 30x60x40 cm.

Wählbare Grifffarben: 01-blau, 02-grün, 03-rot, 04-gelb, 05-schwarz.



Artikelbezeichnung	Art.-Nr.	Stück ohne MwSt.	Stück inkl. MwSt.
Paraffinbad 5-30 für 10 L Paraffin 900 W	24906	1.163,87	1.385,00
Paraffinbad 6-50 für 20 L Paraffin 1500 W	24908	1.533,61	1.825,00



Fango-Rührwerke

Fango-Rührwerke verfügen über ein Gehäuse aus strukturiertem Edelstahl. Die Kessel sind aus Aluminium (Wandstärke: 5 mm) geschweißt.

Die Fangoentnahme erfolgt durch ein Kugelventil (1 1/4 Zoll), die Arbeitstemperatur ist einstellbar von 30°C - 110°C. Hochtemperaturbehandlung mit 135°C mit selbstständiger Endabschaltung, nicht unterbrechbar.

3 Rührmodi: Dauerrühren, Intervallrühren, Rührwerk aus. Überhitzungsschutz, Sicherheits-Temperaturanzeige (auch bei ausgeschaltetem Gerät wird die Kesseltemperatur angezeigt). Elektronische Regelung. Deckel mit Gasfeder.

Die Produkte werden nach dem Medizinproduktegesetz (MPG) klassifiziert und nach zertifiziertem Qualitätsmanagementsystem QMS/DIN EN ISO 13485:2003 gefertigt und geprüft. Heizleistung: **24764:** 1 kW, Netzanschluss: 230 V / 16 A"

24766: 1 kW, Drehstrom: 400 V / 16 A"

Wählbare Grifffarben: 01-blau, 02-grün, 03-rot, 04-gelb, 05-schwarz.



Artikelbezeichnung	Art.-Nr.	Stück ohne MwSt.	Stück inkl. MwSt.
40 kg Alukessel 230 V 59x53x54 cm	24764	3.273,11	3.895,00
60 kg Alukessel 400 V 65,5x62x62 cm	24766	4.012,61	4.775,00



24829

Fango Warmhalteschrank

Der Außenmantel besteht bei allen Geräten aus mustergewalztem Edelstahl, mit einer isolierten Tür mit Magnetverschluss. Die Temperaturregelung erfolgt elektronisch, somit ist eine präzise Einstellung bequem möglich.

Der Temperaturbereich bei allen Warmhalteschränken liegt zwischen 30°C - 85°C, die max. Abweichung beträgt ± 2°C. Die Wärmeschränke für Fango werden standardmäßig mit Aluminiumblechen (60x40 cm bzw. 70x50 cm) geliefert.

Leistung: 1000 Watt. Betriebsspannung: 230 V / 50 Hz.

Wählbare Grifffarben: 01-blau, 02-grün, 03-rot, 04-gelb, 05-schwarz.



Artikelbezeichnung	Art.-Nr.	Stück ohne MwSt.	Stück inkl. MwSt.
6-6044 F + 5 Bl. 50,5x68,5x64 cm	24829	2.399,16	2.855,00
14-6044 F + 10 Bl. 80x68,5x64 cm	24830	2.684,87	3.195,00
Aluminium-Fangoblech 60x40 cm	24832	35,21	41,90
14-7054 F + 10 Bl. 80x78,5x73 cm	24831	2.936,97	3.495,00
Aluminium-Fangoblech 70x50 cm	24833	45,80	54,50

FÜR FUSSGÄNGER MIT LEICHTEN BEWEGUNGSEINSCHRÄNKUNGEN

Thera-Trainer mobi 540 Bein- und Oberkörpertrainer

Kleiner und handlicher motorisierter Trainer für den täglichen Einsatz zu Hause oder in Einrichtungen. Platzsparend, einfach zu bedienen und leicht zu transportieren. Ermöglicht motorbetriebenes (passives), motorunterstütztes oder aktives Bewegungstraining (mit eigener Muskelkraft). Für Fußgänger mit leichten Bewegungseinschränkungen, wie beispielsweise Menschen mit leichter allgemeiner Altersschwäche oder leichten Ausprägungen verschiedener Krankheitsbilder. Einfacher, schneller Umbau vom Bein- zum Oberkörpertrainer ohne Werkzeug. Drei Griffpositionen für die Therapiegriffe. Fußschalen mit Klettverschluss verhindern Herausrutschen der Füße. Rutschfeste Standfüße.

Artikelbezeichnung	Art.-Nr.	Stück ohne MwSt.	Stück inkl. MwSt.
Thera-Trainer mobi 540	24660	1.494,96	1.779,00
Manschetten für Therapiegriffe/Haltegriff, Paar	24636	125,21	149,00
Thera-soft Therapiesoftware	24662	499,16	594,00
Funk-Empfänger für PC	24663	25,13	29,90

Thera-soft® connectable +



- ✓ rutschfeste Füße
- ✓ schneller und einfacher Umbau

SPEZIELL FÜR EINGESCHRÄNKT BEWEGLICHEN PATIENTEN

Thera-Trainer tigo 628 Bein- und Oberkörpertrainer

Individuell einstellbare Beinsicherungen, die ein Abrutschen verhindern und somit das Training sicherer gestalten. Einfache Bedienung mit START-/STOP-Ampelschaltung (Training mit einem einzigen Tastendruck starten und beenden). Eine Anti-Spasmenschaltung erkennt Spasmen und schaltet das Gerät ab.

Artikelbezeichnung	Art.-Nr.	Stück ohne MwSt.	Stück inkl. MwSt.
Thera-Trainer tigo 628	24643	3.360,50	3.999,00
Manschetten für Therapiegriffe/Haltegriff, Paar	24636	125,21	149,00
Armauflagen für Therapiegriffe, Paar	24635	293,28	349,00
Fußsicherung, Paar	24611	365,55	435,00
Kipp- und Abstandssicherung	24637	394,12	469,00
Thera-soft Therapiesoftware	24662	499,16	594,00
Funk-Empfänger für PC	24663	25,13	29,90

Thera-soft® connectable +



- ✓ Anti-Spasmenschaltung
- ✓ START-/STOP-Ampelschaltung

NEU!

INDIVIDUELLES TRAINING DER BEINE

Thera-Trainer tigo 630 Beintrainer

Einfache Bedienung mit START-/STOP-Ampelschaltung (Training mit einem einzigen Tastendruck starten und beenden). Durch eine eingebaute Sprachabschaltung können Sie das Training mit Ihrer Stimme beenden. Eine Anti-Spasmenschaltung erkennt Spasmen und schaltet das Gerät ab. Inkl. Softwarepaket Einzeltherapie 7".

Artikelbezeichnung	Art.-Nr.	Stück ohne MwSt.	Stück inkl. MwSt.
Thera-Trainer tigo 630	24633	3.108,40	3.699,00
Manschetten für Therapiegriffe/Haltegriff, Paar	24636	125,21	149,00
Fußsicherung, Paar	24611	365,55	435,00
Kipp- und Abstandssicherung	24637	394,12	469,00
Thera-soft Therapiesoftware	24662	499,16	594,00
Funk-Empfänger für Bedieneinheiten	24664	25,13	29,90

Thera-soft® connectable +



- ✓ START-/STOP-Ampelschaltung
- ✓ Anti-Spasmenschaltung
- ✓ Sprachabschaltung

NEU!

DER PROFESSIONELLE KOMBITRAINER

Thera-Trainer tigo 510 Bein- und Oberkörpertrainer

Individuell einstellbare Fuß- und Beinsicherungen, die ein Abrutschen verhindern und somit das Training sicherer gestalten. Einfache Bedienung mit START-/STOP-Ampelschaltung (Training mit einem einzigen Tastendruck starten und beenden). Durch eine eingebaute Sprachabschaltung können Sie das Training mit Ihrer Stimme beenden. Eine Anti-Spasmenschaltung erkennt Spasmen und schaltet das Gerät ab. Inkl. Softwarepaket Einzeltherapie 10,4".

Artikelbezeichnung	Art.-Nr.	Stück ohne MwSt.	Stück inkl. MwSt.
Thera-Trainer tigo 510	24646	5.962,18	7.095,00
Armauflagen für Therapiegriffe, Paar	24635	293,28	349,00
Thera-soft Therapiesoftware	24662	499,16	594,00
Funk-Empfänger für Bedieneinheiten	24664	25,13	29,90

Thera-soft® connectable +



- ✓ START-/STOP-Ampelschaltung
- ✓ Anti-Spasmenschaltung
- ✓ Sprachabschaltung



469.-

Therapiespiegel Exklusiv, fahrbar
 Auf fahrbarem Gestell aus Karbonstahl, Rollen feststellbar. Mit stufenloser Neigungsverstellung von +15° bis -15°. Maße Spiegelfläche (HxB): 150x55 cm. Inkl. Gestell (HxBxT): 155x75x65 cm.

Art.-Nr.	Stück ohne MwSt.	Stück inkl. MwSt.
23522	394,12	469,00



499.-

Rasterspiegel Exklusiv, fahrbar
 Der Rasterspiegel findet seine Anwendung in der Physiotherapie zur Korrektur der Körperhaltung sowie der Körperwahrnehmung. Die eingearbeitete Rasterung ermöglicht eine genaue Kontrolle der Haltung und Bewegung des Körpers. Spiegel mit fahrbarem Gestell, Rollen feststellbar, stufenlose Neigungsverstellung von +15° bis -15°. Rasterung 5x10 cm. Maße Spiegelfläche (HxB): 150x55 cm. Inkl. Gestell (HxBxT): 155x75x65 cm.

Art.-Nr.	Stück ohne MwSt.	Stück inkl. MwSt.
23524	419,33	499,00



469.-

Therapiespiegel XL
 Der Therapiespiegel XL findet seine Anwendung in der Physiotherapie zur Korrektur der Körperhaltung sowie der Körperwahrnehmung. Kristallglasspiegel ist ein Sicherheitsglas. Rahmen epoxid beschichtet. Zur Wandmontage. Maße Spiegelfläche (HxB): 170x100 cm. Maße (HxBxT): 175x105x5 cm.

Art.-Nr.	Stück ohne MwSt.	Stück inkl. MwSt.
23525	394,12	469,00



469.-

Rasterspiegel XL
 Der Rasterspiegel XL findet seine Anwendung in der Physiotherapie zur Korrektur der Körperhaltung sowie der Körperwahrnehmung. Die eingearbeitete Rasterung des Rasterspiegels XL, ermöglicht eine genaue Kontrolle der Haltung und Bewegung des Körpers. Rahmen epoxid beschichtet. Zur Wandmontage. Rasterung 5x5 cm. Maße Spiegelfläche (HxB): 170x100 cm. Maße (HxBxT): 175x105x5 cm.

Art.-Nr.	Stück ohne MwSt.	Stück inkl. MwSt.
23523	394,12	469,00



TOP bestseller

659.-

Therapiespiegel XL, fahrbar
 Der Therapiespiegel XL findet seine Anwendung in der Physiotherapie zur Korrektur der Körperhaltung sowie der Körperwahrnehmung. Epoxid beschichtetes fahrbares Gestell. Rollen feststellbar, stufenlose Neigungsverstellung 360°. Nicht höhenverstellbar. Maße: Spiegelfläche (HxB): 170x100 cm. Inkl. Gestell (HxBxT): 187x100x67,5 cm.

Art.-Nr.	Stück ohne MwSt.	Stück inkl. MwSt.
23527	553,78	659,00



659.-

Rasterspiegel XL, fahrbar
 Der Rasterspiegel XL findet seine Anwendung in der Physiotherapie zur Korrektur der Körperhaltung sowie der Körperwahrnehmung. Die eingearbeitete Rasterung des Rasterspiegel XL, ermöglicht eine genaue Kontrolle der Haltung und Bewegung des Körpers. Epoxid beschichtetes fahrbares Gestell. Rollen feststellbar. Stufenlose Neigungsverstellung 360°. Nicht höhenverstellbar. Rasterung 5x5 cm. Maße: Spiegelfläche (HxB): 170x100 cm. Inkl. Gestell (HxBxT): 187x100x67,5 cm.

Art.-Nr.	Stück ohne MwSt.	Stück inkl. MwSt.
23526	553,78	659,00



platzsparend zusammenschiebbar

Gehbarren Standard

Stabile, verschiebbare Stahlrahmenkonstruktion, pulverbeschichtet mit verchromter Höhenverstellung. Einfache Verstellmöglichkeit, Höhenverstellung durch eine Person möglich. Der Gehbarren ist verschiebbar, so dass sich eine Gangbreite von 30 - 60 cm ergibt. Zusätzlich lässt sich der Barren platzsparend auf eine Breite von 18 cm, zusammen schieben. Besonders vorteilhaft wenn wenig Platz zu Verfügung steht. Die Länge verändert sich im zusammen geschobenen Zustand von 250 auf 300 cm. Belastbar bis 140 kg. Maße (LxBxH): 250/350x30-60x75-108 cm.

Artikelbezeichnung	Art.-Nr.	Stück ohne MwSt.	Stück inkl. MwSt.
Holmenlänge 250 cm aus Metall	23517	721,85	859,00
Holmenlänge 350 cm aus Metall	23518	755,46	899,00



platzsparend zusammenschiebbar

Gehbarren Standard

Einfachste Verstellmöglichkeit durch eine Person. Der Unterbau des Gehbarrens besteht aus einer stabilen Stahlkonstruktion mit Kunststoffbodenschutz. Einfachste Handhabung der verchromten Höhenverstellung, durch Klemmrastrbolzen. Die Schichtholzholme haben eine Länge von 300 cm. Belastbar bis 140 kg. Standfuß: 65 cm. Holmenabstand: 30 bis 58,5 cm. Maße: LxBxH 300x65x75-108 cm.

Artikelbezeichnung	Art.-Nr.	Stück ohne MwSt.	Stück inkl. MwSt.
Holmenlänge 300 cm aus Holz	23515	839,50	999,00

- ✓ **stabile, feststehende Stahlkonstruktion**
- ✓ **einfache Verstellmöglichkeit**

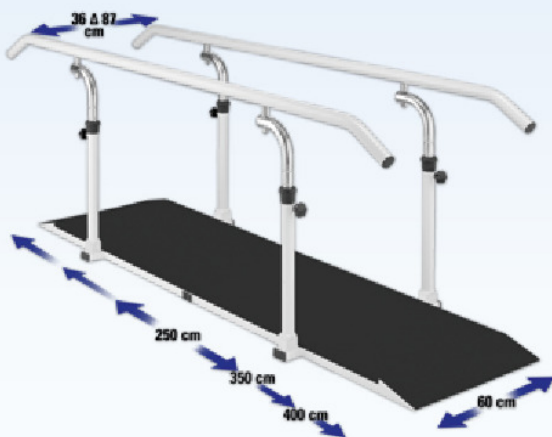

Gehbarren Exklusiv

Stabile, feststehende Stahlrahmenkonstruktion, pulverbeschichtet mit verchromter Höhenverstellung. Einfache Verstellmöglichkeit, Höhenverstellung durch eine Person möglich. Griffholme schwenkbar, dadurch ist eine variable Gangbreite von 36 bis 87 cm gegeben. Schichtholzboden mit strapazierfähigem, rutschsicherem Belag überzogen. Belastbar bis 140 kg. Maße (LxBxH): 250/350/400x36-87x78-104 cm.

Artikelbezeichnung	Art.-Nr.	Stück ohne MwSt.	Stück inkl. MwSt.
Holmenlänge 250 cm aus Metall	23510	1.133,61	1.349,00
Holmenlänge 350 cm aus Metall	23511	1.256,30	1.495,00
Holmenlänge 400 cm aus Metall	23512	1.402,52	1.669,00

- ✓ **einfache Einstellung der Gangbreite**
- ✓ **leichte und sichere Verwendung**



Gehbarren Exklusiv, extratief

Der Gehbarren ist durch die variable Höhenverstellung von 50 auf 90 cm vor allem für den Einsatz mit kleinen und großen Kindern geeignet. Die Gangbreite lässt sich durch das Polyurethan Material sehr einfach von 36 bis 87 cm verstellen. Gerade bei der professionellen Therapie und Reha profitieren Sie von der Leichtgängigkeit und einfachen Verwendung. Das Geländer ist für die Anwendung mit Kindern und Erwachsenen geeignet. **Produkteigenschaften:** Leichte und sichere Verwendung. Klemmbügel für die Breitereinstellung der Geländer. Mit Aluminium Rampe. Polyurethan Material für sehr einfache Einstellung der Gangbreite. Vereinfachter Zugang dank Höhenreduzierung der Lauffläche. Holz Plattform beschichtet mit rutschfestem Gummi. 360° schwenkbare Geländer. Dünne aber schwere Plattform. Höhenverstellung: 50 bis 90 cm. Gangbreite: 36 bis 87 cm. Geländerdurchmesser: 4 cm. Materialdicke des Geländers: 3 mm. Maße Plattform (LxB): 300x62 cm. Maße (LxBxH): 300x36-87x50-90 cm.

Artikelbezeichnung	Art.-Nr.	Stück ohne MwSt.	Stück inkl. MwSt.
Holmenlänge 300 cm aus Metall	23530	1.595,80	1.899,00
Holmenlänge 400 cm aus Metall	23531	1.679,83	1.999,00



39,90

Übungsstufe

Stabile Chromstahlausführung mit Trittfläche aus schlagfestem Kunststoff und rutschfesten Gummikappen. Belastbar bis 150 kg. Stufe 20x38 cm. Maße (LxBxH): 28x39x22 cm.

Artikelbezeichnung	Art.-Nr.	Stück ohne MwSt.	Stück inkl. MwSt.
Übungsstufe einstufig 28x39x22 cm	23636	33,53	39,90



59,90

Übungsstufe zweistufig

Stabile Chromstahlausführung mit Trittflächen aus schlagfestem Kunststoff und rutschfesten Gummikappen. Belastbar bis 150 kg. Je Stufe 20x38 cm. Maße (LxBxH): 52x39x22-44 cm.

Artikelbezeichnung	Art.-Nr.	Stück ohne MwSt.	Stück inkl. MwSt.
Übungsstufe zweistufig 52x39x22-44 cm	23637	50,34	59,90



23639



Übungstreppe mit verstellbarem Handlauf

Gerade Übungstreppe in sehr stabiler Ausführung für den täglichen Einsatz im Reha- und Therapiebereich. Gestell aus pulverbeschichtetem Vierkant-Stahlrohr mit höhenverstellbarem Handlauf von 70 bis 97 cm. Einfache Höhenverstellung der Griffholme durch eine Person möglich. Trittstufen aus Holz mit einem rutschfesten und strapazierfähigen Gummi-/Stoff-Gewebe überzogen. Abmessung des Podestes 60x60 cm. Vier Stufen mit je 15 cm Höhenunterschied. Die Stufenbreite beträgt jeweils 60 cm. Die Holme sind von 70 bis 97 cm höhenverstellbar. Belastbar bis 140 kg. Maße inkl. Podest (LxBxH): 182x60x65 cm. Gesamthöhe mit Handlauf: 130 bis 157 cm.

Artikelbezeichnung	Art.-Nr.	Stück ohne MwSt.	Stück inkl. MwSt.
Übungstreppe 182x60x65 cm	23631	1.091,60	1.299,00
Rampe für Übungstreppe 150x60x6 cm	23639	251,26	299,00

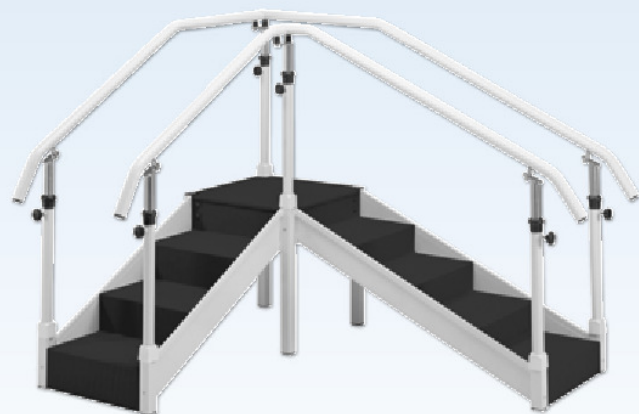

Übungstreppe mit verstellbarem Handlauf, Eckausführung

Übungstreppe in sehr stabiler Ausführung für den täglichen Einsatz im Reha- und Therapiebereich. Wahlweise als Gerade- oder Eckausführung einsetzbar. Gestell aus pulverbeschichtetem Vierkant-Stahlrohr mit höhenverstellbarem Handlauf. Einfache Höhenverstellung der Griffholme durch eine Person möglich. Trittstufen aus Holz mit einem rutschfesten und strapazierfähigen Gummi-/Stoff-Gewebe überzogen. Abmessung des Podestes 60x60 cm. Vier Stufen mit je 15 cm Höhenunterschied, 5 Stufen mit je 13 cm Höhenunterschied. Die Stufenbreite beträgt jeweils 60 cm. Die Holme sind von 70 bis 97 cm höhenverstellbar. Belastbar bis 140 kg. Maße inkl. Podest (LxBxH): 167x199x60 cm. Gesamthöhe m. Handlauf 130 bis 157 cm.

Artikelbezeichnung	Art.-Nr.	Stück ohne MwSt.	Stück inkl. MwSt.
Übungstreppe 167x199x60 cm	23634	1.679,83	1.999,00
Rampe für Übungstreppe 150x60x6 cm	23639	251,26	299,00



1.579.-

GYMNA Ultraschalltherapiegerät Pulson 100

Der Pulson 100 besitzt einen neuartigen, patentierten Ultraschallkopf, entwickelt in Hochfrequenztechnologie für die Sicherstellung einer konstanten, maximalen Ultraschalleistung (der Hauptanteil der elektrischen Energie wird in mechanische Schwingungen umgewandelt) dank einer automatischen Regelung und einer perfekten Kontaktkontrolle. Das ermöglicht eine viel effektivere und wirksamere Therapie.

Eigenschaften: Ultraschallkopf 1 u. 3 MHz, 4cm². Gepulster und kontinuierlicher Betrieb (10 - 20 - 30 - 40 - 50 - 100 %). Sehr klarer LCD-Bildschirm. Sichtbare und akustische Kontaktkontrolle. 11 vorprogrammierte Indikationen und ein frei programmierbarer Speicherplatz. Ergonomischer Ultraschallkopf. Patentierte Ultraschallkopf-Technologie.

Im Lieferumfang enthalten: Netzkabel, Ultraschallkopf ERA (4 cm²) inkl. Halterung, Kontaktgel (500 ml), Indikationskarten für die Platzierung des Ultraschallkopfes. Gewicht: 3,1 kg. Maße (BxHxT): 27,5x12,2x26,6 cm.

Artikelbezeichnung	Art.-Nr.	Stück ohne MwSt.	Stück inkl. MwSt.
GYMNA Pulson 100	28030	1.326,89	1.579,00

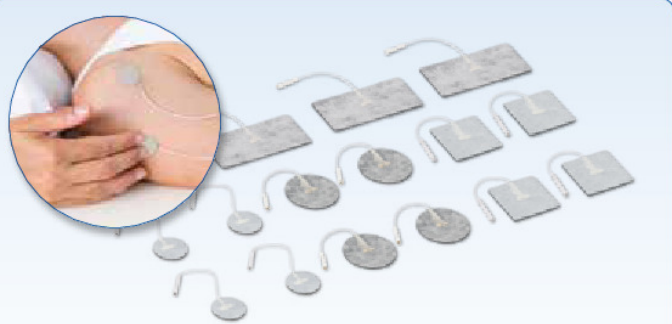

Klebeelektroden

Selbstklebende wiederverwendbare Elektroden ermöglichen die schnelle und unkomplizierte Elektrodenplatzierung an beliebigen Körperstellen. Nur für GYMNA-Produkte zu verwenden. Adapteranschluss (ø): 2 mm.

Artikelbezeichnung	Art.-Nr.	Stück ohne MwSt.	Stück inkl. MwSt.
Klebeelektrode ø 3 cm 4 Stück	28084	4,12	4,90
Klebeelektrode ø 5 cm 4 Stück	28085	4,96	5,90
Klebeelektrode 5x5 cm 4 Stück	28086	4,12	4,90
Klebeelektrode 5x10 cm 4 Stück	28087	8,32	9,90



1.795.-

GYMNA Ultraschalltherapiegerät Pulson 200 Touchscreen

Das Gymna Ultraschalltherapiegerät Pulson 200, kontinuierlich und pulsierend. Das Gerät ermöglicht Ihnen ein erfolgsorientiertes Arbeiten, da Ihr Ausgangspunkt eine, für jede Behandlung vorprogrammierte, Behandlungszielsetzung ist. Tragbar und einfach in der Bedienung, Touchscreen für die wichtigsten Funktionen mit großem Bildschirm und Hintergrundbeleuchtung.

Therapieformen: Multifrequenzkopf (1 und 3 MHz). Kontinuierliche und Pulsbetrieb (10-20-30-40-50-100 %). Akustische Kontaktsteuerung.

Ultraschalltherapie. Hybrider Behandlungskopf 4 cm² (1 und 3 MHz, multifrequent). Hybrider Behandlungskopf 1 cm² (1 und 3 MHz, multifrequent) optional. Visuelle und akustische Kontaktsteuerung.

Technische Daten: 230 Volt, Gewicht: ca. 4 kg, Maße (BxHxT): 26,5x10,0x27,5 cm.

Lieferumfang: Netzkabel, Quick start manual, CD-Rom mit mehrsprachiger Gymna Bedienungsanleitung, Sicherheitshinweise, 1x Ultraschallkopf (1 + 3 MHz) 4 cm², Kontaktgel 500 ml.

Farben: 05-schwarz, 06-weiß

Artikelbezeichnung	Art.-Nr.	Stück ohne MwSt.	Stück inkl. MwSt.
Ultraschalltherapiegerät Pulson 200	28095	1.508,40	1.795,00
Gymna Tragetasche für 200er Serie, schwarz	28083	192,44	229,00



2.795.-

GYMNA Elektrotherapiegerät, Duo 200 Touchscreen

Das Gymna Elektrotherapiegerät Duo 200 macht Ihnen ein erfolgsorientiertes Arbeiten möglich, da Ihr Ausgangspunkt eine, für jede Behandlung vorprogrammierte, Behandlungszielsetzung ist. Tragbar und einfach in der Bedienung, Touchscreen für die wichtigsten Funktionen mit großem Bildschirm und Hintergrundbeleuchtung und zwei unabhängigen Kanälen, die eine Behandlung mit zwei verschiedenen Stromformen möglich machen. Bei dem Gymna Elektrotherapiegerät Duo 200 stehen Ihnen 26 verschiedene Stromformen zur Verfügung.

Therapieformen: Elektrotherapie 2- und 4-polig, 2 Kanäle mit separat einstellbarer Intensität, S-D-Kurve Diagnoseprogramme, Simultantherapie (2 verschiedene Indikationen werden simultan, d.h. gleichzeitig mit Elektrotherapie und Ultraschall behandelt), 26 Stromformen, Gleichstrom, Diadynamische Ströme, TENS-Ströme, NMES-Ströme, Interferenzströme, Simultantherapie, Elektrotherapie (2-polig) + Elektrotherapie (2-polig)

Technische Daten: 230 Volt. Gewicht: ca. 4 kg. Maße (BxHxT): 26,5x10x27,5 cm.

Lieferumfang: Netzkabel. Quick start manual. CD-Rom mit Gymna Bedienungsanleitung in mehreren Sprachen. Sicherheitshinweise. 2 x Elektrokabel, 2-polig. 4 x Fixierbandage, elastisch 5 x 60 cm. 2 x Gummielektroden 6 x 8 cm, 2 mm. 4 x Chamee-Schwammtaschen 6 x 8 cm. VAS (Schmerzskala)

Farben: 05-schwarz, 06-weiß.

Artikelbezeichnung	Art.-Nr.	Stück ohne MwSt.	Stück inkl. MwSt.
Duo 200 Touchscreen Elektrotherapiegerät	28093	2.348,74	2.795,00
Gymna Tragetasche für 200er Serie, schwarz	28083	192,44	229,00



2.195.-



GYMNA Vakuummodul Vaco 200

Das Vaco 200 ist ein Vakuummodul mit zwei unabhängigen Kanälen zur Elektrotherapie-Behandlung mittels Vakuumelektroden. Geräuscharmes Vakuummodul zur schnellen und effizienten Elektrodenplatzierung.

Technische Daten: Vakuumgerät mit zwei unabhängigen Kanälen. 2- oder 4-polig. Elektronische Vakuumsteuerung. Kontinuierlicher- oder Impulsmodus. Bedienung über Combi 200L, Combi 200 oder Duo 200. Stromversorgung: 230 V. Gewicht: 4,6 kg. Maße (LxBxH): 26,5x9,5x27 cm.

Farben: 05-schwarz, 06-weiß

Artikelbezeichnung	Art.-Nr.	Stück ohne MwSt.	Stück inkl. MwSt.
GYMNA Vakuummodul Vaco 200	28097	1.844,54	2.195,00



2.495.-

- ✓ **Vakuummodul mit zwei unabhängigen Kanälen**
- ✓ **2- oder 4-polig**
- ✓ **kontinuierlicher oder Impulsmodus**
- ✓ **elektronische Vakuumkontrolle**
- ✓ **integrierte Massagefunktion**

GYMNA Vakuummodul Vaco 400

Das Vaco 400 ist ein Vakuummodul mit zwei unabhängigen Kanälen zur Elektrotherapie-Behandlung mittels Vakuumelektroden. Geräuscharmes Vakuummodul zur schnellen und effizienten Elektrodenplatzierung. Vakuumgerät mit zwei unabhängigen Kanälen, 2- oder 4-polig. Elektronische Vakuumkontrolle. Kontinuierlicher- oder Impulsmodus. Integrierte Massagefunktion. Bedienung über Combi 400, Gewicht: 3 kg. Maße (LxBxH): 36x28,5x7 cm.

Artikelbezeichnung	Art.-Nr.	Stück ohne MwSt.	Stück inkl. MwSt.
GYMNA Vaco 400	28034	2.096,64	2.495,00

5.295.-



GYMNA Universal-Therapiegerät Combi 400

Die neueste Gerätegeneration. Mit dem Gymna Universal-Therapiegerät Combi 400 wählen Sie Ihre Behandlungsmethode selbst. Dank der übersichtlichen Navigation finden Sie Ihren Weg sicher durch die verschiedenen Menüpunkte.

Die grafische Gestaltung des Touchscreen sorgt für bequemes, schnelles Arbeiten und Zugriff auf alle Anwendungen des Gymna Universal-Therapiegerät Combi 400. Noch bedienerfreundlicher, einfache Menü-Navigation über 10,4 Zoll Farb-Touchscreen, 2 separate Kanäle, große Datenbank mit zielgerichteten Programmen. Indikationsliste, Patientendatenbank, Medical eBook, anatomischen Tafeln. Gleichströme, TENS, Bernard, Interferenz, + Hochvolt, + Mikrostrom, + Ultraschalltherapie inkl. Schallkopf 1 & 3 MHz 4cm² (auch 1 cm² optional). Lasertherapie 70,5 mW (optional). Gewicht: 5 kg. Maße (LxBxH): 36x28,5x26 cm.

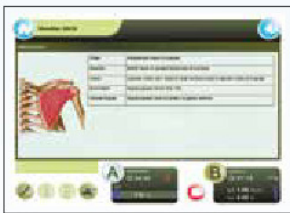

Artikelbezeichnung	Art.-Nr.	Stück ohne MwSt.	Stück inkl. MwSt.
GYMNA Combi 400	28036	4.449,58	5.295,00
Multi Schallkopf 1cm ² 1 u. 3 MHz	28037	500,00	595,00
Mono 400 Einstrahl-Lasersonde 70,5 mW	28038	1.508,40	1.795,00
Quad 400 Vierstrahl-Lasersonde 4x13,5 mW	28039	1.592,44	1.895,00

6.945.-

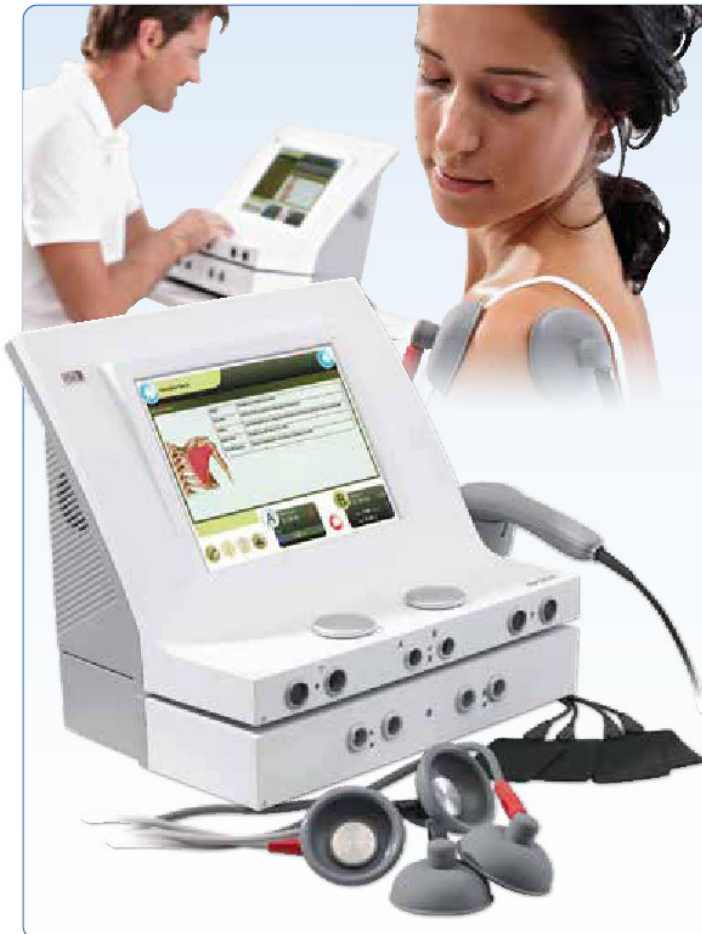

GYMNA Universal-Therapiegerät Combi 400V

Das Gymna Universal-Therapiegerät Combi 400V vereint intelligente Lösungen mit der neuesten Technologie. Es bietet einen Touchscreen Bildschirm mit 3D Darstellung und ein Vakuummodul. Dank des Fullcolor TFT-Touchscreens mit 3D Darstellung ist das Gymna Universal-Therapiegerät Combi 400V auf logische und einfache Weise zu bedienen. Der übersichtliche Bildschirm leitet Sie auf leicht verständliche Weise schnell durch die verfügbaren Funktionen. Mit der aktualisierten Version des Guided Therapy System (GTS2) unterstreicht Gymna erneut seine Vorreiterrolle in der physikalischen Therapie. Die neueste Version des Behandlungsführers verfügt über zusätzliche Funktionen und bietet mehr Therapiemöglichkeiten. Das Gymna Universal-Therapiegerät Combi 400V verfügt über eine umfassende, voll integrierte Datenbank. GTS2 zeichnet sich vor allem durch drei wichtige Merkmale aus:

Funktionen: Über 800 vorprogrammierte Protokolle. Anbringung der Elektroden mit Hilfe von 3D-Aufnahmen. Tasten für Direktbehandlung. Therapieziele. Indikationsliste. Auswahl nach Körperteil. Über 500 freie Speicherplätze (für eigene Programme, Favoriten, Diagnose-Ergebnisse). Integrierte Liste mit Kontraindikationen. Anatomische Bibliothek. Vakuummodul mit elektronischer Vakuumsteuerung.

Technische Daten: 2 Kanal Elektro- und Ultraschall Therapiegerät, optional mit Lasersonde, große Datenbank mit zielgerichteten Programmen, Patientendatenbank, Indikationsliste, anatomische Tafeln, Gleichströme, Tens, Bernard Interferenz, Hochvolt + Mikrostrom, Ultraschalltherapie + 1 & 3 MHz 4 cm² (auch 1 cm² optional), Lasertherapie 70,5 mW (optional). Gewicht: 9 kg. Maße (LxBxH): 36x28,5x33 cm.

Artikelbezeichnung	Art.-Nr.	Stück ohne MwSt.	Stück inkl. MwSt.
GYMNA Combi 400V	28035	5.836,13	6.945,00



Muskelstimulationsgerät EMT-6

Das Tens Schmerztherapie- und Muskelstimulationsgerät EMT-6 ist prädestiniert zur Behandlung von chronischen und akuten Schmerzzuständen, Mobilitätsstörungen sowie zur Rehabilitation, zum Erhalt, Aufbau und Training von Muskeln und Muskelgruppen. Zudem eignet sich das EMT-6 ideal bei Gelenk- und Muskelschmerzen (Myalgien, Ischialgien), Rücken-, Nacken- und Kopfschmerzen, Phantomschmerzen, bei Durchblutungsstörungen, zur Lymphdrainage, bei Inkontinenz, Menstruationsbeschwerden und vielem mehr. Es ist vom Arzt verordnungsfähig (Kassenrückerstattung). Das Tens Schmerztherapie- und Muskelstimulationsgerät Emt-6 entspricht den Anforderungen des MDD (Medical Device Directive).

Lieferumfang: Kombiniertes Gerät für TENS & EMS Aufbewahrungskoffer 4 Elektroden (40x40 mm) 2 Elektrokabel Batterien.

Technische Daten: 15 Programme. Zweikanalgerät, biphasisch-asymmetrischer Rechteckstrom, gleichstrom-neutral. Netzunabhängige Stromversorgung dank Batterien. Gewicht: 90 g. Maße (LxBxH): 23,5x21x7 cm.

Artikelbezeichnung	Art.-Nr.	Stück ohne MwSt.	Stück inkl. MwSt.
EMT-6	27004	67,14	79,90
Ersatz Mehrfach Elektroden 3 x 5 cm (4 Stück)	27070	10,84	12,90

Soft Laser Kombinationsgerät Handy Cure S'

Ein handliches Gerät, das bei Verspannungen, Überlastungserscheinungen und Sportverletzungen helfen kann. Sie können zwischen drei Programmen wählen (variabel, 5 Hz oder 50 Hz). Neben dem Softlaser, verfügt das Handy Cure S' auch über Infrarotstrahlen, sichtbares Rotlicht und ein statisches Magnetfeld. Nach 5 Minuten schaltet es automatisch ab. Es verfügt über eine Akkulaufzeit von 18 Stunden, wodurch Sie das Kombinationsgerät nur selten laden müssen. Inkl. ausführlicher Bedienungsanleitung, Reise-Etui, Schutzbrille, Ladegerät.

Technische Daten: Gesamtstrahlung 60-90 mW. Mittlere Laserstrahlung 0,4 - 6,25 mW. Max. pulsierende Laserleistung 25 W. Infrarotstrahlung 30 - 90 mW. Rotlichtstrahlung 2 - 10 mW. Dauermagnetfeldstärke 25 - 45 mT. Laserstrahlung 905 nm. Infrarotstrahlung 875 nm. Rotlichtstrahlung 635 nm. Gewicht 300 g. Maße (LxBxH): 14x5x5 cm. Zertifiziert als Medizinprodukt gemäß EU-Richtlinie 93/42/EWG. Laserklasse: IM (IEC 60825-1)

Halterung für Handy Cure S'

Dank der Halterung ist es möglich das Lasergerät am Körper zu fixieren. Somit müssen Sie das Gerät während der Behandlung nicht halten und haben die Hände frei.

Artikelbezeichnung	Art.-Nr.	Stück ohne MwSt.	Stück inkl. MwSt.
Handy Cure S'	29225	293,28	349,00
Halterung für Handy Cure S'	29226	29,33	34,90
Handy Cure S' inkl. Halterung Set	29227	318,49	379,00



Zubehör

Zubehör für Elektrotherapiegeräte. Gummi-Elektroden mit 2 mm Anschluss.

Artikelbezeichnung	Art.-Nr.	Stück ohne MwSt.	Stück inkl. MwSt.
Schwammtaschen für Elektroden 4x6 cm 4 Stück	28057	5,80	6,90
Schwammtaschen für Elektroden 6x8 cm 4 Stück	28058	6,64	7,90
Schwammtaschen für Elektroden 8x12 cm 4 Stück	28059	7,48	8,90
Gummi-Elektroden 4x6 cm Paar	28062	28,99	34,50
Gummi-Elektroden 6x8 cm Paar	28063	30,67	36,50
Gummi-Elektroden 8x12 cm Paar	28064	33,53	39,90
Klettband 5x40 cm	28065	5,80	6,90
Klettband 5x60 cm	28066	10,00	11,90
Klettband 5x80 cm	28067	15,04	17,90
Klettband 5x100 cm	28068	14,96	17,80



Ultraschallgel

Entwickelt für die Ultraschalltherapie und einsetzbar für viele diagnostische Bereiche. Echoson ist dermatologisch getestet, nicht tropfend, frei von Formaldehyd und Glycerin, geruchsneutral und verfügt über gute Netzigenschaften. Es verursacht keine Flecken oder Verschmutzung auf der Kleidung, ist leicht und rückstandslos zu entfernen. Negative Auswirkungen auf den Schallkopf treten nicht auf. Mindestens 3 Jahre haltbar.

Artikelbezeichnung	Art.-Nr.	Stück ohne MwSt.	Stück inkl. MwSt.
Ultraschallgel Echoson 250 ml-Dosierflasche	24253	2,44	2,90
Ultraschallgel Sonogel 850 ml-Vorratsflasche	24254	4,96	5,90
Ultraschallgel Echoson 5 Liter-Kanister	24251	10,84	12,90
Ultraschallgel Echoson 10 Liter-Kanister	24250	21,76	25,90
Abfüllpumpe für 5 u.10l Kanister Ultraschallgel	242523	10,00	11,90



**Teleskopsichtschutz mit Vorhang
(Wandhalterung + Teleskop + Vorhang)**

Über Sachen die an der Wand hängen kann man nicht stolpern. Darum Teleskopsichtschutz, die Abschirmung, die nur da ist, wenn sie gebraucht wird. Nach Gebrauch einfach zusammenschieben und zur Wand drehen. Sie finden wieder Ihr gewohntes Raumbild vor. Wandhalterung aus eloxiertem Aluminium. Vorhang aus TREVIRA®CS, schwer entflammbar. 60°C Wäsche mit Desinfektionsmittel möglich. Geprüft und zertifiziert. „Textiles Vertrauen“ nach ÖKO-TEX Standard 100.

Farben: wie auf Farbskala angegeben.

04 gelb	19 orange	36 apricot	01 blau	34 hellblau	08 türkis	06 weiss		
Artikelbezeichnung								
120 cm + Vorhang (H: 175 cm) + Wandhalterung			Art.-Nr.	18500	Stück ohne MwSt.	302,44	Stück inkl. MwSt.	359,90
150 cm + Vorhang (H: 175 cm) + Wandhalterung			Art.-Nr.	18502	Stück ohne MwSt.	319,24	Stück inkl. MwSt.	379,90
210 cm + Vorhang (H: 175 cm) + Wandhalterung			Art.-Nr.	18504	Stück ohne MwSt.	327,65	Stück inkl. MwSt.	389,90



Trennvorhang für Teleskope (schwer entflammbar)

Trevira®CS ist heute in fünf Kontinenten das Zeichen für schwer entflammbare Textilien, hat weltweit jede Feuerprüfung bestanden und erfüllt die Brenn-Prüfnormen aller bedeutenden Industrieländer. Trevira®CS wirkt antibakteriell. Die physiologischen und dermatologischen Eigenschaften sind einwandfrei. Vorhänge aus Trevira®CS sind bis 60°C waschbar. Wäsche mit Desinfektionsmittel möglich.

Farben: wie auf Farbskala angegeben.

04 gelb	19 orange	36 apricot	01 blau	34 hellblau	08 türkis	06 weiss		
Artikelbezeichnung								
175x140 cm für Teleskope 120 cm			Art.-Nr.	18535	Stück ohne MwSt.	75,55	Stück inkl. MwSt.	89,90
175x170 cm für Teleskope 150 cm			Art.-Nr.	18536	Stück ohne MwSt.	83,95	Stück inkl. MwSt.	99,90
175x230 cm für Teleskope 210 cm			Art.-Nr.	18537	Stück ohne MwSt.	92,35	Stück inkl. MwSt.	109,90
175x250 cm für Teleskope 230 cm			Art.-Nr.	18538	Stück ohne MwSt.	100,76	Stück inkl. MwSt.	119,90
175x330 cm für Teleskope 280 cm			Art.-Nr.	18539	Stück ohne MwSt.	125,97	Stück inkl. MwSt.	149,90

NEU: ERGONOMISCH SITZEN

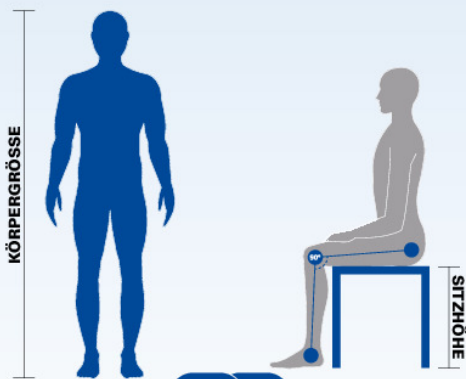

KÖRPERGRÖSSE	SITZHÖHE
160 - 175 cm	45 cm
170 - 185 cm	48 cm
180 - 195 cm	51 cm

Ergonomisch Sitzen ist ganz einfach. Sie sitzen richtig, wenn Ihre Füße fest auf dem Boden stehen und Ihr Ober- und Unterschenkel ungefähr einen rechten Winkel bilden.

Damit das gelingt, benötigen Sie einen Hocker mit der passende Sitzhöhe. Deshalb gibt es unsere Hocker in drei Größen bzw. mit Gasfeder-Höhenverstellung. Welche Sitzhöhe für Sie passt, können Sie ganz einfach der Grafik entnehmen.

Damit wir Ihnen den passenden Hocker liefern können, hängen Sie die Sitzhöhe bitte der Artikelnummer an. Für den Holzocker aus Hartholz in der Sitzhöhe 48 cm, bestellen Sie bitte die Artikelnummer 23562-48.



- ✓ ideal für Kinder
- ✓ abgerundete Kanten
- ✓ sehr belastbar (140 kg)
- ✓ stapelbar
- ✓ aus Formholz
- ✓ in 6 Sitzhöhen erhältlich

ab **25.⁸⁰**

Hocker aus Formholz

Der Hocker eignet sich als Sitzgelegenheit für Kinder und Jugendliche. Er ist platzsparend stapelbar und verfügt über gerundete Kanten. Seine lackierte Oberfläche ist leicht zu reinigen. Max. Belastbarkeit: 140 kg. Material: Birken-Formholz, Oberfläche lackiert.

Artikelbezeichnung	Art.-Nr.	Stück ohne MwSt.	Stück inkl. MwSt.
Hocker 27x27 cm Sitzhöhe 25 cm	23541	24,20	28,80
Hocker 27x27 cm Sitzhöhe 30 cm	23542	25,04	29,80
Hocker 27x27 cm Sitzhöhe 35 cm	23543	27,65	32,90
Hocker 27x27 cm Sitzhöhe 38 cm	23544	28,49	33,90
Hocker 27x27 cm Sitzhöhe 45 cm	23545	31,01	36,90
Hocker 36x36 cm Sitzhöhe 48 cm	23546	33,53	39,90

✓ Rabatt
Ab 5 Stück je Art.-Nr. 5 %
Ab 10 Stück je Art.-Nr. 10 %

NEU!

✓ in 3 verschiedenen Höhen erhältlich

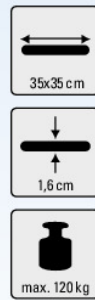

ab **71.⁹⁰**

Holzocker aus Hartholz

Sehr standsicherer Holzocker aus lackiertem Buchenholz. Die Sitzfläche ist quadratisch (35x35 cm) und hat eine Stärke von 1,6 cm. Belastbar bis 120 kg. In drei Sitzhöhen erhältlich. **Verfügbare Sitzhöhe:** 45 cm, 48 cm, 51 cm.

✓ Rabatt
Ab 5 Stück je Art.-Nr. 5 %
Ab 10 Stück je Art.-Nr. 10 %

Artikelbezeichnung	Art.-Nr.	Stück ohne MwSt.	Stück inkl. MwSt.
Holzocker	23562	67,14	79,90

NEU!

✓ in 3 verschiedenen Höhen erhältlich

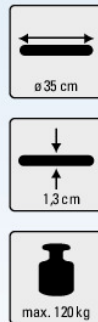

ab **44.⁹⁰**

✓ Gestell aus Rundrohr und Vierkantröhre erhältlich

Gymnastikhocker

Stapelbarer Vierfuß-Hocker mit einer Sitzfläche aus Buchenholz, naturfarben lackiert. Die Sitzfläche hat einen Durchmesser von 35 cm und eine Stärke von 1,3 cm. Der Hocker ist wahlweise mit einem Epoxidharz-beschichtetem Gestell aus Rundrohr (Standard-Serie) oder Vierkantröhre (Exklusiv-Serie) erhältlich. Belastbar bis 120 kg. In drei Sitzhöhen erhältlich.

Verfügbare Sitzhöhe: 45 cm, 48 cm, 51 cm.

✓ Rabatt
Ab 5 Stück je Art.-Nr. 5 %
Ab 10 Stück je Art.-Nr. 10 %

Artikelbezeichnung	Art.-Nr.	Stück ohne MwSt.	Stück inkl. MwSt.
Gymnastikhocker Standard	23554	41,93	49,90
Gymnastikhocker Exklusiv	23535	46,13	54,90



TOP bewertet
★★★★★
www.sport-tec.de

14,80



Quittungsblock, DIN A6 quer

Quittungsblock DIN A6 mit Vermerk der Zuzahlung.
Format: DIN A6 quer. 5 Blöcke à 100 Blatt (500 Blätter).

Artikelbezeichnung	Art.-Nr.	Stück ohne MwSt.	Stück inkl. MwSt.
Quittungsblock 5 Blöcke	11044	12,44	14,80



TOP bewertet
★★★★★
www.sport-tec.de

19,90

✓ **selbstdurchschreibend**

Quittungsblock durchschreibend, DIN A6 quer

Quittungsblock DIN A6, durchschreibend mit Vermerk der Zuzahlung. Format: DIN A6 quer. 5 Blöcke à 50 Sätze (500 Blätter).

Artikelbezeichnung	Art.-Nr.	Stück ohne MwSt.	Stück inkl. MwSt.
Quittungsblock durchschreibend 5 Blöcke	11046	16,72	19,90



TOP bewertet
★★★★★
www.sport-tec.de

9,90

Anmeldung, DIN A5

Mit dem Anmeldeformular erleichtern Sie sich die Anmeldung in Ihrer Praxis. Lassen Sie Ihre Patienten den Anmeldebogen vor der ersten Behandlung ausfüllen. So haben Sie alle Daten übersichtlich gegliedert vorliegen und das Arbeiten wird deutlich vereinfacht. Format: DIN A5. 5 Blöcke à 50 Blatt (250 Blätter).

Artikelbezeichnung	Art.-Nr.	Stück ohne MwSt.	Stück inkl. MwSt.
Anmeldung 5 Blöcke à 50 Blatt DIN A5	11031	8,32	9,90

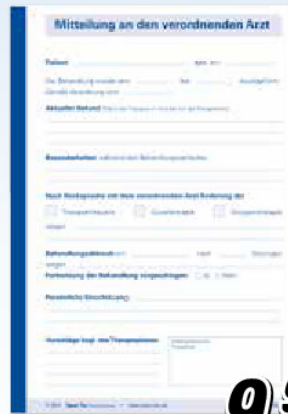

9,90

Mitteilung an den verordnenden Arzt, DIN A5

Die vorgedruckte Mitteilung an den verordnenden Arzt umfasst alle relevanten Daten Ihres Patienten als Nachweis für den verordnenden Arzt. Die Mitteilung beinhaltet neben verschiedenen Patientendaten auch den aktuellen Stand der Therapie und Besonderheiten während der Behandlung. Format: DIN A5. 5 Blöcke à 50 Blatt (250 Blätter).

Artikelbezeichnung	Art.-Nr.	Stück ohne MwSt.	Stück inkl. MwSt.
Mitteilung 5 Blöcke à 50 Blatt DIN A5	11034	8,32	9,90



TOP bewertet
★★★★★
www.sport-tec.de

✓ **selbstdurchschreibend**

Präventionsvertrag durchschreibend, DIN A5

Mit dem Präventionsvertrag halten Sie fest, dass kein Krankheitsbild therapiert wurde, sondern Ihre Arbeit präventiv erfolgte. Zudem wird festgehalten, dass das Honorar privat vom Kunden getragen werden muss. Da der Vertrag durchschreibend ist, können Sie eine Kopie einbehalten. Durchschreibend. Format: DIN A5. 1 Block à 100 Sätze (200 Blätter).

Artikelbezeichnung	Art.-Nr.	Stück ohne MwSt.	Stück inkl. MwSt.
Präventionsvertrag durchschreibend 1 Block	11033	15,88	18,90



TOP bewertet
★★★★★
www.sport-tec.de

✓ **selbstdurchschreibend**

Vereinbarung der Vergütungshöhe, durchschreibend, DIN A5

Unsere Vereinbarung über die Vergütungshöhe dient Ihrem Patienten als Vorlage bei der Krankenkasse oder ähnlichen Kostenträgern. Das Schreiben vereinbart auch, dass der Patient das Honorar gegebenenfalls selbst trägt, sollte es nicht von der Kostenträger übernommen werden. Die Vereinbarung ist selbstdurchschreibend. Sie können also immer eine Kopie für Ihre Unterlagen einbehalten. Format: DIN A5. 1 Block à 100 Sätze (200 Blätter).

Artikelbezeichnung	Art.-Nr.	Stück ohne MwSt.	Stück inkl. MwSt.
Vereinbarung durchschreibend 1 Block	11032	15,88	18,90

2 Spalten

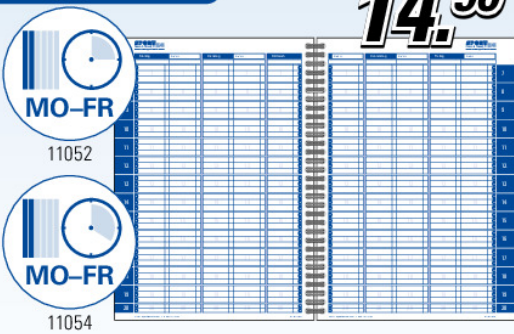

14.90

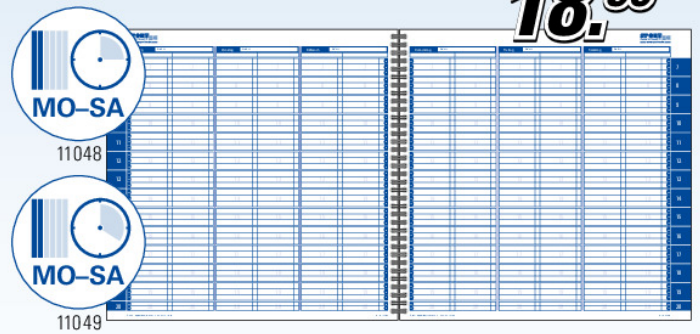

18.90

Terminplaner mit 2 Spalten, Montag bis Freitag

Die ganze Arbeitswoche im Überblick - erspart lästiges Blättern. Je Tag haben Sie die Möglichkeit bis zu 2 Therapeuten oder 2 Behandlungsräume parallel einzuplanen. Wochenübersicht: Montag bis Freitag, 2 Spalten.

Artikelbezeichnung	Art.-Nr.	Stück ohne MwSt.	Stück inkl. MwSt.
2 Spalten 15-Min.-Takt Mo-Fr A4	11052	12,52	14,90
2 Spalten 20-Min.-Takt Mo-Fr A4	11054	12,52	14,90

Terminplaner mit 2 Spalten, Montag bis Samstag

Die ganze Arbeitswoche im Überblick - erspart lästiges Blättern. Je Tag haben Sie die Möglichkeit bis zu 2 Therapeuten oder 2 Behandlungsräume parallel einzuplanen. Wochenübersicht: Montag bis Samstag, 2 Spalten.

Artikelbezeichnung	Art.-Nr.	Stück ohne MwSt.	Stück inkl. MwSt.
2 Spalten 15-Min.-Takt Mo-Sa 30x30 cm	11048	15,88	18,90
2 Spalten 20-Min.-Takt Mo-Sa 30x30 cm	11049	15,88	18,90

4 Spalten

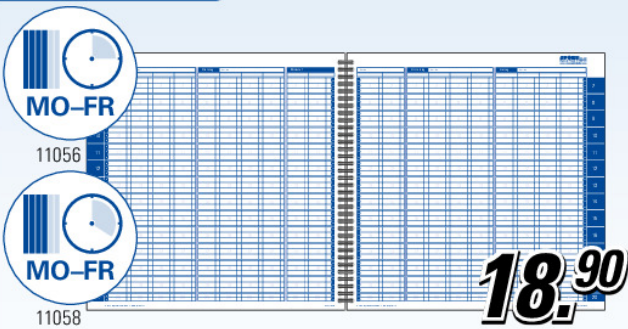

18.90

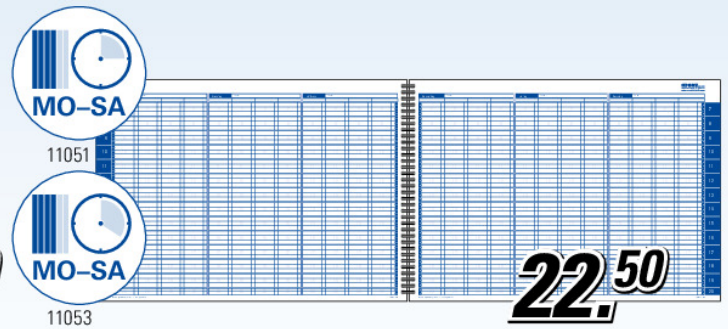

22.50

Terminplaner mit 4 Spalten, Montag bis Freitag

Die ganze Arbeitswoche im Überblick - erspart lästiges Blättern. Je Tag haben Sie die Möglichkeit bis zu 4 Therapeuten oder 4 Behandlungsräume parallel einzuplanen. Wochenübersicht: Montag bis Freitag, 4 Spalten.

Artikelbezeichnung	Art.-Nr.	Stück ohne MwSt.	Stück inkl. MwSt.
4 Spalten 15-Min.-Takt Mo-Fr 30x30 cm	11056	15,88	18,90
4 Spalten 20-Min.-Takt Mo-Fr 30x30 cm	11058	15,88	18,90

Terminplaner mit 4 Spalten, Montag bis Samstag

Die ganze Arbeitswoche im Überblick - erspart lästiges Blättern. Je Tag haben Sie die Möglichkeit bis zu 4 Therapeuten oder 4 Behandlungsräume parallel einzuplanen. Wochenübersicht: Montag bis Samstag, 4 Spalten.

Artikelbezeichnung	Art.-Nr.	Stück ohne MwSt.	Stück inkl. MwSt.
4 Spalten 15-Min.-Takt Mo-Sa A3 quer	11051	18,91	22,50
4 Spalten 20-Min.-Takt Mo-Sa A3 quer	11053	18,91	22,50

6 Spalten

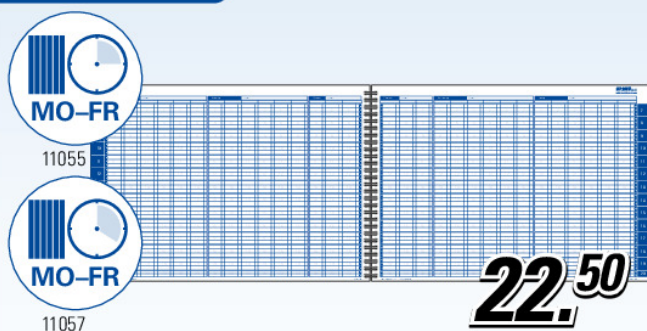

22.50

Terminplaner mit 6 Spalten, Montag bis Freitag

Die ganze Arbeitswoche im Überblick - erspart lästiges Blättern. Je Tag haben Sie die Möglichkeit bis zu 6 Therapeuten oder 6 Behandlungsräume parallel einzuplanen. Wochenübersicht: Montag bis Freitag, 6 Spalten.

Artikelbezeichnung	Art.-Nr.	Stück ohne MwSt.	Stück inkl. MwSt.
6 Spalten 15-Min.-Takt Mo-Fr A3 quer	11055	18,91	22,50
6 Spalten 20-Min.-Takt Mo-Fr A3 quer	11057	18,91	22,50

✓ mit 2, 4, oder 6 Spalten

✓ 15 oder 20-Minuten-Takt

✓ 5 oder 6 Tage Woche



ab **375,-**



Auch mit Münzpfandschloss (Art.-Nr. 179554) lieferbar.



**Fächerschrank/
Wertfachschrank**

Fächerschrank/Wertfachschrank aus stabiler Stahlkonstruktion mit hochwertiger Einbrennbeschichtung und 100 mm Sockel. Stahlblechtüren einwandig glatt, ohne Lochrosetten und ohne Etikettenrahmen. Alle Schränke sind serienmäßig mit einem Zylinderschloss mit 2 Schlüsseln ausgestattet.

Fachinnenmaße (HxBxT):
Abteilbreite 30 cm: 29,5x23x46,5 cm.
Abteilbreite 40 cm: 29,5x33x46,5 cm.

Farben:
wie auf Farbskala angegeben.

Artikelbezeichnung	Art.-Nr.	Stück ohne MwSt.	Stück inkl. MwSt.
5 Fächer 180 x 30 x 50 cm	17960	315,13	375,00
10 Fächer 180 x 60 x 50 cm	17961	491,60	585,00
15 Fächer 180 x 90 x 50 cm	17962	713,45	849,00
20 Fächer 180 x 120 x 50 cm	17963	903,36	1.075,00
5 Fächer 180 x 40 x 50 cm	17964	335,29	399,00
10 Fächer 180 x 80 x 50 cm	17965	545,38	649,00
Münzpfandschloss (pro Schloss)	179554	83,95	99,90
Umrüst. auf Hauptschließanlage (pro Fach)	179538	19,24	22,90
Generalschlüssel f. Hauptschließanlage	179548	12,52	14,90

ab **915,-**



Auch mit Münzpfandschloss (Art.-Nr. 179555) lieferbar.



**Großraum-
Schließfachschrank**

Großraum-Schließfachschrank aus stabiler Stahlkonstruktion mit 100 mm Sockel, Belüftungöffnung in der Rückwand und 20 mm Wandabstandshalter. Einwandige Tür verstärkt, Türöffnungswinkel 170°. Jede Tür mit robustem Schamierband aufgehängt und rechts angeschlagen. Alle Schränke sind serienmäßig mit einem Zylinderschloss mit 2 Schlüsseln ausgestattet.

Fachinnenmaße (HxBxT):
58x36x46 cm (17950),
43,5x36x46 cm (17951),
34,5x36x46 cm (17952).

Farben:
wie auf Farbskala angegeben.

Artikelbezeichnung	Art.-Nr.	Stück ohne MwSt.	Stück inkl. MwSt.
6 Fächer 195 x 82 x 49 cm	17950	768,91	915,00
8 Fächer 195 x 82 x 49 cm	17951	814,29	969,00
10 Fächer 195 x 82 x 49 cm	17952	839,50	999,00
Münzpfandschloss (pro Schloss)	179555	83,95	99,90
Umrüst. auf Hauptschließanlage (pro Fach)	179539	19,24	22,90
Generalschlüssel für Hauptschließanlage	179549	12,52	14,90

Wählbare Dekorplatten:

DBS 011 weiß
DBS 013 lichtgrau



899,-

Schließfachschrank Resisto mit 6 Fächern

Exklusiver Schließfachschrank mit anspruchsvollem Design aus stabiler Stahlkonstruktion mit hochwertiger Einbrennbeschichtung. Spezialtüren aus 1,5 mm Stahl gefertigt mit Wölbung nach vorne und einer Dekor-Abdeckplatte. Absolut stabil und rabaukensicher. Für Kinder und Rollstuhlfahrer leicht erreichbar. Alle Schränke sind serienmäßig mit einem Zylinderschloss mit 2 Schlüsseln ausgestattet. Fachinnenmaße (HxBxT): 33,6x32x46 cm.

Farben: wie auf Farbskala angegeben.

Artikelbezeichnung	Art.-Nr.	Stück ohne MwSt.	Stück inkl. MwSt.
Resisto mit 6 Fächern 125 x 77 x 54 cm	17982	755,46	899,00

Wählbare Dekorplatten:

DBS 011 weiß
DBS 013 lichtgrau



1.225,-

Schließfachschrank Resisto mit 9 Fächern

Exklusiver Schließfachschrank mit anspruchsvollem Design aus stabiler Stahlkonstruktion mit hochwertiger Einbrennbeschichtung. Spezialtüren aus 1,5 mm Stahl gefertigt mit Wölbung nach vorne und einer Dekor-Abdeckplatte. Absolut stabil und rabaukensicher. Für Kinder und Rollstuhlfahrer leicht erreichbar. Alle Schränke sind serienmäßig mit einem Zylinderschloss mit 2 Schlüsseln ausgestattet. Fachinnenmaße (HxBxT) 33,6x32x46 cm.

Farben: wie auf Farbskala angegeben.

Artikelbezeichnung	Art.-Nr.	Stück ohne MwSt.	Stück inkl. MwSt.
Resisto mit 9 Fächern 125 x 115 x 54 cm	17980	1.029,41	1.225,00

wählbare Korpusfarben:

RAL 5012 lichtblau	RAL 9016 verkehrsweiß	RAL 7035 lichtgrau	RAL 9006 weiß-aluminium	RAL 9007 grau-aluminium	RAL 7021 schwarzgrau	RAL 2000 gebororange	RAL 3000 feuerrot	RAL 3003 rubinrot	RAL 6027 lichtgrün	RAL 5021 wasserblau	RAL 6005 moosgrün	RAL 5012 lichtblau	RAL 5010 enzianblau	RAL 1013 perlweiß	RAL 9016 verkehrsweiß	RAL 7035 lichtgrau	RAL 9006 weiß-aluminium	RAL 9007 grau-aluminium
--------------------	-----------------------	--------------------	-------------------------	-------------------------	----------------------	----------------------	-------------------	-------------------	--------------------	---------------------	-------------------	--------------------	---------------------	-------------------	-----------------------	--------------------	-------------------------	-------------------------

wählbare Türfarben:

ab **979.-**



Lieferung ohne Zubehör!

Geräteschrank TYP I

Geräteschrank Typ I. Aufhängevorrichtung für Reifen, Seile, Keulen und Kleinmaterial, Wertfach abschließbar. 2 Flügeltüren, wahlweise mit Lochblechtüren oder Vollblech. Türen in außenliegenden Scharnieren mit einem komfortablen Türöffnungswinkel von ca. 180°. Langlebige Stahlkonstruktion mit Klinkengriff und Belüftungsöffnung in der Rückwand. Innenmaße (HxBxT): 184,5x119,5x45,2 cm.

Farben: wie auf Farbskala angegeben.

Artikelbezeichnung	Art.-Nr.	Stück ohne MwSt.	Stück inkl. MwSt.
Vollblech-Flügeltüren 195x120x50 cm	17010	831,09	989,00
Lochblech-Flügeltüren 195x120x50 cm	17011	822,69	979,00

695.-

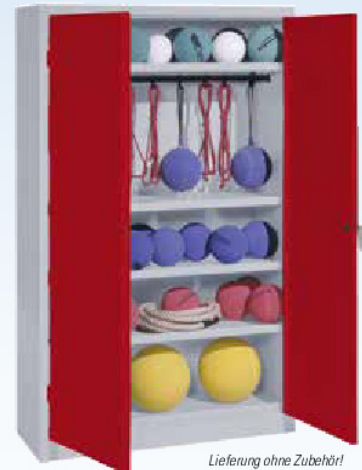

Lieferung ohne Zubehör!

Geräteschrank TYP II

Geräteschrank Typ II. Oben 1 verstellbarer Boden, darunter eine stabile Stange mit 10 Schiebehaken, darunter 3 verstellbare Böden. 2 Flügeltüren, wahlweise mit Lochblechtüren oder Vollblech. Türen in außenliegenden Scharnieren mit einem komfortablen Türöffnungswinkel von ca. 180°. Langlebige Stahlkonstruktion mit Klinkengriff und Belüftungsöffnung in der Rückwand. Innenmaße (HxBxT): 184,5x119,5x45,2 cm.

Farben: wie auf Farbskala angegeben.

Artikelbezeichnung	Art.-Nr.	Stück ohne MwSt.	Stück inkl. MwSt.
Vollblech-Flügeltüren 195x120x50 cm	17020	584,03	695,00
Lochblech-Flügeltüren 195x120x50 cm	17021	584,03	695,00

ab **685.-**



Lieferung ohne Zubehör!

Geräteschrank TYP III

Geräteschrank Typ III. Der Schrank ist für Bälle aller Art gedacht. Auch für den Verschluss von Medizin- und Gymnastikbällen. Mit 5 verstellbaren Böden. 2 Flügeltüren, wahlweise mit Lochblechtüren oder Vollblech. Türen in außenliegenden Scharnieren mit einem komfortablen Türöffnungswinkel von ca. 180°. Langlebige Stahlkonstruktion mit Klinkengriff und Belüftungsöffnung in der Rückwand. Innenmaße (HxBxT): 184,5x119,5x45,2 cm.

Farben: wie auf Farbskala angegeben.

Artikelbezeichnung	Art.-Nr.	Stück ohne MwSt.	Stück inkl. MwSt.
Vollblech-Flügeltüren 195x120x50 cm	17030	575,63	685,00
Lochblech-Flügeltüren 195x120x50 cm	17031	584,03	695,00



Lieferung ohne Zubehör!

ab **1.125.-**

Geräteschrank TYP IV

Geräteschrank Typ IV. Der Schrank mit dem enormen Fassungsvermögen. 2 leichtgängige Schiebetüren mit Spezial-Laufrollen, ein Dreh-/Druckzylinderschloss, innen 4 verstellbare Böden. Wahlweise mit Lochblechschiebetüren oder Vollblech. Langlebige Stahlkonstruktion mit Belüftungsöffnung in der Rückwand.

Farben: wie auf Farbskala angegeben.

Artikelbezeichnung	Art.-Nr.	Stück ohne MwSt.	Stück inkl. MwSt.
Vollblech-Schiebetüren 195x190x60 cm	17040	945,38	1.125,00
Lochblech-Schiebetüren 195x190x60 cm	17041	1.004,20	1.195,00

wählbare Korpusfarben:

RAL 5012 lichtblau	RAL 9016 verkehrs- weiß	RAL 7035 lichtgrau	RAL 9006 weiß- aluminium	RAL 9007 grau- aluminium	RAL 7021 schwarzgrau	RAL 2000 gelborange	RAL 3000 feuerrot	RAL 3003 rubinrot	RAL 5010 enzianblau	RAL 5012 lichtblau	RAL 6027 lichtgrün	RAL 5021 wasserblau	RAL 6005 moosgrün	RAL 1013 perlwweiß	RAL 9016 verkehrs- weiß	RAL 7035 lichtgrau	RAL 9006 weiß- aluminium	RAL 9007 grau- aluminium
-----------------------	-------------------------------	-----------------------	--------------------------------	--------------------------------	-------------------------	------------------------	----------------------	----------------------	------------------------	-----------------------	-----------------------	------------------------	----------------------	-----------------------	-------------------------------	-----------------------	--------------------------------	--------------------------------

wählbare Türfarben:

NEU!

inkl. Workout-Sheet

ab **14,30**

✓ 0,4 cm Dicke
 ✓ dünn und bequem

Sport-Tec Yogamatte inkl. Tragegurt
 Idealer Begleiter für Ihre Yoga-Stunden. Die dünne und dennoch bequeme Matte lässt sich leicht aufrollen und transportieren. Mit dem Tragegurt können Sie sich Ihre Yogamatte einfach über die Schulter werfen. Das weiche Material bietet Ihnen einen angenehmen und dennoch stabilen Untergrund für Ihre Yogaübungen.
 Maße (LxBxH): 180x60x0,4 cm.
Farben: 01-blau, 05-schwarz, 09-lila, 11-grau, 13-pink, 21-limone.

Rabatt
 Ab 5 Stück je Art.-Nr. 5 %
 Ab 10 Stück je Art.-Nr. 10 %

Artikelbezeichnung	Art.-Nr.	Stück ohne MwSt.	Stück inkl. MwSt.	
Yogamatte inkl. Tragegurt	180x60x0,4 cm	029729	13,36	15,90

DESTIX-med Desinfektionstücher

DESTIX-med ist ein DGHM gelistetes Desinfektionsmittel für Flächen aller Art. Ideal für Arztpraxen, Krankenhäuser, Sanatorien, Heime, Rettungsdienste und Kindergärten.

Wirkt nachhaltig gegen Bakterien, Viren, Hefen und Pilze sowie HIV/HBV.

Keine Resistenzbildung bekannt. Antistatisch, schnelltrocknend für streifenfreien Glanz. Einwirkzeit ca. 1 Minute. Wirksam gegen MRSA, nachweislich wirksam gegen den H1N1 Virus (Schweinegrippe).

SET **-10%**

ab **8,-**

Rabatt
 Ab 5 Stück je Art.-Nr. 5 %
 Ab 10 Stück je Art.-Nr. 10 %

Artikelbezeichnung	Art.-Nr.	Stück ohne MwSt.	Stück inkl. MwSt.
Tücher 13x20 cm 120 Stk.	285809	7,48	8,90
Nachfüllpack 13x20 cm 120 Stk.	285829	5,80	6,90
Tücher + Nachfüllpack 240 Stk.	285839	11,68	13,90
Tücher XXL 21x26 cm 200 Stk.	285849	20,92	24,90
Nachfüllpack XXL 21x26 cm 200 Stk.	285869	16,72	19,90
Tücher XXL + Nachfüllpack XXL 400 Stk.	285879	33,53	39,90

Achtung: Biozidprodukte vorsichtig verwenden. Vor Gebrauch stets Etikett und Produktinformationen lesen.

Warn- und Sicherheitshinweise:
 Signalwort: Gefahr
 H225 Flüssigkeit und Dampf leicht entzündbar.
 H318 Verursacht schwere Augenschäden.
 H336 Kann Schläfrigkeit und Benommenheit verursachen.

SET **-10%**

ab **10,90**

Nasenschlitztücher (100 Stück)
 Die Einmal-Nasenschlitztücher bieten Ihren Patienten eine saubere und hygienische Auflage. In der praktischen Spenderbox sind die Nasenschlitztücher vor Staub geschützt und einfach zu entnehmen.

Rabatt
 Ab 5 Stück je Art.-Nr. 5 %
 Ab 10 Stück je Art.-Nr. 10 %
 Ab 20 Stück je Art.-Nr. 20 %

Material: 90 % chlorfrei, gebleichte Zellulose, 10 % Bindemittel.

Artikelbezeichnung	Art.-Nr.	Stück ohne MwSt.	Stück inkl. MwSt.
Tücher (30x21 cm) 100 Stk.	234559		13,90
Box + 100 Tücher	234449		15,90

✓ **verbesserter Halt**

Klimmzugstange Exklusiv, zur Wandmontage
 Hochwertige Stahlkonstruktion mit fünf gepolsterten Griffen. Zwei Metallösen zur Befestigung von weiteren Trainingsgeräten (Boxsack, Bänder, Tubes etc.). Befestigung mit 8 Schrauben in der Wand (Befestigungsmaterial ist im Lieferumfang enthalten). Maximale Belastbarkeit: 200 kg. Gewicht: 8,5 kg. Maße (LxBxH): 65,5 x 98,5 x 22 cm.

39,90

✓ **hohe Belastbarkeit (200kg)**
 ✓ **hochwertige Stahlkonstruktion**
 ✓ **viele Trainingsmöglichkeiten**
 ✓ **inkl. Befestigungsmaterial**

✓ **2 Ösen zur Befestigung von Bändern, Tubes, etc.**

Artikelbezeichnung	Art.-Nr.	Stück ohne MwSt.	Stück inkl. MwSt.
Klimmzugstange Exklusiv, zur Wandmontage	301769	33,53	39,90

NEU!



ab 14,90

✓ **gebrauchsfertig**

Schnelldesinfektion
Zur Desinfektion von abwaschbaren Flächen

Gebrauchsfertige Lösung. Anwendung zur Desinfektion von abwaschbaren Flächen. Besonders geeignet für Kunstleder (z.B. Weich-PVC, PU). Ohne Alkohol. Frei von Aldehyden und Formaldehydabspalttern, Phenolen und Aktivchlor. Wirksam gegen Bakterien, Hefen, Pilze und Viren (HBV und HIV). Geprüft nach den VAH (DGHM)-Richtlinien zur Flächendesinfektion.

Achtung: Biozidprodukte vorsichtig verwenden. Vor Gebrauch stets Etikett und Produktinformationen lesen.

Warn- und Sicherheitshinweise
H412 Schädlich für Wasserorganismen, mit langfristiger Wirkung.

Artikelbezeichnung	Art.-Nr.	Stück ohne MwSt.	Stück inkl. MwSt.
Schnelldesinfektion 1 l ohne Sprühkopf	241419	12,52	14,90
Schnelldesinfektion 1 l mit Sprühkopf	241449	14,71	17,50
Schnelldesinfektion 5 l	241429	50,34	59,90
Schnelldesinfektion 10 l	241439	92,36	109,90

NEU!

✓ inkl. Übungsposter



ab 22,40

Sport-Tec Therapiekreisel mit Griffen

Das Balance Board ermöglicht ein vielseitiges und effektives Training von Gleichgewicht und Körperspannung. Der rutschfeste Boden und die profilierte Oberfläche sorgen für sicheren Halt während der Übungen. Die Griffe ermöglichen Oberkörperübungen wie beispielsweise Liegestütze, machen das Stützen angenehmer, entlasten die Handgelenke und ermöglichen durch den Einsatz von Bändern ein noch vielseitigeres Training. Material: Kunststoff. Durchmesser: 40 cm. Höhe: 10 cm.

Farben: 01-blau, 03-rot, 05-schwarz, 13-pink, 21-limone.

Rabatt
✓
Ab 5 Stück je Art.-Nr. 5 %
Ab 10 Stück je Art.-Nr. 10 %

Artikelbezeichnung	Art.-Nr.	Stück ohne MwSt.	Stück inkl. MwSt.
Sport-Tec Therapiekreisel mit Griffen, ø 40 cm	038959	20,92	24,90

NEU!



49,90

TOP bewertet
★★★★★
www.sport-tec.de

✓ **anatomisch geformt für bequemes Ablegen des Kopfes**

✓ **großer Nasenschlitz**

✓ **einfach zu desinfizieren**

Sport-Tec Gesichtsaufflage, desinfizierbar

Anatomisch geformt, passt sich Dank des weichen Materials individuell dem Gesicht des Patienten an. Durch den integrierten, großen Nasenschlitz bekommt der Patient jederzeit problemlos genug Luft. Die Auflage kann auch als Kopfablage in Rückenlage verwendet werden. Dank der glatten Oberfläche aus TPU-Folie lässt sich die Gesichtsaufflage mit herkömmlicher Wischdesinfektion abwischen. Auch das Reinigen mit herkömmlichem Seifenwasser ist möglich.

Material: Schaumstoff mit TPU-Folie. Maße (LxBxH): 27x23x6,5 cm.

Artikelbezeichnung	Art.-Nr.	Stück ohne MwSt.	Stück inkl. MwSt.
Sport-Tec Gesichtsaufflage	217709	41,93	49,90

NEU!



ab 35,90

Sport-Tec Fitnessmatte inkl. Tragetasche

Ermöglicht Ihnen ein angenehmes Training auf dem Boden. Dabei polstert sie durch ihr weiches Material die Auflagefläche und schont Ihre Gelenke. Dank der mitgelieferten Tragetasche kann sie problemlos und platzsparend transportiert und verstaut werden.

Maße (LxBxH): 180x60x1,5 cm.

Farben: 01-blau, 05-schwarz, 09-lila, 11-grau, 13-pink, 21-limone.

Rabatt
✓
Ab 6 Stück je Art.-Nr. 5 %
Ab 12 Stück je Art.-Nr. 10 %

Artikelbezeichnung	Art.-Nr.	Stück ohne MwSt.	Stück inkl. MwSt.
Fitnessmatte inkl. Tasche 180x60x1,5 cm	029709	33,53	39,90