

The logo for 'helo sports' is located in the top right corner. It consists of the word 'helo' in a white, lowercase, sans-serif font, with a horizontal line underneath it. To the right of this line is the word 'sports' in a smaller, lowercase, sans-serif font. The entire logo is set against a green rectangular background.

helo
sports

A soccer goal is positioned on a green artificial turf field. The goal is white with a black net. Behind the goal, there are several advertising banners. From left to right, they include: a black banner with 'NO TO RACISM' in white, a yellow banner with 'TELEKOM AUSTRIA' in black, a white banner with 'Canon' in red, a black banner with the Adidas logo and 'adidas' in white, and a green banner with 'Coca-Cola' in white script. The background shows stadium seating and a blue banner with various logos.

FUSSBALLTORE



Qualität ist kein Zufall,
sondern das Ergebnis ständiger Optimierung!



HELO SPORTS, WIR SIND IHR PARTNER!

Helo-Sports ist einer der führenden europäischen Hersteller von Sportgeräten aus Aluminium für Sport- und Freizeitanlagen. Unsere Sportgeräte setzen hohe Maßstäbe in Qualität, Sicherheit und Funktionalität. Kunden auf der ganzen Welt nutzen unsere Geräte und wissen die Ausführungen und Qualität zu schätzen. Unsere Qualitätsstandards erfüllen die gültigen Sicherheitsvorschriften in allen Bereichen. Grundlage hier für bilden zahlreiche europäische Normen, die unmittelbar in unsere Produkte einfließen. **„Made in Germany“!** Unsere Produkte bieten geprüfte

Sicherheit und gut durchdachte Technik bis ins Detail. Sie werden in Deutschland konstruiert und gefertigt. Informieren Sie sich jetzt über unser umfangreiches Lieferprogramm. Wir nehmen jede Herausforderung an! So haben wir in der Vergangenheit schon zahlreiche Welt- und Europameisterschaften mit unseren Toren und Spielerkabinen ausgestattet. Zuletzt waren unsere Tore auch in Stadien der Europameisterschaft 2020 im Einsatz. Im Rahmen der Weltmeisterschaft 2022 in Katar lieferten wir bereits u.a. Soccercourts, die im Bereich der Stadien zum Einsatz kommen.



SEITE 6
**TECHNISCHE
DETAILS**



SEITE 30
**FUSSBALLTORE IN
BODENHÜLSEN**

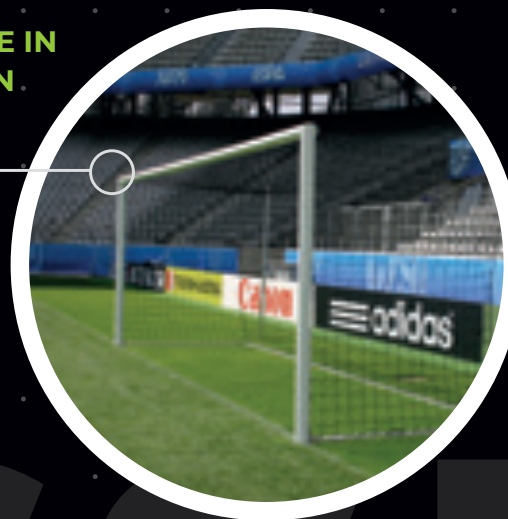

SEITE 12
NEUHEITEN



SEITE 34
**MOBILE
FUSSBALLTORE**



SEITE 48
BOLZPLATZTORE



SEITE 66
**ANDERE LÄNDER,
ANDERE TORE**



SEITE 56
MINITORE



SEITE 70
**ZUBEHÖR &
ERSATZTEILE**



ALLE TORE



BESTELLUNG NOTIZ

INHALTSVERZEICHNIS

TECHNISCHE DETAILS	Seite 06 - 11
NEUHEIT	Seite 12 - 29
FUSSBALLTORE IN BODENHÜLSEN	Seite 30 - 33
MOBILE FUSSBALLTORE	Seite 34 - 47
BOLZPLATZTORE	Seite 48 - 55
MINITORE	Seite 56 - 65
ANDERE LÄNDER ANDERE TORE	Seite 66 - 67
DIE WICHTIGSTEN ZUBEHÖRARTIKEL	Seite 68 - 69
ZUBEHÖR NETZBEFESTIGUNG	Seite 70
ZUBEHÖR TORTRANSPORT	Seite 71
ZUBEHÖR BODENBEFESTIGUNGEN	Seite 72 - 73
BODENRAHMEN FÜR STADIONTORE	Seite 74 - 75
ZUBEHÖR FÜR FUSSBALLTORE	Seite 76 - 77
KIPPSICHERUNGEN	Seite 78 - 81
ZUBEHÖR BOLZPLATZTORE	Seite 82
SPORTPLATZBEDARF ERSATZTEILE	Seite 83
NETZE FÜR FUSSBALLTORE	Seite 84 - 87

Simply-Fix Netzbefestigung

EINGEFRÄSTE SIMPLY-FIX- NETZBEFESTIGUNG EINFACH GENIAL - GENIAL EINFACH

Eine einfache Netzmontage ohne weiteres Zubehör.
Die Randleine des Netzes ist völlig versenkt und dadurch
kaum sichtbar. Minimiert das Verletzungsrisiko durch
keine hervorstehenden Netzhaken.

- + keine Netzhaken
- + keine Abdeckleisten
- + jede Maschenweite einsetzbar
- + keine umständlichen
Verschraubungen zur Netzsicherung

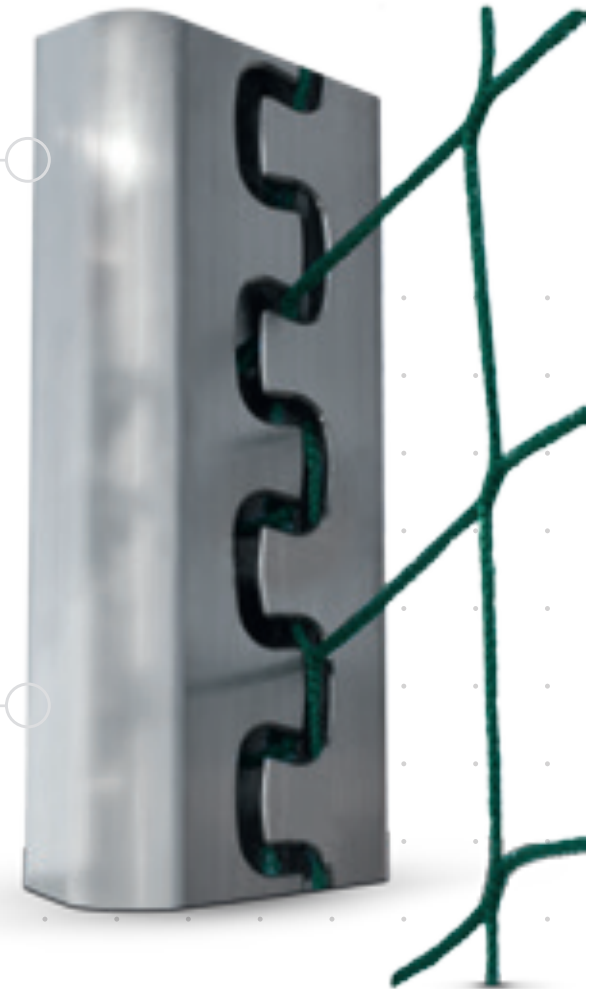

Netzhaken Netzbefestigung

KU-NETZHAKEN

unverrottbar und
UV-beständig



EINFACHES EINDREHEN

des Netzhakens in das Torprofil

Torrahmen Ausführungen

VOLLVERSCHWEISST

Torrahmen eckverschweißt:
Pfosten und Latte in einem Stück
verschweißt, Schweißnähte rundum.

TEILVERSCHWEISST

Torrahmen eckverschweißt:
Pfosten mit angeschweißtem
Lattenprofil wird mit der Latte
verschraubt

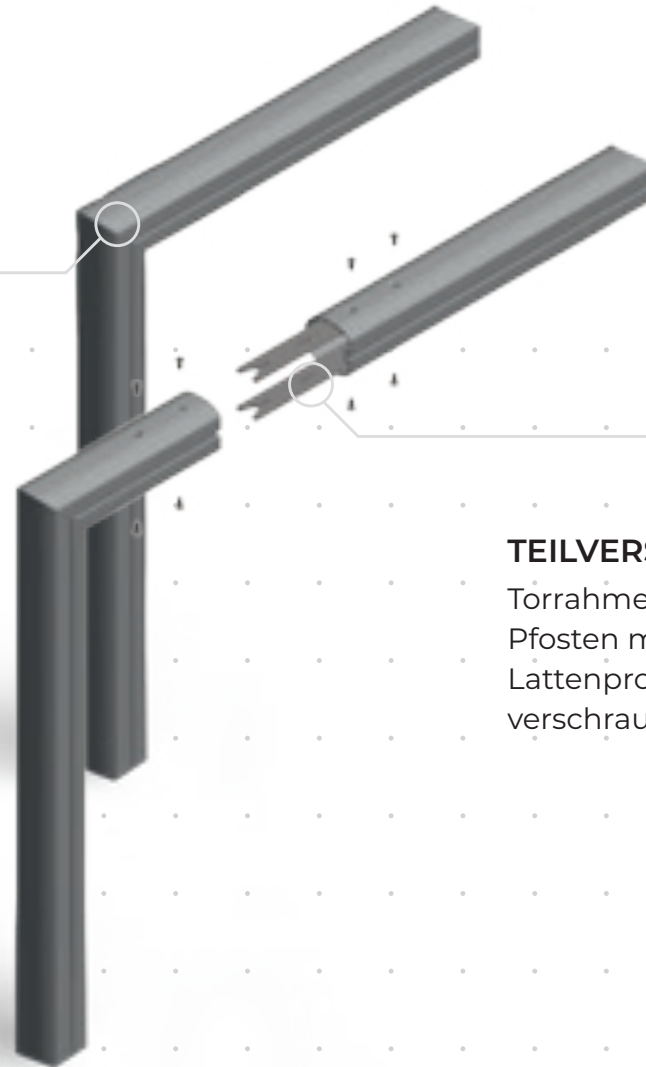



Verschraubte Bauart

ECKVERSCHWEISST UND VERSCHRAUBT

Bei den verschraubten Toren fertigen wir die Seitenteile aus einem Stück. Das Tor ist super stabil, fast so gut wie vollverschweißt.

- + 4-teilige Bauweise
- + vollverschweißte Seitenteile
- + platzsparend zu transportieren

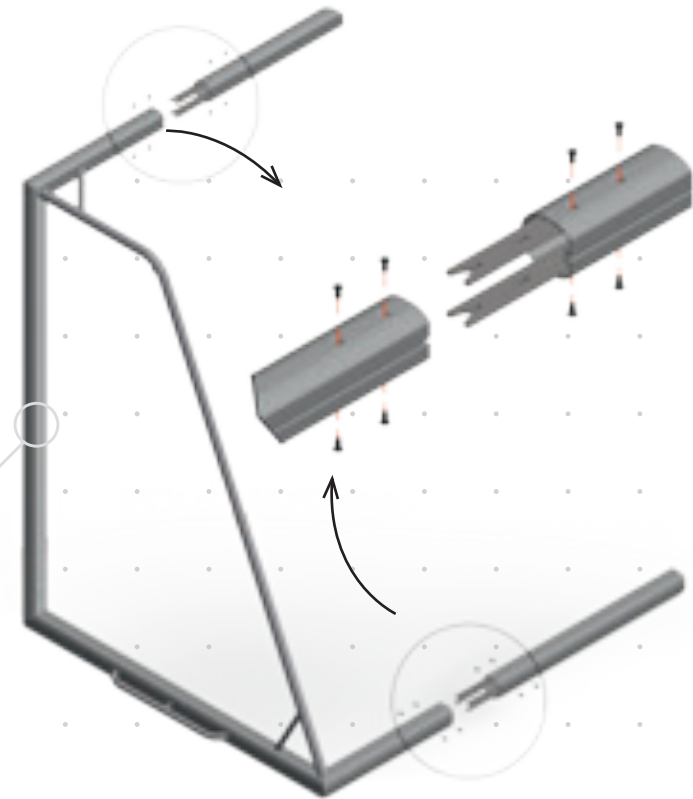

Schraubverbindungen bei den verschraubten Toren

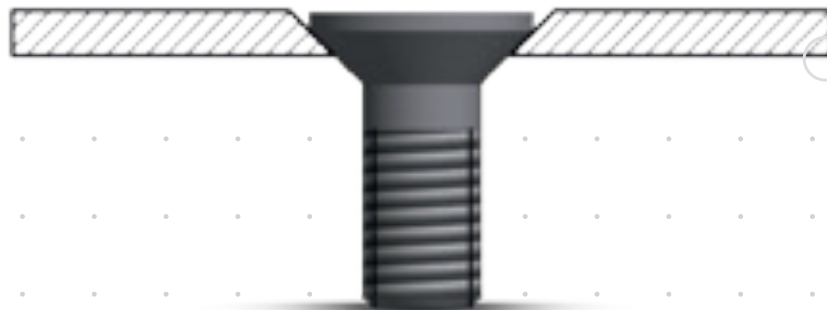

GESTERN - Öffnung für die Schraube wurde gefräst, dabei ging Material unter dem Schraubenkopf verloren

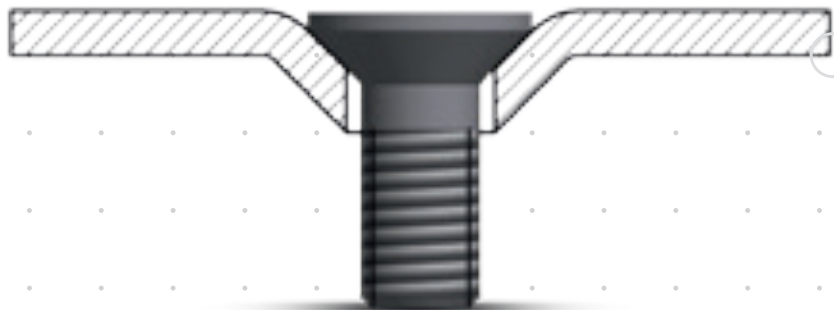

HEUTE - Öffnung wird tiefgezogen, dadurch bleibt die komplette Materialstärke erhalten

RESULTAT - Noch stabilere und langlebigere Schraubverbindungen



Stahlverstärkte Eckverbindungen

ECKVERBINDUNGEN DIE IHR TOR STABILIER MACHEN

Bei den vollverschweißten Toren werden vor dem Verschweißen passgenaue Stahlverstärkungen integriert. Diese sorgen für eine super starke Eckverbindung, minimieren die Vibration der Torlatte bei Wind und sorgen für eine besonders hohe Formstabilität der Torlatte nach DIN-EN 748.

- + aus 6 mm dicken, verzinkten Stahl
- + extra robust
- + integriert vor dem Verschweißen
- + von außen nicht sichtbar

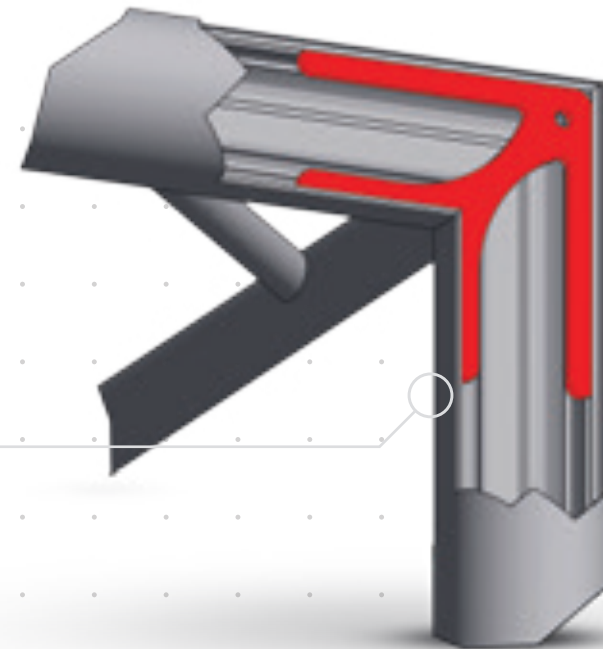

Players-Protect Aufprallschutz

BODENRAHMENPROFIL

Ein Aufprallschutz mit einem speziell konstruierten flachen Alu-Bodenrahmen.

NEU

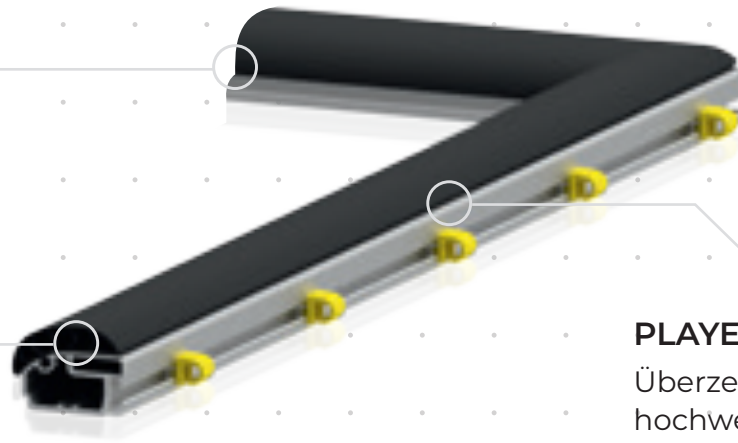

PLAYERS-PROTECT-AUFPRALLSCHUTZ

Das spezielle Gummiprofil garantiert bei einem Aufprall aufgrund der besonderen Form und der inneren Kammern einen erheblichen Kraftabbau.

PLAYERS-PROTECT

Überzeugt durch qualitativ hochwertige Verarbeitung und formschönes Design.



Detail Darstellung

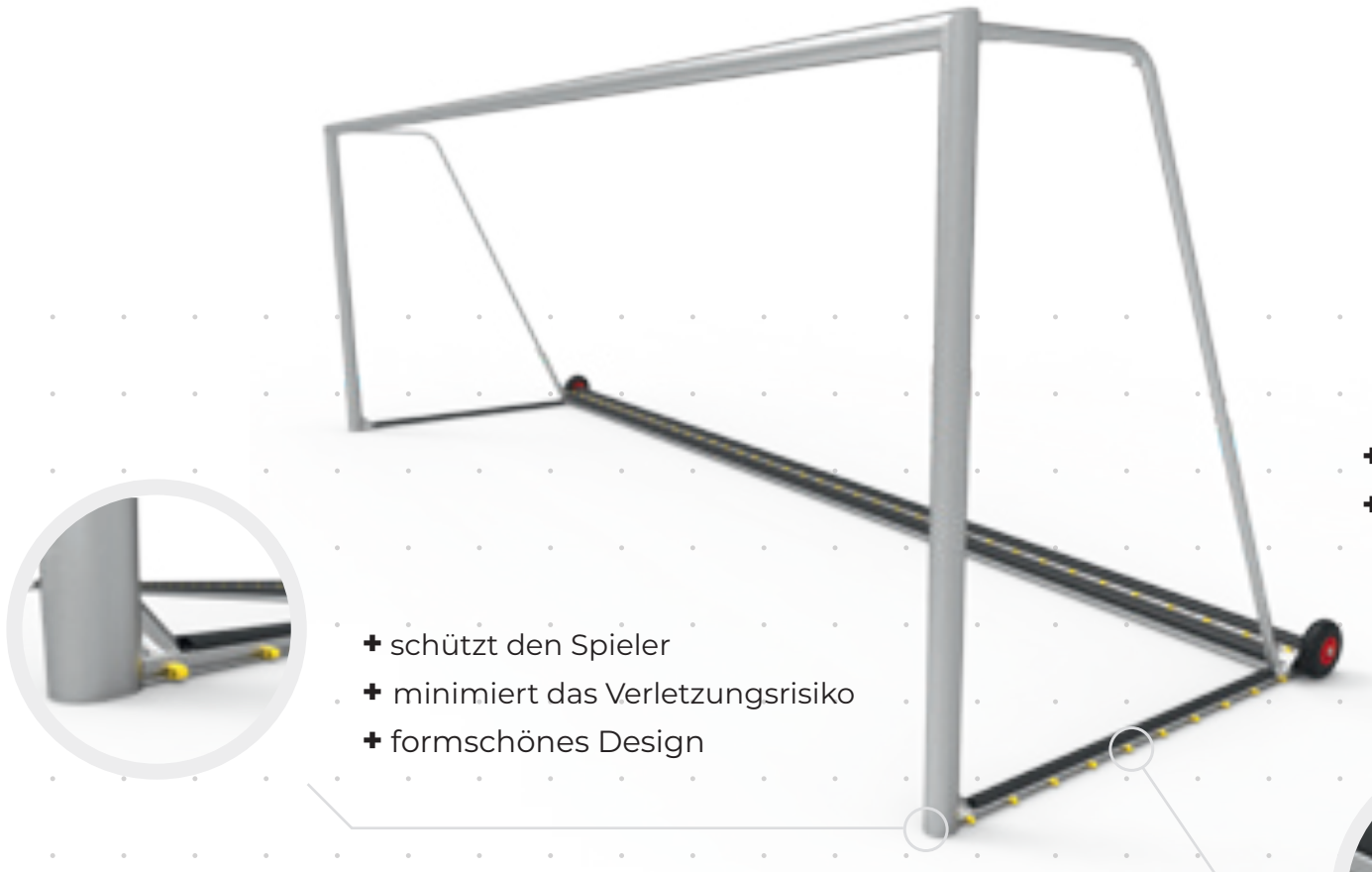

- + schützt den Spieler
- + minimiert das Verletzungsrisiko
- + formschönes Design

- + extra robust
- + UV- und witterungsbeständig



FUSSBALLTORE MIT PLAYERS-PROTECT



AUFPRALLSCHÜTZ
minimiert das
Verletzungsrisiko



**IM
DETAIL**



GUMMIPROFIL
elastisch und trotzdem sicher

DOPPELTES ORIGINAL
besonders beliebt das original
Safety-Tor (Seite 46) mit original
Players-Protect-Aufprallschutz

Transportwagen für Safety-Tore



ROLLEN

Die Transportrollen sind ausgeschäumt, 360° lenkbar und extrem robust

MATERIAL

Der Transportwagen wird aus hochwertigem Aluminium gefertigt.

- + quer und leichtläufig verfahrbar
- + Tor muss zum Verfahren nicht angehoben werden
- + einteilig, vollverschweißt

ART.-NR. 5-03-001



Details

IDEAL

Damit kann das Safety-Tor auch längs verfahren werden.
Für beschwerte Safety-Tore (Seite 42 -47).



- + 2 Stück notwendig für 1 Tor
- + kann auch als Lagerwagen verwendet werden
- + kein Zusammenbau erforderlich

Torausheber für Fußballtore in Bodenhülsen

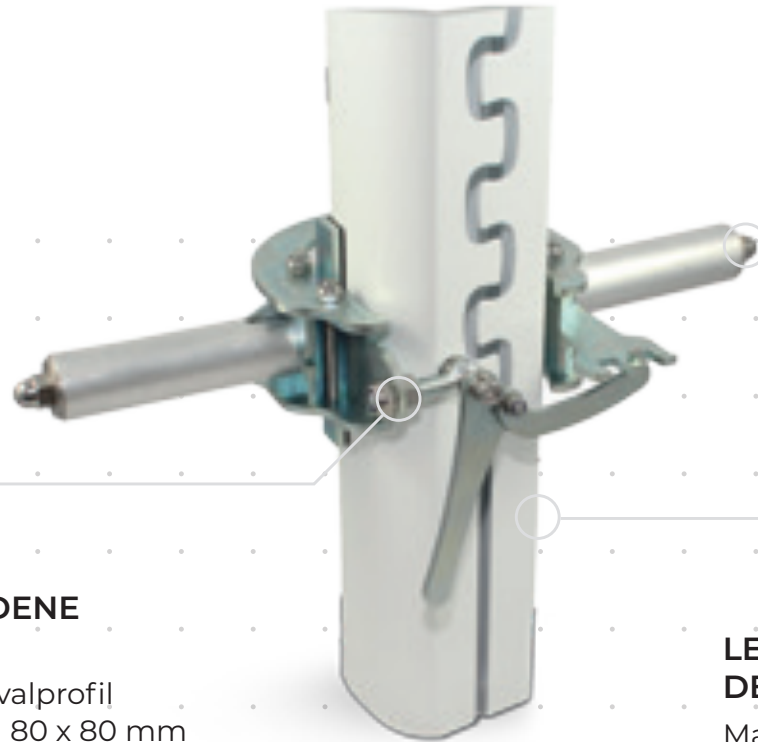

MATERIAL
aus Aluminium und Edelstahl

**FÜR VERSCHIEDENE
DURCHMESSER**

in 2 Größen: für Ovalprofil
120 x 100 mm und 80 x 80 mm

**LEICHTE HERAUSNAHME
DES TORES**

Man benötigt 2 Stück, um das Tor
gleichmäßig aus der Bodenhülse
heben zu können.

Der Ausheber wird um den Pfosten
gelegt und verspannt. Kein Werkzeug
erforderlich.

ART.-NR. 5-09-075



Jetzt noch leichter

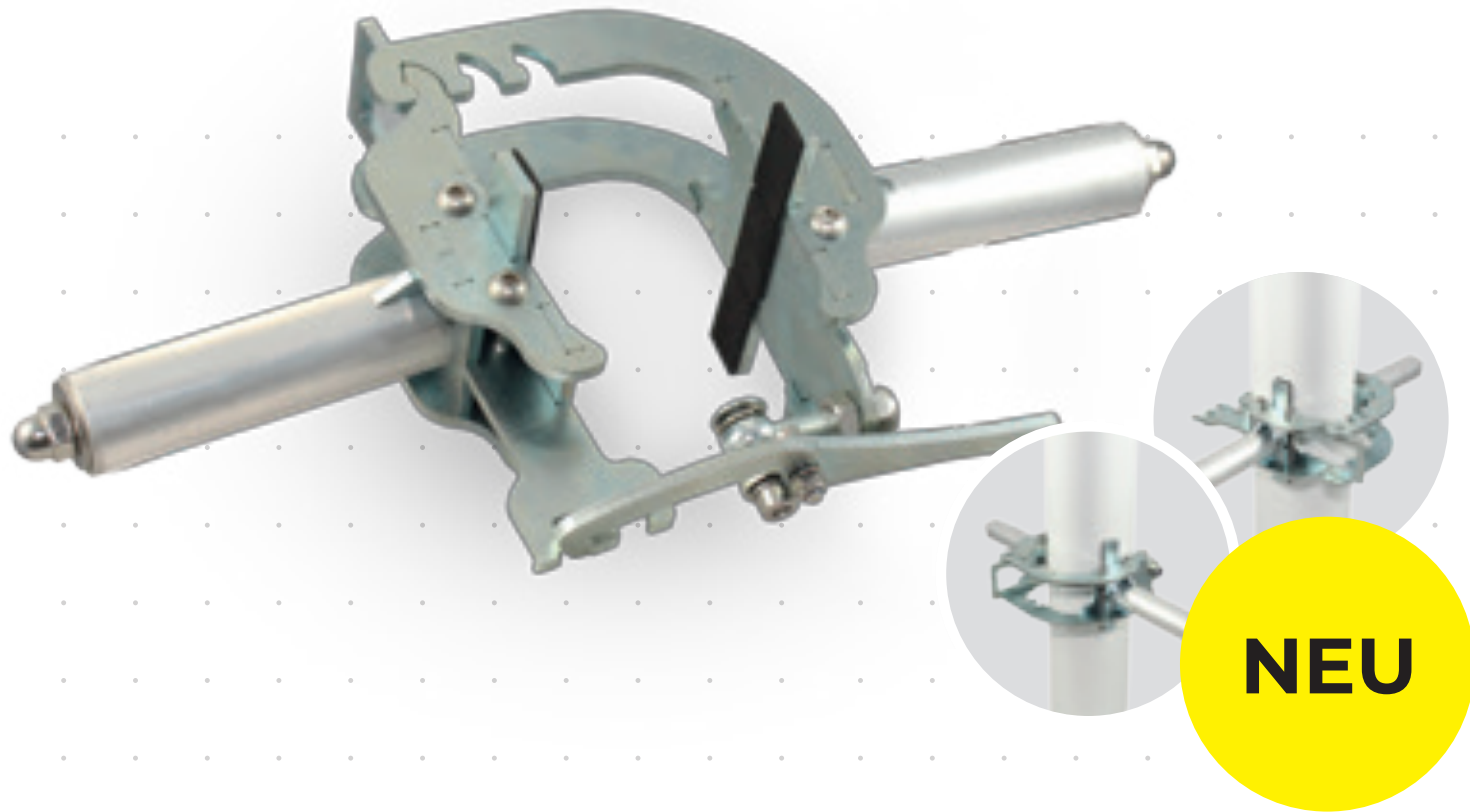

Neue Tormodelle

NEU

STADIONTOR FREISTEHEND

7,32 x 2,44 m
mit freier Netzaufhängung
siehe Seite 22



FUSSBALLTOR KLAPPBAR

7,32 x 2,44 m, Netzbügel und
Bodenrahmen einklappbar
siehe Seite 24



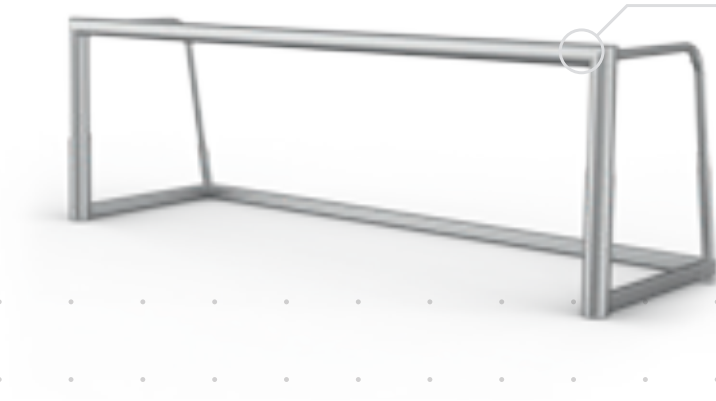

**WALKING
FUSSBALLTOR**

3 x 1 m, vollverschweißt
siehe Seite 26



MINI-TOR FUN
in 2 Größen erhältlich
siehe Seite 28

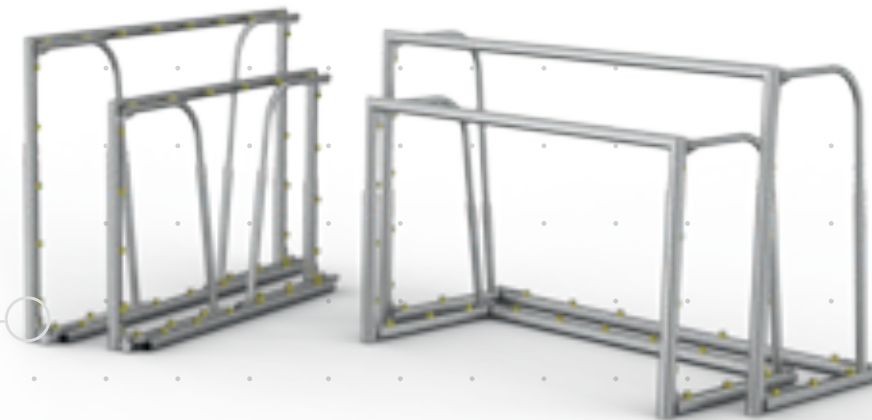

STADIONTOR 7,32 X 2,44 m

FREISTEHEND

NEU

2 JAHRE
Garantie

mobil, weiß, mit freier Netzaufhängung und
Simply-Fix -Netzbefestigung

Dieses Tor eignet sich hervorragend als multifunktionales Tor. Es kann sowohl als Spieltor, wie auch als Trainingstor zum mobilen Einsatz verwendet werden. Da **keine Bodenhülsen notwendig** sind, ist keine Ortsgebundenheit gegeben. Durch zusätzliche Gewichte kann dieses Tor auch kipp sicher auf Plätzen mit Kunstrasen und Rasen-Heizung verwendet werden.

- » nach FIFA-DFB-Vorschrift und DIN-EN 748
- » sicherheitsgeprüft mit Zertifikat
- » freistehend, transportabel, mit freier Netzaufhängung 60 mm Ø
- » Torrahmen und Bodenrahmen aus Aluminium Ovalprofil 120 x 100 mm
- » besonders verwindungssteif durch vielfache Innenprofilierung
- » **alle Ecken verschweißt**
- » **4-teilige Bauweise**
- » verletzungsneutral
- » obere und untere Netztiefe 200 cm
- » Torrahmen weiß kunststoffbeschichtet
- » mit umlaufend eingefräster Netzbefestigung Simply-Fix im Torrahmen und Bodenrahmen
- » inkl. Antikipp-Bodenverankerung für Weichplätze

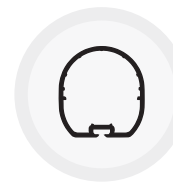

Torrahmen- und
Boderahmenprofil
P0077
120 x 100 mm



ART-NR. 1-01-006



EXKLUSIVE

**4 abnehmbare
Transportrollen**
Siehe Seite 71



EXKLUSIVE

**Fahrbare
Kippsicherung**
Siehe Seite 78



INKL.

**Bodenverankerung
mit Spiralerdanker**
Siehe Seite 72



INKL.

**Simply-Fix
Netzbefestigung
im Torrahmen**
Siehe Seite 70



EXKLUSIVE

Netze
Siehe Seite 85-87

FUSSBALLTOR 7,32 X 2,44 m FREISTEHEND

NEU

2 JAHRE
Garantie

mobil, einklappbare Netzbügel und Bodenrahmen

Dieses Tor eignet sich hervorragend für das Aufwärmtraining vor einem Punktspiel und kann schnell und platzsparend im Bereich des Spielfeldes gelagert werden. Für das Zusammenklappen ist kein Werkzeug erforderlich. Über zusätzliche Transportrollen kann das Tor leicht über den Platz verfahren werden.

- » nach FIFA-DFB-Vorschrift und DIN-EN 748
- » sicherheitsgeprüft mit Zertifikat
- » freistehend, transportabel mit einklappbaren Netzbügeln und Bodenrahmen
- » sehr platzsparend
- » Torrahmen aus Aluminium Ovalprofil 120 x 100 mm
- » besonders verwindungssteif durch vielfache Innenprofilierung
- » Bodenrahmen aus Aluminium 75 x 50 mm
- » verletzungsneutral
- » obere Netztiefe 80 cm, untere Netztiefe 200 cm
- » **Torrahmen vollverschweißt, Netzbügel und Bodenrahmen einklappbar**
- » Farbe: silber
- » inklusive Antikipp Bodenverankerung für Weichplätze



**Torrahmenprofil
P0077**
120 x 100 mm



**Bodenrahmen-
Profil P0074**
75 x 50 mm



DIN EN-748 / DIN EN-16579
Freistehende Tore sind gegen
Umkippen zu sichern!

PRODUKTVIDEO



ART-NR. 1-01-036



INKL.

**Bodenverankerung
mit Spiralerdanker**
Siehe Seite 72



INKL.

KU-Netzhaken
Siehe Seite 70



EXKLUSIVE

**Kunststoff-
Beschichtung weiß
im Torrahmen**
Siehe Seite 76



EXKLUSIVE

**Simply-Fix
Netzbefestigung
im Torrahmen**
Siehe Seite 70



EXKLUSIVE

**4 abnehmbare
Transportrollen**
Siehe Seite 71



EXKLUSIVE

Netze
Siehe Seite 85-87

WALKING-FUSSBALLTOR

3 X 1 m

NEU

5 JAHRE
Garantie

freistehend, transportabel, vollverschweißt

Walking Fußball ist gesundheitsförderndes Fußballspielen. Erstmals wurde diese Fußball-Variante 2011 in Chesterfield/England gespielt – und begeistert inzwischen das ganze Land. Fast 1000 Mannschaften, einige auch in einem geregelten Spielbetrieb, bestreiten den neuen Trend in England. Über die Niederlande gelangte Walking Football mittlerweile auch nach Deutschland.

- » nach DIN-EN 16579
- » freistehend und transportabel
- » Torrahmen aus Aluminium Ovalprofil 120 x 100 mm
- » besonders verwindungssteif durch vielfache Innenprofilierung
- » Bodenrahmen aus Aluminium Rechteckprofil 75 x 50 mm
- » Netzbügel 50 mm rund
- » mit Antikipp-Bodenverankerung für Weichplätze
- » verletzungsneutral
- » oben 80 cm und unten 100 cm Netztiefe
- » Netzbefestigung mit KU-Netzhaken
- » **1-teilig, vollverschweißt, Farbe: silber**



Torrahmenprofil
P0077
120 x 100 mm



Bodenrahmen-
Profil P0074
75 x 50 mm



DIN EN-748 / DIN EN-16579
Freistehende Tore sind gegen
Umkippen zu sichern!

PRODUKTVIDEO



ART-NR. 1-00-001



INKL.

**Bodenverankerung
mit Spiralerdanker**
Siehe Seite 72



INKL.

KU-Netzhaken
Siehe Seite 70



EXKLUSIVE

Netze
Siehe Seite 85-87

MINI-TOR FUN

NEU

2 JAHRE
Garantie

mit einklappbaren Netzbügeln

Dieses Minitor eignet sich besonders als flexibel einsetzbares Trainingstor, Kinder- oder Gartentor. Ideal für die kleinen Fußballprofis von morgen. Der Aufbau und Abbau geht leicht und schnell von der Hand. Es kann leicht zusammengeklappt werden und ist somit platzsparend aufzubewahren.

- » nach DIN-EN 16579
- » leicht zusammenklappbar - perfekt für den Garten
- » freistehend und transportabel
- » Torrahmen und Bodenrahmen aus Aluminium Achteckprofil Ø 50 mm
- » Netzbügel aus Rundrohr 30 x 2 mm, einklappbar
- » mit Antikipp-Bodenverankerung für Weichplätze
- » verletzungsneutral
- » obere Netztiefe 40 cm, untere Netztiefe 60 cm
- » **Netzbefestigung mit KU-Netzhaken umlaufend (auch am Boden)**
- » **Torrahmen 1-teilig verschweißt, weiß kunststoffbeschichtet**

120 x 80 cm	150 x 100 cm
1-04-023	1-04-024



Torrahmen- und
Bodenrahmenprofil
Ø 50 mm



DIN EN-748/16579
Freistehende Tore sind gegen
Umkippen zu sichern!



INKL.

**Bodenverankerung
mit Spiralerdanker**
Siehe Seite 72



INKL.

KU-Netzhaken
Siehe Seite 70



EXKLUSIVE

Netze
Siehe Seite 85-87

FUSSBALLTOR 7,32 X 2,44 m

LIGA



in Bodenhülsen mit freier Netzaufhängung, EN-748 Typ 1

- » nach FIFA-DFB-Vorschrift und DIN-EN 748
- » sicherheitsgeprüft mit Zertifikat
- » in Bodenhülsen
- » Ausführung vollverschweißt und verschraubt (Siehe Seite 8)
- » Torrahmen Aluminium Ovalprofil 120 x 100 mm
- » besonders robust durch mehrfache Innenverstärkung
- » verletzungsneutral
- » freie Netzaufhängung aus Aluminium Ø 60 mm für Netztiefe 1,5 m oder 2,0 m

Artikel	teilverschweißt	vollverschweißt
silber	1-01-013	1-01-015
weiß	1-01-014	1-01-016

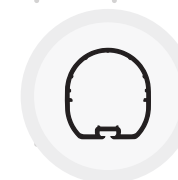

Torrahmenprofil
P0077
120 x 100 mm



INKL.

KU-Netzhaken
Siehe Seite 70



INKL.

Bodenhülsen Standard
Siehe Seite 73



INKL.

Freie Netzaufhängung
Siehe Seite 76



EXKLUSIVE

**Simply-Fix-
Netzbefestigung**
Siehe Seite 70



EXKLUSIVE

Systembodenhülse
Siehe Seite 73

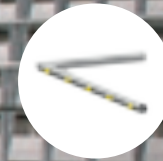

EXKLUSIVE

Bodenrahmen
Siehe Seite 74-75



EXKLUSIVE

Torausheber
Siehe Seite 18



EXKLUSIVE

**Deckel für Boden-
hülse Standard**
Siehe Seite 73

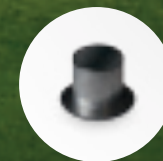

EXKLUSIVE

Pfostenmanschette
Siehe Seite 76



EXKLUSIVE

Netze
Siehe Seite 85-87

FUSSBALLTOR LIGA



in Bodenhülsen mit Netzhalte-Konstruktion, EN-748 Typ 2

- » nach FIFA-DFB-Vorschrift
- » 7,32 x 2,44 m und 5 x 2 m Tore nach DIN-EN 748
- » 3 x 2 m Tore nach DIN-EN 16579
- » sicherheitsgeprüft mit Zertifikat
- » in Bodenhülsen
- » Ausführung vollverschweißt und verschraubt (Siehe Seite 8)
- » Torrahmen Aluminium Ovalprofil 120 x 100 mm
- » besonders robust durch mehrfache Innenverstärkung
- » verletzungsneutral
- » Die neue Netzhalte-Konstruktion erschwert das Beklettern des Tores. Durch die gerade Bauform wird der Rückprall des Balls ins Spielfeld verhindert.

teilverschweißt	7,32 x 2,44 m	5 x 2 m	3 x 2 m
silber	1-01-021	1-02-009	1-03-010
weiß	1-01-022	1-02-010	
vollverschweißt			
silber	1-01-046	1-02-047	1-03-042

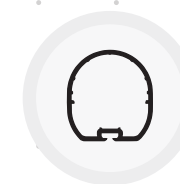

Torrahmenprofil
P0077
120 x 100 mm



INKL.

KU-Netzhaken
Siehe Seite 70



EXKLUSIVE

**Simply-Fix-
Netzbefestigung**
Siehe Seite 70



EXKLUSIVE

Pfostenmanschette
Siehe Seite 76



EXKLUSIVE

Torausheber
Siehe Seite 18



INKL.

Bodenhülsen Standard
Siehe Seite 73



EXKLUSIVE

Systembodenhülse
Siehe Seite 73



EXKLUSIVE

**Deckel für Boden-
hülse Standard**
Siehe Seite 73



EXKLUSIVE

Netze
Siehe Seite 85-87



EXKLUSIVE

Bodenrahmen
Siehe Seite 74-75

FUSSBALLTOR BASIC



mobil, teilverschweißt, 4-teilig

- » nach FIFA-DFB-Vorschrift
- » 7,32 x 2,44 m und 5 x 2 m Toren nach DIN-EN 748
- » 3 x 2 m Tore nach DIN-EN 16579
- » sicherheitsgeprüft mit Zertifikat
- » mit Antikipp-Bodenverankerung für Weichplätze
- » Torrahmen und Bodenrahmen aus Aluminium
Ovalprofil 120 x 100 mm
- » besonders robust durch mehrfache Innenverstärkung
- » verletzungsneutral

- » **alle Ecken verschweißt, 4-teilige Bauweise**
- » Farbe: silber
- » obere Netztiefe: 0,8 m
- » Stahlverstärkte Eckverbindungen (Seite 11)



Torrahmenprofil
P0077
120 x 100 mm



DIN EN-748/16579
Freistehende Tore sind gegen
Umkippen zu sichern!

	7,32 x 2,44 m	5 x 2 m	3 x 2 m
unten 1,0 m tief		1-02-016	1-03-015
unten 1,5 m tief	1-01-028	1-02-017	1-03-016
unten 2,0 m tief	1-01-029	1-02-018	

PRODUKTVIDEO





INKL.

**Bodenverankerung
mit Spiralerdanker**
Siehe Seite 70



EXKLUSIVE

**Transportgriffe
angeschweißt**



EXKLUSIVE

Fahrbare Kippsicherung
Siehe Seite 78



EXKLUSIVE

Tortransporter
Siehe Seite 71



INKL.

KU-Netzhaken
Siehe Seite 70



EXKLUSIVE

**Simply-Fix-
Netzbefestigung**
Siehe Seite 70



EXKLUSIVE

**angeschweißte
Transportrollenhalter
mit Rollen**
Siehe Seite 71



EXKLUSIVE

Netze
Siehe Seite 85-87

FUSSBALLTOR ECO



mobil, vollverschweißt, 1-teilig

- » nach FIFA-DFB-Vorschrift
- » 7,32 x 2,44 m und 5 x 2 m Tore nach DIN-EN 748
- » 3 x 2 m Tore DIN-EN 16579
- » sicherheitsgeprüft mit Zertifikat
- » mit Antikipp-Bodenverankerung für Weichplätze
- » Torrahmen Aluminium Ovalprofil 120 x 100 mm
- » besonders robust durch mehrfache Innenverstärkung

- » Bodenrahmen aus robustem Aluminiumprofil
Bodenrahmen 75 x 50 mm
- » **komplett vollverschweißt, 1-teilig**
- » verletzungsneutral
- » mit 2 breiten, ausgeschäumten Transportrollen
- » Farbe: silber



Torrahmenprofil
P0077
120 x 100 mm



Bodenrahmen-
Profil P0074
75 x 50 mm



DIN EN-748/16579
Freistehende Tore sind gegen
Umkippen zu sichern!

7,32 x 2,44 m untere Tiefe 2,0 m	5 x 2 m untere Tiefe 1,5 m	3 x 2 m untere Tiefe 1,5 m
1-01-025	1-02-013	1-03-012

PRODUKTVIDEO





INKL.

**Bodenverankerung
mit Spiralerdanker-**
Siehe Seite 72



EXKLUSIVE

**Transportgriffe
angeschweißt**



EXKLUSIVE

**Adapter-
Konstruktion**
Siehe Seite 72



INKL.

KU-Netzhaken
Siehe Seite 70



INKL.

**Transportrollen zum
anschrauben**



EXKLUSIVE

**Bodenhülse
Spezial**
Siehe Seite 73



EXKLUSIVE

Netze
Siehe Seite 85-87

FUSSBALLTOR PREMIUM



mobil, vollverschweißt, 1-teilig

- » nach FIFA-DFB-Vorschrift
- » 7,32 x 2,44 m und 5 x 2 m Tore nach DIN-EN 748
- » 3 x 2 m Tore nach DIN-EN 16579
- » sicherheitsgeprüft mit Zertifikat
- » Antikipp-Bodenverankerung für Weichplätze
- » Torrahmen und Bodenrahmen aus Aluminium
Ovalprofil 120 x 100 mm

- » besonders robust und langlebig durch
mehrfache Innenverstärkung
- » **komplett vollverschweißt, 1-teilig**
- » verletzungsneutral
- » Farbe: silber
- » obere Netztiefe: 0,8 m
- » angeschweißte Transportgriffe



Torrahmen- und
Boderahmenprofil
P0077
120 x 100 mm



NACH DIN EN-748/16579
Freistehende Tore sind gegen
Umkippen zu sichern!

	7,32 x 2,44 m	5 x 2 m	3 x 2 m
unten 1,0 m		1-02-019	1-03-017
unten 1,5 m	1-01-001	1-02-020	1-03-018
unten 2,0 m	1-01-026	1-02-021	

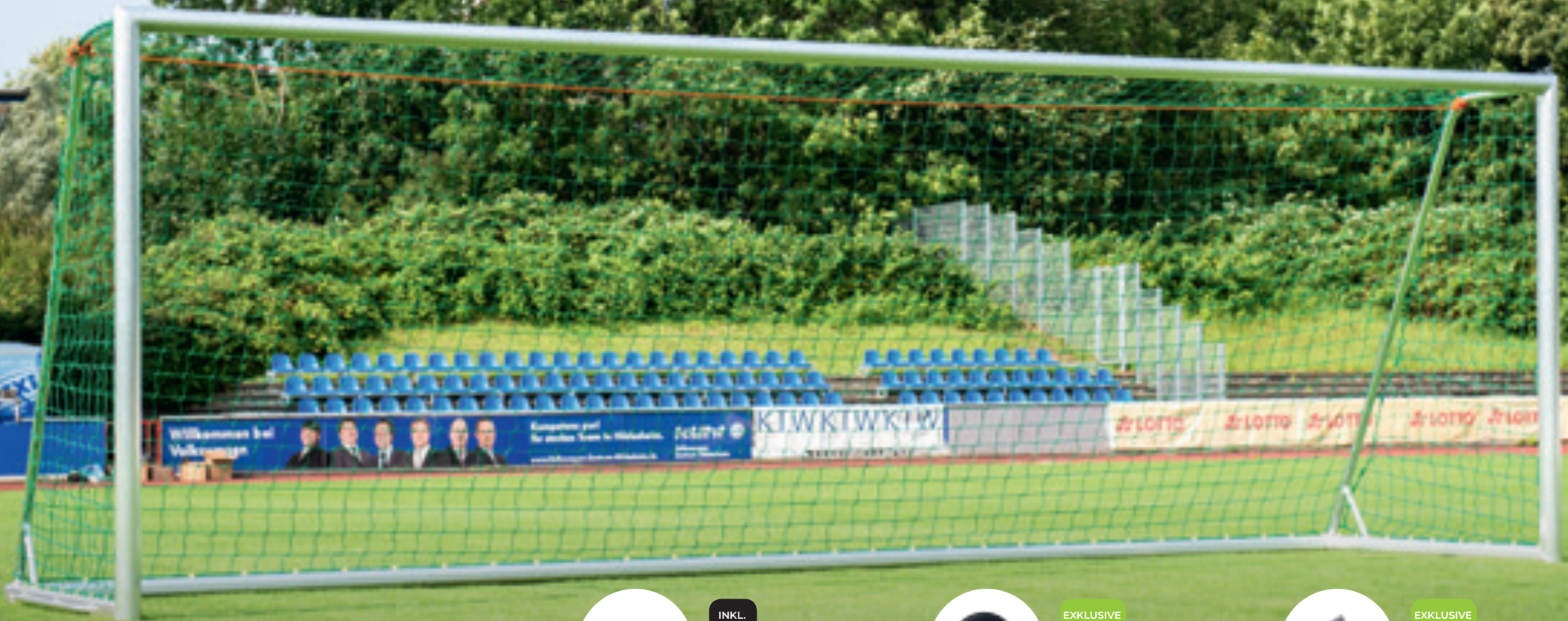

INKL.

KU-Netzhaken
Siehe Seite 70



INKL.

Transportgriffe
angeschweißt



EXKLUSIVE

Angeschweißte
Transportrollenhalter
mit Rollen
Siehe Seite 71



EXKLUSIVE

Transportwagen
Siehe Seite 71



INKL.

Bodenverankerung
mit Spiralerdanker
Siehe Seite 72



EXKLUSIVE

Simply-Fix-
Netzbefestigung
Siehe Seite 70



EXKLUSIVE

Netze
Siehe Seite 85-87

FUSSBALLTOR MIT PLAYERS-PROTECT



mobil, vollverschweißt, 1-teilig

- » nach FIFA-DFB-Vorschrift
- » 7,32 x 2,44 m und 5 x 2 m Tore nach DIN-EN 748
- » 3 x 2 m Tore nach DIN-EN 16579
- » sicherheitsgeprüft mit Zertifikat
- » Antikipp-Bodenverankerung für Weichplätze
- » Torrahmen und Bodenrahmen aus Aluminium
Ovalprofil 120 x 100 mm
- » besonders robust und langlebig durch
mehrfache Innenverstärkung
- » Bodenrahmen 70 x 38 mm mit Players-Protect-Aufprallschutz
- » **komplett vollverschweißt, 1-teilig**
- » verletzungsneutral
- » Farbe: silber
- » obere Netztiefe: 0,8 m
- » angeschweißte Transportgriffe



**Torrahmenprofil
P0077**
120 x 100 mm



Bodenrahmen
38 x 70 mm



NACH DIN EN-748/16579
Freistehende Tore sind gegen
Umkippen zu sichern!

<p>7,32 x 2,44 m untere Tiefe 2,0 m</p>	<p>5 x 2 m untere Tiefe 1,5 m</p>	<p>3 x 2 m untere Tiefe 1,5 m</p>
<p>1-01-008</p>	<p>1-02-005</p>	<p>1-03-043</p>

PRODUKTVIDEO





INKL.

**Transportgriffe
angeschweißt**



EXKLUSIVE

**Angeschweißte
Transportrollen**
Siehe Seite 71



EXKLUSIVE

Transportwagen
Siehe Seite 71



INKL.

KU-Netzhaken
Siehe Seite 70



INKL.

**Bodenverankerung
mit Spiralerdanker**
Siehe Seite 72



EXKLUSIVE

**Simply-Fix-
Netzbefestigung**
Siehe Seite 70



EXKLUSIVE

Netze
Siehe Seite 85-87

DAS ORIGINAL SAFETY-TOR



mobil, vollverschweißt, 1-teilig

- » nach FIFA-DFB-Vorschrift
- » 7,32 x 2,44 m und 5 x 2 m Tore nach DIN-EN 748
- » 3 x 2 m Tore nach DIN-EN 16579
- » sicherheitsgeprüft mit Zertifikat
- » Kippsicher durch angeschweißtes Gewichtsrohr zum Befüllen mit Sand oder Stahl (nicht im Lieferumfang enthalten)
- » Torrahmen Aluminium Ovalprofil 120 x 100 mm
- » besonders robust durch mehrfache Innenverstärkung

- » Bodenrahmen seitlich aus Aluminium Profil 75 x 50 mm mit Nut für Netzhaken
- » **komplett vollverschweißt, 1-teilig**
- » mit großen ausgeschäumten Transportrollen, seitlich angeordnet
- » verletzungsneutral
- » Farbe: silber



Torrahmenprofil
P0077
120 x 100 mm



Bodenrahmen-
Profil P0074
75 x 50 mm



Angeschweißtes
Gewichtsrohr
P0079



DIN EN-748 / DIN EN-16579
Freistehende Tore sind gegen
Umkippen zu sichern!

	7,32 x 2,44 m untere Tiefe 2,0 m	7,32 x 2,44 m untere Tiefe 1,5 m	5x 2 m untere Tiefe 2,0 m	5 x 2 m untere Tiefe 1,5 m	3 x 2 m untere Tiefe 1,5 m
	1-01-027	1-01-044	1-02-051	1-02-014	1-03-013
Füllmenge Quarzsand (zur bauseitigen Befüllung, nach Norm)	100 kg	170 kg	100 kg	125 kg	52 kg + 10 Stahlstangen die zum Lieferumfang gehören



INKL.

Transportrollen zum
anschrauben

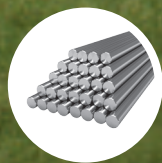

EXKLUSIVE

integrierte
Stahlgewichte
Siehe Seite 76



EXKLUSIVE

Kunststoff-
Beschichtung weiß
im Torrahmen
Siehe Seite 76



EXKLUSIVE

Transportwagen
für Safety-Tore
Siehe Seite 16



INKL.

KU-Netzhaken
Siehe Seite 70



EXKLUSIVE

Simply-Fix-
Netzbefestigung
Siehe Seite 70



EXKLUSIVE

Trichter
Einfüllhilfe
Siehe Seite 76



EXKLUSIVE

Netze
Siehe Seite 85-87

DAS ORIGINAL SAFETY-TOR

Technische Details

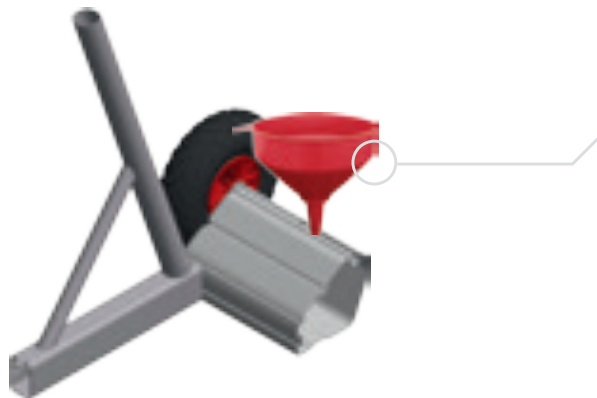

Befüllung

Gewichtsrohr zur bauseitigen Befüllung mit trockenem Quarzsand oder Stahl (nicht im Lieferumfang enthalten) über integrierte Öffnung im Gewichtsrohr zur gleichmäßigen Gewichtsverteilung. Der Stahl wird durch seitliche Öffnungen in den Bodenrahmen geschoben.

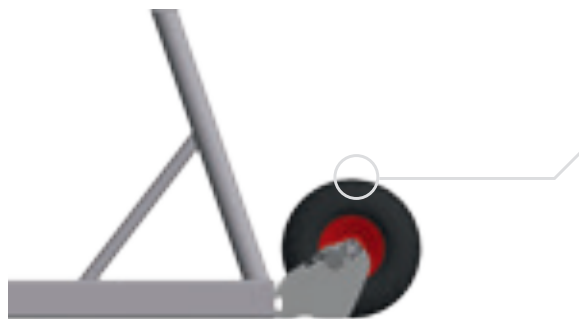

Transport

Beim Transport wird das Tor nach hinten gekippt. Wegen des geringen Abstandes zum Achsdrehpunkt erfordert dieser Vorgang keinen großen Kraftaufwand.

PRODUKTVIDEO





DAS ORIGINAL SAFETY-TOR MIT PLAYERS-PROTECT



mobil, vollverschweißt, 1-teilig

- » nach FIFA-DFB-Vorschrift
- » 7,32 x 2,44 m und 5 x 2 m Tore nach DIN-EN 748
- » 3 x 2 m Tore nach DIN-EN 16579
- » sicherheitsgeprüft mit Zertifikat
- » Kippsicher durch angeschweißtes Gewichtsrohr zum Befüllen mit Sand oder Stahl (nicht im Lieferumfang enthalten)
- » Torrahmen Aluminium Ovalprofil 120 x 100 mm
- » besonders robust durch mehrfache Innenverstärkung
- » Bodenrahmen seitlich aus Aluminium Profil 70 x 38 mm mit Nut für Netzhaken
- » Bodenrahmen mit Players-Protect-Aufprallschutz
- » **komplett vollverschweißt, 1-teilig**
- » mit großen ausgeschäumten Transportrollen, seitlich angeordnet
- » verletzungsneutral
- » Farbe: silber

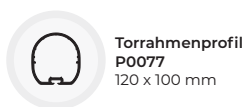

	7,32 x 2,44 m untere Tiefe 2,0 m	5 x 2 m untere Tiefe 1,5 m	3 x 2 m untere Tiefe 1,5 m
	1-01-010	1-02-007	1-03-001
Füllmenge Quarzsand (min. 1,6g/cm ³ zum bauseitigen Befüllen, nach Norm)	100 kg	125 kg	52 kg + 10 Stahlstangen (werden mitgeliefert)



INKL.

Transportrollen zum
anschrauben

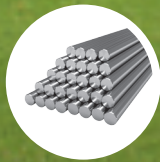

EXKLUSIVE

integrierte
Stahlgewichte
Siehe Seite 76



EXKLUSIVE

Kunststoff-
Beschichtung weiß
im Torrahmen
Siehe Seite 76



EXKLUSIVE

Transportwagen
für Safety-Tore
Siehe Seite 16



INKL.

KU-Netzhaken
Siehe Seite 70



EXKLUSIVE

Simply-Fix-
Netzbefestigung
Siehe Seite 70



EXKLUSIVE

Trichter
Einfüllhilfe
Siehe Seite 76



EXKLUSIVE

Netze
Siehe Seite 85-87

BOLZPLATZTOR ROBUST



mobil, vollverschweißt mit Aluminium-Ballfang

- » nach DIN-EN 15312
- » sicherheitsgeprüft mit Zertifikat
- » Torrahmen Aluminium Ovalprofil 120 x 100 mm
- » dicke Ballfangrohre aus 30 mm Rundrohr, mittig durch rechteckige Querrohre 80 x 40 mm geführt, im Rahmen versenkt und verschweißt
- » 4 Stück Laschen am Bodenrahmen angeschweißt (2 Stück seitlich, 2 Stück hinten)
- » Abstand der Ballfangrohre nach Vorschrift (85 mm)
- » Rückwand wird oben durch 2 Querholme stabilisiert
- » **komplett vollverschweißt, 1-teilig**
- » Farbe: silber
- » Tortiefe ca. 1 m
- » dauerhafte Investition für Schulhöfe oder Bolzplätze
- » extrem robust und verletzungsneutral



Torrahmenprofil
P0077
120 x 100 mm



NACH DIN EN-15312
Freistehende Tore sind gegen
Umkippen zu sichern!

5 x 2 m	3 x 2 m
1-02-048	1-03-038

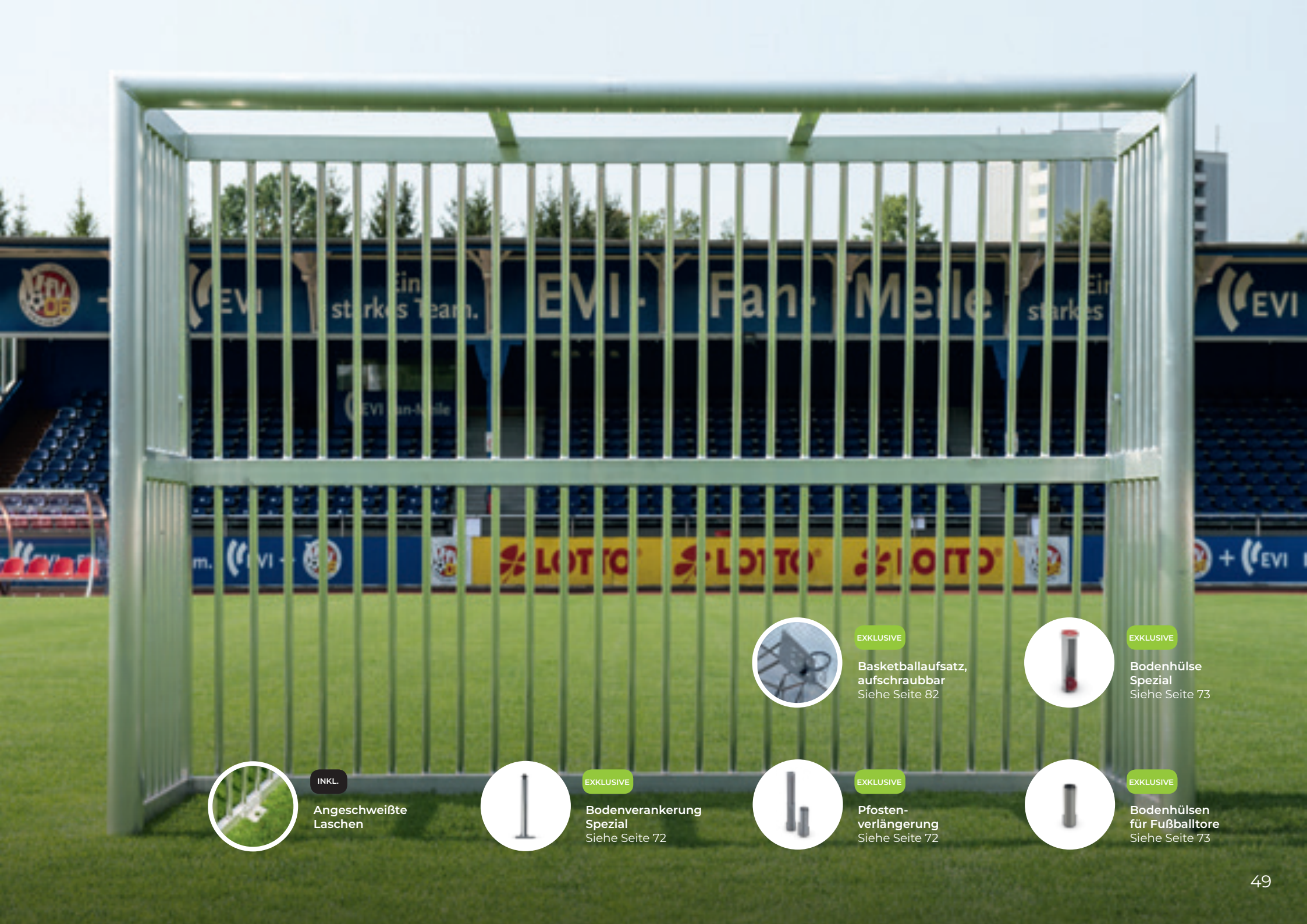

INKL.

Angeschweißte
Laschen



EXKLUSIVE

Bodenverankerung
Spezial
Siehe Seite 72



EXKLUSIVE

Pfosten-
verlängerung
Siehe Seite 72



EXKLUSIVE

Basketballaufsatz,
aufschraubbar
Siehe Seite 82



EXKLUSIVE

Bodenhülse
Spezial
Siehe Seite 73



EXKLUSIVE

Bodenhülsen
für Fußballtore
Siehe Seite 73

BOLZPLATZTOR ZUSATZARTIKEL

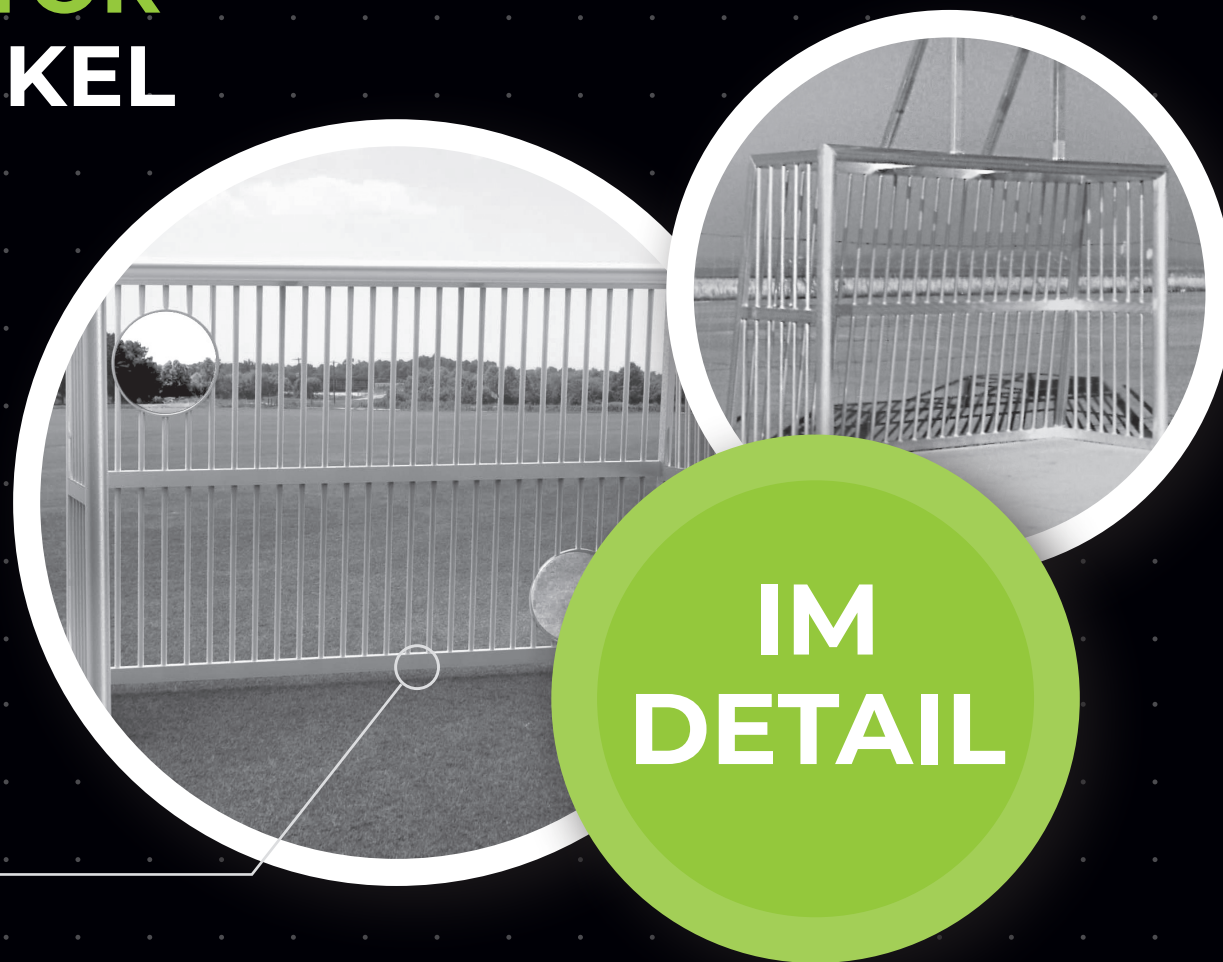

ZULAGE INTEGRIERTE TORWAND

ART.-NR. 5-01-001

- + Zulage für integrierte „ZDF“-Torwand
- + 550 mm Durchmesser
- + 2 Löcher oben links / unten rechts

BASKETBALLAUFSATZ, AUSCHRAUBBAR

ART.-NR. 5-09-083

- + Basketballkorb und Kettennetz, feuerverzinkt
- + Aluminium-Brett 8 mm stark
- + 120 x 90 cm in weiß mit ausgefrästem Zielviereck



ZULAGE FÜR AUSGESCHÄUMTE RUNDROHRE

ART.-NR. 5-01-002

- + zur Lärminderung

KUNSTSTOFFBESCHICHTUNG

ART.-NR. 1-02-049 FÜR 3 X 2 M

ART.-NR. 1-02-050 FÜR 5 X 2 M

- + farbige Beschichtung des Tores
auf Wunsch nach RAL

KLEINFELDTOR MIT STAHLNETZ „ANTIVANDAL“



mobil, vollverschweißt, 1-teilig

- » die Alternative zu Bolzplatztoren mit Alu-Ballfang
- » nach DIN 16579
- » sicherheitsgeprüft mit Zertifikat
- » Torrahmen Aluminium Ovalprofil 120 x 100 mm
- » besonders robust durch mehrfache Innenverstärkung
- » Bodenrahmen Aluminiumprofil 75 x 50 mm
- » mit gerundeten Kanten, mit Nut
- » Netzbügel mit Innenverstärkung aus Alu-Rundrohr Ø 50 mm
- » **komplett vollverschweißt, 1-teilig**
- » Netz „Antivandal“ aus PP, 5 mm stark mit Stahleinlage 1,25 mm, Maschenweite 110 mm, diagonal gefertigt
- » Netzbefestigung mit KU-Netzhaken
- » extrem robust und verletzungsneutral
- » 4 Stück Laschen am Bodenrahmen angeschweißt
- » Tortiefe 1m
- » Farbe: silber
- » **langlebige Investition für Schulhöfe und Bolzplätze**

3 x 2 m

1-03-023



Torrahmenprofil
P0077
120 x 100 mm



NACH DIN 16579
Freistehende Tore sind gegen
Umkippen zu sichern!



INKL.

**Bodenverankerung
mit Spiralerdanker**
Siehe Seite 72



INKL.

KU-Netzhaken
Siehe Seite 70

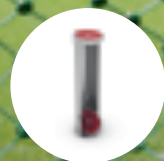

EXKLUSIVE

**Bodenhülse
Spezial**
Siehe Seite 73



EXKLUSIVE

**Bodenhülsen
für Fußballtore**
Siehe Seite 73



INKL.

Netz „Antivandal“
Siehe Seite 85

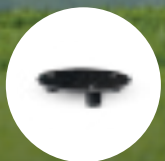

EXKLUSIVE

**Deckel für
Bodenhülse**
Siehe Seite 73



EXKLUSIVE

**Adapter-
Konstruktion**
Siehe Seite 72



EXKLUSIVE

**Bodenverankerung
Spezial**
Siehe Seite 72

MINI-BOLZPLATZTOR STREETHOCKEYTOR



mobil, vollverschweißt, 1-teilig

- » nach DIN-EN 15312
- » sicherheitsgeprüft mit Zertifikat
- » komplett aus Aluminium
- » extrem robust und verletzungsneutral
- » Torrahmen Quadratprofil 80 x 80 mm
- » Bodenrahmen Rechteckprofil 60 x 40 mm
- » Ballfangrohre aus Aluminium 30 mm, angeschweißt
- » **komplett vollverschweißt, 1-teilig**
- » 2 Stück Laschen seitlich am Bodenrahmen angeschweißt
- » Farbe: silber

120 x 80 cm	180 x 120 cm	240 x 160 cm
1-04-009	1-04-010	1-04-011



Torrahmenprofil
P0087
80 x 80 mm



NACH DIN-EN 15312
Freistehende Tore sind gegen
Umkippen zu sichern!



EXKLUSIVE

Bodenverankerung
Spezial
Siehe Seite 72

DAS ORIGINAL SAFETY-MINITOR



mobil, vollverschweißt, 1-teilig

- » nach DIN-EN 16579
- » sicherheitsgeprüft mit Zertifikat
- » Torrahmen aus Aluminium-Profil 80 x 80 mm
- » Netzbügel aus Rundrohr 50 mm
- » Nut für KU-Netzhaken umlaufend
- » **kippsicher durch angeschweißtes Gewichtsrohr zum Befüllen mit Sand (nicht im Lieferumfang enthalten)**
- » **komplett vollverschweißt, 1-teilig**
- » mit großen, ausgeschäumten Transportrollen, seitlich angeordnet
- » Netztiefe 70 cm
- » Farbe: silber

	120 x 80 cm	180 x 120 cm	240 x 160 cm
	1-04-012	1-04-013	1-04-014
Füllmenge Quarzsand (min. 1,6g/cm ³ zum bauseitigen Befüllen, nach Norm)	28 kg	41 kg	53 kg

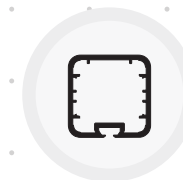

Torrahmenprofil P0086
80 x 80 mm



NACH DIN EN-16579
Freistehende Tore sind gegen Umkippen zu sichern!



INKL.

Transportrollen zum
anschrauben



INKL.

KU-Netzhaken
Siehe Seite 70



EXKLUSIVE

Trichter
Einfüllhilfe
Siehe Seite 76



EXKLUSIVE

Netze
Siehe Seite 85-87

DAS ORIGINAL SAFETY-MINITOR MIT PLAYERS-PROTECT



mobil, vollverschweißt, 1-teilig

- » nach DIN-EN 16579
- » sicherheitsgeprüft mit Zertifikat
- » Torrahmen aus Aluminium-Profil 80 x 80 mm mit Nut
- » Netzbügel aus Rundrohr 50 mm
- » **kippsicher durch angeschweißtes Gewichtsrohr zum Befüllen mit Sand und Nut für Netzhaken**
- » **komplett vollverschweißt, 1-teilig**
- » Bodenrahmen mit Players-Protect-Aufprallschutz
- » serienmäßig mit großen ausgeschäumten Transportrollen, seitlich angeordnet
- » Netztiefe 70 cm
- » mit KU-Netzhaken umlaufend
- » Farbe: silber



DIN EN-748 / DIN EN-16579
Freistehende Tore sind gegen Umkippen zu sichern!

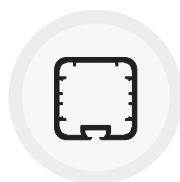

Torrahmenprofil P0086
80 x 80 mm

	120 x 80 cm	180 x 120 cm	240 x 160 cm
	1-04-003	1-04-004	1-04-005
Füllmenge Quarzsand (min. 1,6g/cm ³ zum bauseitigen Befüllen, nach Norm)	28 kg	41 kg	53 kg

PRODUKTVIDEO





INKL.

Transportrollen zum
anschrauben



INKL.

KU-Netzhaken
Siehe Seite 70



EXKLUSIVE

Trichter
Einfüllhilfe
Siehe Seite 76



EXKLUSIVE

Netze
Siehe Seite 85-87

MINITORE STREETBALL



mobil, vollverschweißt, 1-teilig

- » nach DIN-EN 16579
- » sicherheitsgeprüft mit Zertifikat
- » komplett aus Aluminium
- » extrem robust und verletzungsneutral
- » Torrahmen Quadratprofil 80 x 80 mm
- » Bodenrahmen Rechteckprofil 75 x 50 mm
- » Netzbügel aus Rundrohr 50 mm

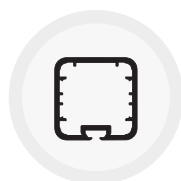

Torrahmenprofil
P0086
120 x 100 mm



DIN EN-748 / DIN EN-16579
Freistehende Tore sind gegen
Umkippen zu sichern!

vollverschweißt

120 x 80 cm	180 x 120 cm	240 x 160 cm
1-04-015	1-04-016	1-04-017

- » Netztiefe 70 cm
- » **komplett vollverschweißt, 1-teilig**
- » mit KU-Netzhaken umlaufend
- » 2 Laschen seitlich am Bodenrahmen angeschweißt
- » Farbe: silber



Netzbügel einklappbar, Bodenrohr abnehmbar

120 x 80 cm	180 x 120 cm	240 x 160 cm
1-04-018	1-04-019	1-04-020

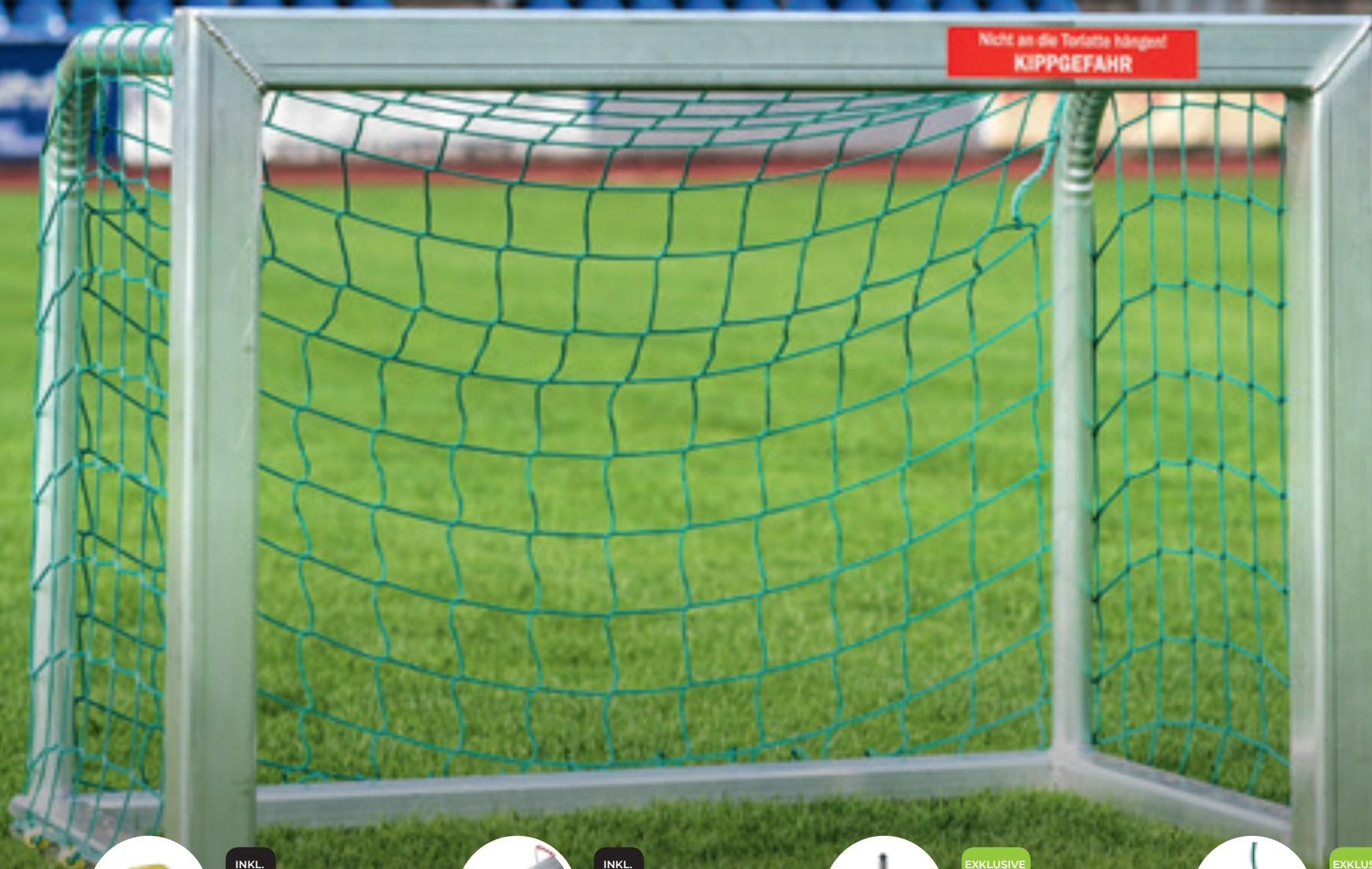

INKL.

KU-Netzhaken
Siehe Seite 70



INKL.

**Bodenverankerung
mit Spiralerdanker**
Siehe Seite 72



EXKLUSIVE

**Bodenverankerung
Spezial**
Siehe Seite 72



EXKLUSIVE

Netze
Siehe Seite 85-87

MINITORE STREETBALL MIT PLAYERS-PROTECT



mobil, vollverschweißt, 1-teilig

- » nach DIN-EN 16579
- » sicherheitsgeprüft mit Zertifikat
- » mit Antikipp-Bodenverankerung bestehend aus 2 angeschweißten Winkeln und 2 hochwertigen Stahl-Spiralerdankern
- » **komplett vollverschweißt, 1-teilig**
- » extrem robust und verletzungsneutral
- » Torrahmen Aluminium Quadratprofil 80 x 80 mm
- » Netzbügel aus Rundrohr 50 mm
- » Bodenrahmen 70 x 38 mm mit Players-Protect-Aufprallschutz
- » Farbe: silber, Netztiefe: 70cm



Torrahmenprofil
P0086
120 x 100 mm



DIN EN-748 / DIN EN-16579
Freistehende Tore sind gegen
Umkippen zu sichern!

120 x 80 cm	180 x 120 cm	240 x 160 cm
1-04-006	1-04-007	1-04-008



INKL.

KU-Netzhaken
Siehe Seite 70



INKL.

**Bodenverankerung
mit Spiralerdanker**
Siehe Seite 72



EXKLUSIVE

**Bodenverankerung
Spezial**
Siehe Seite 72



EXKLUSIVE

Netze
Siehe Seite 85-87

MINITOR STREETBALL



mobil, zerlegbar, 5-teilig

- » nach DIN EN-16579
- » Das ideale Tor für Freizeit und Hobby!
- » leichte Zerlegbarkeit
- » Torrahmen Aluminiumprofil 80 x 40 mm mit gerundeten Kanten, mit Nut
- » Bodenrahmen Aluminiumprofil 40 x 40 mm mit gerundeten Kanten
- » Netzbügel aus 30 mm Rundrohr
- » mit KU-Netzhaken im Torrahmen
- » Tortiefe 70 cm
- » Farbe: silber

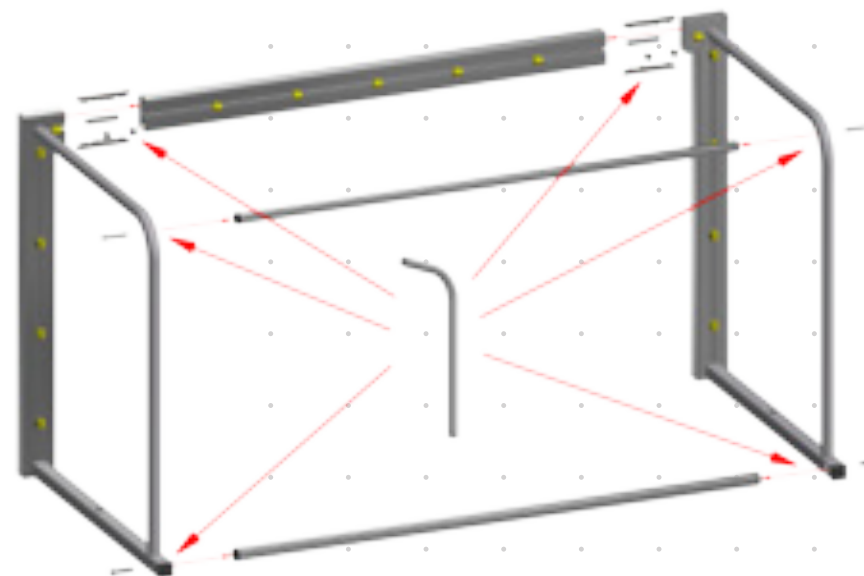

120 x 80 cm	180 x 120 cm
1-04-021	1-04-022



Torrahmenprofil
P0099
80 x 40 mm



NACH DIN EN-16579
Freistehende Tore sind gegen
Umkippen zu sichern!

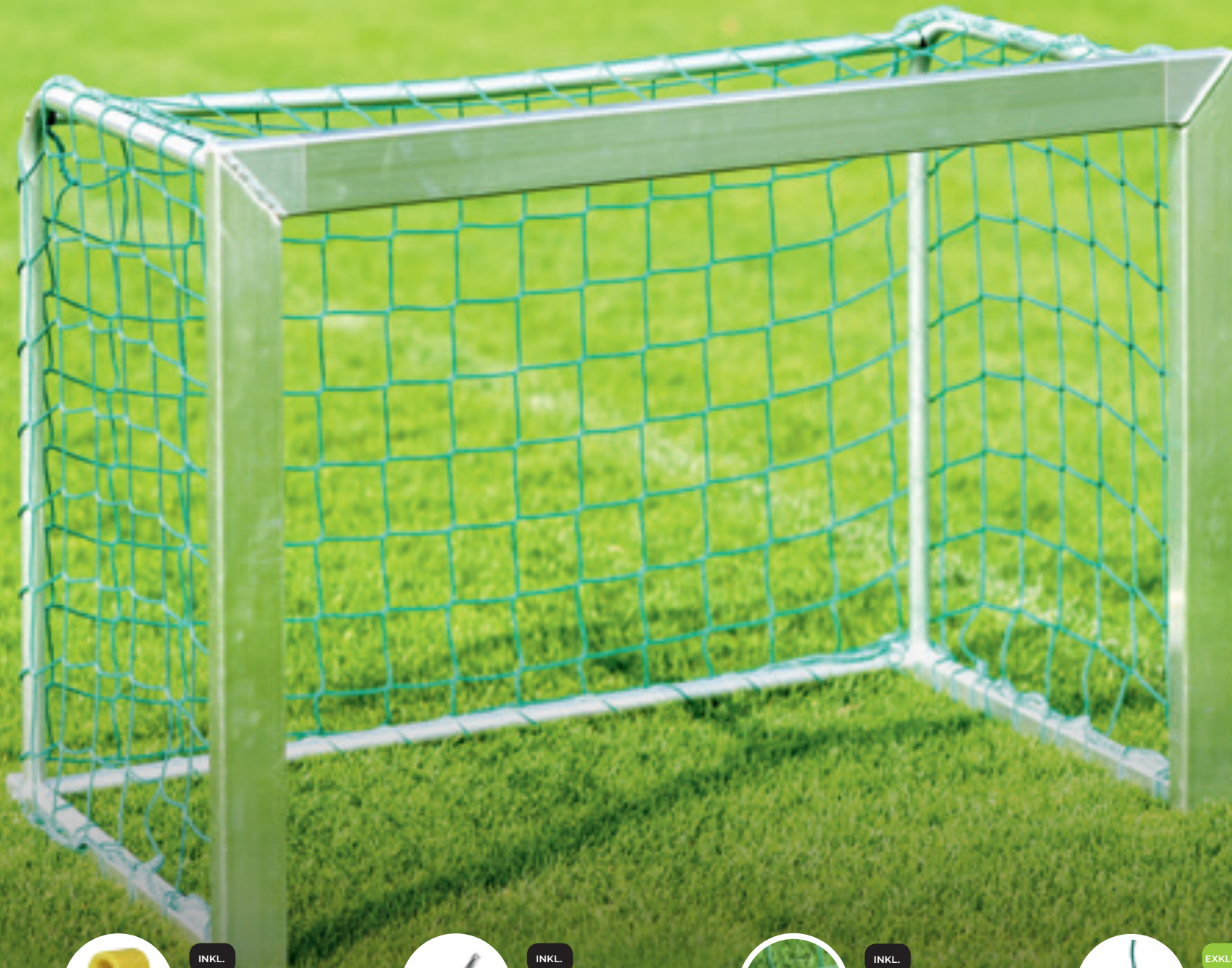

INKL.

**KU-Netzhaken
im Torrahmen**
Siehe Seite 68



INKL.

2 Erdhaken
Siehe Seite 72



INKL.

**Loch im Torrahmen
zur Befestigung des
Erdhakens**



EXKLUSIVE

Netze
Siehe Seite 85-87

Fußballtore CH 1

7,32 x 2,44 m, freistehend

- » Torrahmen Aluminium Ovalprofil 120 x 100 mm
- » Bodenrahmen Aluminium Rechteckprofil H 50 x B 75 mm
- » besonders verwindungssteif durch vielfache Innenprofilierung
- » vollverschweißt
- » obere Netztiefe 0,8 m

ART.-NR. 1-15-002

Microtore DK 4

150 x 100 cm, freistehend

- » vollverschweißt
- » Torrahmen Aluminium Ovalprofil 120 x 100 mm
- » Bodenrahmen aus Aluminium Rechteckprofil 75 x 50 mm
- » große Aluminium-Netzbügel 50 x 2,5 mm verschweißt
- » Netztiefe oben und unten 0,6 m

ART.-NR. 1-14-015

ART.-NR. N310-01 NETZ FÜR MICROTOR - GRÜN

ART.-NR. N310-06 NETZ FÜR MICROTOR - SCHWARZ

Fußballtore 2

freistehend

- » vollverschweißt
- » vielfache Innenprofilierung
- » besonders verwindungssteif
- » obere Netztiefe 0,8 m, untere Netztiefe 1,5 m

5,0 x 2,0 m CH

- » **Torrahmen Alu-Ovalprofil 120 x 100 mm**
- » **Bodenrahmenprofil 50 x 75 mm**

ART.-NR. 1-15-001

6,0 x 2,1 m F

- » **Torrahmen Alu-Rundprofil 102 mm**
- » **Bodenrahmenprofil 75 x 50 mm**

ART.-NR. 1-16-001

Podetore DK 5

3,0 x 1,5 m, freistehend

- » vollverschweißt
- » Torrahmen Aluminium Ovalprofil 120 x 100 mm
- » Bodenrahmen Aluminium Rechteckprofil 75 x 50 mm
- » Netztiefe oben 0,6 m, unten 1,5 m
- » besonders verwindungssteif durch vielfache Innenprofilierung
- » Grundausstattung: Netzhaken, Netzbügelkonstruktion, Antikipp-Bodenverankerung

ART.-NR. 1-14-019

ART.-NR. N905-01 NETZ FÜR PODETOR - GRÜN

ART.-NR. N905-02 NETZ FÜR PODETOR - WEISS

Schwenktore 3

Hinterbau in Bodenhülsen

- » Bodenrahmen Alu-Rechteckprofil 75 x 50 mm
- » Ausladung verstellbar 3,50 - 4,50 m oder auf Anfrage
- » hintere Torhalterung aus Rechteckprofil 80 x 80 mm mit Bodenhülsen
- » Einstecktiefe 350 mm

5,0 x 2,0 m NL

- » **Torrahmen Aluminium Ovalprofil 120 x 100 mm**

ART.-NR. 1-17-001

6,0 x 2,1 m F

- » **Torrahmen Aluminium Rundprofil 102 mm**

ART.-NR. 1-16-002

Ligatore DK 6

7,32 x 2,44 m, freistehend

- » vollverschweißt
- » Torrahmen Aluminium Ovalprofil 120 x 100 mm
- » Bodenrahmen Aluminium Rechteckprofil 80 x 40 mm
- » Netztiefe oben und unten 2,0 m
- » besonders dickwandig, verwindungssteif durch vielfache Innenprofilierung
- » verletzungsneutral durch KU-Netzhaken

ART.-NR. 1-14-016 SILBER

ART.-NR. 1-14-017 WEISS

ART.-NR. 1-14-018 WEISS - MIT

SIMPLY-FIX-NETZAUFHÄNGUNG

ANDERE LÄNDER ANDERE TORE



DIE WICHTIGSTEN ZUSATZARTIKEL

TRANSPORTWAGEN

Seite 71

IM
DETAIL

TRANSPORTROLLEN
ZUM NACHRÜSTEN

Seite 71

**GEFRÄSTE SIMPLY-FIX-
NETZBEFESTIGUNG**

Seite 70

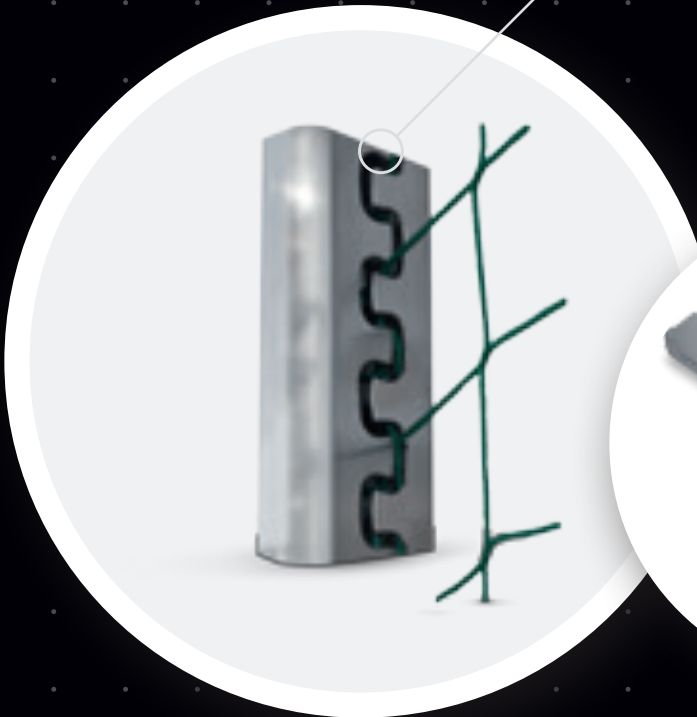

SYSTEMBODENHÜLSE

Seite 73

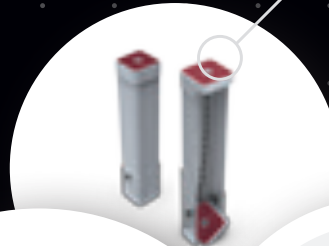

STAHLGEWICHTE

Seite 76

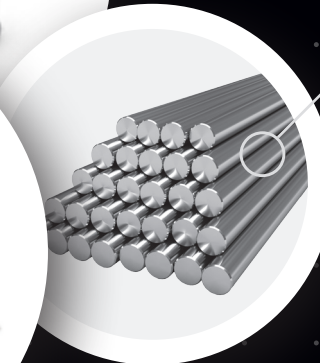

**ANTI-KIPP
BODENVERANKERUNG**

Seite 73

ZUBEHÖR

NETZBEFESTIGUNG



KU-NETZHALTER

- » aus unverrottbarem Kunststoff
- » UV-beständig
- » Standard KU-Netzhalter

ART.-NR. 5-00-006



KU-NETZHALTER

- » für vollverschweißte Tore und Ballfangpfosten
- » diebstahlsicher: nur mit Werkzeug zu entfernen
- » Netzrandschnur liegt komplett in der Profilnut

ART.-NR. 5-00-002



NETZHAKEN UND MUTTERSTÜCK

- » aus Edelstahl

ART.-NR. 5-00-015



GEFRÄSTE SIMPLY-FIX-NETZBEFESTIGUNG

- » einfache Montage
- » optimale Fixierung
- » optisch ansprechend
- » Netzrandschnur vollständig in der Profilnut

ART.-NR. 5-00-012



KU-NETZHALTER

- » das Netz wird eingehängt
- » aus unverrottbarem Kunststoff
- » UV-beständig

ART.-NR. 5-00-014

ZUBEHÖR

TORTRANSPORT



TRANSPORTROLLEN ZUM NACHRÜSTEN

- » große, breite, ausgeschäumte Rollen
- » für leichten Transport des Tor
- » selbst auf weichen Böden

ART.-NR. 5-09-117 - FÜR 75 X 50 MM PROFIL
ART.-NR. 5-09-118 - FÜR 80 X 80 MM PROFIL
ART.-NR. 5-09-119 - FÜR 120 X 100MM PROFIL
ART.-NR. 5-09-120 - FÜR SONDERMASSE



4 TRANSPORTROLLEN (= 1 SET)

- » seitlich, zum einfachen Verfahren
- » abnehmbar und um 360° schwenkbar

ART.-NR. 5-09-051



TRANSPORTWAGEN FÜR SAFETY-TORE

- » mit ausgeschäumten, lenkbaren Transportrollen
- » aus Aluminium
- » quer und leichtläufig verfahrbar
- » 2 Stück werden zum Transport eines Tores benötigt

ART.-NR. 5-03-001

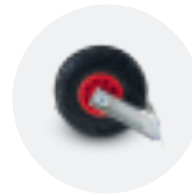

TRANSPORTROLLEN ANGESCHWEISST

- » große, breite, ausgeschäumte Rollen
- » für leichten Transport des Tor
- » selbst auf weichen Böden

ART.-NR. 5-09-007

*NUR BEI BESTELLUNG MIT TOR MÖGLICH



TORTRANSPORTER

- » zum Anschrauben seitlich am Bodenrahmen
- » aus Aluminium
- » mit großen, breiten Rollen

ART.-NR. 5-09-123 FÜR 120 X 100 MM PROFIL
ART.-NR. 5-09-124 FÜR 80 X 80 MM PROFIL
ART.-NR. 5-09-125 FÜR 75 X 50 MM PROFIL



TRANSPORTWAGEN

- » aus Aluminium
- » das Tor wird auf der kurzen Seite auf den Wagen gestellt
- » für 1 Tor werden 2 Stück benötigt
- » mit 4 ausgeschäumten Lenkrollen

ART.-NR. 5-03-003

ZUBEHÖR

BODENBEFESTIGUNGEN



ANTIKIPP BODENVERANKERUNG

- » für weichen Untergrund, z.B. für Rasenplätze
- » angeschweißte Laschen am Bodenrahmen
- » hochwertige Stahl-Spiralerdanker

ART.-NR. 5-00-007 + 5-00-008
*NUR BEI BESTELLUNG MIT TOR MÖGLICH



SPIRALERDANKER

- » hochwertige aus Stahl

ART.-NR. 5-00-008



ERDHAKEN

- » zum Einschlagen auf Naturrasenplätze
- » Stahl verzinkt

ART.-NR. 5-00-013



ANTIKIPP BODENVERANKERUNG „MOBIL“

- » Überwurfflasche für den Bodenrahmen
- » hochwertiger Stahl Spiralerdanker

ART.-NR. 1-05-004 FÜR 120X100 MM
ART.-NR. 1-05-022 FÜR 80X80 MM
ART.-NR. 1-05-019 FÜR 45X45 MM
ART.-NR. 1-05-020 FÜR 75X50 MM
ART.-NR. 1-05-021 FÜR 50X75 MM



SPEZIAL BODENVERANKERUNG

- » für Allwetterplätze
- Stahlanker zum Einbetonieren, mit Innengewinde, Schraube M16 und Unterlegscheibe aus Edelstahl zum Verschrauben mit der am Tor angeschweißten Lasche

ART.-NR. 5-00-005*



ADAPTER ZUR PFOSTENVERLÄNGERUNG

- » mit Bodenhülse 350 mm
- » Einstecktiefe und Adapter
- » aus Aluminium

ART.-NR. 1-05-001 FÜR PFÖSTEN 120 X 100 MM
ART.-NR. 1-05-070 FÜR PFÖSTEN 80 X 80 MM



STANDARD-BODENHÜLSE

» für Pfosten 120 x 100 mm - Ovalprofil

ART.-NR. 5-02-013 350 MM EINSTECKTIEFE
ART.-NR. 5-02-011 500 MM EINSTECKTIEFE
ART.-NR. 5-02-010 DECKEL



STANDARD-BODENHÜLSE

» für Pfosten 80 x 80 mm - Quadratprofil

ART.-NR. 5-02-017 350 MM EINSTECKTIEFE
ART.-NR. 5-02-039 500 MM EINSTECKTIEFE
ART.-NR. 5-02-018 DECKEL



STANDARD-BODENHÜLSE

» für Pfosten - Rundprofil

ART.-NR. 1-11-019 Ø 50 MM 250 MM EINSTECKTIEFE
ART.-NR. 5-02-012 Ø 60 MM, 350 MM EINSTECKTIEFE
ART.-NR. 5-02-054 Ø 60 MM, DECKEL



SYSTEMBODENHÜLSE

- » für Pfosten 120 x 100 mm - Ovalprofil
- » zur Beschichtung mit PU oder Kunstrasen
- » Deckel mit der Hülse verbunden, bei Nichtgebrauch diebstahlsicher in der Hülse gelagert

ART.-NR. 5-02-014 350 MM EINSTECKTIEFE
ART.-NR. 5-02-007 500 MM EINSTECKTIEFE
ART.-NR. 5-02-008 500 MM EINSTECKTIEFE, ABSCHLIESSBAR



SYSTEMBODENHÜLSE

- » für Pfosten 80 x 80 mm - Quadratprofil
- » zur Beschichtung mit PU oder Kunstrasen
- » Deckel mit der Hülse verbunden, bei Nichtgebrauch diebstahlsicher in der Hülse gelagert

ART.-NR. 5-02-016 350 MM EINSTECKTIEFE
ART.-NR. 5-02-040 500 MM EINSTECKTIEFE



SYSTEMBODENHÜLSE

- » für Pfosten - Rundprofil
- » zur Beschichtung mit PU oder Kunstrasen
- » Deckel mit der Hülse verbunden, bei Nichtgebrauch diebstahlsicher in der Hülse gelagert

ART.-NR. 1-11-020 Ø 50 MM, 250 MM EINSTECKTIEFE
ART.-NR. 5-02-009 Ø 60 MM, 350 MM EINSTECKTIEFE

BODENRAHMEN FÜR STADIONTORE

BODENRAHMEN „ROBUST“

- » hochklappbar
- » Aluminium Achteckprofil mit Nut Ø 50 mm
- » mit KU-Netzhaken

Für Tore mit	7,32 x 2,44 m	5 x 2 m	3 x 2 m
Tiefe / Art.-Nr.	1,5 m / 5-09-056	1,0 m / 5-09-058	1,0 m / 5-09-060
Tiefe / Art.-Nr.	2,0 m / 5-09-057	1,5 m / 5-09-059	1,5 m / 5-09-061

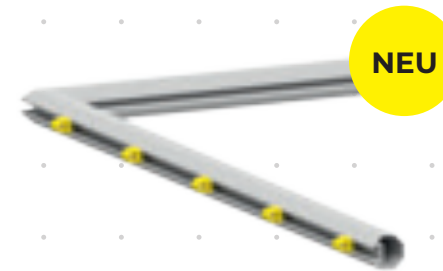

BODENRAHMEN MIT PLAYERS-PROTECT®

- » hochklappbar
- » mit Players-Protect Aufprallschutz
- » mit KU-Netzhaken
- » aus besonders flachem Aluminium-Rechteckprofil B 70 x H 38 mm

Für Tore mit	7,32 x 2,44 m	5 x 2 m	3 x 2 m
Tiefe / Art.-Nr.	1,5 m / 5-09-012	1,0 m / 5-09-014	1,0 m / 5-09-054
Tiefe / Art.-Nr.	2,0 m / 5-09-013	1,5 m / 5-09-053	1,5 m / 5-09-055

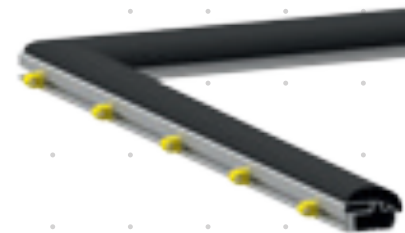

BODENRAHMEN „EXKLUSIV“

- » hochklappbar
- » aus besonders flachem Aluminium-Rechteckprofil B 70 x H 38 mm
- » mit KU-Netzhaken



Für Tore mit	7,32 x 2,44 m	5 x 2 m	3 x 2 m
Tiefe / Art.-Nr.	1,5 m / 5-09-062	1,0 m / 5-09-064	1,0 m / 5-09-066
Tiefe / Art.-Nr.	2,0 m / 5-09-063	1,5 m / 5-09-065	1,5 m / 5-09-067

BODENRAHMEN „SIMPLY-FIX“

- » hochklappbar
- » mit eingefräster Simply-Fix-Netzbefestigung
- » mit KU-Netzhaken
- » aus besonders flachem Aluminium-Rechteckprofil B 70 x H 38 mm



Für Tore mit	7,32 x 2,44 m	5 x 2 m	3 x 2 m
Tiefe / Art.-Nr.	1,5 m / 5-09-068	1,0 m / 5-09-070	1,0 m / 5-09-072
Tiefe / Art.-Nr.	2,0 m / 5-09-069	1,5 m / 5-09-071	1,5 m / 5-09-073

ZUBEHÖR FÜR FUSSBALLTORE



DECKELHEBER

- » für Systembodenhülle
- » einfache Handhabung
- » aus Aluminium

ART.-NR. 5-02-015 LANG
ART.-NR. 5-02-058 KURZ

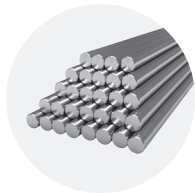

STAHLGEWICHTE

- » zum integrieren in das angeschweißte Gewichtrohr
- » für Kippsicherheit nach DIN-EN 748 und DIN-EN 16579

ART.-NR. 1-05-060 FÜR TRAININGS- & JUGENDTORE 2,0 M TIEF
ART.-NR. 1-05-061 FÜR TRAININGSTORE 1,5 M TIEF
ART.-NR. 1-05-063 FÜR JUGENDTORE 1,5 M TIEF
ART.-NR. 1-05-064 FÜR KLEINFELDTORE 1,5 M TIEF



TRICHTER

- » zum Einfüllen des Quarzsandes
- » kein Sand geht verloren
- » aus Kunststoff

ART.-NR. 1-05-065



PFOSTENMANSCHETTE

- » aus Aluminium
- » kein unerwünschtes Eindringen von Schmutz zwischen Pfosten und Bodenhülsen
- » Pfosten leichter herausnehmbar

ART.-NR. 5-09-074



FREIE NETZAUFHÄNGUNG

- » vier sehr stabile Aluminium-Spannpfosten 60mm Rundrohr mit Ösen, Karabinerhaken und Seilaufwicklern für verschiedene Netziefen

ART.-NR. 5-09-081



KUNSTSTOFFBESCHICHTUNG

- » für den Torrahmen in einem gewünschten RAL-Ton

ART.-NR. AUF ANFRAGE

ZUBEHÖR

MINI-ZUSATZLATTE FÜR JUGENDTORE

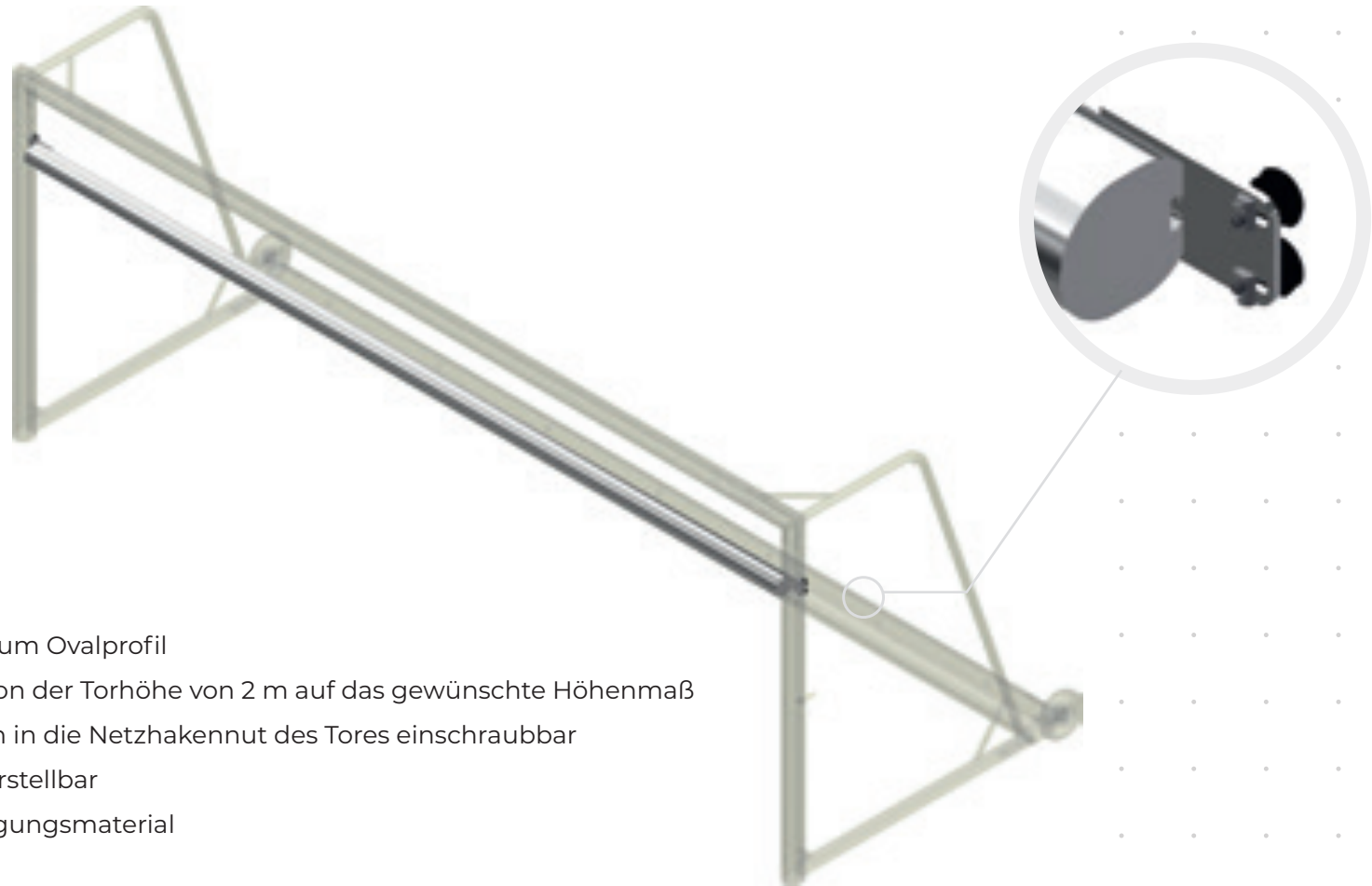

- » aus Aluminium Ovalprofil
- » zur Reduktion der Torhöhe von 2 m auf das gewünschte Höhenmaß
- » nachträglich in die Netzhakenut des Tores einschraubbar
- » stufenlos verstellbar
- » inkl. Befestigungsmaterial

Art.-Nr. 5-09-126

FAHRBARE KIPPSICHERUNGEN

zur Befüllung mit Sand oder Stahl

- » zwei fahrbare Kippsicherungen machen das Tor kippsicher
- » wird über den Bodenrahmen des Tores gelegt
- » Griff und Transportrollen inklusive
- » Befüllung (ca. 63 kg) vor Ort (Leergewicht 15 kg)
- » zur Stahl- oder Quarzsand-Befüllung geeignet



zur Befüllung mit Quarzsand (bauseits)

für Rechteckprofil H75 x B50 mm	für Ovalprofil H120 x B100 mm	für Quadratprofil 80 x 80 mm	für Rechteckprofil H40 x B80 mm
1-05-005	1-05-006	1-05-007	1-05-008
für Bodenrahmen Ø 33 mm	für Rechteckprofil H50 x B75 mm	für andere Bodenrahmensysteme	
1-05-009	1-05-010	1-05-011	



mit Stahlbefüllung (wird mitgeliefert)

für Rechteckprofil H75 x B50 mm	für Ovalprofil H120 x B100 mm	für Quadratprofil 80 x 80 mm	für Rechteckprofil H40 x B80 mm
1-05-012	1-05-013	1-05-071	1-05-072
für Bodenrahmen Ø 33 mm	für Rechteckprofil H50 x B75 mm	für andere Bodenrahmensysteme	
1-05-073	1-05-074	1-05-014	

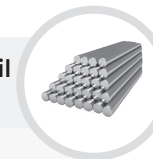

KIPPSICHERUNG NETZBÜGEL

zur Befüllung mit Quarzsand

- » zwei fahrbare Kippsicherungen machen das Tor kippsicher
- » die Gewichte werden mit Klemmen an den Netzbügeln verschraubt
- » mit trockenem Quarzsand vor Ort zu befüllen
- » durch die großen Rollen kann das Tor gekippt transportiert werden
- » auch auf KU-Rasen- und Hartplätzen einsetzbar
- » Quarzsand nicht im Lieferumfang enthalten



<p>für Netzbügel Ø 35 mm</p> <p>1-05-015</p>	<p>für Netzbügel Ø 45 mm</p> <p>1-05-016</p>	<p>für Netzbügel Ø 50 mm</p> <p>1-05-017</p>	<p>für Netzbügel Ø 60 mm</p> <p>1-05-018</p>
---	---	---	---



GEWICHTSROHR MIT TRANSPORTROLLEN ZUM ANSCHRAUBEN AN VORHANDENE MINITORE

- » komplett mit Anbausatz
- » sehr sinnvolle Investition zum Nachrüsten mobiler Mini-Tore
- » mit einer Antikipp-Sicherung stehen die Tore sicher
- » mit trockenem Quarzsand vor Ort zu befüllen
- » Quarzsand nicht im Lieferumfang enthalten

<p>für Minitore 1,20 x 0,80 m</p> <p>1-05-075</p>	<p>für Minitore 1,80 x 1,20 m</p> <p>1-05-076</p>	<p>für Minitore 2,40 x 1,60 m</p> <p>1-05-077</p>
--	--	--

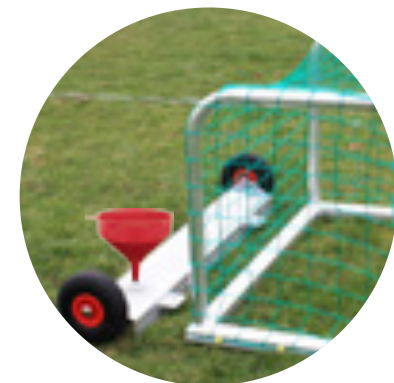

SAFETY-KIPPSICHERUNG

SAND STAHL BEFÜLLUNG

	Tortiefe	Befüllungsart	Gewicht notwendig nach DIN 748	Gewicht der Kippsicherung (ohne Sand)	Sandfüllgewicht (nicht inklusive)	Anzahl Stahlstangen (inklusive)	Länge der Kippsicherung	Bodenrahmen Oval 120x100 mm Art.-Nr.	Bodenrahmen rechteckig (bitte Maß angeben) Art.-Nr.
7,32x2,44 m Tor	2 m	Sandfüllung	100 kg	24 kg	76 kg	-	5,16 m	1-05-040	1-05-041
		Stahlgewichte		100 kg	-	6 Stück		1-05-042	1-05-043
	1,5 m	Sandfüllung	170 kg	48 kg	122 kg	2 Stück		1-05-036	1-05-037
		Stahlgewichte		170 kg	-	12 Stück		1-05-038	1-05-039
5x2 m Tor	2 m	Sandfüllung	100 kg	24 kg	76 kg	-	5,16 m	1-05-032	1-05-033
		Stahlgewichte		100 kg	-	6 Stück		1-05-034	1-05-035
	1,5 m	Sandfüllung	125 kg	24 kg	101 kg	-		1-05-028	1-05-029
		Stahlgewichte		125 kg	-	10 Stück		1-05-030	1-05-031
	1,0 m	Sandfüllung	200 kg	84 kg	116 kg	5 Stück		1-05-024	1-05-025
		Stahlgewichte		200 kg	-	15 Stück		1-05-026	1-05-027
3x2 m Tor	2 m	Sandfüllung	100 kg	23 kg	77 kg	1 Stück	3,16 m	1-05-054	1-05-055
		Stahlgewichte		100 kg	-	11 Stück		1-05-044	1-05-045
	1,5 m	Sandfüllung	125 kg	52 kg	73 kg	5 Stück		1-05-052	1-05-053
		Stahlgewichte		125 kg	-	15 Stück		1-05-046	1-05-047
	1,0 m	Sandfüllung	200 kg	147 kg	53 kg	18 Stück		1-05-050	1-05-051
		Stahlgewichte		200 kg	-	25 Stück		1-05-048	1-05-049

Für freistehende Tore zum kippsicheren Einsatz an beliebiger Stelle, auch auf KU-Rasen- und Hartplätzen. Zum Anschrauben an den Tor-Bodenrahmen inkl. Befestigungsmaterial. Auf großen Transportrollen kann das Tor inkl. Gewicht gekippt transportiert werden.

Hinweis: Der Quarzsand wird nicht mitgeliefert.



ZUBEHÖR FÜR BOLZPLATZTORE



BASKETBALLAUFSATZ FÜR BOLZPLATZTORE

- » aufschraubbarer Basketballaufsatz
- » Ausladung 1,0 m
- » mit Basketballkorb und Kettennetz
- » inkl. Aluminium-Brett 8 mm stark, 120 x 90 cm in weiß

ART.-NR. 5-09-083

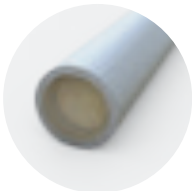

ZULAGE FÜR LÄRMSCHUTZ

ART.-NR. 5-01-002

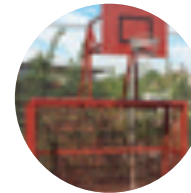

ZULAGE KUNSTSTOFFBESCHICHTUNG

- » Farbige Beschichtung des Tores auf Wunsch nach RAL

ART.-NR. 5-01-007



ZULAGE FÜR INTEGRIERTE „ZDF“-TORWAND

- » 550 mm Durchmesser
- » 2 Löcher oben links und unten rechts

ART.-NR. 5-01-001

SPORTPLATZBEDARF

ERSATZTEILE



TRANSPORTROLLEN ALS ERSATZTEIL

» 26 cm große ausgeschäumte Rollen

ART.-NR. K-00017

» Achsen zur Befestigung der Rollen

ART.-NR. K-00363 ACHSE FÜR SAFETY-TORE

ART.-NR. K-00167 ACHSE FÜR FUSSBALLTORE



STOPFEN FÜR SAFETY-KIPPSICHERUNG

ART.-NR. 1-23-456



NETZHALTE-KONSTRUKTION

» aus Aluminium

» für 1 Tor werden 2 Ausleger benötigt

ART.-NR. 5-09-103



NETZBÜGEL-KONSTRUKTION

» aus Aluminium

» Netzbügel, Strebe, Schraubmaterial

» für 1 Tor werden 2 Konstruktionen benötigt

ART.-NR. 5-09-082



SICHERHEITSAUFKLEBER

» freistehende Tore sind nach DIN-EN 748
mit einem Sicherheitsaufkleber zu versehen





















ART.-NR. K-01924 SICHERHEITSAUFKLEBER

ART.-NR. K-01904 AUFKLEBER KIPPGEFAHR



NETZE FÜR FUSSBALLTORE

7,32 X 2,44 m

Netztiefe oben - unten	3mm	Netzqualität PP, hochfest, Masche 120 mm 4mm, einfarbig	4mm, zweifarbig
0,80 - 1,50 m	<ul style="list-style-type: none">  N001-01 grün  N001-02 weiß  N001-06 schwarz  N001-04 blau 	<ul style="list-style-type: none">  N002-01 grün  N002-02 weiß  N002-06 schwarz  N002-03 orange  N002-09 lila 	<ul style="list-style-type: none">  N002-12 grün-weiß  N002-42 blau-weiß   N002-45 blau-gelb  N002-62 schwarz-weiß   N002-65 schwarz-gelb   N002-67 schwarz-rot   N002-72 rot-weiß
0,80 - 2,00 m	<ul style="list-style-type: none">  N003-01 grün  N003-02 weiß  N003-06 schwarz  N003-04 blau 	<ul style="list-style-type: none">  N004-01 grün  N004-02 weiß  N004-06 schwarz  N004-03 orange  N004-09 lila  N004-05 gelb  N004-07 rot  N004-04 blau 	<ul style="list-style-type: none">   N004-12 grün-weiß   N004-42 blau-weiß   N004-45 blau-gelb   N004-62 schwarz-weiß   N004-65 schwarz-gelb   N004-67 schwarz-rot   N004-72 rot-weiß
2,00 - 2,00 m	<ul style="list-style-type: none">  N005-01 grün  N005-02 weiß  N005-06 schwarz 	<ul style="list-style-type: none">  N006-01 grün  N006-02 weiß 	<ul style="list-style-type: none">   N006-12 grün-weiß   N006-42 blau-weiß   N006-45 blau-gelb   N006-62 schwarz-weiß   N006-65 schwarz-gelb   N006-67 schwarz-rot   N006-72 rot-weiß

NETZE FÜR JUGENDFUSSBALLTORE

5 X 2 m

Netztiefe oben - unten	3mm	Netzqualität PP, hochfest, Masche 120 mm 4mm, einfarbig	4mm, zweifarbig
1,00 - 1,00 m	<ul style="list-style-type: none"> ● N103-01 grün ● N103-04 blau 	<ul style="list-style-type: none"> ● N104-01 grün ● N104-02 weiß ● N104-05 gelb ● N104-09 lila ● N104-07 rot ● N104-04 blau 	<ul style="list-style-type: none"> ● ● N104-12 grün-weiß ● ● N104-42 blau-weiß ● ● N104-45 blau-gelb ● ● N104-62 schwarz-weiß ● ● N104-65 schwarz-gelb ● ● N104-67 schwarz-rot ● ● N104-72 rot-weiß
0,80 - 1,50 m	<ul style="list-style-type: none"> ● N105-01 grün 	<ul style="list-style-type: none"> ● N106-01 grün ● N106-02 weiß ● N106-05 gelb ● N106-09 lila ● N106-07 rot ● N106-04 blau 	<ul style="list-style-type: none"> ● ● N106-12 grün-weiß ● ● N106-42 blau-weiß ● ● N106-45 blau-gelb ● ● N106-62 schwarz-weiß ● ● N106-65 schwarz-gelb ● ● N106-67 schwarz-rot ● ● N106-72 rot-weiß
0,90 - 2,00 m	<ul style="list-style-type: none"> ● N107-01 grün 	<ul style="list-style-type: none"> ● N102-01 grün ● N102-02 weiß ● N102-05 gelb ● N102-09 lila ● N102-07 rot ● N102-04 blau 	<ul style="list-style-type: none"> ● ● N102-12 grün-weiß ● ● N102-42 blau-weiß ● ● N102-72 rot-weiß

NETZE FÜR KLEINFELDTORE, HANDBALL & MINITORE

Netze für Kleinfeld- und Handballtore

Netztiefe oben - unten	Netzqualität hochfest, Masche 100 mm PP 4mm, einfarbig	PE 4 mm	Netz „Antivandal“ PP 5 mm mit Stahleinlage, Masche 110 mm, diagonal gefertigt
0,80 - 1,00 m	<ul style="list-style-type: none"> ● N201-01 grün ● N201-02 weiß ● N201-05 gelb ● ● N201-12 grün-weiß ● ● N201-42 blau-weiß ● ● N201-72 rot weiß 	<ul style="list-style-type: none"> ● N202-02 weiß 	<ul style="list-style-type: none"> ● N204-01 grün
0,80 - 1,50 m	<ul style="list-style-type: none"> ● N203-01 grün 		

Netze für Mini-Tore

Torgröße	Netzqualität PP 3 mm Maschenweite 100 mm	Netzqualität PP 3 mm Maschenweite 45 mm	Netzqualität PP 3,5 mm, Masche 100 mm mit Stahleinlage 1,25 mm Litze
1,20 x 0,80 m	<ul style="list-style-type: none"> ● N302-01 grün ● N302-04 blau ● N301-06 schwarz 	<ul style="list-style-type: none"> ● N301-01 grün 	<ul style="list-style-type: none"> ● N303-01 grün
1,50 x 1,00 m	<ul style="list-style-type: none"> ● N302-06 schwarz 		
1,80 x 1,20 m	<ul style="list-style-type: none"> ● N305-01 grün ● N305-04 blau 	<ul style="list-style-type: none"> ● N304-01 grün 	<ul style="list-style-type: none"> ● N306-01 grün
2,40 x 1,60 m	<ul style="list-style-type: none"> ● N308-01 grün ● N308-04 blau 	<ul style="list-style-type: none"> ● N307-01 grün 	<ul style="list-style-type: none"> ● N309-01 grün



HELO SPORTS SPORTGERÄTE 2000 GMBH

Schinkelstraße, 15 - 31137 Hildesheim



info@helo-sports.com

+49 (0) 5121-7814-0



helo-sports.com